

**МУНИЦИПАЛЬНОЕ БЮДЖЕТНОЕ ОБЩЕОБРАЗОВАТЕЛЬНОЕ УЧРЕЖДЕНИЕ
КАЛИНОВСКАЯ СРЕДНЯЯ ОБЩЕОБРАЗОВАТЕЛЬНАЯ ШКОЛА»
МБОУ «Калиновская СОШ»)**

ПРИНЯТО

на педагогическом совете

(протокол № 1 от «26» августа 2024г.)

УТВЕРЖДЕНО

приказом директора

МБОУ «Калиновская СОШ»

_____/Р. С. Садаева/

№102 от 30.08.2024 года

**ОСНОВНАЯ ОБРАЗОВАТЕЛЬНАЯ ПРОГРАММА
СРЕДНЕГО ОБЩЕГО ОБРАЗОВАНИЯ**

*(в соответствии с обновлённым ФГОС СОО и ФОП СОО)
(с изменениями на 1 сентября 2024 года)*

Срок освоения 2 года

СОДЕРЖАНИЕ ООП СОО

1.	ЦЕЛЕВОЙ РАЗДЕЛ	4
1.1.	Пояснительная записка	7
1.2.	Планируемые результаты освоения обучающимися основной образовательной программы среднего общего образования	7
	Система оценки достижения планируемых результатов освоения основной образовательной программы	38
	СОДЕРЖАТЕЛЬНЫЙ РАЗДЕЛ	
2.1.	Программа развития универсальных учебных действий при получении среднего общего образования, включающую формирование компетенций обучающихся в области учебно-исследовательской и проектной деятельности	46
2.2.	Рабочие программы учебных предметов. Обязательная часть.	62
	Рабочая программа по учебному предмету «Русский язык» 10-11 классы	63
	Рабочая программа по учебному предмету «Литература» (базовый уровень) 10-11 классы	80
	Рабочая программа по учебному предмету «Литература» (углубленный уровень) 10-11 классы	97
	Рабочая программа по учебному предмету «Родной (чеченский) язык» 10-11 классы	121
	Рабочая программа по учебному предмету «Родная (чеченская) литература» 10-11 классы	133
	Рабочая программа по учебному предмету «Иностранный (английский) язык (базовый уровень) 10-11 классы	143
	Рабочая программа по учебному предмету «Иностранный (английский) язык (углубленный уровень) 10-11 классы	181
	Рабочая программа по учебному предмету «Математика» (базовый уровень) 10-11 классы	213
	Рабочая программа по учебному курсу «Алгебра и начала математического анализа» (базовый уровень) 10-11 классы	217
	Рабочая программа по учебному курсу «Геометрия» (базовый уровень) 10-11 классы	222
	Рабочая программа по учебному курсу «Вероятность и статистика» (базовый уровень) 10-11 классы	227
	Рабочая программа по учебному предмету «Математика» (углубленный уровень). 10-11 классы	234
	Рабочая программа по учебному курсу «Алгебра и начала математического анализа» (углубленный уровень) 10-11 классы	238
	Рабочая программа по учебному курсу «Геометрия» (углубленный уровень) 10-11 классы	248
	Рабочая программа по учебному курсу «Вероятность и статистика» (углубленный уровень) 10-11 классы	255
	Рабочая программа по учебному курсу «Информатика» (базовый уровень) 10-11 классы	259
	Рабочая программа по учебному курсу «Информатика» (углубленный уровень) 10-11 классы	273
	Рабочая программа по учебному курсу «Физика» (базовый уровень) 10-11 классы	293
	Рабочая программа по учебному предмету «Физика» (углубленный уровень) 10-11 классы	321
	Рабочая программа по учебному предмету «Химия» (базовый уровень) 10-11 классы	364
	Рабочая программа по учебному предмету «Химия» (углубленный уровень) 10-11 классы	381

	Рабочая программа по учебному предмету «Биология» (базовый уровень) 10-11 классы	403
	Рабочая программа по учебному предмету «Биология» (углубленный уровень) 10-11 классы	429
	Рабочая программа по учебному предмету «История» (базовый уровень) 10-11 классы	
	Рабочая программа по учебному предмету «История» (углубленный уровень) 10-11 классы	508
	Рабочая программа по учебному предмету «Обществознание» (базовый уровень) 10-11 классы	541
	Рабочая программа по учебному предмету «Обществознание» (углубленный уровень) 10-11 классы	560
	Рабочая программа по учебному предмету «География» (базовый уровень) 10-11 классы	585
	Рабочая программа по учебному предмету «География» (углубленный уровень) 10-11 классы	605
	Рабочая программа по учебному предмету «Физическая культура» 10-11 классы	651
	Рабочая программа по учебному курсу «Основы безопасности защиты Родины» 10-11 классы	690
	Рабочая программа воспитания	723
	Программа коррекционной работы для обучающихся с трудностями в обучении и социализации	738
	ОРГАНИЗАЦИОННЫЙ РАЗДЕЛ	746
	Учебный план на 2024-2025 учебный год	747
	План внеурочной деятельности на 2024-2025 учебный год	757
	Календарный учебный график на 2024-2025 учебный год	759
	Календарный план воспитательной работы на 2024-2025 учебный год	761
	Характеристика условий реализации ООП СОО	777
ПРИЛОЖЕНИЯ К ООП СОО:		
<i>Методика и инструментарий оценки успешности освоения и применения обучающимися УУД представлена в Приложении к ООП СОО № 1 «Сформированность универсальных учебных действий (Тимонина Л.И.)».</i>		
<i>Приложение № 2. Описание материально-технического обеспечения реализации ООП СОО в 2024-2025 учебном году.</i>		
<i>Приложение № 3. Список библиотечного фонда для реализации ООП СОО в 2024-2025 учебном году.</i>		
<i>Приложение № 4. Список педагогических работников школы, реализующих ООП СОО в 2024-2025 учебном году.</i>		
<i>Приложения № 5-20. Особенности оценки по учебным предметам на уровне основного общего образования.</i>		
<i>Приложение № 21. Рабочая программа по внеурочной деятельности «Разговоры о важном».</i>		
<i>Приложение № 22. Рабочая программа по внеурочной деятельности «Профорентация» (федеральная).</i>		
<i>Приложение № 23. Рабочая программа по внеурочной деятельности «Функциональная грамотность: учимся для жизни» (федеральная).</i>		
<i>Приложение № 24. Фонд оценочных средств (типовые варианты).</i>		

1. ЦЕЛЕВОЙ РАЗДЕЛ

1.1. Пояснительная записка

ООП СОО является основным документом, определяющим содержание общего образования, а также регламентирующим образовательную деятельность МБОУ «Калиновская СОШ» (далее – школа, образовательная организация) в единстве урочной и внеурочной деятельности при учете установленного ФГОС СОО соотношения обязательной части программы и части, формируемой участниками образовательных отношений.

Целями реализации ООП СОО являются:

формирование российской гражданской идентичности обучающихся;
воспитание и социализация обучающихся, их самоидентификация посредством лично и общественно значимой деятельности, социального и гражданского становления;
преемственность основных образовательных программ начального общего, основного общего, среднего общего образования;

организация учебного процесса с учетом целей, содержания и планируемых результатов среднего общего образования, отраженных в ФГОС СОО;

формирование навыков самостоятельной учебной деятельности обучающихся на основе индивидуализации и профессиональной ориентации содержания среднего общего образования;

подготовка обучающегося к жизни в обществе, самостоятельному жизненному выбору, продолжению образования и началу профессиональной деятельности;

организация деятельности педагогического коллектива по созданию индивидуальных программ и учебных планов для одаренных, успешных обучающихся и (или) для обучающихся социальных групп, нуждающихся в особом внимании и поддержке.

Достижение поставленных целей реализации ООП СОО предусматривает решение следующих основных задач:

формирование у обучающихся нравственных убеждений, эстетического вкуса и здорового образа жизни, высокой культуры межличностного и межэтнического общения, овладение основами наук, государственным языком Российской Федерации, навыками умственного и физического труда, развитие склонностей, интересов, способностей к социальному самоопределению;

обеспечение планируемых результатов по освоению обучающимися целевых установок, приобретению знаний, умений, навыков, определяемых личностными, семейными, общественными, государственными потребностями и возможностями обучающегося, индивидуальными особенностями его развития и состояния здоровья;

обеспечение преемственности основного общего и среднего общего образования;

достижение планируемых результатов освоения ООП СОО всеми обучающимися, в том числе обучающимися с ограниченными возможностями здоровья (далее - ОВЗ);

обеспечение доступности получения качественного среднего общего образования;

выявление и развитие способностей обучающихся, в том числе проявивших выдающиеся способности, через систему клубов, секций, студий и других, организацию общественно полезной деятельности;

организация интеллектуальных и творческих соревнований, научно-технического творчества и проектно-исследовательской деятельности;

участие обучающихся, их родителей (законных представителей), педагогических работников в проектировании и развитии социальной среды образовательной организации;

включение обучающихся в процессы познания и преобразования социальной среды (населенного пункта, района, города) для приобретения опыта реального управления и действия;

организация социального и учебно-исследовательского проектирования, профессиональной ориентации обучающихся при поддержке педагогов, психологов, социальных педагогов, сотрудничество с базовыми организациями, организациями профессионального образования, центрами профессиональной работы; создание условий для сохранения и укрепления физического, психологического и социального здоровья обучающихся, обеспечение их безопасности.

Принципы и подходы к формированию ООП СОО:

принцип учета ФГОС СОО: ООП СОО базируется на требованиях, предъявляемых ФГОС СОО к целям, содержанию, планируемым результатам и условиям обучения на уровне среднего общего образования;

принцип учета языка обучения: с учетом условий функционирования образовательной организации ООП СОО характеризует право получения образования на родном языке из числа языков народов Российской Федерации и отражает механизмы реализации данного принципа в учебных планах, планах внеурочной деятельности;

принцип учета ведущей деятельности обучающегося: ООП СОО обеспечивает конструирование учебного процесса в структуре учебной деятельности, предусматривает механизмы формирования всех компонентов учебной деятельности (мотив, цель, учебная задача, учебные операции, контроль и самоконтроль);

принцип индивидуализации обучения: ООП СОО предусматривает возможность и механизмы разработки индивидуальных программ и учебных планов для обучения детей с особыми способностями, потребностями и интересами с учетом мнения родителей (законных представителей) обучающегося;

системно-деятельностный подход, предполагающий ориентацию на результаты обучения, на развитие активной учебно-познавательной деятельности обучающегося на основе освоения универсальных учебных действий, познания и освоения мира личности, формирование его готовности к саморазвитию и непрерывному образованию;

принцип учета индивидуальных возрастных, психологических и физиологических особенностей обучающихся при построении образовательного процесса и определении образовательно-воспитательных целей и путей их достижения;

принцип обеспечения фундаментального характера образования, учета специфики изучаемых учебных предметов;

принцип интеграции обучения и воспитания: ООП СОО предусматривает связь урочной и внеурочной деятельности, предполагающий направленность учебного процесса на достижение личностных результатов освоения образовательной программы;

принцип здоровьесбережения: при организации образовательной деятельности не допускается использование технологий, которые могут нанести вред физическому и (или) психическому здоровью обучающихся, приоритет использования здоровьесберегающих педагогических технологий. Объем учебной нагрузки, организация учебных и внеурочных мероприятий соответствуют требованиям, предусмотренным санитарными правилами и нормами СанПиН 1.2.3685-21 «Гигиенические нормативы и требования к обеспечению безопасности и (или) безвредности для человека факторов среды обитания», утвержденными постановлением Главного государственного санитарного врача Российской Федерации от 28 января 2021 г. № 2, действующими до 1 марта 2027 г. (далее - Гигиенические нормативы), и санитарными правилами СП 2.4.3648-20 «Санитарно-эпидемиологические требования к организациям воспитания и обучения, отдыха и оздоровления детей и молодежи», утвержденными постановлением Главного государственного санитарного врача Российской Федерации от 28 сентября 2020 г. № 28, действующими до 1 января 2027 г. (далее - Санитарно-эпидемиологические требования).

Общая характеристика основной образовательной программы:

В соответствии с Федеральным законом 273-ФЗ «Об образовании в Российской Федерации **образовательная программа** - комплекс основных характеристик образования (объем,

содержание, планируемые результаты) и организационно-педагогических условий, который представлен в виде учебного плана, календарного учебного графика, рабочих программ учебных предметов, курсов, дисциплин (модулей), иных компонентов, оценочных и методических материалов, а также в виде рабочей программы воспитания, календарного плана воспитательной работы, форм аттестации.

Основная образовательная программа среднего общего образования соответствует Федеральному государственному образовательному стандарту среднего общего образования, утвержденного приказом Министерства образования и науки Российской Федерации от 17 мая 2012 года №413 и Федеральной образовательной программе среднего общего образования утвержденной приказом Министерства просвещения от 18 мая 2023 года №371, включает три раздела: целевой, содержательный и организационный. Структура ООП соответствует требованиям ФГОС СОО, включает в себя следующие документы:

1. Целевой раздел

1.1. Пояснительная записка

1.2. Планируемые результаты освоения обучающимися основной образовательной программы,

1.3. Система оценки результатов освоения основной образовательной программ.

2. Содержательный раздел

2.1. Программа развития универсальных учебных действий при получении среднего общего образования, включающую формирование компетенций обучающихся в области учебно-исследовательской и проектной деятельности

2.2. Программы отдельных учебных предметов, курсов и курсов внеурочной деятельности,

2.3. Рабочая программа воспитания,

2.4.1. *Программа коррекционной работы, включающая организацию работы с обучающимися с ограниченными возможностями здоровья и инвалидами (разрабатывается дополнительно при поступлении в образовательную организацию обучающихся с ОВЗ и инвалидами),*

2.4.2. Разработана программа коррекционной работы для обучающихся с трудностями в обучении и социализации.

3. Организационный раздел

3.1. Учебный план,

3.2. План внеурочной деятельности,

3.3. Календарный учебный график,

3.4. Календарный план воспитательной работы,

3.5. Система условий реализации основной образовательной программы в соответствии с требованиями ФГОС СОО.

Реализация ООП СОО обеспечивает право каждого человека на образование, недопустимость дискриминации в сфере образования.

Программа разработана и реализуется педагогическим коллективом образовательной организации. При реализации программы используются педагогически обоснованные формы, средства, методы обучения и воспитания. Каждый педагог имеет право на их выбор, а также имеет право на творческую инициативу, разработку и применение авторских программ и методов обучения и воспитания в пределах реализуемой образовательной программы, отдельного учебного предмета, курса, дисциплины (модуля). Основная образовательная программа среднего общего образования реализуется образовательной программой самостоятельно, без привлечения сторонних организаций в рамках сетевого взаимодействия.

Обучение по образовательной программе реализуется с учетом потребностей, возможностей личности и в зависимости от объема обязательных занятий педагогического работника с обучающимися осуществляется в очной форме.

Обучение в школе при реализации данной образовательной программы организовано по 5-дневной учебной неделе.

Общий объем аудиторной нагрузки определяется учебным планом и за два года обучения составляет не менее 2170 часов и не более 2516 часов, часы внеурочной деятельности не входят в аудиторную нагрузку. Объем внеурочной деятельности для обучающихся при освоении ими программы среднего общего образования определяется планом внеурочной деятельности.

Региональные, национальные и этнокультурные особенности народов РФ учтены при разработке учебного плана, плана внеурочной деятельности и календарного плана воспитательной работы, где представлены модулем «Единая концепция духовно-нравственного воспитания и развития подрастающего поколения Чеченской Республики». В частности, уроки родного «чеченского» языка, а также темы в учебных предметах и курсах внеурочной деятельности предметов и предметных областей «География», «История», «Обществознание», «Русский язык», «Литература» и др. Рабочая программа воспитания также содержит разделы, направленные на предоставление обучающимся исторического, социального опыта поколений россиян, основ духовно-нравственных культур народов Российской Федерации, общероссийской светской этики.

Обучение в школе на уровне среднего общего образования реализуется по выбираемым обучающимися 10 класса профилям на начало учебного года. Выбор профиля осуществляется по заявлениям обучающихся, формирование учебного плана, в частности части, формируемой участниками образовательных отношений, производится путем анкетирования. При выборе обучающимися другого профиля обучения и при наличии возможностей школы вносятся изменения в редакцию образовательной программы. Изменения вносятся в соответствии с локальным нормативным актом школы, регламентирующем вопросы разработки, утверждения и внесения изменений в основные образовательные программы школы не позднее начала учебного года.

В целях удовлетворения образовательных потребностей и интересов обучающихся по заявлениям обучающихся (родителей (законных представителей) могут разрабатываться индивидуальные учебные планы, в том числе для ускоренного обучения, в пределах осваиваемой программы среднего общего образования в порядке, установленном **локальным нормативным актом «О порядке формирования и реализации индивидуальных учебных планов» (скорректируйте название как у себя).**

Общие подходы к реализации внеурочной деятельности:

Внеурочная деятельность в школе реализуется по направлениям в соответствии с обновлённым ФГОС СОО: спортивно-оздоровительное, духовно-нравственное, социальное, общеинтеллектуальное, общекультурное. В формах, указанных в плане внеурочной деятельности.

Система внеурочной деятельности включает в себя:

жизнь ученических сообществ (в том числе ученических классов, разновозрастных объединений по интересам, клубов; юношеских общественных объединений и организаций);

курсы внеурочной деятельности по выбору обучающихся;

организационное обеспечение учебной деятельности;

систему воспитательных мероприятий.

Организация внеурочной деятельности предусматривает возможность использования каникулярного времени, гибкость в распределении нагрузки при подготовке воспитательных мероприятий и общих коллективных дел.

Вариативность содержания внеурочной деятельности определяется профилем обучения, реализуемым в школе.

Планируемые результаты освоения обучающимися основной образовательной программы

Планируемые результаты освоения ООП СОО соответствуют современным целям среднего общего образования, представленным во ФГОС СОО как система личностных, метапредметных и предметных достижений обучающегося.

1.2.1. Требования к **личностным результатам** освоения обучающимися ООП СОО включают осознание российской гражданской идентичности; готовность обучающихся к саморазвитию, самостоятельности и личностному самоопределению; ценность самостоятельности и инициативы; наличие мотивации к обучению и личностному развитию; целенаправленное развитие внутренней позиции личности на основе духовно-нравственных ценностей народов Российской Федерации, исторических и национально-культурных традиций, формирование системы значимых ценностно-смысловых установок, антикоррупционного мировоззрения, правосознания, экологической культуры, способности ставить цели и строить жизненные планы.

Личностные результаты освоения ООП СОО достигаются в единстве учебной и воспитательной деятельности образовательной организации в соответствии с традиционными российскими социокультурными и духовно-нравственными ценностями, принятыми в обществе правилами и нормами поведения и способствуют процессам самопознания, самовоспитания и саморазвития, формирования внутренней позиции личности.

Личностные результаты освоения ООП СОО отражают готовность обучающихся руководствоваться системой позитивных ценностных ориентаций и расширение опыта деятельности на ее основе и в процессе реализации основных направлений воспитательной деятельности, в том числе в части: гражданского воспитания, патриотического воспитания, духовно-нравственного воспитания, эстетического воспитания, физического воспитания, формирования культуры здоровья и эмоционального благополучия, трудового воспитания, экологического воспитания, осознание ценности научного познания, а также результаты, обеспечивающие адаптацию обучающегося к изменяющимся условиям социальной и природной среды.

1.2.2. **Метапредметные результаты** включают:

освоение обучающимися межпредметных понятий (используются в нескольких предметных областях и позволяют связывать знания из различных учебных предметов, учебных курсов, модулей в целостную научную картину мира) и универсальных учебных действий (познавательные, коммуникативные, регулятивные);

способность их использовать в учебной, познавательной и социальной практике;

готовность к самостоятельному планированию и осуществлению учебной деятельности и организации учебного сотрудничества с педагогическими работниками и сверстниками, к участию в построении индивидуальной образовательной траектории;

овладение навыками учебно-исследовательской, проектной и социальной деятельности.

Метапредметные результаты сгруппированы по трем направлениям и отражают способность обучающихся использовать на практике универсальные учебные действия, составляющие умение овладевать:

познавательными универсальными учебными действиями;

коммуникативными универсальными учебными действиями;

регулятивными универсальными учебными действиями.

Овладение познавательными универсальными учебными действиями предполагает умение использовать базовые логические действия, базовые исследовательские действия, работать с информацией.

Овладение системой коммуникативных универсальных учебных действий обеспечивает сформированность социальных навыков общения, совместной деятельности.

Овладение регулятивными универсальными учебными действиями включает умения самоорганизации, самоконтроля, развитие эмоционального интеллекта.

1.2.3. Предметные результаты включают:

освоение обучающимися в ходе изучения учебного предмета научных знаний, умений и способов действий, специфических для соответствующей предметной области;

предпосылки научного типа мышления;

виды деятельности по получению нового знания, его интерпретации, преобразованию и применению в различных учебных ситуациях, в том числе при создании учебных и социальных проектов.

Требования к предметным результатам:

сформулированы в деятельностной форме с усилением акцента на применение знаний и конкретные умения;

определяют минимум содержания гарантированного государством среднего общего образования, построенного в логике изучения каждого учебного предмета;

определяют требования к результатам освоения программ среднего общего образования по учебным предметам «Русский язык», «Литература», «История», «Обществознание», «География», «Основы безопасности жизнедеятельности», «Биология», «Химия», «Физика», «Иностранный язык (английский)», «Родной (чеченский) язык», «Родная (чеченская) литература», «Физическая культура» на базовом уровне, «Математика», «Обществознание», «Химия», «Биология» на углубленном уровне, а также требования к результатам курсов части, формируемой участниками образовательных отношений, учебного плана и плана внеурочной деятельности.

усиливают акценты на изучение явлений и процессов современной России и мира в целом, современного состояния науки.

Предметные результаты освоения ООП СОО для учебных предметов на базовом уровне ориентированы на обеспечение общеобразовательной и общекультурной подготовки.

Предметные результаты освоения ООП СОО для учебных предметов на углубленном уровне ориентированы на подготовку к последующему профессиональному образованию, развитие индивидуальных способностей обучающихся путем более глубокого, чем это предусматривается базовым уровнем, освоения основ наук, систематических знаний и способов действий, присущих учебному предмету.

Предметные результаты освоения ООП СОО обеспечивают возможность дальнейшего успешного профессионального обучения и профессиональной деятельности.

Предметные результаты в соответствии с обновлённым ФГОС СОО

По учебному предмету «Русский язык» (базовый уровень):

1) сформированность представлений о функциях русского языка в современном мире (государственный язык Российской Федерации, язык межнационального общения, один из мировых языков); о русском языке как духовно-нравственной и культурной ценности многонационального народа России; о взаимосвязи языка и культуры, языка и истории, языка и личности; об отражении в русском языке традиционных российских духовно-нравственных ценностей; сформированность ценностного отношения к русскому языку;

2) совершенствование умений создавать устные монологические и диалогические высказывания различных типов и жанров; употреблять языковые средства в соответствии с речевой ситуацией (объем устных монологических высказываний - не менее 100 слов; объем диалогического высказывания - не менее 7-8 реплик); совершенствование умений выступать публично; представлять результаты учебно-исследовательской и проектной деятельности; использовать образовательные информационно-коммуникационные инструменты и ресурсы для решения учебных задач;

3) сформированность знаний о признаках текста, его структуре, видах информации в тексте; совершенствование умений понимать, анализировать и комментировать основную и

дополнительную, явную и скрытую (подтекстовую) информацию текстов, воспринимаемых зрительно и (или) на слух; выявлять логико-смысловые отношения между предложениями в тексте; создавать тексты разных функционально-смысловых типов; тексты научного, публицистического, официально-делового стилей разных жанров (объем сочинения - не менее 150 слов);

4) совершенствование умений использовать разные виды чтения и аудирования, приемы информационно-смысловой переработки прочитанных и прослушанных текстов, включая гипертекст, графику, инфографику и другое (объем текста для чтения - 450-500 слов; объем прослушанного или прочитанного текста для пересказа от 250 до 300 слов); совершенствование умений создавать вторичные тексты (тезисы, аннотация, отзыв, рецензия и другое);

5) обобщение знаний о языке как системе, его основных единицах и уровнях; обогащение словарного запаса, расширение объема используемых в речи грамматических языковых средств; совершенствование умений анализировать языковые единицы разных уровней, тексты разных функционально-смысловых типов, функциональных разновидностей языка (разговорная речь, функциональные стили, язык художественной литературы), различной жанровой принадлежности; сформированность представлений о формах существования национального русского языка; знаний о признаках литературного языка и его роли в обществе;

6) сформированность представлений об аспектах культуры речи: нормативном, коммуникативном и этическом; формирование системы знаний о нормах современного русского литературного языка и их основных видах (орфоэпические, лексические, грамматические, стилистические); совершенствование умений применять знание норм современного русского литературного языка в речевой практике, корректировать устные и письменные высказывания; обобщение знаний об основных правилах орфографии и пунктуации, совершенствование умений применять правила орфографии и пунктуации в практике письма; сформированность умений работать со словарями и справочниками, в том числе академическими словарями и справочниками в электронном формате;

7) обобщение знаний о функциональных разновидностях языка: разговорной речи, функциональных стилях (научный, публицистический, официально-деловой), языке художественной литературы; совершенствование умений распознавать, анализировать и комментировать тексты различных функциональных разновидностей языка (разговорная речь, функциональные стили, язык художественной литературы);

8) обобщение знаний об изобразительно-выразительных средствах русского языка; совершенствование умений определять изобразительно-выразительные средства языка в тексте;

9) совершенствование умений использовать правила русского речевого этикета в социально-культурной, учебно-научной, официально-деловой сферах общения, в повседневном общении, интернет-коммуникации.

По учебному предмету «Литература» (базовый уровень):

1) осознание причастности к отечественным традициям и исторической преемственности поколений; включение в культурно-языковое пространство русской и мировой культуры; сформированность ценностного отношения к литературе как неотъемлемой части культуры;

2) осознание взаимосвязи между языковым, литературным, интеллектуальным, духовно-нравственным развитием личности;

3) сформированность устойчивого интереса к чтению как средству познания отечественной и других культур; приобщение к отечественному литературному наследию и через него - к традиционным ценностям и сокровищам мировой культуры;

4) знание содержания, понимание ключевых проблем и осознание историко-культурного и нравственно-ценностного взаимовлияния произведений русской, зарубежной классической и современной литературы, в том числе литературы народов России;

пьеса А.Н. Островского "Гроза"; роман И.А. Гончарова "Обломов"; роман И.С. Тургенева "Отцы и дети"; стихотворения Ф.И. Тютчева, А.А. Фета, стихотворения и поэма "Кому на Руси жить хорошо" Н.А. Некрасова; роман М.Е. Салтыкова-Щедрина "История одного города" (избранные главы); роман Ф.М. Достоевского "Преступление и наказание"; роман Л.Н. Толстого "Война и мир"; одно произведение Н.С. Лескова; рассказы и пьеса "Вишнёвый сад" А.П. Чехова; рассказы и пьеса "На дне" М. Горького; рассказы И.А. Бунина и А.И. Куприна; стихотворения и поэма "Двенадцать" А.А. Блока; стихотворения и поэма "Облако в штанах" В.В. Маяковского; стихотворения С.А. Есенина, О.Э. Мандельштама, М.И. Цветаевой; стихотворения и поэма "Реквием" А.А. Ахматовой; роман М.А. Шолохова "Тихий Дон" (избранные главы); роман М.А. Булгакова "Мастер и Маргарита" (или "Белая гвардия"); одно произведение А.П. Платонова; стихотворения А.Т. Твардовского, Б.Л. Пастернака, повесть А.И. Солженицына "Один день Ивана Денисовича"; произведения литературы второй половины XX - XXI в.: не менее двух прозаиков по выбору (в том числе Ф.А. Абрамова, В.П. Астафьева, А.Г. Битова, Ю.В. Бондарева, Б.Л. Васильева, К.Д. Воробьёва, Ф.А. Искандера, В.Л. Кондратьева, В.Г. Распутина, А.А. Фадеева, В.М. Шукшина и других); не менее двух поэтов по выбору (в том числе И.А. Бродского, А.А. Вознесенского, В.С. Высоцкого, Е.А. Евтушенко, Н.А. Заболоцкого, А.С. Кушнера, Б.Ш. Окуджавы, Р.И. Рождественского, Н.М. Рубцова и других); пьеса одного из драматургов по выбору (в том числе А.Н. Арбузова, А.В. Вампилова и других); не менее двух произведений зарубежной литературы (в том числе романы и повести Ч. Диккенса, Г. Флобера, Дж. Оруэлла, Э.М. Ремарка, Э. Хемингуэя, Дж. Сэлинджера, Р. Брэдбери; стихотворения А. Рембо, Ш. Бодлера; пьесы Г. Ибсена, Б. Шоу и других); не менее одного произведения из литературы народов России (в том числе произведения Г. Айги, Р. Гамзатова, М. Джалиля, М. Карима, Д. Кугультинова, К. Кулиева, Ю. Рытхэу, Г. Тукая, К. Хетагурова, Ю. Шесталова и других);

5) сформированность умений определять и учитывать историко-культурный контекст и контекст творчества писателя в процессе анализа художественных произведений, выявлять их связь с современностью;

6) способность выявлять в произведениях художественной литературы образы, темы, идеи, проблемы и выражать свое отношение к ним в развернутых аргументированных устных и письменных высказываниях, участвовать в дискуссии на литературные темы;

7) осознание художественной картины жизни, созданной автором в литературном произведении, в единстве эмоционального личностного восприятия и интеллектуального понимания;

8) сформированность умений выразительно (с учетом индивидуальных особенностей обучающихся) читать, в том числе наизусть, не менее 10 произведений и (или) фрагментов;

9) владение умениями анализа и интерпретации художественных произведений в единстве формы и содержания (с учетом неоднозначности заложенных в нем смыслов и наличия в нем подтекста) с использованием теоретико-литературных терминов и понятий (в дополнение к изученным на уровне начального общего и основного общего образования): конкретно-историческое, общечеловеческое и национальное в творчестве писателя;

традиция и новаторство;

авторский замысел и его воплощение;

художественное время и пространство;

миф и литература; историзм, народность;

историко-литературный процесс;

литературные направления и течения: романтизм, реализм, модернизм (символизм, акмеизм, футуризм), постмодернизм;

литературные жанры;

трагическое и комическое;

психологизм; тематика и проблематика; авторская позиция; фабула;

виды тропов и фигуры речи; внутренняя речь; стиль, стилизация; аллюзия, подтекст; символ; системы стихосложения (тоническая, силлабическая, силлаботоническая), дольник, верлибр;

"вечные темы" и "вечные образы" в литературе;

взаимосвязь и взаимовлияние национальных литератур;

художественный перевод; литературная критика;

10) умение сопоставлять произведения русской и зарубежной литературы и сравнивать их с художественными интерпретациями в других видах искусств (графика, живопись, театр, кино, музыка и другие);

11) сформированность представлений о литературном произведении как явлении словесного искусства, о языке художественной литературы в его эстетической функции, об изобразительно-выразительных возможностях русского языка в художественной литературе и умение применять их в речевой практике;

12) владение современными читательскими практиками, культурой восприятия и понимания литературных текстов, умениями самостоятельного истолкования прочитанного в устной и письменной форме, информационной переработки текстов в виде аннотаций, докладов, тезисов, конспектов, рефератов, а также написания отзывов и сочинений различных жанров (объем сочинения - не менее 250 слов); владение умением редактировать и совершенствовать собственные письменные высказывания с учетом норм русского литературного языка;

13) умение работать с разными информационными источниками, в том числе в медиапространстве, использовать ресурсы традиционных библиотек и электронных библиотечных систем.

По учебному предмету «Родной язык» (базовый уровень):

1) сформированность представлений о роли и значении родного языка в жизни человека, общества, государства; сформированность ценностного отношения к родному языку; представлений о взаимосвязи родного языка и родной культуры, об отражении в родном языке российских традиционных духовно-нравственных ценностей;

2) совершенствование умений аудирования, чтения, говорения и письма, обеспечивающих эффективное взаимодействие в ситуациях формального и неформального межличностного и межкультурного общения, умений свободно общаться на родном языке в различных формах и на разные темы; использовать языковые средства в соответствии с ситуацией и сферой общения;

3) формирование умений переработки прочитанных и прослушанных текстов, включая тексты разных форматов (гипертексты, графика, инфографика и другие); создание вторичных текстов, редактирование собственных текстов;

4) систематизация знаний о функциональных разновидностях родного языка и функционально-смысловых типах речи; совершенствование навыков анализа текстов разной функционально-стилевой и жанровой принадлежности на родном языке;

5) систематизация знаний об изобразительно-выразительных возможностях родного языка; совершенствование умений определять изобразительно-выразительные средства языка в тексте;

6) систематизация знаний о родном языке как системе и развивающемся явлении, его уровнях и единицах, закономерностях его функционирования; формирование представлений о формах существования родного языка;

7) развитие культуры владения родным языком с учетом его функциональных возможностей; свободное использование активного словарного запаса, овладение основными стилистическими ресурсами лексики и фразеологии родного языка;

8) систематизация знаний о языковых нормах родного языка; применение знаний о них в речевой практике; оценивание собственной и чужой речи с точки зрения правильности использования языковых средств и соответствия языковым нормам;

9) совершенствование умений использовать правила речевого этикета на родном языке в различных сферах общения, включая интернет-коммуникацию;

10) развитие умений переводить текст (фрагменты текста) с родного языка на русский язык и наоборот; развитие умений применять словари и справочники, в том числе информационно-справочные системы в электронной форме (при их наличии).

По учебному предмету «Родная литература» (базовый уровень):

1) сформированность представлений о роли и значении родной литературы в жизни человека и общества; включение в культурно-языковое поле родной литературы и культуры, воспитание ценностного отношения к родному языку и родной литературе как носителям культуры своего народа;

2) осознание тесной связи между языковым, литературным, интеллектуальным, духовно-нравственным становлением личности; понимание родной литературы как художественного отражения традиционных духовно-нравственных российских и национально-культурных ценностей;

3) сформированность устойчивой мотивации к систематическому чтению на родном языке как средству познания культуры своего народа и других культур на основе многоаспектного диалога, уважительного отношения к ним как форме приобщения к литературному наследию и через него к сокровищам отечественной и мировой культуры;

4) понимание родной литературы как особого способа познания жизни, культурной самоидентификации; сформированность чувства причастности к истории, традициям своего народа и осознание исторической преемственности поколений;

5) владение основными фактами жизненного и творческого пути национальных писателей и поэтов; знание и понимание основных этапов развития национальной литературы, ключевых проблем произведений родной литературы, сопоставление их с текстами русской и зарубежной литературы, затрагивающими общие темы или проблемы;

6) умение выявлять идейно-тематическое содержание произведений родной литературы разных жанров с использованием различных приемов анализа и понятийного аппарата теории литературы; владение умениями познавательной, учебной проектно-исследовательской деятельности;

7) сформированность умения интерпретировать изученные и самостоятельно прочитанные произведения родной литературы на историко-культурной основе, сопоставлять их с произведениями других видов искусств, в том числе с использованием информационно-коммуникационных технологий; владение умением использовать словари и справочную литературу, опираясь на ресурсы традиционных библиотек и электронных библиотечных систем;

8) сформированность представлений об изобразительно-выразительных возможностях языка родной литературы и умений самостоятельного смыслового и эстетического анализа художественных текстов;

9) владение умением создавать самостоятельные письменные работы разных жанров (развернутые ответы на вопросы, рецензии на самостоятельно прочитанные произведения, сочинения, эссе, доклады, рефераты и другие работы).

9.6. Предметные результаты по учебному предмету "Иностранный язык" предметной области "Иностранные языки" должны отражать сформированность иноязычной коммуникативной компетенции на пороговом уровне и на уровне, превышающем пороговый, достаточном для делового общения в рамках выбранного профиля в совокупности ее составляющих - речевой (говорение, аудирование, чтение и письменная речь), языковой (орфография, пунктуация, фонетическая, лексическая и грамматическая стороны речи), социокультурной, компенсаторной, метапредметной (учебно-познавательной):

По учебному предмету «Иностранный язык» (базовый уровень):

1) овладение основными видами речевой деятельности в рамках следующего тематического содержания речи: Межличностные отношения в семье, с друзьями и знакомыми.

Конфликтные ситуации, их предупреждение и разрешение. Внешность и характер человека и литературного персонажа. Повседневная жизнь. Здоровый образ жизни. Школьное образование. Выбор профессии. Альтернативы в продолжении образования. Роль иностранного языка в современном мире. Молодежь в современном обществе. Досуг молодежи. Природа и экология. Технический прогресс, современные средства информации и коммуникации, Интернет-безопасность. Родная страна и страна/страны изучаемого языка. Выдающиеся люди родной страны и страны/стран изучаемого языка:

говорение: уметь вести разные виды диалога (в том числе комбинированный) в стандартных ситуациях неофициального и официального общения объемом до 9 реплик со стороны каждого собеседника в рамках отобранного тематического содержания речи с соблюдением норм речевого этикета, принятых в стране/странах изучаемого языка;

создавать устные связные монологические высказывания (описание/характеристика, повествование/сообщение) с изложением своего мнения и краткой аргументацией объемом 14-15 фраз в рамках отобранного тематического содержания речи; передавать основное содержание прочитанного/прослушанного текста с выражением своего отношения; устно представлять в объеме 14-15 фраз результаты выполненной проектной работы;

аудирование: воспринимать на слух и понимать звучащие до 2,5 минут аутентичные тексты, содержащие отдельные неизученные языковые явления, не препятствующие решению коммуникативной задачи, с разной глубиной проникновения в содержание текста: с пониманием основного содержания, с пониманием нужной/интересующей/запрашиваемой информации;

смысловое чтение: читать про себя и понимать несложные аутентичные тексты разного вида, жанра и стиля объемом 600-800 слов, содержащие отдельные неизученные языковые явления, с различной глубиной проникновения в содержание текста: с пониманием основного содержания, с пониманием нужной/интересующей/запрашиваемой информации, с полным пониманием прочитанного; читать несплошные тексты (таблицы, диаграммы, графики) и понимать представленную в них информацию;

письменная речь: заполнять анкеты и формуляры, сообщая о себе основные сведения, в соответствии с нормами, принятыми в стране/странах изучаемого языка;

писать электронное сообщение личного характера объемом до 140 слов, соблюдая принятый речевой этикет; создавать письменные высказывания объемом до 180 слов с опорой на план, картинку, таблицу, графики, диаграммы, прочитанный/прослушанный текст; заполнять таблицу, кратко фиксируя содержание прочитанного/прослушанного текста или дополняя информацию в таблице; представлять результаты выполненной проектной работы объемом до 180 слов;

2) овладение фонетическими навыками: различать на слух и адекватно, без ошибок, ведущих к сбою коммуникации, произносить слова с правильным ударением и фразы с соблюдением их ритмико-интонационных особенностей, в том числе применять правило отсутствия фразового ударения на служебных словах; владеть правилами чтения и осмысленно читать вслух аутентичные тексты объемом до 150 слов, построенные в основном на изученном языковом материале, с соблюдением правил чтения и интонации; овладение орфографическими навыками в отношении изученного лексического материала; овладение пунктуационными навыками: использовать запятую при перечислении, обращении и при выделении вводных слов; апостроф, точку, вопросительный и восклицательный знаки; не ставить точку после заголовка; правильно оформлять прямую речь, электронное сообщение личного характера;

3) знание и понимание основных значений изученных лексических единиц (слов, словосочетаний, речевых клише), основных способов словообразования (аффиксация, словосложение, конверсия) и особенностей структуры простых и сложных предложений и различных коммуникативных типов предложений; выявление признаков изученных грамматических и лексических явлений по заданным основаниям;

4) овладение навыками распознавания и употребления в устной и письменной речи не менее 1500 лексических единиц (слов, словосочетаний, речевых клише), включая 1350 лексических единиц, освоенных на уровне основного общего образования; навыками употребления родственных слов, образованных с помощью аффиксации, словосложения, конверсии;

5) овладение навыками распознавания и употребления в устной и письменной речи изученных морфологических форм и синтаксических конструкций изучаемого иностранного языка в рамках тематического содержания речи в соответствии с решаемой коммуникативной задачей;

6) овладение социокультурными знаниями и умениями: знать/понимать речевые различия в ситуациях официального и неофициального общения в рамках тематического содержания речи и использовать лексико-грамматические средства с учетом этих различий; знать/понимать и использовать в устной и письменной речи наиболее употребительную тематическую фоновую лексику и реалии страны/стран изучаемого языка (например, система образования, страницы истории, основные праздники, этикетные особенности общения); иметь базовые знания о социокультурном портрете и культурном наследии родной страны и страны/стран изучаемого языка; представлять родную страну и ее культуру на иностранном языке; проявлять уважение к иной культуре; соблюдать нормы вежливости в межкультурном общении;

7) овладение компенсаторными умениями, позволяющими в случае сбоя коммуникации, а также в условиях дефицита языковых средств использовать различные приемы переработки информации: при говорении - переспрос; при говорении и письме - описание/перифраз/толкование; при чтении и аудировании - языковую и контекстуальную догадку;

8) развитие умения сравнивать, классифицировать, систематизировать и обобщать по существенным признакам изученные языковые явления (лексические и грамматические);

9) приобретение опыта практической деятельности в повседневной жизни: участвовать в учебно-исследовательской, проектной деятельности предметного и межпредметного характера с использованием материалов на изучаемом иностранном языке и применением информационно-коммуникационных технологий; соблюдать правила информационной безопасности в ситуациях повседневной жизни и при работе в информационно-телекоммуникационной сети "Интернет" (далее - сеть Интернет); использовать приобретенные умения и навыки в процессе онлайн-обучения иностранному языку; использовать иноязычные словари и справочники, в том числе информационно-справочные системы в электронной форме.

По учебному предмету «Математика» (включая курсы «Алгебра и начала математического анализа», «Геометрия», «Вероятность и статистика») (базовый уровень):

1) владение методами доказательств, алгоритмами решения задач; умение формулировать определения, аксиомы и теоремы, применять их, проводить доказательные рассуждения в ходе решения задач;

2) умение оперировать понятиями: степень числа, логарифм числа; умение выполнять вычисление значений и преобразования выражений со степенями и логарифмами, преобразования дробно-рациональных выражений;

3) умение оперировать понятиями: рациональные, иррациональные, показательные, степенные, логарифмические, тригонометрические уравнения и неравенства, их системы;

4) умение оперировать понятиями: функция, непрерывная функция, производная, первообразная, определенный интеграл; умение находить производные элементарных функций, используя справочные материалы; исследовать в простейших случаях функции на монотонность, находить наибольшие и наименьшие значения функций; строить графики многочленов с использованием аппарата математического анализа; применять производную при решении задач на движение; решать практико-ориентированные задачи

- на наибольшие и наименьшие значения, на нахождение пути, скорости и ускорения;
- 5) умение оперировать понятиями: рациональная функция, показательная функция, степенная функция, логарифмическая функция, тригонометрические функции, обратные функции; умение строить графики изученных функций, использовать графики при изучении процессов и зависимостей, при решении задач из других учебных предметов и задач из реальной жизни; выражать формулами зависимости между величинами;
- 6) умение решать текстовые задачи разных типов (в том числе на проценты, доли и части, на движение, работу, стоимость товаров и услуг, налоги, задачи из области управления личными и семейными финансами); составлять выражения, уравнения, неравенства и их системы по условию задачи, исследовать полученное решение и оценивать правдоподобность результатов;
- 7) умение оперировать понятиями: среднее арифметическое, медиана, наибольшее и наименьшее значения, размах, дисперсия, стандартное отклонение числового набора; умение извлекать, интерпретировать информацию, представленную в таблицах, на диаграммах, графиках, отражающую свойства реальных процессов и явлений; представлять информацию с помощью таблиц и диаграмм; исследовать статистические данные, в том числе с применением графических методов и электронных средств;
- 8) умение оперировать понятиями: случайный опыт и случайное событие, вероятность случайного события; умение вычислять вероятность с использованием графических методов; применять формулы сложения и умножения вероятностей, комбинаторные факты и формулы при решении задач; оценивать вероятности реальных событий; знакомство со случайными величинами; умение приводить примеры проявления закона больших чисел в природных и общественных явлениях;
- 9) умение оперировать понятиями: точка, прямая, плоскость, пространство, двугранный угол, скрещивающиеся прямые, параллельность и перпендикулярность прямых и плоскостей, угол между прямыми, угол между прямой и плоскостью, угол между плоскостями, расстояние от точки до плоскости, расстояние между прямыми, расстояние между плоскостями; умение использовать при решении задач изученные факты и теоремы планиметрии; умение оценивать размеры объектов окружающего мира;
- 10) умение оперировать понятиями: многогранник, сечение многогранника, куб, параллелепипед, призма, пирамида, фигура и поверхность вращения, цилиндр, конус, шар, сфера, сечения фигуры вращения, плоскость, касающаяся сферы, цилиндра, конуса, площадь поверхности пирамиды, призмы, конуса, цилиндра, площадь сферы, объем куба, прямоугольного параллелепипеда, пирамиды, призмы, цилиндра, конуса, шара; умение изображать многогранники и поверхности вращения, их сечения от руки, с помощью чертежных инструментов и электронных средств; умение распознавать симметрию в пространстве; умение распознавать правильные многогранники;
- 11) умение оперировать понятиями: движение в пространстве, подобные фигуры в пространстве; использовать отношение площадей поверхностей и объемов подобных фигур при решении задач;
- 12) умение вычислять геометрические величины (длина, угол, площадь, объем, площадь поверхности), используя изученные формулы и методы;
- 13) умение оперировать понятиями: прямоугольная система координат, координаты точки, вектор, координаты вектора, скалярное произведение, угол между векторами, сумма векторов, произведение вектора на число; находить с помощью изученных формул координаты середины отрезка, расстояние между двумя точками;
- 14) умение выбирать подходящий изученный метод для решения задачи, распознавать математические факты и математические модели в природных и общественных явлениях, в искусстве; умение приводить примеры математических открытий российской и мировой математической науки.

По учебному предмету «Математика» (включая разделы «Алгебра и начала математического анализа», «Геометрия», «Вероятность и статистика») (углубленный уровень) включают требования к результатам базового уровня и дополнительно отражают:

1) умение оперировать понятиями: определение, аксиома, теорема, следствие, свойство, признак, доказательство, равносильные формулировки; умение формулировать обратное и противоположное утверждение, приводить примеры и контрпримеры, использовать метод математической индукции; проводить доказательные рассуждения при решении задач, оценивать логическую правильность рассуждений;

2) умение оперировать понятиями: множество, подмножество, операции над множествами; умение использовать теоретико-множественный аппарат для описания реальных процессов и явлений и при решении задач, в том числе из других учебных предметов;

3) умение оперировать понятиями: граф, связный граф, дерево, цикл, граф на плоскости; умение задавать и описывать графы различными способами; использовать графы при решении задач;

4) умение свободно оперировать понятиями: сочетание, перестановка, число сочетаний, число перестановок; бином Ньютона; умение применять комбинаторные факты и рассуждения для решения задач;

5) умение оперировать понятиями: натуральное число, целое число, остаток по модулю, рациональное число, иррациональное число, множества натуральных, целых, рациональных, действительных чисел; умение использовать признаки делимости, наименьший общий делитель и наименьшее общее кратное, алгоритм Евклида при решении задач; знакомство с различными позиционными системами счисления;

6) умение свободно оперировать понятиями: степень с целым показателем, корень натуральной степени, степень с рациональным показателем, степень с действительным (вещественным) показателем, логарифм числа, синус, косинус и тангенс произвольного числа;

7) умение оперировать понятиями: тождество, тождественное преобразование, уравнение, неравенство, система уравнений и неравенств, равносильность уравнений, неравенств и систем, рациональные, иррациональные, показательные, степенные, логарифмические, тригонометрические уравнения, неравенства и системы; умение решать уравнения, неравенства и системы с помощью различных приемов; решать уравнения, неравенства и системы с параметром; применять уравнения, неравенства, их системы для решения математических задач и задач из различных областей науки и реальной жизни;

8) умение свободно оперировать понятиями: график функции, обратная функция, композиция функций, линейная функция, квадратичная функция, степенная функция с целым показателем, тригонометрические функции, обратные тригонометрические функции, показательная и логарифмическая функции; умение строить графики функций, выполнять преобразования графиков функций;

умение использовать графики функций для изучения процессов и зависимостей при решении задач из других учебных предметов и из реальной жизни; выражать формулами зависимости между величинами;

умение свободно оперировать понятиями: четность функции, периодичность функции, ограниченность функции, монотонность функции, экстремум функции, наибольшее и наименьшее значения функции на промежутке; умение проводить исследование функции; умение использовать свойства и графики функций для решения уравнений, неравенств и задач с параметрами; изображать на координатной плоскости множества решений уравнений, неравенств и их систем;

9) умение свободно оперировать понятиями: последовательность, арифметическая прогрессия, геометрическая прогрессия, бесконечно убывающая геометрическая прогрессия; умение задавать последовательности, в том числе с помощью рекуррентных формул;

10) умение оперировать понятиями: непрерывность функции, асимптоты графика функции, первая и вторая производная функции, геометрический и физический смысл производной, первообразная, определенный интеграл; умение находить асимптоты графика функции; умение вычислять производные суммы, произведения, частного и композиции функций, находить уравнение касательной к графику функции;

умение использовать производную для исследования функций, для нахождения наилучшего решения в прикладных, в том числе социально-экономических и физических задачах, для определения скорости и ускорения; находить площади и объемы фигур с помощью интеграла; приводить примеры математического моделирования с помощью дифференциальных уравнений;

11) умение оперировать понятиями: комплексное число, сопряженные комплексные числа, модуль и аргумент комплексного числа, форма записи комплексных чисел (геометрическая, тригонометрическая и алгебраическая); уметь производить арифметические действия с комплексными числами; приводить примеры использования комплексных чисел;

12) умение свободно оперировать понятиями: среднее арифметическое, медиана, наибольшее и наименьшее значения, размах, дисперсия, стандартное отклонение для описания числовых данных; умение исследовать статистические данные, в том числе с применением графических методов и электронных средств; графически исследовать совместные наблюдения с помощью диаграмм рассеивания и линейной регрессии;

13) умение находить вероятности событий с использованием графических методов; применять для решения задач формулы сложения и умножения вероятностей, формулу полной вероятности, формулу Бернулли, комбинаторные факты и формулы; оценивать вероятности реальных событий; умение оперировать понятиями: случайная величина, распределение вероятностей, математическое ожидание, дисперсия и стандартное отклонение случайной величины, функции распределения и плотности равномерного, показательного и нормального распределений; умение использовать свойства изученных распределений для решения задач; знакомство с понятиями: закон больших чисел, методы выборочных исследований; умение приводить примеры проявления закона больших чисел в природных и общественных явлениях;

14) умение свободно оперировать понятиями: точка, прямая, плоскость, пространство, отрезок, луч, плоский угол, двугранный угол, трехгранный угол, пересекающиеся, параллельные и скрещивающиеся прямые, параллельность и перпендикулярность прямых и плоскостей, угол между прямыми, угол между прямой и плоскостью, угол между плоскостями; умение использовать при решении задач изученные факты и теоремы планиметрии; умение оценивать размеры объектов в окружающем мире; умение оперировать понятиями: многогранник, сечение многогранника, правильный многогранник, призма, пирамида, фигура и поверхность вращения, цилиндр, конус, шар, сфера, развертка поверхности, сечения конуса и цилиндра, параллельные оси или основанию, сечение шара, плоскость, касающаяся сферы, цилиндра, конуса; умение строить сечение многогранника, изображать многогранники, фигуры и поверхности вращения, их сечения, в том числе с помощью электронных средств; умение применять свойства геометрических фигур, самостоятельно формулировать определения изучаемых фигур, выдвигать гипотезы о свойствах и признаках геометрических фигур, обосновывать или опровергать их; умение проводить классификацию фигур по различным признакам, выполнять необходимые дополнительные построения;

15) умение свободно оперировать понятиями: площадь фигуры, объем фигуры, величина угла, расстояние от точки до плоскости, расстояние между прямыми, расстояние между плоскостями, площадь сферы, площадь поверхности пирамиды, призмы, конуса, цилиндра, объем куба, прямоугольного параллелепипеда, пирамиды, призмы, цилиндра, конуса, шара; умение находить отношение объемов подобных фигур;

16) умение свободно оперировать понятиями: движение, параллельный перенос, симметрия на плоскости и в пространстве, поворот, преобразование подобия, подобные фигуры;

умение распознавать равные и подобные фигуры, в том числе в природе, искусстве, архитектуре; умение использовать геометрические отношения, находить геометрические величины (длина, угол, площадь, объем) при решении задач из других учебных предметов и из реальной жизни;

17) умение свободно оперировать понятиями: прямоугольная система координат, вектор, координаты точки, координаты вектора, сумма векторов, произведение вектора на число, разложение вектора по базису, скалярное произведение, векторное произведение, угол между векторами; умение использовать векторный и координатный метод для решения геометрических задач и задач других учебных предметов; оперировать понятиями: матрица 2×2 и 3×3 , определитель матрицы, геометрический смысл определителя;

18) умение моделировать реальные ситуации на языке математики; составлять выражения, уравнения, неравенства и их системы по условию задачи, исследовать построенные модели с использованием аппарата алгебры, интерпретировать полученный результат; строить математические модели с помощью геометрических понятий и величин, решать связанные с ними практические задачи; составлять вероятностную модель и интерпретировать полученный результат; решать прикладные задачи средствами математического анализа, в том числе социально-экономического и физического характера;

19) умение выбирать подходящий метод для решения задачи; понимание значимости математики в изучении природных и общественных процессов и явлений; умение распознавать проявление законов математики в искусстве, умение приводить примеры математических открытий российской и мировой математической науки.

По учебному предмету «Информатика» (базовый уровень):

1) владение представлениями о роли информации и связанных с ней процессов в природе, технике и обществе; понятиями "информация", "информационный процесс", "система", "компоненты системы", "системный эффект", "информационная система", "система управления"; владение методами поиска информации в сети Интернет; умение критически оценивать информацию, полученную из сети Интернет; умение характеризовать большие данные, приводить примеры источников их получения и направления использования;

2) понимание основных принципов устройства и функционирования современных стационарных и мобильных компьютеров; тенденций развития компьютерных технологий; владение навыками работы с операционными системами и основными видами программного обеспечения для решения учебных задач по выбранной специализации;

3) наличие представлений о компьютерных сетях и их роли в современном мире; об общих принципах разработки и функционирования интернет-приложений;

4) понимание угроз информационной безопасности, использование методов и средств противодействия этим угрозам, соблюдение мер безопасности, предотвращающих незаконное распространение персональных данных; соблюдение требований техники безопасности и гигиены при работе с компьютерами и другими компонентами цифрового окружения; понимание правовых основ использования компьютерных программ, баз данных и работы в сети Интернет;

5) понимание основных принципов дискретизации различных видов информации; умение определять информационный объем текстовых, графических и звуковых данных при заданных параметрах дискретизации;

6) умение строить неравномерные коды, допускающие однозначное декодирование сообщений (префиксные коды); использовать простейшие коды, которые позволяют обнаруживать и исправлять ошибки при передаче данных;

7) владение теоретическим аппаратом, позволяющим осуществлять представление заданного натурального числа в различных системах счисления; выполнять преобразования логических выражений, используя законы алгебры логики; определять кратчайший путь во взвешенном графе и количество путей между вершинами ориентированного ациклического графа;

8) умение читать и понимать программы, реализующие несложные алгоритмы обработки

числовых и текстовых данных (в том числе массивов и символьных строк) на выбранном для изучения универсальном языке программирования высокого уровня (Паскаль, Python, Java, C++, C#); анализировать алгоритмы с использованием таблиц трассировки; определять без использования компьютера результаты выполнения несложных программ, включающих циклы, ветвления и подпрограммы, при заданных исходных данных; модифицировать готовые программы для решения новых задач, использовать их в своих программах в качестве подпрограмм (процедур, функций);

9) умение реализовать этапы решения задач на компьютере; умение реализовывать на выбранном для изучения языке программирования высокого уровня (Паскаль, Python, Java, C++, C#) типовые алгоритмы обработки чисел, числовых последовательностей и массивов: представление числа в виде набора простых сомножителей; нахождение максимальной (минимальной) цифры натурального числа, записанного в системе счисления с основанием, не превышающим 10; вычисление обобщенных характеристик элементов массива или числовой последовательности (суммы, произведения среднего арифметического, минимального и максимального элементов, количества элементов, удовлетворяющих заданному условию); сортировку элементов массива;

10) умение создавать структурированные текстовые документы и демонстрационные материалы с использованием возможностей современных программных средств и облачных сервисов; умение использовать табличные (реляционные) базы данных, в частности, составлять запросы в базах данных (в том числе вычисляемые запросы), выполнять сортировку и поиск записей в базе данных; наполнять разработанную базу данных; умение использовать электронные таблицы для анализа, представления и обработки данных (включая вычисление суммы, среднего арифметического, наибольшего и наименьшего значений, решение уравнений);

11) умение использовать компьютерно-математические модели для анализа объектов и процессов: формулировать цель моделирования, выполнять анализ результатов, полученных в ходе моделирования; оценивать адекватность модели моделируемому объекту или процессу; представлять результаты моделирования в наглядном виде;

12) умение организовывать личное информационное пространство с использованием различных средств цифровых технологий; понимание возможностей цифровых сервисов государственных услуг, цифровых образовательных сервисов; понимание возможностей и ограничений технологий искусственного интеллекта в различных областях; наличие представлений об использовании информационных технологий в различных профессиональных сферах.

По учебному предмету «Информатика» (углубленный уровень):

1) умение классифицировать основные задачи анализа данных (прогнозирование, классификация, кластеризация, анализ отклонений); понимать последовательность решения задач анализа данных: сбор первичных данных, очистка и оценка качества данных, выбор и/или построение модели, преобразование данных, визуализация данных, интерпретация результатов;

2) наличие представлений о базовых принципах организации и функционирования компьютерных сетей;

3) умение определять среднюю скорость передачи данных, оценивать изменение времени передачи при изменении информационного объема данных и характеристик канала связи;

4) умение строить код, обеспечивающий наименьшую возможную среднюю длину сообщения при известной частоте символов; пояснять принципы работы простых алгоритмов сжатия данных;

5) умение использовать при решении задач свойства позиционной записи чисел, алгоритмы построения записи числа в позиционной системе счисления с заданным основанием и построения числа по строке, содержащей запись этого числа в позиционной системе счисления с заданным основанием; умение выполнять арифметические операции в позиционных системах счисления; умение строить логическое выражение в дизъюнктивной

и конъюнктивной нормальных формах по заданной таблице истинности; исследовать область истинности высказывания, содержащего переменные; решать несложные логические уравнения; умение решать алгоритмические задачи, связанные с анализом графов (задачи построения оптимального пути между вершинами графа, определения количества различных путей между вершинами ориентированного ациклического графа); умение использовать деревья при анализе и построении кодов и для представления арифметических выражений, при решении задач поиска и сортировки; умение строить дерево игры по заданному алгоритму; разрабатывать и обосновывать выигрышную стратегию игры;

6) понимание базовых алгоритмов обработки числовой и текстовой информации (запись чисел в позиционной системе счисления, делимость целых чисел; нахождение всех простых чисел в заданном диапазоне; обработка многозначных целых чисел; анализ символьных строк и других), алгоритмов поиска и сортировки; умение определять сложность изучаемых в курсе базовых алгоритмов (суммирование элементов массива, сортировка массива, переборные алгоритмы, двоичный поиск) и приводить примеры нескольких алгоритмов разной сложности для решения одной задачи;

7) владение универсальным языком программирования высокого уровня (Паскаль, Python, Java, C++, C#), представлениями о базовых типах данных и структурах данных; умение использовать основные управляющие конструкции; умение осуществлять анализ предложенной программы: определять результаты работы программы при заданных исходных данных; определять, при каких исходных данных возможно получение указанных результатов; выявлять данные, которые могут привести к ошибке в работе программы; формулировать предложения по улучшению программного кода;

8) умение разрабатывать и реализовывать в виде программ базовые алгоритмы; умение использовать в программах данные различных типов с учетом ограничений на диапазон их возможных значений, применять при решении задач структуры данных (списки, словари, стеки, очереди, деревья); применять стандартные и собственные подпрограммы для обработки числовых данных и символьных строк; использовать при разработке программ библиотеки подпрограмм; знать функциональные возможности инструментальных средств среды разработки; умение использовать средства отладки программ в среде программирования; умение документировать программы;

9) умение создавать веб-страницы; умение использовать электронные таблицы для анализа, представления и обработки данных (включая выбор оптимального решения, подбор линии тренда, решение задач прогнозирования); владение основными сведениями о базах данных, их структуре, средствах создания и работы с ними; умение использовать табличные (реляционные) базы данных и справочные системы.

По учебному предмету «История» (базовый уровень):

1) понимание значимости России в мировых политических и социально-экономических процессах XX - начала XXI века, знание достижений страны и ее народа; умение характеризовать историческое значение Российской революции, Гражданской войны, Новой экономической политики (далее - нэп), индустриализации и коллективизации в Союзе Советских Социалистических Республик (далее - СССР), решающую роль СССР в победе над нацизмом, значение советских научно-технологических успехов, освоения космоса; понимание причин и следствий распада СССР, возрождения Российской Федерации как мировой державы, воссоединения Крыма с Россией, специальной военной операции на Украине и других важнейших событий XX - начала XXI века; особенности развития культуры народов СССР (России);

2) знание имен героев Первой мировой, Гражданской, Великой Отечественной войн, исторических личностей, внесших значительный вклад в социально-экономическое, политическое и культурное развитие России в XX - начале XXI века;

3) умение составлять описание (реконструкцию) в устной и письменной форме исторических событий, явлений, процессов истории родного края, истории России и

всемирной истории XX - начала XXI века и их участников, образа жизни людей и его изменения в Новейшую эпоху; формулировать и обосновывать собственную точку зрения (версию, оценку) с опорой на фактический материал, в том числе используя источники разных типов;

4) умение выявлять существенные черты исторических событий, явлений, процессов; систематизировать историческую информацию в соответствии с заданными критериями; сравнивать изученные исторические события, явления, процессы;

5) умение устанавливать причинно-следственные, пространственные, временные связи исторических событий, явлений, процессов; характеризовать их итоги; соотносить события истории родного края и истории России в XX - начале XXI века; определять современников исторических событий истории России и человечества в целом в XX - начале XXI века;

6) умение критически анализировать для решения познавательной задачи аутентичные исторические источники разных типов (письменные, вещественные, аудиовизуальные) по истории России и зарубежных стран XX - начала XXI века, оценивать их полноту и достоверность, соотносить с историческим периодом; выявлять общее и различия; привлекать контекстную информацию при работе с историческими источниками;

7) умение осуществлять с соблюдением правил информационной безопасности поиск исторической информации по истории России и зарубежных стран XX - начала XXI века в справочной литературе, сети Интернет, средствах массовой информации для решения познавательных задач; оценивать полноту и достоверность информации с точки зрения ее соответствия исторической действительности;

8) умение анализировать текстовые, визуальные источники исторической информации, в том числе исторические карты/схемы, по истории России и зарубежных стран XX - начала XXI века; сопоставлять информацию, представленную в различных источниках; формализовать историческую информацию в виде таблиц, схем, графиков, диаграмм; приобретение опыта осуществления проектной деятельности в форме разработки и представления учебных проектов по новейшей истории, в том числе - на региональном материале (с использованием ресурсов библиотек, музеев и так далее);

9) приобретение опыта взаимодействия с людьми другой культуры, национальной и религиозной принадлежности на основе ценностей современного российского общества: идеалов гуманизма, демократии, мира и взаимопонимания между народами, людьми разных культур; проявление уважения к историческому наследию народов России;

10) умение защищать историческую правду, не допускать умаления подвига народа при защите Отечества, готовность давать отпор фальсификациям российской истории;

11) знание ключевых событий, основных дат и этапов истории России и мира в XX - начале XXI века; выдающихся деятелей отечественной и всемирной истории; важнейших достижений культуры, ценностных ориентиров.

В том числе по учебному курсу «История России»:

Россия накануне Первой мировой войны. Ход военных действий. Власть, общество, экономика, культура. Предпосылки революции.

Февральская революция 1917 года. Двоевластие. Октябрьская революция. Первые преобразования большевиков. Гражданская война и интервенция. Политика "военного коммунизма". Общество, культура в годы революций и Гражданской войны.

Нэп. Образование СССР. СССР в годы нэпа. "Великий перелом". Индустриализация, коллективизация, культурная революция. Первые пятилетки. Политический строй и репрессии. Внешняя политика СССР. Укрепление обороноспособности.

Великая Отечественная война 1941-1945 годы: причины, силы сторон, основные операции. Государство и общество в годы войны, массовый героизм советского народа, единство фронта и тыла, человек на войне. Нацистский оккупационный режим, зверства захватчиков. Освободительная миссия Красной Армии. Победа над Японией. Решающий вклад СССР в Великую Победу. Защита памяти о Великой Победе.

СССР в 1945-1991 годы. Экономическое развитие и реформы. Политическая система "развитого социализма". Развитие науки, образования, культуры. "Холодная война" и внешняя политика. СССР и мировая социалистическая система. Причины распада Советского Союза.

Российская Федерация в 1992-2022 годы. Становление новой России. Возрождение Российской Федерации как великой державы в XXI веке. Экономическая и социальная модернизация. Культурное пространство и повседневная жизнь. Укрепление обороноспособности. Воссоединение с Крымом и Севастополем. Специальная военная операция. Место России в современном мире.

По учебному курсу «Всеобщая история»:

Мир накануне Первой мировой войны. Первая мировая война: причины, участники, основные события, результаты. Власть и общество.

Межвоенный период. Революционная волна. Версальско-Вашингтонская система. Страны мира в 1920-е годы. "Великая депрессия" и ее проявления в различных странах. "Новый курс" в США. Германский нацизм. "Народный фронт". Политика "умиротворения агрессора". Культурное развитие.

Вторая мировая война: причины, участники, основные сражения, итоги. Власть и общество в годы войны. Решающий вклад СССР в Победу.

Послевоенные перемены в мире. "Холодная война". Мировая система социализма. Экономические и политические изменения в странах Запада. Распад колониальных империй. Развитие стран Азии, Африки и Латинской Америки. Научно-техническая революция. Постиндустриальное и информационное общество. Современный мир: глобализация и деглобализация. Геополитический кризис 2022 года и его влияние на мировую систему.

По учебному предмету «История» (углубленный уровень) включают требования к результатам освоения базового курса и дополнительно отражают:

- 1) понимание значимости роли России в мировых политических и социально-экономических процессах с древнейших времен до настоящего времени;
- 2) умение характеризовать вклад российской культуры в мировую культуру;
- 3) сформированность представлений о предмете, научных и социальных функциях исторического знания, методах изучения исторических источников;
- 4) владение комплексом хронологических умений, умение устанавливать причинно-следственные, пространственные связи исторических событий, явлений, процессов с древнейших времен до настоящего времени;
- 5) умение анализировать, характеризовать и сравнивать исторические события, явления, процессы с древнейших времен до настоящего времени;
- 6) умение объяснять критерии поиска исторических источников и находить их; учитывать при работе специфику современных источников социальной и личной информации; объяснять значимость конкретных источников при изучении событий и процессов истории России и истории зарубежных стран; приобретение опыта осуществления учебно-исследовательской деятельности;
- 7) умение отстаивать историческую правду в ходе дискуссий и других форм межличностного взаимодействия, а также при разработке и представлении учебных проектов и исследований по новейшей истории, аргументированно критиковать фальсификации отечественной истории; рассказывать о подвигах народа при защите Отечества, разоблачать фальсификации отечественной истории.

По учебному предмету «География» (базовый уровень):

- 1) понимание роли и места современной географической науки в системе научных дисциплин, ее участия в решении важнейших проблем человечества: приводить примеры проявления глобальных проблем, в решении которых принимает участие современная географическая наука, на региональном уровне, в разных странах, в том числе в России; определять роль географических наук в достижении целей устойчивого развития;

- 2) освоение и применение знаний о размещении основных географических объектов и территориальной организации природы и общества (понятия и концепции устойчивого развития, зеленой энергетики, глобализации и проблема народонаселения); выбирать и использовать источники географической информации для определения положения и взаиморасположения объектов в пространстве; описывать положение и взаиморасположение географических объектов в пространстве;
- 3) сформированность системы комплексных социально ориентированных географических знаний о закономерностях развития природы, размещения населения и хозяйства: различать географические процессы и явления и распознавать их проявления в повседневной жизни; использовать знания об основных географических закономерностях для определения и сравнения свойств изученных географических объектов, явлений и процессов; проводить классификацию географических объектов, процессов и явлений; устанавливать взаимосвязи между социально-экономическими и геоэкологическими процессами и явлениями; между природными условиями и размещением населения, между природными условиями и природно-ресурсным капиталом и отраслевой структурой хозяйства стран; формулировать и/или обосновывать выводы на основе использования географических знаний;
- 4) владение географической терминологией и системой базовых географических понятий, умение применять социально-экономические понятия для решения учебных и (или) практико-ориентированных задач;
- 5) сформированность умений проводить наблюдения за отдельными географическими объектами, процессами и явлениями, их изменениями в результате воздействия природных и антропогенных факторов: определять цели и задачи проведения наблюдений; выбирать форму фиксации результатов наблюдения; формулировать обобщения и выводы по результатам наблюдения;
- 6) сформированность умений находить и использовать различные источники географической информации для получения новых знаний о природных и социально-экономических процессах и явлениях, выявления закономерностей и тенденций их развития, прогнозирования: выбирать и использовать источники географической информации (картографические, статистические, текстовые, видео- и фотоизображения, геоинформационные системы), адекватные решаемым задачам; сопоставлять и анализировать географические карты различной тематики и другие источники географической информации для выявления закономерностей социально-экономических, природных и экологических процессов и явлений; определять и сравнивать по географическим картам разного содержания и другим источникам географической информации качественные и количественные показатели, характеризующие географические объекты, процессы и явления; определять и находить в комплексе источников недостоверную и противоречивую географическую информацию для решения учебных и (или) практико-ориентированных задач; самостоятельно находить, отбирать и применять различные методы познания для решения практико-ориентированных задач;
- 7) владение умениями географического анализа и интерпретации информации из различных источников: находить, отбирать, систематизировать информацию, необходимую для изучения географических объектов и явлений, отдельных территорий мира и России, их обеспеченности природными и человеческими ресурсами, хозяйственного потенциала, экологических проблем; представлять в различных формах (графики, таблицы, схемы, диаграммы, карты) географическую информацию; формулировать выводы и заключения на основе анализа и интерпретации информации из различных источников географической информации; критически оценивать и интерпретировать информацию, получаемую из различных источников; использовать различные источники географической информации для решения учебных и (или) практико-ориентированных задач;

8) сформированность умений применять географические знания для объяснения разнообразных явлений и процессов: объяснять изученные социально-экономические и геоэкологические процессы и явления; объяснять географические особенности стран с разным уровнем социально-экономического развития, включая особенности проявления в них глобальных проблем человечества; использовать географические знания о мировом хозяйстве и населении мира, об особенностях взаимодействия природы и общества для решения учебных и (или) практико-ориентированных задач;

9) сформированность умений применять географические знания для оценки разнообразных явлений и процессов: оценивать географические факторы, определяющие сущность и динамику важнейших социально-экономических и геоэкологических процессов; оценивать изученные социально-экономические и геоэкологические процессы и явления;

10) сформированность знаний об основных проблемах взаимодействия природы и общества, о природных и социально-экономических аспектах экологических проблем: описывать географические аспекты проблем взаимодействия природы и общества; приводить примеры взаимосвязи глобальных проблем; приводить примеры возможных путей решения глобальных проблем.

По учебному предмету «География» (углубленный уровень) включают требования к результатам освоения базового курса и дополнительно отражают:

1) понимание роли и места комплекса географических наук в системе научных дисциплин и в решении современных научных и практических задач: определять задачи, возникающие при решении средствами географических наук глобальных проблем, проявляющихся на региональном уровне; определять аспекты глобальных проблем на региональном и локальном уровнях, которые могут быть решены средствами географических наук: урбанизм и городские исследования, современная промышленность и цепочки добавленной стоимости и так далее;

2) освоение и применение системы знаний для вычленения и оценивания географических факторов, определяющих сущность и динамику важнейших природных, социально-экономических объектов, процессов и явлений и экологических процессов: вычленять географическую информацию, представленную в различных источниках, необходимую для подтверждения тех или иных тезисов; вычленять географические факторы, определяющие сущность и динамику важнейших природных, социально-экономических объектов, процессов и явлений и экологических процессов; объяснять распространение географических объектов, процессов и явлений; оценивать географические факторы, определяющие сущность и динамику важнейших природных, социально-экономических объектов, процессов и явлений и экологических процессов, природно-ресурсный потенциал стран и регионов России для развития отдельных отраслей промышленности и сельского хозяйства, международную специализацию стран;

3) сформированность комплекса знаний о целостности географического пространства как иерархии взаимосвязанных природно-общественных территориальных систем: использовать географические знания о природе Земли и России, о мировом хозяйстве и хозяйстве России, населении мира и России, об особенностях взаимодействия природы и общества для решения учебных и (или) практико-ориентированных задач в контексте реальной жизни, в том числе для выделения факторов, определяющих географическое проявление глобальных проблем человечества на региональном и локальном уровнях; составлять сравнительную географическую характеристику регионов и стран мира;

4) владение географической терминологией и системой географических понятий: применять географические понятия для решения учебных и (или) практико-ориентированных задач;

5) владение навыками познавательной, учебно-исследовательской и проектной деятельности, сформированность умений проводить учебные исследования, в том числе с использованием моделирования и проектирования как метода познания природных, социально-экономических и геоэкологических явлений и процессов: самостоятельно

выбирать тему; определять проблему, цели и задачи исследования; формулировать гипотезу; составлять план исследования; определять инструментарий (в том числе инструменты геоинформационной системы) для сбора материалов и обработки результатов;

б) сформированность навыков картографической интерпретации природных, социально-экономических и экологических характеристик различных территорий и акваторий: представлять информацию в виде карт, картограмм, картодиаграмм;

7) готовность и способность к самостоятельно информационно-познавательной деятельности; владение навыками получения необходимой информации из различных источников и ориентирования в них, критической оценки и интерпретации информации, получаемой из различных источников, работы с геоинформационными системами; умение определять и сравнивать по разным источникам информации географические аспекты и тенденции развития природных, социально-экономических и геоэкологических объектов, процессов и явлений; анализировать и интерпретировать полученные данные, критически их оценивать, формулировать выводы; использовать геоинформационные системы как источник географической информации, необходимой для изучения особенностей природы, населения и хозяйства, взаимосвязей между ними и особенностей проявления и путей решения глобальных проблем человечества;

8) сформированность умений проводить географическую экспертизу разнообразных природных, социально-экономических и экологических процессов: оценивать современное состояние окружающей среды; составлять прогноз изменения географической среды под воздействием природных факторов и деятельности человека;

9) применение географических знаний для самостоятельного оценивания уровня безопасности окружающей среды, адаптации к изменению ее условий: оценивать уровень безопасности окружающей среды, адаптации к изменению ее условий, в том числе на территории России; оценивать влияние последствий изменений в окружающей среде на различные сферы человеческой деятельности на региональном уровне; сопоставлять, оценивать и аргументировать различные точки зрения по актуальным экологическим и социально-экономическим проблемам мира и России;

10) сформированность системы знаний об основных процессах, закономерностях и проблемах взаимодействия географической среды и общества, о географических подходах к устойчивому развитию территорий, готовность к самостоятельному поиску методов решения практико-ориентированных задач: определять проблемы взаимодействия географической среды и общества на территориях разного ранга; оценивать различные подходы к решению геоэкологических проблем; интегрировать и использовать географические знания и сведения из источников географической информации для решения практико-ориентированных задач: решения проблем, имеющих географические аспекты; объяснения географических особенностей проявления проблем взаимодействия географической среды и общества; составления географических прогнозов.

По учебному предмету «Обществознание» (базовый уровень):

1) сформированность знаний об (о):

обществе как целостной развивающейся системе в единстве и взаимодействии основных сфер и институтов;

основах социальной динамики;

особенностях процесса цифровизации и влиянии массовых коммуникаций на все сферы жизни общества; глобальных проблемах и вызовах современности;

перспективах развития современного общества, в том числе тенденций развития Российской Федерации;

человеке как субъекте общественных отношений и сознательной деятельности;

особенностях социализации личности в современных условиях, сознании, познании и самосознании человека; особенностях профессиональной деятельности в области науки, культуры, экономической и финансовой сферах;

значении духовной культуры общества и разнообразии ее видов и форм; экономике как науке и хозяйстве, роли государства в экономике, в том числе государственной политики поддержки конкуренции и импортозамещения, особенностях рыночных отношений в современной экономике;

роли государственного бюджета в реализации полномочий органов государственной власти, этапах бюджетного процесса, механизмах принятия бюджетных решений;

социальных отношениях, направлениях социальной политики в Российской Федерации, в том числе поддержки семьи, государственной политики в сфере международных отношений; структуре и функциях политической системы общества, направлениях государственной политики Российской Федерации;

конституционном статусе и полномочиях органов государственной власти;

системе прав человека и гражданина в Российской Федерации, правах ребенка и механизмах защиты прав в Российской Федерации;

правовом регулировании гражданских, семейных, трудовых, налоговых, образовательных, административных, уголовных общественных отношений;

системе права и законодательства Российской Федерации;

2) умение характеризовать российские духовно-нравственные ценности, в том числе ценности человеческой жизни, патриотизма и служения Отечеству, семьи, созидательного труда, норм морали и нравственности, прав и свобод человека, гуманизма, милосердия, справедливости, коллективизма, исторического единства народов России, преемственности истории нашей Родины, осознания ценности культуры России и традиций народов России, общественной стабильности и целостности государства;

3) владение базовым понятийным аппаратом социальных наук, умение различать существенные и несущественные признаки понятий, определять различные смыслы многозначных понятий, классифицировать используемые в социальных науках понятия и термины; использовать понятийный аппарат при анализе и оценке социальных явлений, для ориентации в социальных науках и при изложении собственных суждений и построении устных и письменных высказываний;

4) владение умениями устанавливать, выявлять, объяснять причинно-следственные, функциональные, иерархические и другие связи социальных объектов и процессов, включая умения характеризовать взаимовлияние природы и общества, приводить примеры взаимосвязи всех сфер жизни общества; выявлять причины и последствия преобразований в различных сферах жизни российского общества; характеризовать функции социальных институтов; обосновывать иерархию нормативных правовых актов в системе российского законодательства;

5) связи социальных объектов и явлений с помощью различных знаковых систем; сформированность представлений о методах изучения социальных явлений и процессов, включая универсальные методы науки, а также специальные методы социального познания, в том числе социологические опросы, биографический метод, социальное прогнозирование;

б) владение умениями применять полученные знания при анализе социальной информации, полученной из источников разного типа, включая официальные публикации на интернет-ресурсах государственных органов, нормативные правовые акты, государственные документы стратегического характера, публикации в средствах массовой информации; осуществлять поиск социальной информации, представленной в различных знаковых системах, извлекать информацию из неадаптированных источников, вести целенаправленный поиск необходимых сведений, для восполнения недостающих звеньев, делать обоснованные выводы, различать отдельные компоненты в информационном сообщении, выделять факты, выводы, оценочные суждения, мнения;

7) владение умениями проводить с опорой на полученные знания учебно-исследовательскую и проектную деятельность, представлять ее результаты в виде завершенных проектов, презентаций, творческих работ социальной и междисциплинарной

направленности; готовить устные выступления и письменные работы (развернутые ответы, сочинения) по социальной проблематике, составлять сложный и тезисный план развернутых ответов, анализировать неадаптированные тексты на социальную тематику;

8) использование обществоведческих знаний для взаимодействия с представителями других национальностей и культур в целях успешного выполнения типичных социальных ролей, реализации прав и осознанного выполнения обязанностей гражданина Российской Федерации, в том числе правомерного налогового поведения; ориентации в актуальных общественных событиях, определения личной гражданской позиции; осознание значимости здорового образа жизни; роли непрерывного образования; использовать средства информационно-коммуникационных технологий в решении различных задач;

9) владение умениями формулировать на основе приобретенных социально-гуманитарных знаний собственные суждения и аргументы по определенным проблемам с точки зрения социальных ценностей и использовать ключевые понятия, теоретические положения социальных наук для объяснения явлений социальной действительности; конкретизировать теоретические положения фактами социальной действительности, модельными ситуациями, примерами из личного социального опыта и фактами социальной действительности, в том числе по соблюдению правил здорового образа жизни; умение создавать типологии социальных процессов и явлений на основе предложенных критериев;

10) готовность применять знания о финансах и бюджетном регулировании при пользовании финансовыми услугами и инструментами; использовать финансовую информацию для достижения личных финансовых целей, обеспечивать финансовую безопасность с учетом рисков и способов их снижения; сформированность гражданской ответственности в части уплаты налогов для развития общества и государства;

11) сформированность навыков оценивания социальной информации, в том числе поступающей по каналам сетевых коммуникаций, владение умением определять степень достоверности информации; владение умением соотносить различные оценки социальных явлений, содержащиеся в источниках информации, давать на основе полученных знаний правовую оценку действиям людей в модельных ситуациях;

12) владение умением самостоятельно оценивать и принимать решения, выявлять с помощью полученных знаний наиболее эффективные способы противодействия коррупции; определять стратегии разрешения социальных и межличностных конфликтов; оценивать поведение людей и собственное поведение с точки зрения социальных норм, ценностей, экономической рациональности и финансовой грамотности; осознавать неприемлемость антиобщественного поведения, осознавать опасность алкоголизма и наркомании, необходимость мер юридической ответственности, в том числе для несовершеннолетних граждан.

По учебному предмету «Обществознание» (углубленный уровень) включают требования к результатам освоения базового курса и дополнительно отражают:

1) сформированность знаний об основах общественных наук: социальной психологии, экономике, социологии, политологии, правоведении и философии, их предмете и методах исследования, этапах и основных направлениях развития, о месте и роли отдельных научных дисциплин в социальном познании, о роли научного знания в постижении и преобразовании социальной действительности; о взаимосвязи общественных наук, необходимости комплексного подхода к изучению социальных явлений и процессов;

2) сформированность знаний об обществе как системе социальных институтов; о ценностно-нормативной основе их деятельности, основных функциях; многообразии социальных институтов, включая семью, государство, базовые экономические, политические институты, институты в сфере культуры и массовых коммуникаций; о взаимосвязи и взаимовлиянии различных социальных институтов; об изменении с развитием общества их состава и функций; о политике Российской Федерации, направленной на укрепление и развитие социальных институтов российского общества; о государственно-общественных институтах в Российской Федерации, в том числе об

институте Уполномоченного по правам человека в Российской Федерации; о способах и элементах социального контроля, о типах и способах разрешения социальных конфликтов, о конституционных принципах национальной политики в Российской Федерации; о свободе и необходимости, единстве и многообразии в общественном развитии, факторах и механизмах социальной динамики;

3) овладение элементами методологии социального познания; умение применять методы научного познания социальных процессов явлений для принятия обоснованных решений в различных областях жизнедеятельности, планирования и достижения познавательных и практических целей;

4) умение при анализе социальных явлений соотносить различные теоретические подходы, делать выводы и обосновывать их на теоретическом и фактично-эмпирическом уровнях; проводить целенаправленный поиск социальной информации, используя источники научного и научно-публицистического характера, вести дискуссию, выстраивать аргументы с привлечением научных фактов и идей; владение приемами ранжирования источников социальной информации по целям распространения, жанрам, с позиций достоверности сведений;

5) готовность и способность делать объектом рефлексии собственный социальный опыт, использовать его при решении познавательных задач и разрешении жизненных проблем, разрешения конфликтов правовыми способами; умение подходить к анализу и оценке общественных явлений с научных позиций, соотносить различные теоретические подходы, оценки; делать собственные выводы и обосновывать их на теоретическом и эмпирическом уровнях;

6) готовность продуктивно взаимодействовать с общественными институтами на основе правовых норм, обеспечения защиты прав человека и гражданина в Российской Федерации и установленных правил, умение самостоятельно заполнять формы, составлять документы, необходимые в социальной практике;

7) сформированность умений, необходимых для успешного продолжения образования на уровне высшего образования по направлениям социально-гуманитарной подготовки, включая умение самостоятельно овладевать новыми способами познавательной деятельности, выдвигать гипотезы, соотносить информацию, полученную из разных источников, эффективно взаимодействовать в исследовательских группах при решении учебных задач, требующих совместной деятельности, выполнять свою часть работы по предложенному плану (инструкции), соотносить свои действия с действиями других участников групповой деятельности; способность ориентироваться в направлениях профессиональной деятельности, связанных с социально-гуманитарной подготовкой.

По учебному предмету «Физика» (базовый уровень):

1) сформированность представлений о роли и месте физики и астрономии в современной научной картине мира, о системообразующей роли физики в развитии естественных наук, техники и современных технологий, о вкладе российских и зарубежных ученых-физиков в развитие науки; понимание физической сущности наблюдаемых явлений микромира, макромира и мегамира; понимание роли астрономии в практической деятельности человека и дальнейшем научно-техническом развитии, роли физики в формировании кругозора и функциональной грамотности человека для решения практических задач;

2) сформированность умений распознавать физические явления (процессы) и объяснять их на основе изученных законов: равномерное и равноускоренное прямолинейное движение, свободное падение тел, движение по окружности, инерция, взаимодействие тел, колебательное движение, резонанс, волновое движение; диффузия, броуновское движение, строение жидкостей и твердых тел, изменение объема тел при нагревании (охлаждении), тепловое равновесие, испарение, конденсация, плавление, кристаллизация, кипение, влажность воздуха, связь средней кинетической энергии теплового движения молекул с абсолютной температурой, повышение давления газа при его нагревании в закрытом сосуде, связь между параметрами состояния газа в изопроцессах; электризация тел,

взаимодействие зарядов, нагревание проводника с током, взаимодействие магнитов, электромагнитная индукция, действие магнитного поля на проводник с током и движущийся заряд, электромагнитные колебания и волны, прямолинейное распространение света, отражение, преломление, интерференция, дифракция и поляризация света, дисперсия света; фотоэлектрический эффект, световое давление, возникновение линейчатого спектра атома водорода, естественная и искусственная радиоактивность;

3) владение основополагающими физическими понятиями и величинами, характеризующими физические процессы (связанными с механическим движением, взаимодействием тел, механическими колебаниями и волнами; атомно-молекулярным строением вещества, тепловыми процессами; электрическим и магнитным полями, электрическим током, электромагнитными колебаниями и волнами; оптическими явлениями; квантовыми явлениями, строением атома и атомного ядра, радиоактивностью); владение основополагающими астрономическими понятиями, позволяющими характеризовать процессы, происходящие на звездах, в звездных системах, в межгалактической среде; движение небесных тел, эволюцию звезд и Вселенной;

4) владение закономерностями, законами и теориями (закон всемирного тяготения, I, II и III законы Ньютона, закон сохранения механической энергии, закон сохранения импульса, принцип суперпозиции сил, принцип равноправности инерциальных систем отсчета; молекулярно-кинетическую теорию строения вещества, газовые законы, первый закон термодинамики; закон сохранения электрического заряда, закон Кулона, закон Ома для участка цепи, закон Ома для полной электрической цепи, закон Джоуля - Ленца, закон электромагнитной индукции, закон сохранения энергии, закон прямолинейного распространения света, закон отражения света, закон преломления света; закон сохранения энергии, закон сохранения импульса, закон сохранения электрического заряда, закон сохранения массового числа, постулаты Бора, закон радиоактивного распада); уверенное использование законов и закономерностей при анализе физических явлений и процессов;

5) умение учитывать границы применения изученных физических моделей: материальная точка, инерциальная система отсчета, идеальный газ; модели строения газов, жидкостей и твердых тел, точечный электрический заряд, ядерная модель атома, нуклонная модель атомного ядра при решении физических задач;

6) владение основными методами научного познания, используемыми в физике: проводить прямые и косвенные измерения физических величин, выбирая оптимальный способ измерения и используя известные методы оценки погрешностей измерений, проводить исследование зависимостей физических величин с использованием прямых измерений, объяснять полученные результаты, используя физические теории, законы и понятия, и делать выводы; соблюдать правила безопасного труда при проведении исследований в рамках учебного эксперимента и учебно-исследовательской деятельности с использованием цифровых измерительных устройств и лабораторного оборудования; сформированность представлений о методах получения научных астрономических знаний;

7) сформированность умения решать расчетные задачи с явно заданной физической моделью, используя физические законы и принципы; на основе анализа условия задачи выбирать физическую модель, выделять физические величины и формулы, необходимые для ее решения, проводить расчеты и оценивать реальность полученного значения физической величины; решать качественные задачи, выстраивая логически непротиворечивую цепочку рассуждений с опорой на изученные законы, закономерности и физические явления;

8) сформированность умения применять полученные знания для объяснения условий протекания физических явлений в природе и для принятия практических решений в повседневной жизни для обеспечения безопасности при обращении с бытовыми приборами и техническими устройствами, сохранения здоровья и соблюдения норм экологического

поведения в окружающей среде; понимание необходимости применения достижений физики и технологий для рационального природопользования;

9) сформированность собственной позиции по отношению к физической информации, получаемой из разных источников, умений использовать цифровые технологии для поиска, структурирования, интерпретации и представления учебной и научно-популярной информации; развитие умений критического анализа получаемой информации;

10) овладение умениями работать в группе с выполнением различных социальных ролей, планировать работу группы, рационально распределять деятельность в нестандартных ситуациях, адекватно оценивать вклад каждого из участников группы в решение рассматриваемой проблемы;

11) овладение (сформированность представлений) правилами записи физических формул рельефно-точечной системы обозначений Л. Брайля (для слепых и слабовидящих обучающихся).

По учебному предмету «Физика» (углубленный уровень) включают требования к результатам освоения базового курса и дополнительно отражают:

1) сформированность понимания роли физики в экономической, технологической, социальной и этической сферах деятельности человека; роли и места физики в современной научной картине мира; роли астрономии в практической деятельности человека и дальнейшем научно-техническом развитии;

2) сформированность системы знаний о физических закономерностях, законах, теориях, действующих на уровнях микромира, макромира и мегамира, представлений о всеобщем характере физических законов; представлений о структуре построения физической теории, что позволит осознать роль фундаментальных законов и принципов в современных представлениях о природе, понять границы применимости теорий, возможности их применения для описания естественнонаучных явлений и процессов;

3) сформированность умения различать условия применимости моделей физических тел и процессов (явлений): инерциальная система отсчета, материальная точка, равноускоренное движение, свободное падение, абсолютно упругая деформация, абсолютно упругое и абсолютно неупругое столкновения, моделей газа, жидкости и твердого (кристаллического) тела, идеального газа, точечный заряд, однородное электрическое поле, однородное магнитное поле, гармонические колебания, математический маятник, идеальный пружинный маятник, гармонические волны, идеальный колебательный контур, тонкая линза; моделей атома, атомного ядра и квантовой модели света;

4) сформированность умения объяснять особенности протекания физических явлений: механическое движение, тепловое движение частиц вещества, тепловое равновесие, броуновское движение, диффузия, испарение, кипение и конденсация, плавление и кристаллизация, направленность теплопередачи, электризации тел, эквипотенциальности поверхности заряженного проводника, электромагнитной индукции, самоиндукции, зависимости сопротивления полупроводников "р-" и "n-типов" от температуры, резонанса, интерференции волн, дифракции, дисперсии, полного внутреннего отражения, фотоэффект, физические принципы спектрального анализа и работы лазера, "альфа-" и "бета-" распады ядер, гамма-излучение ядер;

5) сформированность умений применять законы классической механики, молекулярной физики и термодинамики, электродинамики, квантовой физики для анализа и объяснения явлений микромира, макромира и мегамира, различать условия (границы, области) применимости физических законов, понимать всеобщий характер фундаментальных законов (закон сохранения механической энергии, закон сохранения импульса, закон всемирного тяготения, первый закон термодинамики, закон сохранения электрического заряда, закон сохранения энергии) и ограниченность использования частных законов; анализировать физические процессы, используя основные положения, законы и закономерности; относительность механического движения, формулы кинематики равноускоренного движения, преобразования Галилея для скорости и перемещения, три

закон Ньютона, принцип относительности Галилея, закон всемирного тяготения, законы сохранения импульса и механической энергии, связь работы силы с изменением механической энергии, условия равновесия твердого тела; связь давления идеального газа со средней кинетической энергией теплового движения и концентрацией его молекул, связь температуры вещества со средней кинетической энергией его частиц, связь давления идеального газа с концентрацией молекул и его температурой, уравнение Менделеева-Клапейрона, первый закон термодинамики, закон сохранения энергии в тепловых процессах; закон сохранения электрического заряда, закон Кулона, потенциальность электростатического поля, принцип суперпозиции электрических полей, закона Кулона; законы Ома для участка цепи и для замкнутой электрической цепи, закон Джоуля-Ленца, закон электромагнитной индукции, правило Ленца, постулаты специальной теории относительности Эйнштейна, уравнение Эйнштейна для фотоэффекта, первый и второй постулаты Бора, принцип неопределенности Гейзенберга, закон сохранения заряда, массового числа и энергии в ядерных реакциях, закон радиоактивного распада;

6) сформированность умений применять основополагающие астрономические понятия, теории и законы для анализа и объяснения физических процессов происходящих на звездах, в звездных системах, в межгалактической среде; движения небесных тел, эволюции звезд и Вселенной;

7) сформированность умений исследовать и анализировать разнообразные физические явления и свойства объектов, проводить самостоятельные исследования в реальных и лабораторных условиях, читать и анализировать характеристики приборов и устройств, объяснять принципы их работы;

8) сформированность представлений о методах получения научных астрономических знаний; владение умениями самостоятельно формулировать цель исследования (проекта), выдвигать гипотезы на основе знания основополагающих физических закономерностей и законов, проверять их экспериментальными средствами; планировать и проводить физические эксперименты, описывать и анализировать полученную при выполнении эксперимента информацию, определять достоверность полученного результата;

9) сформированность умения решать расчетные задачи с явно заданной и неявно заданной физической моделью: на основании анализа условия выбирать физические модели, отвечающие требованиям задачи, применять формулы, законы, закономерности и постулаты физических теорий при использовании математических методов решения задач, проводить расчеты на основании имеющихся данных, анализировать результаты и корректировать методы решения с учетом полученных результатов; решать качественные задачи, требующие применения знаний из разных разделов школьного курса физики, а также интеграции знаний из других предметов естественнонаучного цикла: выстраивать логическую цепочку рассуждений с опорой на изученные законы, закономерности и физические явления;

10) сформированность умений анализировать и оценивать последствия бытовой и производственной деятельности человека, связанной с физическими процессами, с позиций экологической безопасности; представлений о рациональном природопользовании, а также разумном использовании достижений науки и технологий для дальнейшего развития человеческого общества;

11) овладение различными способами работы с информацией физического содержания с использованием современных информационных технологий, развитие умений критического анализа и оценки достоверности получаемой информации;

12) овладение организационными и познавательными умениями самостоятельного приобретения новых знаний в процессе выполнения проектных и учебно-исследовательских работ, умениями работать в группе с выполнением различных социальных ролей, планировать работу группы, рационально распределять деятельность в нестандартных ситуациях, адекватно оценивать вклад каждого из участников группы в решение рассматриваемой проблемы;

13) сформированность мотивации к будущей профессиональной деятельности по специальностям физико-технического профиля.

По учебному предмету «Химия» (базовый уровень):

1) сформированность представлений: о химической составляющей естественнонаучной картины мира, роли химии в познании явлений природы, в формировании мышления и культуры личности, ее функциональной грамотности, необходимой для решения практических задач и экологически обоснованного отношения к своему здоровью и природной среде;

2) владение системой химических знаний, которая включает: основополагающие понятия (химический элемент, атом, электронная оболочка атома, s-, p-, d-электронные орбитали атомов, ион, молекула, валентность, электроотрицательность, степень окисления, химическая связь, моль, молярная масса, молярный объем, углеродный скелет, функциональная группа, радикал, изомерия, изомеры, гомологический ряд, гомологи, углеводороды, кислород- и азотсодержащие соединения, биологически активные вещества (углеводы, жиры, белки), мономер, полимер, структурное звено, высокомолекулярные соединения, кристаллическая решетка, типы химических реакций (окислительно-восстановительные, экзо- и эндотермические, реакции ионного обмена), раствор, электролиты, неэлектролиты, электролитическая диссоциация, окислитель, восстановитель, скорость химической реакции, химическое равновесие), теории и законы (теория химического строения органических веществ А.М. Бутлерова, теория электролитической диссоциации, периодический закон Д.И. Менделеева, закон сохранения массы), закономерности, символический язык химии, фактологические сведения о свойствах, составе, получении и безопасном использовании важнейших неорганических и органических веществ в быту и практической деятельности человека;

3) сформированность умений выявлять характерные признаки и взаимосвязь изученных понятий, применять соответствующие понятия при описании строения и свойств неорганических и органических веществ и их превращений; выявлять взаимосвязь химических знаний с понятиями и представлениями других естественнонаучных предметов;

4) сформированность умений использовать наименования химических соединений международного союза теоретической и прикладной химии и тривиальные названия важнейших веществ (этилен, ацетилен, глицерин, фенол, формальдегид, уксусная кислота, глицин, угарный газ, углекислый газ, аммиак, гашеная известь, негашеная известь, питьевая сода и других), составлять формулы неорганических и органических веществ, уравнения химических реакций, объяснять их смысл; подтверждать характерные химические свойства веществ соответствующими экспериментами и записями уравнений химических реакций;

5) сформированность умений устанавливать принадлежность изученных неорганических и органических веществ к определенным классам и группам соединений, характеризовать их состав и важнейшие свойства; определять виды химических связей (ковалентная, ионная, металлическая, водородная), типы кристаллических решеток веществ; классифицировать химические реакции;

6) владение основными методами научного познания веществ и химических явлений (наблюдение, измерение, эксперимент, моделирование);

7) сформированность умений проводить расчеты по химическим формулам и уравнениям химических реакций с использованием физических величин, характеризующих вещества с количественной стороны: массы, объема (нормальные условия) газов, количества вещества; использовать системные химические знания для принятия решений в конкретных жизненных ситуациях, связанных с веществами и их применением;

8) сформированность умений планировать и выполнять химический эксперимент (превращения органических веществ при нагревании, получение этилена и изучение его свойств, качественные реакции на альдегиды, крахмал, уксусную кислоту; денатурация белков при нагревании, цветные реакции белков; проводить реакции ионного обмена,

определять среду водных растворов, качественные реакции на сульфат-, карбонат- и хлорид-анионы, на катион аммония; решать экспериментальные задачи по темам "Металлы" и "Неметаллы") в соответствии с правилами техники безопасности при обращении с веществами и лабораторным оборудованием; представлять результаты химического эксперимента в форме записи уравнений соответствующих реакций и формулировать выводы на основе этих результатов;

9) сформированность умения анализировать химическую информацию, получаемую из разных источников (средств массовой информации, сеть Интернет и другие);

10) сформированность умений соблюдать правила экологически целесообразного поведения в быту и трудовой деятельности в целях сохранения своего здоровья и окружающей природной среды; учитывать опасность воздействия на живые организмы определенных веществ, понимая смысл показателя предельной допустимой концентрации;

11) для обучающихся с ограниченными возможностями здоровья: сформированность умения применять знания об основных доступных методах познания веществ и химических явлений;

12) для слепых и слабовидящих обучающихся: сформированность умения использовать рельефно точечную систему обозначений Л. Брайля для записи химических формул.

По учебному предмету «Химия» (углубленный уровень) включают требования к результатам освоения базового курса и дополнительно отражают:

1) сформированность представлений: о материальном единстве мира, закономерностях и познаваемости явлений природы; о месте и значении химии в системе естественных наук и ее роли в обеспечении устойчивого развития человечества: в решении проблем экологической, энергетической и пищевой безопасности, в развитии медицины, создании новых материалов, новых источников энергии, в обеспечении рационального природопользования, в формировании мировоззрения и общей культуры человека, а также экологически обоснованного отношения к своему здоровью и природной среде;

2) владение системой химических знаний, которая включает: основополагающие понятия (дополнительно к системе понятий базового уровня) - изотопы, основное и возбужденное состояние атома, гибридизация атомных орбиталей, химическая связь ("σ" и "π-связь", кратные связи), молярная концентрация, структурная формула, изомерия (структурная, геометрическая (цис-транс-изомерия), типы химических реакций (гомо- и гетерогенные, обратимые и необратимые), растворы (истинные, дисперсные системы), кристаллогидраты, степень диссоциации, электролиз, крекинг, риформинг); теории и законы, закономерности, мировоззренческие знания, лежащие в основе понимания причинности и системности химических явлений, современные представления о строении вещества на атомном, молекулярном и надмолекулярном уровнях; представления о механизмах химических реакций, термодинамических и кинетических закономерностях их протекания, о химическом равновесии, дисперсных системах, фактологические сведения о свойствах, составе, получении и безопасном использовании важнейших неорганических и органических веществ в быту и практической деятельности человека; общих научных принципах химического производства (на примере производства серной кислоты, аммиака, метанола, переработки нефти);

3) сформированность умений выявлять характерные признаки и взаимосвязь изученных понятий, применять соответствующие понятия при описании строения и свойств неорганических и органических веществ и их превращений; выявлять взаимосвязь химических знаний с понятиями и представлениями других предметов для более осознанного понимания и объяснения сущности материального единства мира; использовать системные химические знания для объяснения и прогнозирования явлений, имеющих естественнонаучную природу;

4) сформированность умений использовать наименования химических соединений международного союза теоретической и прикладной химии и тривиальные названия веществ, относящихся к изученным классам органических и неорганических соединений;

использовать химическую символику для составления формул неорганических веществ, молекулярных и структурных (развернутых, сокращенных и скелетных) формул органических веществ; составлять уравнения химических реакций и раскрывать их сущность: окислительно-восстановительных реакций посредством составления электронного баланса этих реакций; реакций ионного обмена путем составления их полных и сокращенных ионных уравнений; реакций гидролиза, реакций комплексообразования (на примере гидроксокомплексов цинка и алюминия); подтверждать характерные химические свойства веществ соответствующими экспериментами и записями уравнений химических реакций;

5) сформированность умений классифицировать неорганические и органические вещества и химические реакции, самостоятельно выбирать основания и критерии для классификации изучаемых химических объектов; характеризовать состав и важнейшие свойства веществ, принадлежащих к определенным классам и группам соединений (простые вещества, оксиды, гидроксиды, соли; углеводороды, простые эфиры, спирты, фенолы, альдегиды, кетоны, карбоновые кислоты, сложные эфиры, жиры, углеводы, амины, аминокислоты, белки); применять знания о составе и свойствах веществ для экспериментальной проверки гипотез относительно закономерностей протекания химических реакций и прогнозирования возможностей их осуществления;

6) сформированность умений подтверждать на конкретных примерах характер зависимости реакционной способности органических соединений от кратности и типа ковалентной связи ("σ" и "π-связи"), взаимного влияния атомов и групп атомов в молекулах; а также от особенностей реализации различных механизмов протекания реакций;

7) сформированность умений характеризовать электронное строение атомов (в основном и возбужденном состоянии) и ионов химических элементов 1-4 периодов Периодической системы Д. И. Менделеева и их валентные возможности, используя понятия "s", "p", "d-электронные" орбитали, энергетические уровни; объяснять закономерности изменения свойств химических элементов и образуемых ими соединений по периодам и группам;

8) владение системой знаний о методах научного познания явлений природы, используемых в естественных науках и умениями применять эти знания при экспериментальном исследовании веществ и для объяснения химических явлений, имеющих место в природе, практической деятельности человека и в повседневной жизни;

9) сформированность умений проводить расчеты по химическим формулам и уравнениям химических реакций с использованием физических величин (массы, объема газов, количества вещества), характеризующих вещества с количественной стороны: расчеты по нахождению химической формулы вещества; расчеты массы (объема, количества вещества) продукта реакции, если одно из исходных веществ дано в виде раствора с определенной массовой долей растворенного вещества или дано в избытке (имеет примеси); расчеты массовой или объемной доли, выхода продукта реакции; расчеты теплового эффекта реакций, объемных отношений газов;

10) сформированность умений прогнозировать, анализировать и оценивать с позиций экологической безопасности последствия бытовой и производственной деятельности человека, связанной с переработкой веществ; использовать полученные знания для принятия грамотных решений проблем в ситуациях, связанных с химией;

11) сформированность умений самостоятельно планировать и проводить химический эксперимент (получение и изучение свойств неорганических и органических веществ, качественные реакции углеводородов различных классов и кислородсодержащих органических веществ, решение экспериментальных задач по распознаванию неорганических и органических веществ) с соблюдением правил безопасного обращения с веществами и лабораторным оборудованием, формулировать цели исследования, предоставлять в различной форме результаты эксперимента, анализировать и оценивать их достоверность;

12) сформированность умений осуществлять целенаправленный поиск химической

информации в различных источниках (научная и учебно-научная литература, средства массовой информации, сеть Интернет и другие), критически анализировать химическую информацию, перерабатывать ее и использовать в соответствии с поставленной учебной задачей;

13) сформированность умений осознавать опасность воздействия на живые организмы определенных веществ, понимая смысл показателя предельной допустимой концентрации, и пояснять на примерах способы уменьшения и предотвращения их вредного воздействия на организм человека.

По учебному предмету «Биология» (базовый уровень):

1) сформированность знаний о месте и роли биологии в системе научного знания; функциональной грамотности человека для решения жизненных проблем;

2) сформированность умения раскрывать содержание основополагающих биологических терминов и понятий: жизнь, клетка, ткань, орган, организм, вид, популяция, экосистема, биоценоз, биосфера; метаболизм (обмен веществ и превращение энергии), гомеостаз (саморегуляция), биосинтез белка, структурная организация живых систем, дискретность, саморегуляция, самовоспроизведение (репродукция), наследственность, изменчивость, энергозависимость, рост и развитие, уровневая организация;

3) сформированность умения раскрывать содержание основополагающих биологических теорий и гипотез: клеточной, хромосомной, мутационной, эволюционной, происхождения жизни и человека;

4) сформированность умения раскрывать основополагающие биологические законы и закономерности (Г. Менделя, Т. Моргана, Н.И. Вавилова, Э. Геккеля, Ф. Мюллера, К. Бэра), границы их применимости к живым системам;

5) приобретение опыта применения основных методов научного познания, используемых в биологии: наблюдения и описания живых систем, процессов и явлений; организации и проведения биологического эксперимента, выдвижения гипотез, выявления зависимости между исследуемыми величинами, объяснения полученных результатов и формулирования выводов с использованием научных понятий, теорий и законов;

6) сформированность умения выделять существенные признаки вирусов, клеток прокариот и эукариот; одноклеточных и многоклеточных организмов, видов, биогеоценозов и экосистем; особенности процессов обмена веществ и превращения энергии в клетке, фотосинтеза, пластического и энергетического обмена, хемосинтеза, митоза, мейоза, оплодотворения, развития и размножения, индивидуального развития организма (онтогенеза), борьбы за существование, естественного отбора, видообразования, приспособленности организмов к среде обитания, влияния компонентов экосистем, антропогенных изменений в экосистемах своей местности, круговорота веществ и превращение энергии в биосфере;

7) сформированность умения применять полученные знания для объяснения биологических процессов и явлений, для принятия практических решений в повседневной жизни с целью обеспечения безопасности своего здоровья и здоровья окружающих людей, соблюдения здорового образа жизни, норм грамотного поведения в окружающей природной среде; понимание необходимости использования достижений современной биологии и биотехнологий для рационального природопользования;

8) сформированность умения решать биологические задачи, составлять генотипические схемы скрещивания для разных типов наследования признаков у организмов, составлять схемы переноса веществ и энергии в экосистемах (цепи питания, пищевые сети);

9) сформированность умений критически оценивать информацию биологического содержания, включающую псевдонаучные знания из различных источников (средства массовой информации, научно-популярные материалы); интерпретировать этические аспекты современных исследований в биологии, медицине, биотехнологии; рассматривать глобальные экологические проблемы современности, формировать по отношению к ним собственную позицию;

10) сформированность умений создавать собственные письменные и устные сообщения на основе биологической информации из нескольких источников, грамотно использовать понятийный аппарат биологии.

По учебному предмету «Биология» (углубленный уровень) включают требования к результатам освоения базового курса и дополнительно отражают:

1) сформированность знаний о месте и роли биологии в системе естественных наук, в формировании современной естественнонаучной картины мира, в познании законов природы и решении жизненно важных социально-этических, экономических, экологических проблем человечества, а также в решении вопросов рационального природопользования; в формировании ценностного отношения к природе, обществу, человеку; о вкладе российских и зарубежных ученых - биологов в развитие биологии;

2) умение владеть системой биологических знаний, которая включает:

основополагающие биологические термины и понятия (жизнь, клетка, ткань, орган, организм, вид, популяция, экосистема, биоценоз, биосфера; метаболизм, гомеостаз, клеточный иммунитет, биосинтез белка, биополимеры, дискретность, саморегуляция, самовоспроизведение, наследственность, изменчивость, энергозависимость, рост и развитие);

биологические теории: клеточная теория Т. Шванна, М. Шлейдена, Р. Вирхова; клонально-селективного иммунитета П. Эрлих, И.И. Мечникова, хромосомная теория наследственности Т. Моргана, закон зародышевого сходства К. Бэра, эволюционная теория Ч. Дарвина, синтетическая теория эволюции, теория антропогенеза Ч. Дарвина; теория биогеоценоза В.Н. Сукачёва; учения Н.И. Вавилова - о Центрах многообразия и происхождения культурных растений, А.Н. Северцова - о путях и направлениях эволюции, В.И. Вернадского - о биосфере;

законы (единообразия потомков первого поколения, расщепления признаков, независимого наследования признаков Г. Менделя, сцепленного наследования признаков и нарушения сцепления генов Т. Моргана; гомологических рядов в наследственной изменчивости Н.И. Вавилова, генетического равновесия Дж. Харди и В. Вайнберга; зародышевого сходства К. Бэра, биогенетического закона Э. Геккеля, Ф. Мюллера);

принципы (чистоты гамет, комплементарности);

правила (минимума Ю. Либиха, экологической пирамиды чисел, биомассы и энергии);

гипотезы (коацерватной А.И. Опарина, первичного бульона Дж. Холдейна, микросфер С. Фокса, рибозима Т. Чек);

3) владение системой знаний об основных методах научного познания, используемых в биологических исследованиях живых объектов и экосистем (описание, измерение, проведение наблюдений); способами выявления и оценки антропогенных изменений в природе;

4) умение выделять существенные признаки:

строения вирусов, клеток прокариот и эукариот; одноклеточных и многоклеточных организмов, видов, биогеоценозов, экосистем и биосферы;

строения органов и систем органов растений, животных, человека; процессов жизнедеятельности, протекающих в организмах растений, животных и человека;

биологических процессов: обмена веществ (метаболизм), информации и превращения энергии, брожения, автотрофного и гетеротрофного типов питания, фотосинтеза и хемосинтеза, митоза, мейоза, гаметогенеза, эмбриогенеза, постэмбрионального развития, размножения, индивидуального развития организма (онтогенеза), взаимодействия генов, гетерозиса; действий искусственного отбора, стабилизирующего, движущего и разрывающего естественного отбора; аллопатрического и симпатрического видообразования; влияния движущих сил эволюции на генофонд популяции; приспособленности организмов к среде обитания, чередования направлений эволюции; круговорота веществ и потока энергии в экосистемах;

5) умение устанавливать взаимосвязи между строением и функциями: органоидов, клеток

разных тканей, органами и системами органов у растений, животных и человека; между этапами обмена веществ; этапами клеточного цикла и жизненных циклов организмов; этапами эмбрионального развития; генотипом и фенотипом, фенотипом и факторами среды обитания; процессами эволюции; движущими силами антропогенеза; компонентами различных экосистем и приспособлениями к ним организмов;

6) умение выявлять отличительные признаки живых систем, в том числе грибов, растений, животных и человека; приспособленность видов к среде обитания, абиотических и биотических компонентов экосистем, взаимосвязей организмов в сообществах, антропогенных изменений в экосистемах своей местности;

7) умение использовать соответствующие аргументы, биологическую терминологию и символику для доказательства родства организмов разных систематических групп; взаимосвязи организмов и среды обитания; единства человеческих рас; необходимости здорового образа жизни, сохранения разнообразия видов и экосистем, как условия сосуществования природы и человечества;

8) умение решать поисковые биологические задачи; выявлять причинно-следственные связи между исследуемыми биологическими объектами, процессами и явлениями; делать выводы и прогнозы на основании полученных результатов;

9) умение выдвигать гипотезы, проверять их экспериментальными средствами, формулируя цель исследования, анализировать полученные результаты и делать выводы;

10) принимать участие в научно-исследовательской работе по биологии, экологии и медицине, проводимой на базе школьных научных обществ и публично представлять полученные результаты на ученических конференциях разного уровня;

11) умение оценивать этические аспекты современных исследований в области биотехнологии и генетических технологий (клонирование, искусственное оплодотворение, направленное изменение генома и создание трансгенных организмов);

12) умение мотивировать свой выбор будущей профессиональной деятельности в области биологии, медицины, биотехнологии, психологии, экологии, ветеринарии, сельского хозяйства, пищевой промышленности; углублять познавательный интерес, направленный на осознанный выбор соответствующей профессии и продолжение биологического образования в учреждениях среднего профессионального и высшего образования.

По учебному предмету «Физическая культура» (базовый уровень):

1) умение использовать разнообразные формы и виды физкультурной деятельности для организации здорового образа жизни, активного отдыха и досуга, в том числе в подготовке к выполнению нормативов Всероссийского физкультурно-спортивного комплекса «Готов к труду и обороне» (ГТО);

2) владение современными технологиями укрепления и сохранения здоровья, поддержания работоспособности, профилактики заболеваний, связанных с учебной и производственной деятельностью;

3) владение основными способами самоконтроля индивидуальных показателей здоровья, умственной и физической работоспособности, динамики физического развития и физических качеств;

4) владение физическими упражнениями разной функциональной направленности, использование их в режиме учебной и производственной деятельности с целью профилактики переутомления и сохранения высокой работоспособности;

5) владение техническими приемами и двигательными действиями базовых видов спорта, активное применение их в физкультурно-оздоровительной и соревновательной деятельности, в сфере досуга, в профессионально-прикладной сфере;

6) положительную динамику в развитии основных физических качеств (силы, быстроты, выносливости, гибкости и ловкости).

По учебному предмету «Основы безопасности жизнедеятельности» (базовый уровень):

- 1) сформированность представлений о ценности безопасного поведения для личности, общества, государства; знание правил безопасного поведения и способов их применения в собственном поведении;
- 2) сформированность представлений о возможных источниках опасности в различных ситуациях (в быту, транспорте, общественных местах, в природной среде, в социуме, в цифровой среде); владение основными способами предупреждения опасных и экстремальных ситуаций; знать порядок действий в экстремальных и чрезвычайных ситуациях;
- 3) сформированность представлений о важности соблюдения правил дорожного движения всеми участниками движения, правил безопасности на транспорте. Знание правил безопасного поведения на транспорте, умение применять их на практике, знание о порядке действий в опасных, экстремальных и чрезвычайных ситуациях на транспорте;
- 4) знания о способах безопасного поведения в природной среде; умение применять их на практике; знать порядок действий при чрезвычайных ситуациях природного характера; сформированность представлений об экологической безопасности, ценности бережного отношения к природе, разумного природопользования;
- 5) владение основами медицинских знаний: владение приемами оказания первой помощи при неотложных состояниях; знание мер профилактики инфекционных и неинфекционных заболеваний, сохранения психического здоровья; сформированность представлений о здоровом образе жизни и его роли в сохранении психического и физического здоровья, негативного отношения к вредным привычкам; знания о необходимых действиях при чрезвычайных ситуациях биолого-социального характера;
- 6) знание основ безопасного, конструктивного общения, умение различать опасные явления в социальном взаимодействии, в том числе криминального характера; умение предупреждать опасные явления и противодействовать им;
- 7) сформированность нетерпимости к проявлениям насилия в социальном взаимодействии; знания о способах безопасного поведения в цифровой среде; умение применять их на практике; умение распознавать опасности в цифровой среде (в том числе криминального характера, опасности вовлечения в деструктивную деятельность) и противодействовать им;
- 8) знание основ пожарной безопасности; умение применять их на практике для предупреждения пожаров; знать порядок действий при угрозе пожара и пожаре в быту, общественных местах, на транспорте, в природной среде; знать права и обязанности граждан в области пожарной безопасности;
- 9) сформированность представлений об опасности и негативном влиянии на жизнь личности, общества, государства экстремизма, терроризма; знать роль государства в противодействии терроризму; уметь различать приемы вовлечения в экстремистскую и террористическую деятельность и противодействовать им; знать порядок действий при объявлении разного уровня террористической опасности; знать порядок действий при угрозе совершения террористического акта; совершении террористического акта; проведении контртеррористической операции;
- 10) сформированность представлений о роли России в современном мире; угрозах военного характера; роли Вооруженных Сил Российской Федерации в обеспечении мира; знание основ обороны государства и воинской службы; прав и обязанностей гражданина в области гражданской обороны; знать действия при сигналах гражданской обороны;
- 11) знание основ государственной политики в области защиты населения и территорий от чрезвычайных ситуаций различного характера; знание задач и основных принципов организации Единой системы предупреждения и ликвидации последствий чрезвычайных ситуаций, прав и обязанностей гражданина в этой области;
- 12) знание основ государственной системы, российского законодательства, направленных на защиту населения от внешних и внутренних угроз; сформированность представлений о роли государства, общества и личности в обеспечении безопасности.

Учебные предметы, курсы по выбору:

Изучение дополнительных учебных предметов, курсов по выбору обучающихся обеспечивает:

удовлетворение индивидуальных запросов обучающихся;

общеобразовательную, общекультурную составляющую при получении среднего общего образования;

развитие личности обучающихся, их познавательных интересов, интеллектуальной и ценностно-смысловой сферы;

развитие навыков самообразования и самопроектирования;

углубление, расширение и систематизацию знаний в выбранной области научного знания или вида деятельности;

совершенствование имеющегося и приобретение нового опыта познавательной деятельности, профессионального самоопределения обучающихся.

Результаты изучения дополнительных учебных предметов, курсов по выбору обучающихся отражают:

- развитие личности обучающихся средствами предлагаемого для изучения учебного предмета, курса: развитие общей культуры обучающихся, их мировоззрения, ценностно-смысловых установок, развитие познавательных, регулятивных и коммуникативных способностей, готовности и способности к саморазвитию и профессиональному самоопределению;
- овладение систематическими знаниями и приобретение опыта осуществления целесообразной и результативной деятельности;
- развитие способности к непрерывному самообразованию, овладению ключевыми компетентностями, составляющими основу умения: самостоятельному приобретению и интеграции знаний, коммуникации и сотрудничеству, эффективному решению (разрешению) проблем, осознанному использованию информационных и коммуникационных технологий, самоорганизации и саморегуляции;
- обеспечение академической мобильности и (или) возможности поддерживать избранное направление образования;
- обеспечение профессиональной ориентации обучающихся.

Индивидуальный(ые) проект(ы):

Индивидуальный проект представляет собой особую форму организации деятельности обучающихся (учебное исследование или учебный проект).

Результаты выполнения индивидуального проекта отражают:

- сформированность навыков коммуникативной, учебно-исследовательской деятельности, критического мышления;
- способность к инновационной, аналитической, творческой, интеллектуальной деятельности;
- сформированность навыков проектной деятельности, а также самостоятельного применения приобретенных знаний и способов действий при решении различных задач, используя знания одного или нескольких учебных предметов или предметных областей;
- способность постановки цели и формулирования гипотезы исследования, планирования работы, отбора и интерпретации необходимой информации, структурирования аргументации результатов исследования на основе собранных данных, презентации результатов.

1.3. Система оценки достижения планируемых результатов освоения основной образовательной программы

Система оценки призвана способствовать поддержанию единства всей системы образования, обеспечению преемственности в системе непрерывного образования. Ее основными функциями являются: ориентация образовательного процесса на достижение планируемых результатов освоения ООП СОО и обеспечение эффективной обратной связи, позволяющей осуществлять управление образовательным процессом. На основе системы оценки скорректировано «Положение о формах, периодичности и порядке текущего контроля успеваемости и промежуточной аттестации

Основными направлениями и целями оценочной деятельности в образовательной организации являются:

- оценка образовательных достижений обучающихся на различных этапах обучения как основа их промежуточной и итоговой аттестации, а также основа процедур внутреннего мониторинга образовательной организации, мониторинговых исследований муниципального, регионального и федерального уровней;
- оценка результатов деятельности педагогических работников как основа аттестационных процедур;
- оценка результатов деятельности образовательной организации как основа аккредитационных процедур.

Основным объектом системы оценки, ее содержательной и критериальной базой выступают требования ФГОС СОО, которые конкретизируются в планируемых результатах освоения обучающимися ООП СОО.

Система оценки включает процедуры внутренней и внешней оценки в соответствии с внутренней системой оценки качества образования (ВСОКО) и единым графиком оценочных мероприятий школы.

Внутренняя оценка включает: (Внутренняя система оценки должна соответствовать Положению о ВСОКО и Положению о текущем контроле и промежуточной аттестации обучающихся)

стартовую диагностику (стартовые (диагностические) работы);

текущую и тематическую оценку;

итоговую оценку;

промежуточную аттестацию;

психолого-педагогическое наблюдение;

портфолио;

внутренний мониторинг образовательных достижений обучающихся (комплексные (диагностические) работы).

Особой формой внутренней оценки является портфолио. Особенности формирования, процедуры оценивания и другие положения определены в отдельном локальном акте.

Внешняя оценка достижения планируемых результатов ООП СОО включает в себя:

Независимую оценку качества подготовки обучающихся, согласно Постановлению Правительства Российской Федерации от 30 апреля 2024 года № 556

«Об утверждении перечня мероприятий по оценке качества образования и правил проведения мероприятий по оценке качества образования» это:

Национальные сопоставительные исследования качества общего образования;

Всероссийские проверочные работы;

Международные сопоставительные исследования качества общего образования.

Итоговая аттестация (Государственная итоговая аттестация по образовательной программе основного общего образования, *статья 59 ФЗ «Об образовании в РФ» от 29.12.2012 №273-ФЗ*):

в форме единого государственного экзамена (ЕГЭ),

в форме государственного выпускного экзамена (ГВЭ) для обучающихся с ОВЗ, детей-инвалидов.

В соответствии с ФГОС СОО система оценки образовательной организации реализует системно-деятельностный, уровневый и комплексный подходы к оценке образовательных достижений.

Системно-деятельностный подход к оценке образовательных достижений обучающихся проявляется в оценке способности обучающихся к решению учебно-познавательных и учебно-практических задач, а также в оценке уровня функциональной грамотности обучающихся. Он обеспечивается содержанием и критериями оценки, в качестве которых выступают планируемые результаты обучения, выраженные в деятельностной форме.

Уровневый подход служит важнейшей основой для организации индивидуальной работы с обучающимися. Он реализуется как по отношению к содержанию оценки, так и к представлению и интерпретации результатов измерений.

Уровневый подход реализуется за счет фиксации различных уровней достижения обучающимися планируемых результатов. Достижение базового уровня свидетельствует о способности обучающихся решать типовые учебные задачи, целенаправленно отработываемые со всеми обучающимися в ходе учебного процесса, выступает достаточным для продолжения обучения и усвоения последующего учебного материала.

Комплексный подход к оценке образовательных достижений реализуется через:

- оценку предметных и метапредметных результатов;
- использования комплекса оценочных процедур для выявления динамики индивидуальных образовательных достижений обучающихся и для итоговой оценки;
- использования контекстной информации (об особенностях обучающихся, условиях и процессе обучения и другое) для интерпретации полученных результатов в целях управления качеством образования;
- использования разнообразных методов и форм оценки, взаимно дополняющих друг друга, в том числе оценок проектов, практических, исследовательских, творческих работ, наблюдения;
- использования форм работы, обеспечивающих возможность включения обучающихся в самостоятельную оценочную деятельность (самоанализ, самооценка, взаимооценка);
- использования мониторинга динамических показателей освоения умений и знаний, в том числе формируемых с использованием информационно-коммуникационных (цифровых) технологий.

Оценка личностных результатов обучающихся осуществляется через оценку достижения планируемых результатов освоения основной образовательной программы, которые устанавливаются требованиями ФГОС СОО.

Формирование личностных результатов обеспечивается в ходе реализации всех компонентов образовательной деятельности, включая внеурочную деятельность.

Достижение личностных результатов не выносится на итоговую оценку обучающихся, а является предметом оценки эффективности воспитательно-образовательной деятельности образовательной организации и образовательных систем разного уровня.

Во внутреннем мониторинге возможна оценка сформированности отдельных личностных результатов, проявляющихся в соблюдении норм и правил поведения, принятых в образовательной организации; участии в общественной жизни образовательной организации, ближайшего социального окружения, Российской Федерации, общественно-полезной деятельности; ответственности за результаты обучения; способности делать

осознанный выбор своей образовательной траектории, в том числе выбор профессии; ценностно-смысловых установках обучающихся, формируемых средствами учебных предметов. Оценка сформированности личностных результатов необязательна, при необходимости фиксируется в портфолио и характеристике обучающегося.

Результаты, полученные в ходе как внешних, так и внутренних мониторингов, допускается использовать только в виде агрегированных (усредненных, анонимных) данных.

Оценка метапредметных результатов представляет собой оценку достижения планируемых результатов освоения ООП СОО, которые отражают совокупность познавательных, коммуникативных и регулятивных универсальных учебных действий.

Формирование метапредметных результатов обеспечивается комплексом освоения программ учебных предметов и внеурочной деятельности.

Основным объектом оценки метапредметных результатов:

- освоение обучающимися межпредметных понятий и универсальных учебных действий (регулятивных, познавательных, коммуникативных);
- способность использования универсальных учебных действий в познавательной и социальной практике, готовность к самостоятельному планированию и осуществлению учебной деятельности, организации учебного сотрудничества с педагогическими работниками и сверстниками, к участию в построении индивидуальной образовательной траектории;
- овладение навыками учебно-исследовательской, проектной и социальной деятельности.

Оценка достижения метапредметных результатов осуществляется администрацией образовательной организации в ходе внутреннего мониторинга. Содержание и периодичность внутреннего мониторинга устанавливается решением педагогического совета образовательной организации. Инструментарий строится на межпредметной основе и может включать диагностические материалы по оценке читательской, естественно-научной, математической, цифровой, финансовой грамотности, сформированности регулятивных, коммуникативных и познавательных универсальных учебных действий.

Формы оценки: внимательно изучаем предложенные варианты, редактируем под свою ОО

- для проверки читательской грамотности - письменная работа на межпредметной основе;
- для проверки цифровой грамотности - практическая работа в сочетании с письменной (компьютеризованной) частью;
- для проверки сформированности регулятивных, коммуникативных и познавательных универсальных учебных действий - экспертная оценка процесса и результатов выполнения групповых и (или) индивидуальных учебных исследований и проектов.

Каждый из перечисленных видов диагностики проводится с периодичностью не менее чем один раз в два года.

Групповые и (или) индивидуальные учебные исследования и проекты (далее вместе - проект) выполняются обучающимся в рамках одного из учебных предметов или на межпредметной основе с целью демонстрации свои достижения в самостоятельном освоении содержания избранных областей знаний и (или) видов деятельности и способность проектировать и осуществлять целесообразную и результативную деятельность (учебно-познавательную, конструкторскую, социальную, художественно-творческую и другие).

Выбор темы проекта осуществляется обучающимися.

Результатом проекта является одна из следующих работ:

- письменная работа (эссе, реферат, аналитические материалы, обзорные материалы, отчеты о проведенных исследованиях, стендовый доклад и другие);
- художественная творческая работа (в области литературы, музыки, изобразительного искусства), представленная в виде прозаического или стихотворного произведения, инсценировки, художественной декламации, исполнения музыкального произведения, компьютерной анимации и других;
- материальный объект, макет, иное конструкторское изделие;
- отчетные материалы по социальному проекту.

Требования к организации проектной деятельности, к содержанию и направленности проекта определены локальным нормативным актом.

Проект оценивается по следующим критериям:

сформированность познавательных универсальных учебных действий: способность к самостоятельному приобретению знаний и решению проблем, проявляющаяся в умении поставить проблему и выбрать адекватные способы ее решения, включая поиск и обработку информации, формулировку выводов и (или) обоснование и реализацию принятого решения, обоснование и создание модели, прогноза, макета, объекта, творческого решения и других;

сформированность предметных знаний и способов действий: умение раскрыть содержание работы, грамотно и обоснованно в соответствии с рассматриваемой проблемой или темой использовать имеющиеся знания и способы действий;

сформированность регулятивных универсальных учебных действий: умение самостоятельно планировать и управлять своей познавательной деятельностью во времени; использовать ресурсные возможности для достижения целей; осуществлять выбор конструктивных стратегий в трудных ситуациях;

сформированность коммуникативных универсальных учебных действий: умение ясно изложить и оформить выполненную работу, представить ее результаты, аргументированно ответить на вопросы.

Процедуры оценки метапредметных результатов

Содержание и периодичность внутришкольного мониторинга по оценке достижения метапредметных результатов*:

Направление деятельности	Ответственные	10 класс	11 класс
		Форма мониторинга, месяц	
Внутришкольный мониторинг «Оценка метапредметных результатов»	Администрация	Апрель Оценка читательской грамотности. Письменная работа на межпредметной основе.	Декабрь Проверка цифровой грамотности. Практическая работа в сочетании с письменной (компьютеризированной) частью
Индивидуальные учебные исследования и проекты	Администрация		Апрель Защита индивидуального проекта

**По решению педагогического совета формы и сроки мониторинга по оценке достижения метапредметных результатов могут быть изменены, также возможно привлечение сторонних организаций для проведения независимой оценки.*

Административный контроль за достижением планируемых метапредметных результатов проводится один раз за учебный год во всех классах, задания для формирования

метапредметных результатов включены в содержание уроков, курсов, в том числе внеурочной деятельности. Учитель проводит оценку метапредметных результатов в форме текущего контроля, наблюдений по своему предмету. Классный руководитель на основе вышеперечисленных мониторингов и собственных наблюдений формирует характеристику обучающегося.

В качестве инструментария используются диагностические материалы по оценке читательской и цифровой грамотности, сформированности регулятивных, коммуникативных и познавательных учебных действий.

Возможно использовать диагностические материалы с сайтов*:

Электронный банк заданий для оценки функциональной грамотности <https://fg.reshe.edu.ru/>, ФИОКО - Открытые задания PISA [hпримеры-задач-pisa](#)

*Список банка заданий предусматривает расширение по решению педагогического совета.

На основании мониторингов, указанных в разделе «Процедуры оценки метапредметных результатов», и собственных наблюдений классным руководителем и/или ответственным лицом, проводящим мониторинг, заполняется лист сформированности метапредметных результатов: анализ овладения теми или иными универсальными учебными действиями.

2 балла – умение сформировано полностью,

1 балл – умение сформировано частично,

0 – умение не сформировано.

При преобладании оценок «2 балла» – 70-100% делается вывод: «Обучающийся успешно осваивает метапредметные результаты».

При преобладании оценок «1 балл» - 70-100%, при условии 30-0% «2балла» делается вывод: «Обучающийся осваивает метапредметные результаты».

При преобладании оценок «1 балл» - 70-100%, остальные «0 баллов» делается вывод: «Обучающемуся необходима помощь в освоении метапредметных результатов».

При преобладании оценок «0 баллов» - 70-100% делается вывод: «Обучающийся не осваивает метапредметные результаты, необходима коррекция деятельности».

При использовании измерительных материалов с имеющимися критериями оценивания оценка метапредметных результатов проводится на их основе.

Предметные результаты освоения ООП СОО с учетом специфики содержания предметных областей, включающих конкретные учебные предметы, ориентированы на применение знаний, умений и навыков обучающимися в учебных ситуациях и реальных жизненных условиях, а также на успешное обучение.

Оценка предметных результатов представляет собой оценку достижения обучающимися планируемых результатов по отдельным учебным предметам.

Основным предметом оценки является способность к решению учебно-познавательных и учебно-практических задач, основанных на изучаемом учебном материале, с использованием способов действий, релевантных содержанию учебных предметов, в том числе метапредметных (познавательных, регулятивных, коммуникативных) действий, а также компетентностей, релевантных соответствующим направлениям функциональной грамотности.

Оценка предметных результатов осуществляется педагогическим работником в ходе процедур текущего, тематического, промежуточного и итогового контроля.

Особенности оценки по отдельному учебному предмету фиксируются в приложении к ООП СОО.

Стартовая диагностика

Стартовая диагностика проводится администрацией образовательной организации с целью оценки готовности к обучению на уровне среднего общего образования.

Стартовая диагностика проводится в начале 10 класса и выступает как основа (точка отсчета) для оценки динамики образовательных достижений обучающихся.

Объектом оценки являются: структура мотивации, сформированность учебной деятельности, владение универсальными и специфическими для основных учебных предметов познавательными средствами, в том числе: средствами работы с информацией, знаково-символическими средствами, логическими операциями.

Стартовая диагностика проводится педагогическими работниками с целью оценки готовности к изучению отдельных предметов. Результаты стартовой диагностики являются основанием для корректировки учебных программ и индивидуализации учебного процесса.

Текущая оценка

Текущая оценка представляет собой процедуру оценки индивидуального продвижения обучающегося в освоении программы учебного предмета.

Текущая оценка может быть формирующей (поддерживающей и направляющей усилия обучающегося, включающей его в самостоятельную оценочную деятельность), и диагностической, способствующей выявлению и осознанию педагогическим работником и обучающимся существующих проблем в обучении.

Объектом текущей оценки являются тематические планируемые результаты, этапы освоения которых зафиксированы в тематическом планировании по учебному предмету.

В текущей оценке используются различные формы и методы проверки (устные и письменные опросы, практические работы, творческие работы, индивидуальные и групповые формы, само- и взаимооценка, рефлексия, листы продвижения и другие) с учетом особенностей учебного предмета.

Результаты текущей оценки являются основой для индивидуализации учебного процесса.

Тематическая оценка

Тематическая оценка представляет собой процедуру оценки уровня достижения тематических планируемых результатов по учебному предмету.

Внутренний мониторинг представляет собой следующие процедуры:
стартовая диагностика;

оценка уровня достижения предметных и метапредметных результатов;

оценка уровня функциональной грамотности;

оценка уровня профессионального мастерства педагогического работника, осуществляемого на основе выполнения обучающимися проверочных работ, анализа посещенных уроков, анализа качества учебных заданий, предлагаемых педагогическим работником обучающимся.

Содержание и периодичность внутреннего мониторинга устанавливается решением педагогического совета образовательной организации. Результаты внутреннего мониторинга являются основанием подготовки рекомендаций для текущей коррекции учебного процесса и его индивидуализации и (или) для повышения квалификации педагогического работника.

Процедуры оценки предметных результатов, в том числе комплексных (диагностических) работ

Оценка предметных результатов – часть системы внутришкольного контроля и внутренней системы оценки качества образования. Контроль за процедурами осуществляется администрацией образовательной организации с целью получения информации о качестве образовательного процесса, качестве подготовки и проведения уроков, также являются основанием для рекомендаций как для текущей коррекции учебного процесса и его индивидуализации, так и для повышения квалификации учителя.

Основным инструментом контроля за проведением процедуры оценки предметных результатов является единый график оценочных процедур, который объединяет все уровни оценочных процедур.

В единый график вносятся все контрольные, проверочные и диагностические работы, которые выполняются всеми обучающимися в классе одновременно и длительность которых составляет не менее тридцати минут.

Заполнение графика начинается с внесения процедур федерального уровня, далее следуют региональные мониторинги, оценочные процедуры, проводимые общеобразовательной организацией. При получении информации о проведении мониторинга федерального и/или регионального уровней после создания документа в график вносятся изменения.

При составлении единого графика оценочных процедур используются «Рекомендации для системы общего образования по основным подходам к формированию графика оценочных процедур в образовательных организациях» (Письмо минпросвещения РФ №СК-228/03, федеральной службы по надзору в сфере образования и науки №1-169/08-01 от 6.08.2021).

Перечень оценочных процедур

Данный перечень ежегодно конкретизируется согласно Единому графику оценочных процедур.

Направление деятельности	Ответственный за проведение	Включение в единый график оценочных процедур	10 класс	11 класс
			Примерные формы и сроки проведения	
Стартовая педагогическая диагностика (работы по основным предметам)	Адм.	+	Сентябрь Русский язык, математика, предметы по выбору сдачи ГИА	
Стартовая педагогическая диагностика (входная к.р.) по инициативе учителя	Учитель	-		Сентябрь
Текущий контроль	Учитель	-	Ежедневно по всем предметам	Ежедневно по всем предметам
Тематический контроль	Учитель	-	В соответствии с КТП и РП	В соответствии с КТП и РП
ВШК Оценка предметных результатов. Диагностические работы (Административная к.р.)	Адм.	+	Декабрь, март предметы по решению педсовета	Декабрь, март предметы по решению педсовета

Особенности оценки функциональной грамотности

Функциональная грамотность как интегральная характеристика образовательных достижений обучающихся в процессе освоения требований ФГОС общего образования проявляется в способности использовать (переносить) освоенные в учебном процессе знания, умения, отношения и ценности для решения внеучебных задач, приближенных к реалиям современной жизни.

Формирование и оценка функциональной грамотности (читательской, математической, естественно-научной, финансовой грамотности, а также глобальной компетентности и креативного мышления и других составляющих, отнесенных к функциональной грамотности) имеют сложный комплексный характер и осуществляются практически на всех учебных предметах, в урочной и внеурочной деятельности.

Оценка уровня сформированности функциональной грамотности является проявлением системно-деятельностного подхода к оценке образовательных достижений обучающихся. Он обеспечивается содержанием и критериями оценки личностных, метапредметных и предметных результатов.

В учебном процессе используются специальные (комплексные) задания, которые отличаются от традиционных учебных задач тем, что в заданиях описывается жизненная проблемная ситуация, как правило, близкая и понятная обучающемуся. Используются разные форматы представления информации: рисунки, таблицы, диаграммы, комиксы и др. Способ решения проблемы явно не задан, допускаются альтернативные подходы к выполнению задания. Значительная часть заданий требует осознанного выбора модели поведения. На отдельных предметах формируются специфические для данного предмета знания, а также компетенции, например, на уроках естественно-научного цикла формируются умения объяснять наблюдаемые явления, проводить исследования и интерпретировать полученные результаты.

На всех предметах обучающиеся работают с информацией, представленной в различном виде, и решают специфические для данной предметной области задачи. По результатам выполнения отдельных заданий нельзя делать вывод о сформированности функциональной грамотности.

На основе выполнения предметной диагностической или контрольной работы делается вывод о качестве и уровне достижения планируемых результатов ФГОС по данному предмету на основе единой шкалы оценки.

В построении данной шкалы свой вклад вносят задания на оценку сформированности знаний и понимания их применения в различных учебных и внеучебных ситуациях. Успешное выполнение заданий на применение освоенного учебного материала во внеучебном контексте позволяет определить высший уровень достижений по данному предмету.

Администрация образовательной организации принимает решение о включении в план внутришкольного оценивания комплексных работ по функциональной грамотности или диагностических работ по отдельным составляющим функциональной грамотности и последовательности их проведения.

Промежуточная аттестация

Освоение образовательной программы среднего общего образования сопровождается промежуточной аттестацией обучающихся. В соответствии с 58 статьей 273-ФЗ «Об образовании в Российской Федерации» формы промежуточной аттестации определены в учебном плане ОО, порядок проведения промежуточной аттестации регламентирован локальным нормативным актом «Положение о формах, периодичности и порядке текущего контроля успеваемости и промежуточной аттестации и об оценке образовательных достижений обучающихся».

Внешние процедуры системы оценки планируемых результатов

Внешние процедуры системы оценки планируемых результатов регламентируются федеральными и региональными нормативными документами, в том числе проведение государственной итоговой аттестации, независимой оценки качества образования, федеральных, региональных мониторингов.

Администрацией образовательной организацией регулярно проводится мониторинг изменений в документах, из числа административного состава назначен ответственный за проведение внешних процедур оценки планируемых результатов как на базе ОО, так и на базе других образовательных организаций.

Особенности выставления итоговой оценки за период получения среднего общего образования регламентируются нормативными документами федерального уровня, в частности Приказом Минпросвещения РФ от 5.10.2020.№546 «Об утверждении Порядка заполнения, учета и выдачи аттестатов об основном общем и среднем общем образовании и их дубликатов». Итоговая оценка фиксируется в документе об уровне образования государственного образца – аттестате о среднем общем образовании.

Содержание и периодичность внутреннего мониторинга устанавливается решением педагогического совета образовательной организации, регламентируется локальным актом образовательной организации, фиксируется в планах внутришкольного контроля и внутренней системы оценки качества образования. Результаты внутреннего мониторинга являются основанием подготовки рекомендаций для текущей коррекции учебного процесса и его индивидуализации и (или) для повышения квалификации педагогического работника.

2. СОДЕРЖАТЕЛЬНЫЙ РАЗДЕЛ

2.1. Программа развития универсальных учебных действий при получении среднего общего образования, включающую формирование компетенций обучающихся в области учебно-исследовательской и проектной деятельности

2.1.1. Целевой раздел

На уровне среднего общего образования продолжается развитие универсальных учебных действий (далее - УУД), систематизированный комплекс которых закреплен во ФГОС СОО. Формирование системы УУД осуществляется с учетом возрастных особенностей развития личностной и познавательной сфер обучающихся. УУД целенаправленно формируются в дошкольном, младшем школьном, подростковом возрастах и достигают высокого уровня развития к моменту перехода обучающихся на уровень среднего общего образования. Помимо возрастания сложности выполняемых действий повышается уровень их рефлексивности (осознанности). Именно переход на качественно новый уровень рефлексии выделяет старший школьный возраст как особенный этап в становлении УУД. УУД в процессе взросления из средства успешности решения предметных задач постепенно превращаются в объект рассмотрения, анализа. Развивается также способность осуществлять широкий перенос сформированных УУД на внеучебные ситуации. Выработанные на базе предметного обучения и отрефлексированные, УУД начинают использоваться как универсальные в различных жизненных контекстах.

На уровне среднего общего образования регулятивные действия должны прирасти за счет умения выбирать успешные стратегии в трудных ситуациях, в конечном счете, управлять своей деятельностью в открытом образовательном пространстве. Развитие регулятивных действий тесно переплетается с развитием коммуникативных УУД. Обучающиеся осознанно используют коллективно-распределенную деятельность для решения разноплановых учебных, познавательных, исследовательских, проектных,

профессиональных задач, для эффективного разрешения конфликтов. Старший школьный возраст является ключевым для развития познавательных УУД и формирования собственной образовательной стратегии. Появляется сознательное и развернутое формирование образовательного запроса. Это особенно важно с учетом повышения вариативности на уровне среднего общего образования, когда обучающийся оказывается в ситуации выбора уровня изучения предметов, профиля и подготовки к выбору будущей профессии.

Цель программы развития УУД - повышение эффективности освоения обучающимися основной образовательной программы, а также усвоение знаний и учебных действий; формирование у обучающихся системных представлений и опыта применения методов, технологий и форм организации проектной и учебно-исследовательской деятельности для достижения практикоориентированных результатов образования.

Задачи программа развития УУД:

развитие у обучающихся способности к самопознанию, саморазвитию и самоопределению; формирование личностных ценностно-смысловых ориентиров и установок, системы значимых социальных и межличностных отношений;

формирование умений самостоятельного планирования и осуществления учебной деятельности и организации учебного сотрудничества с педагогами и сверстниками;

повышение эффективности усвоения обучающимися знаний и учебных действий, формирование научного типа мышления, компетентностей в предметных областях, учебно-исследовательской, проектной, социальной деятельности;

создание условий для интеграции урочных и внеурочных форм учебноисследовательской и проектной деятельности обучающихся;

формирование навыков участия в различных формах организации учебноисследовательской и проектной деятельности (творческих конкурсах, научных обществах, научно-практических конференциях, олимпиадах и других), возможность получения практико-ориентированного результата;

формирование и развитие компетенций обучающихся в области использования ИКТ, включая владение ИКТ, поиском, анализом и передачей информации, презентацией выполненных работ;

основами информационной безопасности, умением безопасного использования ИКТ;

формирование знаний и навыков в области финансовой грамотности и устойчивого развития общества.

возможность практического использования приобретенных обучающимися коммуникативных навыков, навыков целеполагания, планирования и самоконтроля;

подготовку к осознанному выбору дальнейшего образования и профессиональной деятельности.

2.1.2. Содержательный раздел.

Программа формирования УУД у обучающихся содержит:

описание взаимосвязи УУД с содержанием учебных предметов;

описание особенностей реализации основных направлений и форм;

учебно-исследовательской и проектной деятельности.

Описание взаимосвязи УУД с содержанием учебных предметов. Содержание среднего общего образования определяется программой среднего общего образования. Предметное учебное содержание фиксируется в рабочих программах.

Разработанные по всем учебным предметам рабочие программы (далее - РП) отражают определенные во ФГОС СОО УУД в трех своих компонентах:

как часть метапредметных результатов обучения в разделе «Планируемые результаты освоения учебного предмета на уровне среднего общего образования»;

в соотношении с предметными результатами по основным разделам и темам учебного содержания;

в разделе «Основные виды деятельности» тематического планирования.

Описание реализации требований формирования УУД в предметных результатах и тематическом планировании по отдельным предметным областям.

Русский язык и литература, родной язык и литература

Формирование универсальных учебных познавательных действий включает **базовые логические действия:**

устанавливать существенный признак или основание для сравнения, классификации и обобщения языковых единиц, языковых фактов и процессов, текстов различных функциональных разновидностей языка, функционально-смысловых типов, жанров; устанавливать основания для сравнения литературных героев, художественных произведений и их фрагментов, классификации и обобщения литературных фактов; сопоставлять текст с другими произведениями русской и зарубежной литературы, интерпретациями в различных видах искусств;

выявлять закономерности и противоречия в языковых фактах, данных в наблюдении (например, традиционный принцип русской орфографии и правописание чередующихся гласных и другие); при изучении литературных произведений, направлений, фактов историко-литературного процесса; анализировать изменения (например, в лексическом составе русского языка) и находить закономерности; формулировать и использовать определения понятий; толковать лексическое значение слова путем установления родовых и видовых смысловых компонентов, отражающих основные родо-видовые признаки реалии;

выражать отношения, зависимости, правила, закономерности с помощью схем (например, схем сложного предложения с разными видами связи); графических моделей (например, при объяснении правописания гласных в корне слова, правописании "н" и "nn" в словах различных частей речи) и другие;

разрабатывать план решения языковой и речевой задачи с учетом анализа имеющихся данных, представленных в виде текста, таблицы, графики и другие;

оценивать соответствие результатов деятельности ее целям; различать верные и неверные суждения, устанавливать противоречия в суждениях и корректировать текст;

развивать критическое мышление при решении жизненных проблем с учетом собственного речевого и читательского опыта.

самостоятельно формулировать и актуализировать проблему, заложенную в художественном произведении, рассматривать ее всесторонне;

устанавливать основания для сравнения литературных героев, художественных произведений и их фрагментов, классификации и обобщения литературных фактов; сопоставлять текст с другими произведениями русской и зарубежной литературы, интерпретациями в различных видах искусств;

выявлять закономерности и противоречия в рассматриваемых явлениях, в том числе при изучении литературных произведений, направлений, фактов историко-литературного процесса.

Формирование универсальных учебных познавательных действий включает **базовые исследовательские действия:**

формулировать вопросы исследовательского характера (например, о лексической сочетаемости слов, об особенностях употребления стилистически окрашенной лексики и другие);

выдвигать гипотезы (например, о целях использования изобразительно-выразительных средств языка, о причинах изменений в лексическом составе русского языка, стилистических изменений и другие), обосновывать, аргументировать суждения;

анализировать результаты, полученные в ходе решения языковой и речевой задачи, критически оценивать их достоверность;

уметь интегрировать знания из разных предметных областей (например, при подборе примеров о роли русского языка как государственного языка Российской Федерации, средства межнационального общения, национального языка русского народа, одного из мировых языков и другие);

уметь переносить знания в практическую область, освоенные средства и способы действия в собственную речевую практику (например, применять знания о нормах произношения и правописания, лексических, морфологических и других нормах); уметь переносить знания, в том числе полученные в результате чтения и изучения литературных произведений, в познавательную и практическую области жизнедеятельности;

владеть навыками учебно-исследовательской и проектной деятельности на основе литературного материала, проявлять устойчивый интерес к чтению как средству познания отечественной и других культур;

владеть научным типом мышления, научной терминологией, ключевыми понятиями и методами современного литературоведения; определять и учитывать историко-культурный контекст и контекст творчества писателя в процессе анализа художественных произведений.

Формирование универсальных учебных познавательных действий включает работу с информацией:

самостоятельно осуществлять поиск, анализ, систематизацию и интерпретацию информации из энциклопедий, словарей, справочников; средств массовой информации, государственных электронных ресурсов учебного назначения; оценивать достоверность информации, ее соответствие правовым и морально-этическим нормам;

создавать тексты в различных форматах с учетом назначения информации и ее целевой аудитории, выбирать оптимальную форму ее представления и визуализации (презентация, таблица, схема и другие);

владеть навыками защиты личной информации, соблюдать требования информационной безопасности.

Формирование универсальных учебных коммуникативных действий включает умения: владеть различными видами монолога и диалога, формулировать в устной и письменной форме суждения на социально-культурные, нравственно-этические, бытовые, учебные темы в соответствии с темой, целью, сферой и ситуацией общения; правильно, логично, аргументированно излагать свою точку зрения по поставленной проблеме;

пользоваться невербальными средствами общения, понимать значение социальных знаков; аргументированно вести диалог, уметь смягчать конфликтные ситуации; корректно выражать свое отношение к суждениям собеседников, проявлять уважительное отношение к оппоненту и в корректной форме формулировать свои возражения, задавать вопросы по существу обсуждаемой темы;

логично и корректно с точки зрения культуры речи излагать свою точку зрения; самостоятельно выбирать формат публичного выступления и составлять устные и письменные тексты с учетом цели и особенностей аудитории;

осуществлять совместную деятельность, включая взаимодействие с людьми иной культуры, национальной и религиозной принадлежности на основе гуманистических ценностей, взаимопонимания между людьми разных культур;

принимать цели совместной деятельности, организовывать, координировать действия по их достижению;

оценивать качество своего вклада и вклада каждого участника команды в общий результат; уметь обобщать мнения нескольких людей и выражать это обобщение в устной и письменной форме;

предлагать новые проекты, оценивать идеи с позиции новизны, оригинальности, практической значимости; проявлять творческие способности и воображение, быть инициативным;

участвовать в дискуссии на литературные темы, в коллективном диалоге, разрабатывать индивидуальный и (или) коллективный учебный проект.

Формирование **универсальных учебных регулятивных действий** включает умения: самостоятельно составлять план действий при анализе и создании текста, вносить необходимые коррективы; оценивать приобретенный опыт, в том числе речевой; анализировать и оценивать собственную работу: меру самостоятельности, затруднения, дефициты, ошибки и другие; осуществлять речевую рефлексию (выявлять коммуникативные неудачи и их причины, уметь предупреждать их), давать оценку приобретенному речевому опыту и корректировать собственную речь с учетом целей и условий общения; давать оценку новым ситуациям, в том числе изображенным в художественной литературе; оценивать приобретенный опыт с учетом литературных знаний; осознавать ценностное отношение к литературе как неотъемлемой части культуры; выявлять взаимосвязи между языковым, литературным, интеллектуальным, духовно-нравственным развитием личности; принимать мотивы и аргументы других при анализе результатов деятельности, в том числе в процессе чтения художественной литературы и обсуждения литературных героев и проблем, поставленных в художественных произведениях.

Иностранный язык

Формирование **универсальных учебных познавательных действий** включает **базовые логические и исследовательские действия**:

- анализировать, устанавливать аналогии между способами выражения мысли средствами иностранного и родного языков;
- распознавать свойства и признаки языковых единиц и языковых явлений иностранного языка; сравнивать, классифицировать и обобщать их;
- выявлять признаки и свойства языковых единиц и языковых явлений иностранного языка (например, грамматических конструкции и их функций);
- сравнивать разные типы и жанры устных и письменных высказываний на иностранном языке;
- различать в иноязычном устном и письменном тексте - факт и мнение;
- анализировать структурно и содержательно разные типы и жанры устных и письменных высказываний на иностранном языке с целью дальнейшего использования результатов анализа в собственных высказываниях;
- проводить по предложенному плану небольшое исследование по установлению особенностей единиц изучаемого языка, языковых явлений (лексических, грамматических), социокультурных явлений;
- формулировать в устной или письменной форме гипотезу предстоящего исследования (исследовательского проекта) языковых явлений; осуществлять проверку гипотезы;
- самостоятельно формулировать обобщения и выводы по результатам проведенного наблюдения за языковыми явлениями;
- представлять результаты исследования в устной и письменной форме, в виде электронной презентации, схемы, таблицы, диаграммы и других на уроке или во внеурочной деятельности;
- проводить небольшое исследование межкультурного характера по установлению соответствий и различий в культурных особенностях родной страны и страны изучаемого языка.

Формирование **универсальных учебных познавательных действий** включает **работу с информацией**:

использовать в соответствии с коммуникативной задачей различные стратегии чтения и аудирования для получения информации (с пониманием основного содержания, с пониманием запрашиваемой информации, с полным пониманием);

полно и точно понимать прочитанный текст на основе его информационной переработки (смыслового и структурного анализа отдельных частей текста, выборочного перевода);

фиксировать информацию доступными средствами (в виде ключевых слов, плана, тезисов);

оценивать достоверность информации, полученной из иноязычных источников, критически оценивать и интерпретировать информацию с разных позиций, распознавать и фиксировать противоречия в информационных источниках;

соблюдать информационную безопасность при работе в сети Интернет.

Формирование **универсальных учебных коммуникативных действий** включает умения:

- воспринимать и создавать собственные диалогические и монологические высказывания на иностранном языке, участвовать в обсуждениях, выступлениях в соответствии с условиями и целями общения;

- развернуто, логично и точно излагать свою точку зрения с использованием адекватных языковых средств изучаемого иностранного языка;

- выбирать и использовать выразительные средства языка и знаковых систем (текст, таблица, схема и другие) в соответствии с коммуникативной задачей;

- осуществлять смысловое чтение текста с учетом коммуникативной задачи и вида текста, используя разные стратегии чтения (с пониманием основного содержания, с полным пониманием, с нахождением интересующей информации);

- выстраивать и представлять в письменной форме логику решения коммуникативной задачи (например, в виде плана высказывания, состоящего из вопросов или утверждений);

- публично представлять на иностранном языке результаты выполненной проектной работы, самостоятельно выбирая формат выступления с учетом особенностей аудитории;

- осуществлять деловую коммуникацию на иностранном языке в рамках выбранного профиля с целью решения поставленной коммуникативной задачи.

Формирование **универсальных учебных регулятивных действий** включает умения:

планировать организацию совместной работы, распределять задачи, определять свою роль и координировать свои действия с другими членами команды;

выполнять работу в условиях реального, виртуального и комбинированного взаимодействия;

оказывать влияние на речевое поведение партнера (например, поощряя его продолжать поиск совместного решения поставленной задачи);

корректировать совместную деятельность с учетом возникших трудностей, новых данных или информации;

осуществлять взаимодействие в ситуациях общения, соблюдая этикетные нормы межкультурного общения.

Математика и информатика.

Формирование **универсальных учебных познавательных действий** включает **базовые логические действия**:

выявлять качества, характеристики математических понятий и отношений между понятиями; формулировать определения понятий;

устанавливать существенный признак классификации, основания для обобщения и сравнения, критерии проводимого анализа;

выявлять математические закономерности, проводить аналогии, вскрывать взаимосвязи и противоречия в фактах, данных, наблюдениях и утверждениях; предлагать критерии для выявления закономерностей и противоречий;

воспринимать, формулировать и преобразовывать суждения: утвердительные и отрицательные, единичные, частные и общие; условные; делать выводы с использованием законов логики, дедуктивных и индуктивных умозаключений, умозаключений по аналогии; проводить самостоятельно доказательства математических утверждений (прямые и от противного), выстраивать аргументацию, приводить примеры и контрпримеры; обосновывать собственные суждения и выводы; выбирать способ решения учебной задачи (сравнивать несколько вариантов решения, выбирать наиболее подходящий с учетом самостоятельно выделенных критериев).

Формирование универсальных учебных познавательных действий включает базовые исследовательские действия:

использовать вопросы как исследовательский инструмент познания; формулировать вопросы, фиксирующие противоречие, проблему, устанавливать искомое и данное, формировать гипотезу, аргументировать свою позицию, мнение; проводить самостоятельно спланированный эксперимент, исследование по установлению особенностей математического объекта, понятия, процедуры, по выявлению зависимостей между объектами, понятиями, процедурами, использовать различные методы; самостоятельно формулировать обобщения и выводы по результатам проведенного наблюдения, исследования, оценивать достоверность полученных результатов, выводов и обобщений, прогнозировать возможное их развитие в новых условиях.

Формирование универсальных учебных познавательных действий включает работу с информацией:

выбирать информацию из источников различных типов, анализировать и интерпретировать информацию различных видов и форм представления; систематизировать и структурировать информацию, представлять ее в различных формах; оценивать надежность информации по самостоятельно сформулированным критериям, воспринимать ее критически; выявлять дефициты информации, данных, необходимых для ответа на вопрос и для решения задачи; анализировать информацию, структурировать ее с помощью таблиц и схем, обобщать, моделировать математически: делать чертежи и краткие записи по условию задачи, отображать графически, записывать с помощью формул; формулировать прямые и обратные утверждения, отрицание, выводить следствия; распознавать неверные утверждения и находить в них ошибки; проводить математические эксперименты, решать задачи исследовательского характера, выдвигать предположения, доказывать или опровергать их, применяя индукцию, дедукцию, аналогию, математические методы; создавать структурированные текстовые материалы с использованием возможностей современных программных средств и облачных технологий, использовать табличные базы данных; использовать компьютерно-математические модели для анализа объектов и процессов, оценивать адекватность модели моделируемому объекту или процессу; представлять результаты моделирования в наглядном виде.

Формирование универсальных учебных коммуникативных действий включает умения:

воспринимать и формулировать суждения, ясно, точно, грамотно выражать свою точку зрения в устных и письменных текстах; в ходе обсуждения задавать вопросы по существу обсуждаемой темы, проблемы, решаемой задачи, высказывать идеи, нацеленные на поиск решения; сопоставлять свои суждения с суждениями других участников диалога; в корректной форме формулировать разногласия и возражения;

представлять логику решения задачи, доказательства утверждения, результаты и ход эксперимента, исследования, проекта в устной и письменной форме, подкрепляя пояснениями, обоснованиями в вербальном и графическом виде; самостоятельно выбирать формат выступления с учетом задач презентации и особенностей аудитории; участвовать в групповых формах работы (обсуждения, обмен мнений, "мозговые штурмы" и другие), используя преимущества командной и индивидуальной работы при решении учебных задач; планировать организацию совместной работы, распределять виды работ, договариваться, обсуждать процесс и результат работы; обобщать мнения нескольких людей;

выполнять свою часть работы и координировать свои действия с другими членами команды; оценивать качество своего вклада в общий продукт по критериям, сформулированным участниками взаимодействия.

Формирование универсальных учебных регулятивных действий включает умения:

составлять план, алгоритм решения задачи, выбирать способ решения с учетом имеющихся ресурсов и собственных возможностей и корректировать с учетом новой информации;

владеть навыками познавательной рефлексии как осознания совершаемых действий и мыслительных процессов, их результатов; владеть способами самопроверки, самоконтроля процесса и результата решения математической задачи;

предвидеть трудности, которые могут возникнуть при решении задачи, вносить коррективы в деятельность на основе новых обстоятельств, данных, найденных ошибок;

оценивать соответствие результата цели и условиям, меру собственной самостоятельности, затруднения, дефициты, ошибки, приобретенный опыт; объяснять причины достижения или недостижения результатов деятельности.

Естественно-научные предметы.

Формирование универсальных учебных познавательных действий включает базовые логические действия:

выявлять закономерности и противоречия в рассматриваемых физических, химических, биологических явлениях, например, анализировать физические процессы и явления с использованием физических законов и теорий, например, закона сохранения механической энергии, закона сохранения импульса, газовых законов, закона Кулона, молекулярно-кинетической теории строения вещества, выявлять закономерности в проявлении общих свойств у веществ, относящихся к одному классу химических соединений;

определять условия применимости моделей физических тел и процессов (явлений), например, инерциальная система отсчета, абсолютно упругая деформация, моделей газа, жидкости и твердого (кристаллического) тела, идеального газа;

выбирать основания и критерии для классификации веществ и химических реакций;

применять используемые в химии символические (знаковые) модели, уметь преобразовывать модельные представления при решении учебных познавательных и практических задач, применять модельные представления для выявления характерных признаков изучаемых веществ и химических реакций;

выбирать наиболее эффективный способ решения расчетных задач с учетом получения новых знаний о веществах и химических реакциях;

вносить коррективы в деятельность, оценивать соответствие результатов целям, оценивать риски последствий деятельности, например, анализировать и оценивать последствия использования тепловых двигателей и теплового загрязнения окружающей среды с позиций экологической безопасности; влияния радиоактивности на живые организмы безопасности; представлений о рациональном природопользовании (в процессе подготовки сообщений, выполнения групповых проектов);

развивать креативное мышление при решении жизненных проблем, например, объяснять основные принципы действия технических устройств и технологий, таких как: ультразвуковая диагностика в технике и медицине, радар, радиоприемник, телевизор, телефон, СВЧ-печь; и условий их безопасного применения в практической жизни.

Формирование универсальных учебных познавательных действий включает базовые исследовательские действия:

проводить эксперименты и исследования, например, действия постоянного магнита на рамку с током; явления электромагнитной индукции, зависимости периода малых колебаний математического маятника от параметров колебательной системы;

проводить исследования зависимостей между физическими величинами, например: зависимости периода обращения конического маятника от его параметров; зависимости силы упругости от деформации для пружины и резинового образца; исследование остывания вещества; исследование зависимости полезной мощности источника тока от силы тока;

проводить опыты по проверке предложенных гипотез, например, гипотезы о прямой пропорциональной зависимости между дальностью полета и начальной скоростью тела; о независимости времени движения бруска по наклонной плоскости на заданное расстояние от его массы; проверка законов для изопроцессов в газе (на углубленном уровне);

формировать научный тип мышления, владеть научной терминологией, ключевыми понятиями и методами, например, описывать изученные физические явления и процессы с использованием физических величин, например: скорость электромагнитных волн, длина волны и частота света, энергия и импульс фотона;

уметь переносить знания в познавательную и практическую области деятельности, например, распознавать физические явления в опытах и окружающей жизни, например: отражение, преломление, интерференция, дифракция и поляризация света, дисперсия света (на базовом уровне);

уметь интегрировать знания из разных предметных областей, например, решать качественные задачи, в том числе интегрированного и межпредметного характера; решать расчетные задачи с неявно заданной физической моделью, требующие применения знаний из разных разделов школьного курса физики, а также интеграции знаний из других предметов естественно-научного цикла;

выдвигать новые идеи, предлагать оригинальные подходы и решения, например, решать качественные задачи с опорой на изученные физические законы, закономерности и физические явления (на базовом уровне);

проводить исследования условий равновесия твердого тела, имеющего ось вращения; конструирование кронштейнов и расчет сил упругости; изучение устойчивости твердого тела, имеющего площадь опоры.

Формирование универсальных учебных познавательных действий включает работу с информацией:

создавать тексты в различных форматах с учетом назначения информации и целевой аудитории, выбирая оптимальную форму представления и визуализации, подготавливать сообщения о методах получения естественнонаучных знаний, открытиях в современной науке;

использовать средства информационных и коммуникационных технологий в решении когнитивных, коммуникативных и организационных задач, использовать информационные технологии для поиска, структурирования, интерпретации и представления информации при подготовке сообщений о применении законов физики, химии в технике и технологиях;

использовать IT-технологии при работе с дополнительными источниками информации в области естественнонаучного знания, проводить их критический анализ и оценку достоверности.

Формирование универсальных учебных коммуникативных действий включает умения:

аргументированно вести диалог, развернуто и логично излагать свою точку зрения;

при обсуждении физических, химических, биологических проблем, способов решения задач, результатов учебных исследований и проектов в области естествознания; в ходе дискуссий о современной естественно-научной картине мира;

работать в группе при выполнении проектных работ; при планировании, проведении и интерпретации результатов опытов и анализе дополнительных источников информации по изучаемой теме; при анализе дополнительных источников информации; при обсуждении вопросов межпредметного характера (например, по темам "Движение в природе", "Теплообмен в живой природе", "Электромагнитные явления в природе", "Световые явления в природе").

Формирование универсальных учебных регулятивных действий включает умения:

самостоятельно осуществлять познавательную деятельность в области физики, химии, биологии, выявлять проблемы, ставить и формулировать задачи;

самостоятельно составлять план решения расчетных и качественных задач по физике и химии, план выполнения практической или исследовательской работы с учетом имеющихся ресурсов и собственных возможностей;

делать осознанный выбор, аргументировать его, брать на себя ответственность за решение в групповой работе над учебным проектом или исследованием в области физики, химии, биологии; давать оценку новым ситуациям, возникающим в ходе выполнения опытов, проектов или исследований, вносить коррективы в деятельность, оценивать соответствие результатов целям;

использовать приемы рефлексии для оценки ситуации, выбора верного решения при решении качественных и расчетных задач;

принимать мотивы и аргументы других участников при анализе и обсуждении результатов учебных исследований или решения физических задач.

Общественно-научные предметы.

Формирование универсальных учебных познавательных действий включает базовые логические действия:

характеризовать, опираясь на социально-гуманитарные знания, российские духовно-нравственные ценности, раскрывать их взаимосвязь, историческую обусловленность, актуальность в современных условиях;

самостоятельно формулировать социальные проблемы, рассматривать их всесторонне на основе знаний об обществе как целостной развивающейся системе в единстве и взаимодействии основных сфер и социальных институтов;

устанавливать существенные признаки или основания для классификации и типологизации социальных явлений прошлого и современности; группировать, систематизировать исторические факты по самостоятельно определяемому признаку, например, по хронологии, принадлежности к историческим процессам, типологическим основаниям, проводить классификацию стран по особенностям географического положения, формам правления и типам государственного устройства;

выявлять причинно-следственные, функциональные, иерархические и другие связи подсистем и элементов общества, например, мышления и деятельности, экономической деятельности и проблем устойчивого развития, макроэкономических показателей и качества жизни, изменениями содержания парниковых газов в атмосфере и наблюдаемыми климатическими изменениями;

оценивать с опорой на полученные социально-гуманитарные знания, социальные явления и события, их роль и последствия, например, значение географических факторов, определяющих остроту глобальных проблем, прогнозы развития человечества, значение импортозамещения для экономики нашей страны;

вносить коррективы в деятельность, оценивать соответствие результатов целям, оценивать риски последствий деятельности, например, связанные с попытками фальсификации исторических фактов, отражающих важнейшие события истории России.

Формирование универсальных учебных познавательных действий включает базовые исследовательские действия:

владеть навыками учебно-исследовательской и проектной деятельности для формулирования и обоснования собственной точки зрения (версии, оценки) с опорой на фактический материал, в том числе используя источники социальной информации разных типов; представлять ее результаты в виде завершенных проектов, презентаций, творческих работ социальной и междисциплинарной направленности;

анализировать полученные в ходе решения задачи результаты для описания (реконструкции) в устной и письменной форме исторических событий, явлений, процессов истории родного края, истории России и всемирной истории;

формулировать аргументы для подтверждения/опровержения собственной или предложенной точки зрения по дискуссионной проблеме из истории России и всемирной истории и сравнивать предложенную аргументацию, выбирать наиболее аргументированную позицию;

актуализировать познавательную задачу, выдвигать гипотезу ее решения, находить аргументы для доказательства своих утверждений, задавать параметры и критерии решения; самостоятельно составлять алгоритм решения географических задач и выбирать способ их решения с учетом имеющихся ресурсов и собственных возможностей, аргументировать предлагаемые варианты решений при выполнении практических работ;

проявлять способность и готовность к самостоятельному поиску методов решения практических задач, применению различных методов изучения социальных явлений и процессов в социальных науках, включая универсальные методы науки, а также специальные методы социального познания, в том числе социологические опросы, биографический метод, социальное прогнозирование, метод моделирования и сравнительно-исторический метод; владеть элементами научной методологии социального познания.

Формирование универсальных учебных познавательных действий включает работу с информацией:

владеть навыками получения социальной информации из источников разных типов и различать в ней события, явления, процессы; факты и мнения, описания и объяснения, гипотезы и теории, обобщать историческую информацию по истории России и зарубежных стран;

извлекать социальную информацию из неадаптированных источников, вести целенаправленный поиск необходимых сведений для восполнения недостающих звеньев, делать обоснованные выводы, различать отдельные компоненты в информационном сообщении, осуществлять анализ, систематизацию и интерпретацию информации различных видов и форм представления;

использовать средства информационных и коммуникационных технологий для анализа социальной информации о социальном и политическом развитии российского общества, направлениях государственной политики в Российской Федерации, правовом регулировании общественных процессов в Российской Федерации, полученной из источников разного типа в решении когнитивных, коммуникативных и организационных задач с соблюдением требований эргономики, техники безопасности, гигиены, ресурсосбережения, правовых и этических норм, норм информационной безопасности;

оценивать достоверность, легитимность информации на основе различения видов письменных исторических источников по истории России и всемирной истории, выявления позиции автора документа и участников событий, основной мысли, основной и дополнительной информации, достоверности содержания.

Формирование универсальных учебных коммуникативных действий включает умения:

владеть различными способами общения и взаимодействия с учетом понимания особенностей политического, социально-экономического и историко-культурного развития

России как многонационального государства, знакомство с культурой, традициями и обычаями народов России;
выбирать тематику и методы совместных действий с учетом возможностей каждого члена коллектива при участии в диалогическом и полилогическом общении по вопросам развития общества в прошлом и сегодня;
ориентироваться в направлениях профессиональной деятельности, связанных с социально-гуманитарной подготовкой.

Формирование универсальных учебных регулятивных действий включает умения:
самостоятельно осуществлять познавательную деятельность, выявлять проблемы, ставить и формулировать собственные задачи с использованием исторических примеров эффективного взаимодействия народов нашей страны для защиты Родины от внешних врагов, достижения общих целей в деле политического, социально-экономического и культурного развития России;
принимать мотивы и аргументы других людей при анализе результатов деятельности, используя социально-гуманитарные знания для взаимодействия с представителями других национальностей и культур в целях успешного выполнения типичных социальных ролей, ориентации в актуальных общественных событиях, определения личной гражданской позиции.

Основы безопасности жизнедеятельности

Формирование универсальных учебных познавательных действий включает базовые логические действия:

самостоятельно определять актуальные проблемные вопросы безопасности личности, общества и государства, обосновывать их приоритет и всесторонне анализировать, разрабатывать алгоритмы их возможного решения в различных ситуациях;
устанавливать существенный признак или основания для обобщения, сравнения и классификации событий и явлений в области безопасности жизнедеятельности, выявлять их закономерности и противоречия;
определять цели действий применительно к заданной (смоделированной) ситуации, выбирать способы их достижения с учётом самостоятельно выделенных критериев в парадигме безопасной жизнедеятельности, оценивать риски возможных последствий для реализации риск-ориентированного поведения;
моделировать объекты (события, явления) в области безопасности личности, общества и государства, анализировать их различные состояния для решения познавательных задач, переносить приобретённые знания в повседневную жизнь;
планировать и осуществлять учебные действия в условиях дефицита информации, необходимой для решения стоящей задачи;
развивать творческое мышление при решении ситуационных задач.

Формирование универсальных учебных познавательных действий включает базовые исследовательские действия:

владеть научной терминологией, ключевыми понятиями и методами в области безопасности жизнедеятельности;
владеть видами деятельности по приобретению нового знания, его преобразованию и применению для решения различных учебных задач, в том числе при разработке и защите проектных работ;
анализировать содержание учебных вопросов и заданий и выдвигать новые идеи, самостоятельно выбирать оптимальный способ решения задач с учётом установленных (обоснованных) критериев;
раскрывать проблемные вопросы, отражающие несоответствие между реальным (заданным) и наиболее благоприятным состоянием объекта (явления) в повседневной жизни;
критически оценивать полученные в ходе решения учебных задач результаты, обосновывать предложения по их корректировке в новых условиях;

характеризовать приобретённые знания и навыки, оценивать возможность их реализации в реальных ситуациях;

использовать знания других предметных областей для решения учебных задач в области безопасности жизнедеятельности; переносить приобретённые знания и навыки в повседневную жизнь.

Формирование универсальных учебных познавательных действий включает работу с информацией:

владеть навыками самостоятельного поиска, сбора, обобщения и анализа различных видов информации из источников разных типов при обеспечении условий информационной безопасности личности;

создавать информационные блоки в различных форматах с учётом характера решаемой учебной задачи; самостоятельно выбирать оптимальную форму их представления;

оценивать достоверность, легитимность информации, её соответствие правовым и морально-этическим нормам;

владеть навыками по предотвращению рисков, профилактике угроз и защите от опасностей цифровой среды;

использовать средства информационных и коммуникационных технологий в учебном процессе с соблюдением требований эргономики, техники безопасности и гигиены.

Формирование универсальных учебных коммуникативных действий включает умения:

осуществлять в ходе образовательной деятельности безопасную коммуникацию, переносить принципы её организации в повседневную жизнь;

распознавать вербальные и невербальные средства общения; понимать значение социальных знаков; определять признаки деструктивного общения;

владеть приёмами безопасного межличностного и группового общения; безопасно действовать по избеганию конфликтных ситуаций;

аргументированно, логично и ясно излагать свою точку зрения с использованием языковых средств.

Формирование универсальных учебных регулятивных действий включает умения:

ставить и формулировать собственные задачи в образовательной деятельности и жизненных ситуациях;

самостоятельно выявлять проблемные вопросы, выбирать оптимальный способ и составлять план их решения в конкретных условиях;

делать осознанный выбор в новой ситуации, аргументировать его; брать ответственность за своё решение;

оценивать приобретённый опыт;

расширять познания в области безопасности жизнедеятельности на основе личных предпочтений и за счёт привлечения научно-практических знаний других предметных областей; повышать образовательный и культурный уровень.

оценивать образовательные ситуации; предвидеть трудности, которые могут возникнуть при их разрешении; вносить коррективы в свою деятельность; контролировать соответствие результатов целям;

использовать приёмы рефлексии для анализа и оценки образовательной ситуации, выбора оптимального решения;

принимать себя, понимая свои недостатки и достоинства, невозможности контроля всего вокруг;

принимать мотивы и аргументы других при анализе и оценке образовательной ситуации; признавать право на ошибку свою и чужую.

понимать и использовать преимущества командной и индивидуальной работы в конкретной учебной ситуации;

ставить цели и организовывать совместную деятельность с учётом общих интересов, мнений и возможностей каждого участника команды (составлять план, распределять роли, принимать правила учебного взаимодействия, обсуждать процесс и результат совместной работы, договариваться о результатах);
оценивать свой вклад и вклад каждого участника команды в общий результат по совместно разработанным критериям;
осуществлять позитивное стратегическое поведение в различных ситуациях; предлагать новые идеи, оценивать их с позиции новизны и практической значимости; проявлять творчество и разумную инициативу.

Физическая культура

Формирование универсальных учебных познавательных действий включает базовые логические действия:

самостоятельно формулировать и актуализировать проблему, рассматривать её всесторонне;
устанавливать существенный признак или основания для сравнения, классификации и обобщения;
определять цели деятельности, задавать параметры и критерии их достижения;
выявлять закономерности и противоречия в рассматриваемых явлениях;
разрабатывать план решения проблемы с учётом анализа имеющихся материальных и нематериальных ресурсов;
вносить коррективы в деятельность, оценивать соответствие результатов целям, оценивать риски последствий деятельности;
координировать и выполнять работу в условиях реального, виртуального и комбинированного взаимодействия;
развивать креативное мышление при решении жизненных проблем.

Формирование универсальных учебных познавательных действий включает базовые исследовательские действия:

владеть навыками учебно-исследовательской и проектной деятельности, навыками разрешения проблем; способностью и готовностью к самостоятельному поиску методов решения практических задач, применению различных методов познания;
овладение видами деятельности по получению нового знания, его интерпретации, преобразованию и применению в различных учебных ситуациях (в том числе при создании учебных и социальных проектов);
формирование научного типа мышления, владение научной терминологией, ключевыми понятиями и методами;
ставить и формулировать собственные задачи в образовательной деятельности и жизненных ситуациях;
выявлять причинно-следственные связи и актуализировать задачу, выдвигать гипотезу её решения, находить аргументы для доказательства своих утверждений, задавать параметры и критерии решения;
анализировать полученные в ходе решения задачи результаты, критически оценивать их достоверность, прогнозировать изменение в новых условиях;
давать оценку новым ситуациям, оценивать приобретённый опыт;
осуществлять целенаправленный поиск переноса средств и способов действия в профессиональную среду;
уметь переносить знания в познавательную и практическую области жизнедеятельности;
уметь интегрировать знания из разных предметных областей;
выдвигать новые идеи, предлагать оригинальные подходы и решения; ставить проблемы и задачи, допускающие альтернативные решения.

Формирование универсальных учебных познавательных действий включает работу с информацией:

владеть навыками получения информации из источников разных типов, самостоятельно осуществлять поиск, анализ, систематизацию и интерпретацию информации различных видов и форм представления;

создавать тексты в различных форматах с учётом назначения информации и целевой аудитории, выбирая оптимальную форму представления и визуализации;

оценивать достоверность, легитимность информации, её соответствие правовым и морально-этическим нормам;

использовать средства информационных и коммуникационных технологий в решении когнитивных, коммуникативных и организационных задач с соблюдением требований эргономики, техники безопасности, гигиены, ресурсосбережения, правовых и этических норм, норм информационной безопасности;

владеть навыками распознавания и защиты информации, информационной безопасности личности.

Формирование универсальных учебных коммуникативных действий включает умения:

осуществлять коммуникации во всех сферах жизни;

распознавать невербальные средства общения, понимать значение социальных знаков, распознавать предпосылки конфликтных ситуаций и смягчать конфликты;

владеть различными способами общения и взаимодействия;

аргументированно вести диалог, уметь смягчать конфликтные ситуации;

развёрнуто и логично излагать свою точку зрения с использованием языковых средств.

Формирование универсальных учебных регулятивных действий включает умения:

самостоятельно осуществлять познавательную деятельность, выявлять проблемы, ставить и формулировать собственные задачи в образовательной деятельности и жизненных ситуациях;

самостоятельно составлять план решения проблемы с учётом имеющихся ресурсов, собственных возможностей и предпочтений;

давать оценку новым ситуациям;

расширять рамки учебного предмета на основе личных предпочтений;

делать осознанный выбор, аргументировать его, брать ответственность за решение;

оценивать приобретённый опыт;

способствовать формированию и проявлению широкой эрудиции в разных областях знаний;

постоянно повышать свой образовательный и культурный уровень;

давать оценку новым ситуациям, вносить коррективы в деятельность, оценивать соответствие результатов целям;

владеть навыками познавательной рефлексии как осознанием совершаемых действий и мыслительных процессов, их результатов и оснований;

использовать приёмы рефлексии для оценки ситуации, выбора верного решения;

уметь оценивать риски и своевременно принимать решения по их снижению;

принимать мотивы и аргументы других при анализе результатов деятельности;

принимать себя, понимая свои недостатки и достоинства;

принимать мотивы и аргументы других при анализе результатов деятельности;

признавать своё право и право других на ошибки;

развивать способность понимать мир с позиции другого человека.

понимать и использовать преимущества командной и индивидуальной работы;

выбирать тематику и методы совместных действий с учётом общих интересов, и возможностей каждого члена коллектива;

принимать цели совместной деятельности, организовывать и координировать действия по её достижению: составлять план действий, распределять роли с учётом мнений участников,

обсуждать результаты совместной работы;
оценивать качество вклада своего и каждого участника команды в общий результат по разработанным критериям;
предлагать новые проекты, оценивать идеи с позиции новизны, оригинальности, практической значимости;
осуществлять позитивное стратегическое поведение в различных ситуациях; проявлять творчество и воображение, быть инициативным.

Курсы по выбору

Рабочие программы курсов по выбору части, формируемой участниками образовательных отношений, содержат конкретизированные требования к формированию УУД на основе общих требований к предметным областям, к которым относится курс. УУД прописываются в рабочей программе.

Курсы внеурочной деятельности

Рабочие программы курсов внеурочной деятельности содержат конкретизированные требования к формированию УУД на основе общих требований, отраженных в стандартах. УУД прописываются в рабочей программе.

Особенности реализации основных направлений и форм учебно-исследовательской и проектной деятельности в рамках урочной и внеурочной деятельности.

ФГОС СОО определяет индивидуальный проект как особую форму организации деятельности обучающихся (учебное исследование или учебный проект). Индивидуальный проект выполняется обучающимся самостоятельно под руководством учителя по выбранной теме в рамках одного или нескольких изучаемых учебных предметов, курсов в избранной области деятельности (познавательной, практической, учебно-исследовательской, социальной, художественно-творческой, иной).

Результаты выполнения индивидуального проекта должны отражать:

сформированность навыков коммуникативной, учебно-исследовательской деятельности, критического мышления;

способность к инновационной, аналитической, творческой, интеллектуальной деятельности;

сформированность навыков проектной деятельности, а также самостоятельного применения приобретенных знаний и способов действий при решении различных задач, используя знания одного или нескольких учебных предметов или предметных областей;

способность постановки цели и формулирования гипотезы исследования, планирования работы, отбора и интерпретации необходимой информации, структурирования аргументации результатов исследования на основе собранных данных, презентации результатов.

Индивидуальный проект выполняется обучающимся в течение двух лет в рамках учебного времени, специально отведенного учебным планом, представляется во втором полугодии 11 класса в виде завершенного учебного исследования или разработанного проекта: информационного, творческого, социального, прикладного, инновационного, конструкторского, инженерного.

Включение обучающихся в учебно-исследовательскую и проектную деятельность, призванную обеспечивать формирование у них опыта применения УУД в жизненных ситуациях, навыков учебного сотрудничества и социального взаимодействия со сверстниками, обучающимися младшего и старшего возраста, взрослыми, на уровне среднего общего образования, имеет свои особенности.

На уровне среднего общего образования исследование и проект выполняют в значительной степени функции инструментов учебной деятельности полидисциплинарного характера,

необходимых для освоения социальной жизни и культуры. Более активной становится роль самих обучающихся, которые самостоятельно формулируют предпроектную идею, ставят цели, описывают необходимые ресурсы и другое. Начинают использоваться элементы математического моделирования и анализа как инструмента интерпретации результатов исследования. Важно, чтобы проблематика и методология индивидуального проекта были ориентированы на интеграцию знаний и использование методов двух и более учебных предметов одной или нескольких предметных областей.

Особенности работы над проектом, а также процедура публичной защиты индивидуального проекта, регламент проведения защиты проекта, параметры и критерии оценки проектной деятельности регламентированы отдельным локальным нормативным актом. Обучающиеся знакомятся с нормативным документом в начале 10 класса.

2.1.3. Организационный раздел.

Условия реализации программы формирования УУД должны обеспечить совершенствование компетенций проектной и учебно-исследовательской деятельности обучающихся.

Условия реализации программы формирования УУД включают:

укомплектованность образовательной организации педагогическими, руководящими и иными работниками;

уровень квалификации педагогических и иных работников образовательной организации; непрерывность профессионального развития педагогических работников образовательной организации, реализующей образовательную программу среднего общего образования.

Педагогические кадры имеют необходимый уровень подготовки для реализации программы формирования УУД:

педагоги владеют представлениями о возрастных особенностях обучающихся среднего уровня образования;

педагоги прошли курсы повышения квалификации, посвященные ФГОС СОО;

педагоги участвовали в разработке программы по формированию УУД или участвовали во внутришкольном семинаре, посвященном особенностям применения выбранной программы по УУД;

педагоги могут строить образовательную деятельность в рамках учебного предмета в соответствии с особенностями формирования конкретных УУД;

педагоги осуществляют формирование УУД в рамках проектной, исследовательской деятельности;

педагоги владеют методиками формирующего оценивания;

педагоги умеют применять инструментарий для оценки качества формирования УУД в рамках одного или нескольких предметов.

В связи со спецификой образовательной организации наибольший процент выбора тем для исследовательских и проектных работ составляют работы технологического направления, что требует наличия особой материально-технической базы.

В рамках реализации данного направления созданы условия для организации и осуществления работы обучающихся над исследованиями и проектами: школа оснащена кабинетами – хакспейсами, с включением таких технических лабораторий, как слесарная, радиомонтажная, прототипирования – для разработки умной электроники и робототехники, оснащенные 3D – принтерами, лазерным гравером и фрезерным станком. На базе лицея функционирует Центр Молодежного Инновационного Творчества (ЦМИТ-КАИ). Все кабинеты оснащены интерактивными досками, мультимедийными проекторами, документ-камерами и персональными компьютерами под управлением Windows 10 Professional. На сегодняшний день лицей подключен к ВОЛС и сети Wi-Fi. Имеется медицентр, оборудованный необходимой техникой. Бесплатный доступ к программному обеспечению для 3D -проектирования, которое используется ведущими специалистами

отрасли по всему миру, компании Autodesk. (Fusion 360, 3DS Max, Inventor Professional, Autocad, Maya и другие продукты компании) – 3000 учебных мест с лицензионным доступом. Полный набор профессиональных инструментов для редактирования фотографий, разработки векторной графики, макетирования страниц и работы с текстом обеспечивает всем необходимым для создания дизайн-проектов CorelDRAW Graphics Suite 2019 Classroom License (Windows) 15+1 (Лицензионная программа).

Общий фонд библиотеки составляет более 15453 тыс. экземпляров, заключен договор с Библиошколой о сотрудничестве.

Методика и инструментарий оценки успешности освоения и применения обучающимися УУД представлена в Приложении к ООП СОО № 1 «Сформированность универсальных учебных действий (Тимонина Л.И.)»

2.2. Рабочие программы учебных предметов, учебных курсов (в том числе внеурочной деятельности), учебных модулей

В соответствии с пунктом 6.3. статьи 12 ФЗ-273 «Об образовании в Российской Федерации» при реализации обязательной части образовательной программы основного общего образования непосредственно применяются федеральные рабочие программы по учебным предметам «Русский язык», «Литература», «История», «Обществознание», «География» и «Основы безопасности жизнедеятельности». По остальным предметам учебного плана основного общего образования школа также на основании решения педагогического совета (№ 1 от 30 августа 2023 года, дайте ссылку на свой протокол ПС в августе!!!) приняла решение использовать федеральные рабочие программы.

В данной ООП рабочие программы учебных предметов использованы из ФОП ООО и дополнены общим тематическим планированием для соблюдения структуры рабочих программ в соответствии с ФГОС ООО.

Учитель-предметник при разработке рабочей программы учебного предмета использует содержание учебного предмета, планируемые результаты в соответствии с данным разделом образовательной программы. Тематическое планирование в рабочих программах учителей-предметников разрабатываются с учётом распределённых часов на каждый предмет по учебному плану на текущий учебный год.

Учитель-предметник в целях сохранения норм снижения бюрократической нагрузки на педагогов (приказ Минпросвещения России от 21 июля 2022 года № 582 «Об утверждении перечня документации, подготовка которой осуществляется педагогическим работником при реализации основных общеобразовательных программ) имеет право использовать в учебном процессе рабочую программу разработанную им в конструкторе рабочих программ <https://edsou.ru>. за своим ID номером.

Курсы внеурочной деятельности «Разговоры о важном», «Профориентационная» и «БАС» реализуются в соответствии с Федеральными рабочими программами и являются приложением к данной образовательной программе основного общего образования Также в школе реализуются рабочие программы по курсам внеурочной деятельности, направленные на развитие «Основы педагогики», «Основы психологии», «Основы введения в педагогическую деятельность»

2.2.1. Рабочая программа по учебному предмету «Русский язык»

Рабочая программа по учебному предмету «Русский язык» (предметная область «Русский язык и литература») (далее соответственно – программа по русскому языку, русский язык) в составе ООП СОО является непосредственно Федеральной рабочей программой по предмету «Русский язык» и включает пояснительную записку, содержание обучения, планируемые результаты освоения программы по русскому языку и и дополнена общим тематическим планированием в целях приведения структуры рабочей программы в соответствие с требованием ФГОС СОО.

Рабочая программа составлена на основе федеральной рабочей программы по русскому языку.

Пояснительная записка

Рабочая программа по русскому языку на уровне среднего общего образования позволяет учителю разработать календарно-тематическое планирование с учётом особенностей конкретного класса.

Русский язык – государственный язык Российской Федерации, язык межнационального общения народов России, национальный язык русского народа. Как государственный язык и язык межнационального общения русский язык является средством коммуникации всех народов Российской Федерации, основой их социально-экономической, культурной и духовной консолидации.

Изучение русского языка способствует усвоению обучающимися традиционных российских духовно-нравственных ценностей, воспитанию нравственности, любви к Родине, ценностного отношения к русскому языку, формированию интереса и уважения к языкам и культурам народов России и мира, развитию эмоционального интеллекта, способности понимать и уважать мнение других людей.

Русский язык, обеспечивая коммуникативное развитие обучающихся, является в образовательной организации не только предметом изучения, но и средством овладения другими учебными дисциплинами в сфере гуманитарных, естественных, математических и других наук. Владение русским языком оказывает непосредственное воздействие на качество усвоения других учебных предметов, на процессы формирования универсальных интеллектуальных умений, навыков самоорганизации и самоконтроля.

Свободное владение русским языком является основой социализации личности, способной к успешному речевому взаимодействию и социальному сотрудничеству в повседневной и профессиональной деятельности в условиях многонационального государства.

Программа по русскому языку реализуется на уровне среднего общего образования, когда на предыдущем уровне общего образования освоены основные теоретические знания о языке и речи, сформированы соответствующие умения и навыки, направлена в большей степени на совершенствование умений эффективно пользоваться русским языком в разных условиях общения, повышение речевой культуры обучающихся, совершенствование их опыта речевого общения, развитие коммуникативных умений в разных сферах функционирования языка.

Системообразующей доминантой содержания программы по русскому языку является направленность на полноценное овладение культурой речи во всех её аспектах (нормативном, коммуникативном и этическом), на развитие и совершенствование коммуникативных умений и навыков в учебно-научной, официально-деловой, социально-бытовой, социально-культурной сферах общения; на формирование готовности к речевому взаимодействию и взаимопониманию в учебной и практической деятельности.

Важнейшей составляющей изучения русского языка на уровне среднего общего образования являются элементы содержания, ориентированные на формирование и

развитие функциональной (читательской) грамотности обучающихся – способности свободно использовать навыки чтения с целью извлечения информации из текстов разных форматов (гипертексты, графика, инфографика и другие) для их понимания, сжатия, трансформации, интерпретации и использования в практической деятельности.

В соответствии с принципом преемственности изучение русского языка на уровне среднего общего образования основывается на тех знаниях и компетенциях, которые сформированы на начальном общем и основном общем уровнях образования, и предусматривает систематизацию знаний о языке как системе, его основных единицах и уровнях; знаний о тексте, включая тексты новых форматов (гипертексты, графика, инфографика и другие).

В содержании программы по русскому языку выделяются три сквозные линии: «Язык и речь. Культура речи», «Речь. Речевое общение. Текст», «Функциональная стилистика. Культура речи».

Изучение русского языка на базовом уровне обеспечивает общекультурный уровень молодого человека, способного к продолжению обучения в системе среднего профессионального и высшего образования.

Изучение русского языка направлено на достижение следующих целей:

осознание и проявление общероссийской гражданственности, патриотизма, уважения к русскому языку как государственному языку Российской Федерации и языку межнационального общения на основе расширения представлений о функциях русского языка в России и мире;

о русском языке как духовной, нравственной и культурной ценности многонационального народа России; о взаимосвязи языка и культуры, языка и истории, языка и личности; об отражении в русском языке традиционных российских духовно-нравственных ценностей; формирование ценностного отношения к русскому языку;

овладение русским языком как инструментом личностного развития и формирования социальных взаимоотношений; понимание роли русского языка в развитии ключевых компетенций, необходимых для успешной самореализации, для овладения будущей профессией, самообразования и социализации;

совершенствование устной и письменной речевой культуры на основе овладения основными понятиями культуры речи и функциональной стилистики, формирование навыков нормативного употребления языковых единиц и расширение круга используемых языковых средств; совершенствование коммуникативных умений в разных сферах общения, способности к самоанализу и самооценке на основе наблюдений за речью;

развитие функциональной грамотности: совершенствование умений текстовой деятельности, анализа текста с точки зрения явной и скрытой (подтекстовой), основной и дополнительной информации; развитие умений чтения текстов разных форматов (гипертексты, графика, инфографика и другие); совершенствование умений трансформировать, интерпретировать тексты и использовать полученную информацию в практической деятельности;

обобщение знаний о языке как системе, об основных правилах орфографии и пунктуации, об изобразительно-выразительных средствах русского языка; совершенствование умений анализировать языковые единицы разных уровней, умений применять правила орфографии и пунктуации, умений определять изобразительно-выразительные средства языка в тексте; обеспечение поддержки русского языка как государственного языка Российской Федерации, недопущения использования нецензурной лексики и иностранных слов, за исключением тех, которые не имеют общеупотребительных аналогов в русском языке и перечень которых содержится в нормативных словарях.

В соответствии с ФГОС СОО предмет «Русский язык» является обязательным для изучения на данном уровне образования. Общее число часов, для изучения русского языка, определяется учебным планом ООП СОО и может корректироваться на начало учебного года по решению педагогического совета.

Содержание обучения в 10 классе

Общие сведения о языке.

Язык как знаковая система. Основные функции языка.

Лингвистика как наука.

Язык и культура.

Русский язык – государственный язык Российской Федерации, средство межнационального общения, национальный язык русского народа, один из мировых языков.

Формы существования русского национального языка. Литературный язык, просторечие, народные говоры, профессиональные разновидности, жаргон, арг. Роль литературного языка в обществе.

Язык и речь. Культура речи.

Система языка. Культура речи.

Система языка, её устройство, функционирование.

Культура речи как раздел лингвистики.

Языковая норма, её основные признаки и функции.

Виды языковых норм: орфоэпические (произносительные и акцентологические), лексические, словообразовательные, грамматические (морфологические и синтаксические). Орфографические и пунктуационные правила (обзор, общее представление). Стилистические нормы современного русского литературного языка (общее представление).

Качества хорошей речи.

Основные виды словарей (обзор). Толковый словарь. Словарь омонимов. Словарь иностранных слов. Словарь синонимов. Словарь антонимов. Словарь паронимов. Этимологический словарь. Диалектный словарь. Фразеологический словарь. Словообразовательный словарь. Орфографический словарь. Орфоэпический словарь. Словарь грамматических трудностей. Комплексный словарь.

Фонетика. Орфоэпия. Орфоэпические нормы.

Фонетика и орфоэпия как разделы лингвистики (повторение, обобщение). Фонетический анализ слова. Изобразительно-выразительные средства фонетики (повторение, обобщение).

Основные нормы современного литературного произношения: произношение безударных гласных звуков, некоторых согласных, сочетаний согласных. Произношение некоторых грамматических форм. Особенности произношения иноязычных слов. Нормы ударения в современном литературном русском языке.

Лексикология и фразеология. Лексические нормы.

Лексикология и фразеология как разделы лингвистики (повторение, обобщение). Лексический анализ слова. Изобразительно-выразительные средства лексики: эпитет, метафора, метонимия, олицетворение, гипербола, сравнение (повторение, обобщение).

Основные лексические нормы современного русского литературного языка. Многозначные слова и омонимы, их употребление. Синонимы, антонимы, паронимы и их употребление. Иноязычные слова и их употребление. Лексическая сочетаемость. Тавтология. Плеоназм.

Функционально-стилистическая окраска слова. Лексика общеупотребительная, разговорная и книжная. Особенности употребления.

Экспрессивно-стилистическая окраска слова. Лексика нейтральная, высокая, сниженная. Эмоционально-оценочная окраска слова (неодобрительное, ласкательное, шутливое и другое). Особенности употребления.

Фразеология русского языка (повторение, обобщение). Крылатые слова.

Морфемика и словообразование. Словообразовательные нормы.

Морфемика и словообразование как разделы лингвистики (повторение, обобщение).

Морфемный и словообразовательный анализ слова. Словообразовательные трудности (обзор). Особенности употребления сложносокращённых слов (аббревиатур).

Морфология. Морфологические нормы.

Морфология как раздел лингвистики (повторение, обобщение). Морфологический анализ слова. Особенности употребления в тексте слов разных частей речи.

. Морфологические нормы современного русского литературного языка (общее представление).

Основные нормы употребления имён существительных: форм рода, числа, падежа.

Основные нормы употребления имён прилагательных: форм степеней сравнения, краткой формы.

Основные нормы употребления количественных, порядковых и собирательных числительных.

Основные нормы употребления местоимений: формы 3-го лица личных местоимений, возвратного местоимения себя.

Основные нормы употребления глаголов: некоторых личных форм (типа победить, убедить, выздороветь), возвратных и невозвратных глаголов; образования некоторых глагольных форм: форм прошедшего времени с суффиксом -ну-, форм повелительного наклонения.

Орфография. Основные правила орфографии.

Орфография как раздел лингвистики (повторение, обобщение). Принципы и разделы русской орфографии. Правописание морфем; слитные, дефисные и отдельные написания; употребление прописных и строчных букв; правила переноса слов; правила графического сокращения слов.

Орфографические правила. Правописание гласных и согласных в корне.

Употребление разделительных ь и ъ.

Правописание приставок. Буквы ы – и после приставок.

Правописание суффиксов.

Правописание н и nn в словах различных частей речи.

Правописание не и ни.

Правописание окончаний имён существительных, имён прилагательных и глаголов.

Слитное, дефисное и отдельное написание слов.

Речь. Речевое общение.

Речь как деятельность. Виды речевой деятельности (повторение, обобщение).

Речевое общение и его виды. Основные сферы речевого общения. Речевая ситуация и её компоненты (адресант и адресат; мотивы и цели, предмет и тема речи; условия общения).

Речевой этикет. Основные функции речевого этикета (установление и поддержание контакта, демонстрация доброжелательности и вежливости, уважительного отношения говорящего к партнёру и другие). Устойчивые формулы русского речевого этикета применительно к различным ситуациям официального/неофициального общения, статусу адресанта/адресата и другим.

Публичное выступление и его особенности. Тема, цель, основной тезис (основная мысль), план и композиция публичного выступления. Виды аргументации. Выбор языковых средств оформления публичного выступления с учётом его цели, особенностей адресата, ситуации общения.

Текст. Информационно-смысловая переработка текста.

Текст, его основные признаки (повторение, обобщение).

Логико-смысловые отношения между предложениями в тексте (общее представление).

Информативность текста. Виды информации в тексте. Информационно-смысловая переработка прочитанного текста, включая гипертекст, графику, инфографику и другие, и прослушанного текста.

План. Тезисы. Конспект. Реферат. Аннотация. Отзыв. Рецензия.

Общие сведения о языке.

Культура речи в экологическом аспекте. Экология как наука, экология языка (общее представление). Проблемы речевой культуры в современном обществе (стилистические изменения в лексике, огрубление обиходно-разговорной речи, неоправданное употребление иноязычных заимствований и другое) (обзор).

Язык и речь. Культура речи.

Синтаксис. Синтаксические нормы.

Синтаксис как раздел лингвистики (повторение, обобщение). Синтаксический анализ словосочетания и предложения.

Изобразительно-выразительные средства синтаксиса. Синтаксический параллелизм, парцелляция, вопросно-ответная форма изложения, градация, инверсия, лексический повтор, анафора, эпифора, антитеза; риторический вопрос, риторическое восклицание, риторическое обращение; многосоюзие, бессоюзие.

Синтаксические нормы. Порядок слов в предложении. Основные нормы согласования сказуемого с подлежащим, в состав которого входят слова множество, ряд, большинство, меньшинство; с подлежащим, выраженным количественно-именным сочетанием (двадцать лет, пять человек); имеющим в своём составе числительные, оканчивающиеся на один; имеющим в своём составе числительные два, три, четыре или числительное, оканчивающееся на два, три, четыре. Согласование сказуемого с подлежащим, имеющим при себе приложение (типа диван-кровать, озеро Байкал). Согласование сказуемого с подлежащим, выраженным аббревиатурой, заимствованным несклоняемым существительным.

Основные нормы управления: правильный выбор падежной или предложно-падежной формы управляемого слова.

Основные нормы употребления однородных членов предложения.

Основные нормы употребления причастных и деепричастных оборотов.

Основные нормы построения сложных предложений.

Пунктуация. Основные правила пунктуации.

Пунктуация как раздел лингвистики (повторение, обобщение). Пунктуационный анализ предложения.

Разделы русской пунктуации и система правил, включённых в каждый из них: знаки препинания в конце предложений; знаки препинания внутри простого предложения; знаки препинания между частями сложного предложения; знаки препинания при передаче чужой речи. Сочетание знаков препинания.

Знаки препинания и их функции. Знаки препинания между подлежащим и сказуемым.

Знаки препинания в предложениях с однородными членами.

Знаки препинания при обособлении.

Знаки препинания в предложениях с вводными конструкциями, обращениями, междометиями.

Знаки препинания в сложном предложении.

Знаки препинания в сложном предложении с разными видами связи.

Знаки препинания при передаче чужой речи.

Функциональная стилистика. Культура речи.

Функциональная стилистика как раздел лингвистики. Стилистическая норма (повторение, обобщение).

Разговорная речь, сферы её использования, назначение. Основные признаки разговорной речи: неофициальность, экспрессивность, неподготовленность, преимущественно диалогическая форма. Фонетические, интонационные, лексические, морфологические, синтаксические особенности разговорной речи. Основные жанры разговорной речи: устный рассказ, беседа, спор и другие (обзор).

Научный стиль, сферы его использования, назначение. Основные признаки научного стиля: отвлечённость, логичность, точность, объективность. Лексические, морфологические,

синтаксические особенности научного стиля. Основные подстили научного стиля. Основные жанры научного стиля: монография, диссертация, научная статья, реферат, словарь, справочник, учебник и учебное пособие, лекция, доклад и другие (обзор).

Официально-деловой стиль, сферы его использования, назначение. Основные признаки официально-делового стиля: точность, стандартизованность, стереотипность. Лексические, морфологические, синтаксические особенности официально-делового стиля. Основные жанры официально-делового стиля: закон, устав, приказ; расписка, заявление, доверенность; автобиография, характеристика, резюме и другие (обзор).

Публицистический стиль, сферы его использования, назначение. Основные признаки публицистического стиля: экспрессивность, призывность, оценочность. Лексические, морфологические, синтаксические особенности публицистического стиля. Основные жанры публицистического стиля: заметка, статья, репортаж, очерк, эссе, интервью (обзор).

Язык художественной литературы и его отличие от других функциональных разновидностей языка (повторение, обобщение). Основные признаки художественной речи: образность, широкое использование изобразительно-выразительных средств, языковых средств других функциональных разновидностей языка.

Планируемые результаты освоения программы по русскому языку на уровне среднего общего образования

Личностные результаты освоения программы по русскому языку на уровне среднего общего образования достигаются в единстве учебной и воспитательной деятельности в соответствии с традиционными российскими социокультурными и духовно-нравственными ценностями, принятыми в обществе правилами и нормами поведения и способствуют процессам самопознания, самовоспитания и саморазвития, формирования внутренней позиции личности, патриотизма, гражданственности; уважения к памяти защитников Отечества и подвигам Героев Отечества, закону и правопорядку, человеку труда и людям старшего поколения; взаимного уважения, бережного отношения к культурному наследию и традициям многонационального народа Российской Федерации, природе и окружающей среде.

В результате изучения русского языка на уровне среднего общего образования у обучающегося будут сформированы следующие личностные результаты:

1) гражданского воспитания:

сформированность гражданской позиции обучающегося как активного и ответственного члена российского общества;

осознание своих конституционных прав и обязанностей, уважение закона и правопорядка; принятие традиционных национальных, общечеловеческих гуманистических и демократических ценностей, в том числе в сопоставлении с ситуациями, отражёнными в текстах литературных произведений, написанных на русском языке;

готовность противостоять идеологии экстремизма, национализма, ксенофобии, дискриминации по социальным, религиозным, расовым, национальным признакам;

готовность вести совместную деятельность в интересах гражданского общества, участвовать в самоуправлении в образовательной организации;

умение взаимодействовать с социальными институтами в соответствии с их функциями и назначением;

готовность к гуманитарной и волонтерской деятельности;

2) патриотического воспитания:

сформированность российской гражданской идентичности, патриотизма, уважения к своему народу, чувства ответственности перед Родиной, гордости за свой край, свою Родину, свой язык и культуру, прошлое и настоящее многонационального народа России; ценностное отношение к государственным символам, историческому и природному наследию, памятникам, боевым подвигам и трудовым достижениям народа, традициям

народов России; достижениям России в науке, искусстве, спорте, технологиях, труде; идейная убежденность, готовность к служению Отечеству и его защите, ответственность за его судьбу;

3) духовно-нравственного воспитания:

осознание духовных ценностей российского народа;

сформированность нравственного сознания, норм этичного поведения;

способность оценивать ситуацию и принимать осознанные решения, ориентируясь на морально-нравственные нормы и ценности;

осознание личного вклада в построение устойчивого будущего;

ответственное отношение к своим родителям, созданию семьи на основе осознанного принятия ценностей семейной жизни в соответствии с традициями народов России;

4) эстетического воспитания:

эстетическое отношение к миру, включая эстетику быта, научного и технического творчества, спорта, труда, общественных отношений;

способность воспринимать различные виды искусства, традиции и творчество своего и других народов, ощущать эмоциональное воздействие искусства;

убежденность в значимости для личности и общества отечественного и мирового искусства, этнических культурных традиций и народного, в том числе словесного, творчества;

готовность к самовыражению в разных видах искусства, стремление проявлять качества творческой личности, в том числе при выполнении творческих работ по русскому языку;

5) физического воспитания, формирования культуры здоровья и эмоционального благополучия:

сформированность здорового и безопасного образа жизни, ответственного отношения к своему здоровью;

потребность в физическом совершенствовании, занятиях спортивно-оздоровительной деятельностью;

активное неприятие вредных привычек и иных форм причинения вреда физическому и психическому здоровью;

б) трудового воспитания:

готовность к труду, осознание ценности мастерства, трудолюбие;

готовность к активной деятельности технологической и социальной направленности, способность инициировать, планировать и самостоятельно осуществлять такую деятельность, в том числе в процессе изучения русского языка;

интерес к различным сферам профессиональной деятельности, в том числе к деятельности филологов, журналистов, писателей; умение совершать осознанный выбор будущей профессии и реализовывать собственные жизненные планы;

готовность и способность к образованию и самообразованию на протяжении всей жизни;

7) экологического воспитания:

сформированность экологической культуры, понимание влияния социально-экономических процессов на состояние природной и социальной среды, осознание глобального характера экологических проблем;

планирование и осуществление действий в окружающей среде на основе знания целей устойчивого развития человечества;

активное неприятие действий, приносящих вред окружающей среде; умение прогнозировать неблагоприятные экологические последствия предпринимаемых действий и предотвращать их;

расширение опыта деятельности экологической направленности;

8) ценности научного познания:

сформированность мировоззрения, соответствующего современному уровню развития науки и общественной практики, основанного на диалоге культур, способствующего осознанию своего места в поликультурном мире;

совершенствование языковой и читательской культуры как средства взаимодействия между людьми и познания мира;

осознание ценности научной деятельности, готовность осуществлять учебно-исследовательскую и проектную деятельность, в том числе по русскому языку, индивидуально и в группе.

в процессе достижения личностных результатов освоения обучающимися программы по русскому языку у обучающихся совершенствуется эмоциональный интеллект, предполагающий сформированность:

самосознания, включающего способность понимать своё эмоциональное состояние, использовать языковые средства для выражения своего состояния, видеть направление развития собственной эмоциональной сферы, быть уверенным в себе;

саморегулирования, включающего самоконтроль, умение принимать ответственность за своё поведение, способность проявлять гибкость и адаптироваться к эмоциональным изменениям, быть открытым новому;

внутренней мотивации, включающей стремление к достижению цели и успеху, оптимизм, инициативность, умение действовать, исходя из своих возможностей; эмпатии, включающей способность сочувствовать и сопереживать, понимать эмоциональное состояние других людей и учитывать его при осуществлении коммуникации;

социальных навыков, включающих способность выстраивать отношения с другими людьми, заботиться о них, проявлять к ним интерес и разрешать конфликты с учётом собственного речевого и читательского опыта.

В результате изучения русского языка на уровне среднего общего образования у обучающегося будут сформированы познавательные универсальные учебные действия, коммуникативные универсальные учебные действия, регулятивные универсальные учебные действия, совместная деятельность.

У обучающегося будут сформированы следующие базовые логические действия как часть познавательных универсальных учебных действий:

самостоятельно формулировать и актуализировать проблему, рассматривать её всесторонне;

устанавливать существенный признак или основание для сравнения, классификации и обобщения языковых единиц, языковых явлений и процессов, текстов различных функциональных разновидностей языка, функционально-смысловых типов, жанров;

определять цели деятельности, задавать параметры и критерии их достижения;

выявлять закономерности и противоречия языковых явлений, данных в наблюдении;

разрабатывать план решения проблемы с учётом анализа имеющихся материальных и нематериальных ресурсов;

вносить коррективы в деятельность, оценивать риски и соответствие результатов целям;

координировать и выполнять работу в условиях реального, виртуального и комбинированного взаимодействия, в том числе при выполнении проектов по русскому языку;

развивать креативное мышление при решении жизненных проблем с учётом собственного речевого и читательского опыта.

У обучающегося будут сформированы следующие базовые исследовательские действия как часть познавательных универсальных учебных действий:

владеть навыками учебно-исследовательской и проектной деятельности, в том числе в контексте изучения учебного предмета «Русский язык», способностью и готовностью к самостоятельному поиску методов решения практических задач, применению различных методов познания;

осуществлять различные виды деятельности по получению нового знания, в том числе по русскому языку; его интерпретации, преобразованию и применению в различных учебных ситуациях, в том числе при создании учебных и социальных проектов;

формировать научный тип мышления, владеть научной, в том числе лингвистической, терминологией, общенаучными ключевыми понятиями и методами;

ставить и формулировать собственные задачи в образовательной деятельности и разнообразных жизненных ситуациях;

выявлять и актуализировать задачу, выдвигать гипотезу, задавать параметры и критерии её решения, находить аргументы для доказательства своих утверждений;

анализировать полученные в ходе решения задачи результаты, критически оценивать их достоверность, прогнозировать изменение в новых условиях;

давать оценку новым ситуациям, приобретённому опыту;

уметь интегрировать знания из разных предметных областей;

уметь переносить знания в практическую область жизнедеятельности, освоенные средства и способы действия – в профессиональную среду;

выдвигать новые идеи, оригинальные подходы, предлагать альтернативные способы решения проблем.

У обучающегося будут сформированы умения работать с информацией как часть познавательных универсальных учебных действий:

владеть навыками получения информации, в том числе лингвистической, из источников разных типов, самостоятельно осуществлять поиск, анализ, систематизацию и интерпретацию информации различных видов и форм представления;

создавать тексты в различных форматах с учётом назначения информации и её целевой аудитории, выбирая оптимальную форму представления и визуализации (презентация, таблица, схема и другие);

оценивать достоверность, легитимность информации, её соответствие правовым и морально-этическим нормам;

использовать средства информационных и коммуникационных технологий при решении когнитивных, коммуникативных и организационных задач с соблюдением требований эргономики, техники безопасности, гигиены, ресурсосбережения, правовых и этических норм, норм информационной безопасности;

владеть навыками защиты личной информации, соблюдать требования информационной безопасности.

У обучающегося будут сформированы умения общения как часть коммуникативных универсальных учебных действий:

осуществлять коммуникацию во всех сферах жизни;

пользоваться невербальными средствами общения, понимать значение социальных знаков, распознавать предпосылки конфликтных ситуаций и смягчать конфликты;

владеть различными способами общения и взаимодействия; аргументированно вести диалог;

развёрнуто, логично и корректно с точки зрения культуры речи излагать своё мнение, строить высказывание.

У обучающегося будут сформированы умения самоорганизации как части регулятивных универсальных учебных действий:

самостоятельно осуществлять познавательную деятельность, выявлять проблемы, ставить и формулировать собственные задачи в образовательной деятельности и жизненных ситуациях;

самостоятельно составлять план решения проблемы с учётом имеющихся ресурсов, собственных возможностей и предпочтений;

расширять рамки учебного предмета на основе личных предпочтений;

делать осознанный выбор, аргументировать его, брать ответственность за результаты выбора;

оценивать приобретённый опыт;

стремиться к формированию и проявлению широкой эрудиции в разных областях знания;

постоянно повышать свой образовательный и культурный уровень.

У обучающегося будут сформированы умения самоконтроля, принятия себя и других как части регулятивных универсальных учебных действий:

давать оценку новым ситуациям, вносить коррективы в деятельность, оценивать соответствие результатов целям;

владеть навыками познавательной рефлексии как осознания совершаемых действий и мыслительных процессов, их оснований и результатов; использовать приёмы рефлексии для оценки ситуации, выбора верного решения;

оценивать риски и своевременно принимать решение по их снижению;

принимать себя, понимая свои недостатки и достоинства;

принимать мотивы и аргументы других людей при анализе результатов деятельности;

признавать своё право и право других на ошибку;

развивать способность видеть мир с позиции другого человека.

У обучающегося будут сформированы умения совместной деятельности:

понимать и использовать преимущества командной и индивидуальной работы;

выбирать тематику и методы совместных действий с учётом общих интересов и возможностей каждого члена коллектива;

принимать цели совместной деятельности, организовывать и координировать действия по их достижению: составлять план действий, распределять роли с учётом мнений участников, обсуждать результаты совместной работы;

оценивать качество своего вклада и вклада каждого участника команды в общий результат по разработанным критериям;

предлагать новые проекты, оценивать идеи с позиции новизны, оригинальности, практической значимости; проявлять творческие способности и воображение, быть инициативным.

К концу обучения в 10 классе обучающийся получит следующие предметные результаты по отдельным темам программы по русскому языку:

Общие сведения о языке.

Иметь представление о языке как знаковой системе, об основных функциях языка; о лингвистике как науке.

Опознавать лексику с национально-культурным компонентом значения; лексику, отражающую традиционные российские духовно-нравственные ценности в художественных текстах и публицистике; объяснять значения данных лексических единиц с помощью лингвистических словарей (толковых, этимологических и других); комментировать фразеологизмы с точки зрения отражения в них истории и культуры народа (в рамках изученного).

Понимать и уметь комментировать функции русского языка как государственного языка Российской Федерации и языка межнационального общения народов России, одного из мировых языков (с использованием статьи 68 Конституции Российской Федерации, Федерального закона от 1 июня 2005 г. № 53-ФЗ «О государственном языке Российской Федерации», Закона Российской Федерации от 25 октября 1991 г. № 1807-1 «О языках народов Российской Федерации»).

Различать формы существования русского языка (литературный язык, просторечие, народные говоры, профессиональные разновидности, жаргон, арго), знать и характеризовать признаки литературного языка и его роль в обществе; использовать эти знания в речевой практике.

Язык и речь. Культура речи.

Иметь представление о русском языке как системе, знать основные единицы и уровни языковой системы, анализировать языковые единицы разных уровней языковой системы.

Иметь представление о культуре речи как разделе лингвистики.

Комментировать нормативный, коммуникативный и этический аспекты культуры речи, приводить соответствующие примеры.

Анализировать речевые высказывания с точки зрения коммуникативной целесообразности, уместности, точности, ясности, выразительности, соответствия нормам современного русского литературного языка.

Иметь представление о языковой норме, её видах.

Использовать словари русского языка в учебной деятельности.

Фонетика. Орфоэпия. Орфоэпические нормы.

Выполнять фонетический анализ слова.

Определять изобразительно-выразительные средства фонетики в тексте.

Анализировать и характеризовать особенности произношения безударных гласных звуков, некоторых согласных, сочетаний согласных, некоторых грамматических форм, иноязычных слов.

Анализировать и характеризовать речевые высказывания (в том числе собственные) с точки зрения соблюдения орфоэпических и акцентологических норм современного русского литературного языка.

Соблюдать основные произносительные и акцентологические нормы современного русского литературного языка.

Использовать орфоэпический словарь.

Лексикология и фразеология. Лексические нормы.

Выполнять лексический анализ слова.

Определять изобразительно-выразительные средства лексики.

Анализировать и характеризовать высказывания (в том числе собственные) с точки зрения соблюдения лексических норм современного русского литературного языка.

Соблюдать лексические нормы.

Характеризовать и оценивать высказывания с точки зрения уместности использования стилистически окрашенной и эмоционально-экспрессивной лексики.

Использовать толковый словарь, словари синонимов, антонимов, паронимов; словарь иностранных слов, фразеологический словарь, этимологический словарь.

Морфемика и словообразование. Словообразовательные нормы.

Выполнять морфемный и словообразовательный анализ слова.

Анализировать и характеризовать речевые высказывания (в том числе собственные) с точки зрения особенностей употребления сложносокращённых слов (аббревиатур).

Использовать словообразовательный словарь.

Морфология. Морфологические нормы.

Выполнять морфологический анализ слова.

Определять особенности употребления в тексте слов разных частей речи.

Анализировать и характеризовать высказывания (в том числе собственные) с точки зрения соблюдения морфологических норм современного русского литературного языка.

Соблюдать морфологические нормы.

Характеризовать и оценивать высказывания с точки зрения трудных случаев употребления имён существительных, имён прилагательных, имён числительных, местоимений, глаголов, причастий, деепричастий, наречий (в рамках изученного).

Использовать словарь грамматических трудностей, справочники.

Орфография. Основные правила орфографии.

Иметь представление о принципах и разделах русской орфографии.

Выполнять орфографический анализ слова.

Анализировать и характеризовать текст (в том числе собственный) с точки зрения соблюдения орфографических правил современного русского литературного языка (в рамках изученного).

Соблюдать правила орфографии.

Использовать орфографический словарь.

Речь. Речевое общение.

Создавать устные монологические и диалогические высказывания различных типов и жанров; употреблять языковые средства в соответствии с речевой ситуацией (объём устных монологических высказываний – не менее 100 слов; объём диалогического высказывания – не менее 7–8 реплик).

Выступать перед аудиторией с докладом; представлять реферат, исследовательский проект на лингвистическую и другие темы; использовать образовательные информационно-коммуникационные инструменты и ресурсы для решения учебных задач.

Создавать тексты разных функционально-смысловых типов; тексты разных жанров научного, публицистического, официально-делового стилей (объём сочинения – не менее 150 слов).

Использовать различные виды аудирования и чтения в соответствии с коммуникативной задачей, приёмы информационно-смысловой переработки прочитанных текстов, включая гипертекст, графику, инфографику и другие, и прослушанных текстов (объём текста для чтения – 450–500 слов; объём прослушанного или прочитанного текста для пересказа от 250 до 300 слов).

Знать основные нормы речевого этикета применительно к различным ситуациям официального/неофициального общения, статусу адресанта/адресата и другим; использовать правила русского речевого этикета в социально-культурной, учебно-научной, официально-деловой сферах общения, повседневном общении, интернет-коммуникации.

Употреблять языковые средства с учётом речевой ситуации.

Соблюдать в устной речи и на письме нормы современного русского литературного языка. Оценивать собственную и чужую речь с точки зрения точного, уместного и выразительного словоупотребления.

Текст. Информационно-смысловая переработка текста.

Применять знания о тексте, его основных признаках, структуре и видах представленной в нём информации в речевой практике.

Понимать, анализировать и комментировать основную и дополнительную, явную и скрытую (подтекстовую) информацию текстов, воспринимаемых зрительно и (или) на слух. Выявлять логико-смысловые отношения между предложениями в тексте.

Создавать тексты разных функционально-смысловых типов; тексты разных жанров научного, публицистического, официально-делового стилей (объём сочинения – не менее 150 слов).

Использовать различные виды аудирования и чтения в соответствии с коммуникативной задачей, приёмы информационно-смысловой переработки прочитанных текстов, включая гипертекст, графику, инфографику и другие, и прослушанных текстов (объём текста для чтения – 450–500 слов; объём прослушанного или прочитанного текста для пересказа от 250 до 300 слов).

Создавать вторичные тексты (план, тезисы, конспект, реферат, аннотация, отзыв, рецензия и другие).

Корректировать текст: устранять логические, фактические, этические, грамматические и речевые ошибки.

К концу обучения в 11 классе обучающийся получит следующие предметные результаты по отдельным темам программы по русскому языку:

Общие сведения о языке.

Иметь представление об экологии языка, о проблемах речевой культуры в современном обществе.

Понимать, оценивать и комментировать уместность (неуместность) употребления разговорной и просторечной лексики, жаргонизмов; оправданность (неоправданность) употребления иноязычных заимствований; нарушения речевого этикета, этических норм в речевом общении и других.

Язык и речь. Культура речи. Синтаксис. Синтаксические нормы.

Выполнять синтаксический анализ словосочетания, простого и сложного предложения.

Определять изобразительно-выразительные средства синтаксиса русского языка (в рамках изученного).

Анализировать, характеризовать и оценивать высказывания с точки зрения основных норм согласования сказуемого с подлежащим, употребления падежной и предложно-падежной формы управляемого слова в словосочетании, употребления однородных членов предложения, причастного и деепричастного оборотов (в рамках изученного).

Соблюдать синтаксические нормы.

Использовать словари грамматических трудностей, справочники.

Пунктуация. Основные правила пунктуации.

Иметь представление о принципах и разделах русской пунктуации.

Выполнять пунктуационный анализ предложения.

Анализировать и характеризовать текст с точки зрения соблюдения пунктуационных правил современного русского литературного языка (в рамках изученного).

Соблюдать правила пунктуации.

Использовать справочники по пунктуации.

Функциональная стилистика. Культура речи.

Иметь представление о функциональной стилистике как разделе лингвистики.

Иметь представление об основных признаках разговорной речи, функциональных стилей (научного, публицистического, официально-делового), языка художественной литературы.

Распознавать, анализировать и комментировать тексты различных функциональных разновидностей языка (разговорная речь, научный, публицистический и официально-деловой стили, язык художественной литературы).

Создавать тексты разных функционально-смысловых типов; тексты разных жанров научного, публицистического, официально-делового стилей (объём сочинения – не менее 150 слов).

Применять знания о функциональных разновидностях языка в речевой практике.

Тематическое планирование учебного предмета «Русский язык»

** Тематическое планирование выстроено по содержанию ФОП СОО и внесены под соответствующими пунктами в федеральной образовательной программе среднего общего образования.*

Распределение часов в тематическом планировании по каждой теме будет прописано на начало учебного года учителем-предметником в **«рабочей программе учителя»** на основании распределённых часов по учебному плану на текущий учебный год.

Структура тематического планирования рабочих программ на уровне среднего общего образования составлена с учётом рабочей программы воспитания в соответствии требованиям обновлённого ФГОС СОО (пункт 18.2.2, подпункт 3) и включает в себя следующие структурные компоненты:

№п/п	Наименование темы (с учётом рабочей программы воспитания)	Количество часов, отводимых на освоение каждой темы
10 класс		

1.	<p>19.6.1. Общие сведения о языке.</p> <p>19.6.1.1. Язык как знаковая система. Основные функции языка.</p> <p>19.6.1.2. Лингвистика как наука.</p> <p>19.6.1.3. Язык и культура.</p> <p>19.6.1.4. Русский язык – государственный язык Российской Федерации, средство межнационального общения, национальный язык русского народа, один из мировых языков.</p> <p>19.6.1.5. Формы существования русского национального языка. Литературный язык, просторечие, народные говоры, профессиональные разновидности, жаргон, арго. Роль литературного языка в обществе.</p>	<p><i>Часы на каждую тему распределяются учителем-предметником в зависимости от нагрузки по учебному плану на текущий учебный год в рабочей программе учителя</i></p>
2.	<p>19.6.2. Язык и речь. Культура речи.</p> <p>19.6.2.1. Система языка. Культура речи.</p> <p>19.6.2.2. Система языка, её устройство, функционирование.</p> <p>19.6.2.3. Культура речи как раздел лингвистики.</p> <p>19.6.2.4. Языковая норма, её основные признаки и функции.</p> <p>19.6.2.5. Виды языковых норм: орфоэпические (произносительные и акцентологические), лексические, словообразовательные, грамматические (морфологические и синтаксические). Орфографические и пунктуационные правила (обзор, общее представление). Стилистические нормы современного русского литературного языка (общее представление).</p> <p>19.6.2.6. Качества хорошей речи.</p> <p>Основные виды словарей (обзор). Толковый словарь. Словарь омонимов. Словарь иностранных слов. Словарь синонимов. Словарь антонимов. Словарь паронимов. Этимологический словарь. Диалектный словарь. Фразеологический словарь. Словообразовательный словарь. Орфографический словарь. Орфоэпический словарь. Словарь грамматических трудностей. Комплексный словарь.</p>	
3.	<p>Фонетика. Орфоэпия. Орфоэпические нормы.</p> <p>19.6.3.1. Фонетика и орфоэпия как разделы лингвистики (повторение, обобщение). Фонетический анализ слова. Изобразительно-выразительные средства фонетики (повторение, обобщение).</p> <p>19.6.3.2. Основные нормы современного литературного произношения: произношение безударных гласных звуков, некоторых согласных, сочетаний согласных. Произношение некоторых грамматических форм. Особенности произношения иноязычных слов. Нормы ударения в современном литературном русском языке.</p>	
4.	<p>19.6.4. Лексикология и фразеология. Лексические нормы.</p> <p>19.6.4.1. Лексикология и фразеология как разделы лингвистики (повторение, обобщение). Лексический анализ слова. Изобразительно-выразительные средства лексики: эпитет, метафора, метонимия, олицетворение, гипербола, сравнение (повторение, обобщение).</p> <p>19.6.4.2. Основные лексические нормы современного</p>	

	<p>русского литературного языка. Многозначные слова и омонимы, их употребление. Синонимы, антонимы, паронимы и их употребление. Иноязычные слова и их употребление. Лексическая сочетаемость. Тавтология. Плеоназм.</p> <p>19.6.4.3. Функционально-стилистическая окраска слова. Лексика общеупотребительная, разговорная и книжная. Особенности употребления.</p> <p>19.6.4.4. Экспрессивно-стилистическая окраска слова. Лексика нейтральная, высокая, сниженная. Эмоционально-оценочная окраска слова (неодобрительное, ласкательное, шутливое и другое). Особенности употребления.</p> <p>19.6.4.5. Фразеология русского языка (повторение, обобщение). Крылатые слова.</p>	
5.	<p>19.6.5. Морфемика и словообразование. Словообразовательные нормы.</p> <p>Морфемика и словообразование как разделы лингвистики (повторение, обобщение). Морфемный и словообразовательный анализ слова. Словообразовательные трудности (обзор). Особенности употребления сложносокращённых слов (аббревиатур).</p>	
6.	<p>19.6.6. Морфология. Морфологические нормы.</p> <p>19.6.6.1. Морфология как раздел лингвистики (повторение, обобщение). Морфологический анализ слова. Особенности употребления в тексте слов разных частей речи.</p> <p>19.6.6.2. Морфологические нормы современного русского литературного языка (общее представление).</p> <p>19.6.6.3. Основные нормы употребления имён существительных: форм рода, числа, падежа.</p> <p>19.6.6.4. Основные нормы употребления имён прилагательных: форм степеней сравнения, краткой формы.</p> <p>19.6.6.5. Основные нормы употребления количественных, порядковых и собирательных числительных.</p> <p>19.6.6.6. Основные нормы употребления местоимений: формы 3-го лица личных местоимений, возвратного местоимения себя.</p> <p>19.6.6.7. Основные нормы употребления глаголов: некоторых личных форм (типа победить, убедить, выздороветь), возвратных и невозвратных глаголов; образования некоторых глагольных форм: форм прошедшего времени с суффиксом -ну-, форм повелительного наклонения.</p>	
7.	<p>19.6.7. Орфография. Основные правила орфографии.</p> <p>19.6.7.1. Орфография как раздел лингвистики (повторение, обобщение). Принципы и разделы русской орфографии. Правописание морфем; слитные, дефисные и отдельные написания; употребление прописных и строчных букв; правила переноса слов; правила графического сокращения слов.</p> <p>19.6.7.2. Орфографические правила. Правописание гласных и согласных в корне.</p> <p>Употребление разделительных ь и ъ.</p>	

	<p>Правописание приставок. Буквы ы – и после приставок.</p> <p>Правописание суффиксов.</p> <p>Правописание н и nn в словах различных частей речи.</p> <p>Правописание не и ни.</p> <p>Правописание окончаний имён существительных, имён прилагательных и глаголов.</p> <p>Слитное, дефисное и раздельное написание слов.</p>	
8.	<p>19.6.8. Речь. Речевое общение.</p> <p>19.6.8.1. Речь как деятельность. Виды речевой деятельности (повторение, обобщение).</p> <p>19.6.8.2. Речевое общение и его виды. Основные сферы речевого общения. Речевая ситуация и её компоненты (адресант и адресат; мотивы и цели, предмет и тема речи; условия общения).</p> <p>19.6.8.3. Речевой этикет. Основные функции речевого этикета (установление и поддержание контакта, демонстрация доброжелательности и вежливости, уважительного отношения говорящего к партнёру и другие). Устойчивые формулы русского речевого этикета применительно к различным ситуациям официального/неофициального общения, статусу адресанта/адресата и другим.</p> <p>19.6.8.4. Публичное выступление и его особенности. Тема, цель, основной тезис (основная мысль), план и композиция публичного выступления. Виды аргументации. Выбор языковых средств оформления публичного выступления с учётом его цели, особенностей адресата, ситуации общения.</p>	
9.	<p>19.6.9. Текст. Информационно-смысловая переработка текста.</p> <p>Текст, его основные признаки (повторение, обобщение).</p> <p>Логико-смысловые отношения между предложениями в тексте (общее представление).</p> <p>Информативность текста. Виды информации в тексте.</p> <p>Информационно-смысловая переработка прочитанного текста, включая гипертекст, графику, инфографику и другие, и прослушанного текста.</p> <p>План. Тезисы. Конспект. Реферат. Аннотация. Отзыв. Рецензия.</p>	

№ п/п	Наименование темы (с учётом рабочей программы воспитания)	Количество часов, отводимых на освоение каждой темы
11 класс		

1.	<p>19.7.1. Общие сведения о языке. Культура речи в экологическом аспекте. Экология как наука, экология языка (общее представление). Проблемы речевой культуры в современном обществе (стилистические изменения в лексике, огрубление обиходно-разговорной речи, неоправданное употребление иноязычных заимствований и другое) (обзор).</p>	<p><i>Часы на каждую тему распределяются учителем-предметником в зависимости от нагрузки по учебному плану на текущий учебный год</i></p>
2.	<p>19.7.2. Язык и речь. Культура речи.</p>	
3.	<p>19.7.3. Синтаксис. Синтаксические нормы. 19.7.3.1. Синтаксис как раздел лингвистики (повторение, обобщение). Синтаксический анализ словосочетания и предложения. Изобразительно-выразительные средства синтаксиса. Синтаксический параллелизм, парцелляция, вопросно-ответная форма изложения, градация, инверсия, лексический повтор, анафора, эпифора, антитеза; риторический вопрос, риторическое восклицание, риторическое обращение; многосоюзие, бессоюзие. 19.7.3.2. Синтаксические нормы. Порядок слов в предложении. Основные нормы согласования сказуемого с подлежащим, в состав которого входят слова множество, ряд, большинство, меньшинство; с подлежащим, выраженным количественно-именным сочетанием (двадцать лет, пять человек); имеющим в своём составе числительные, оканчивающиеся на один; имеющим в своём составе числительные два, три, четыре или числительное, оканчивающееся на два, три, четыре. Согласование сказуемого с подлежащим, имеющим при себе приложение (типа диван-кровать, озеро Байкал). Согласование сказуемого с подлежащим, выраженным аббревиатурой, заимствованным несклоняемым существительным. Основные нормы управления: правильный выбор падежной или предложно-падежной формы управляемого слова. Основные нормы употребления однородных членов предложения. Основные нормы употребления причастных и деепричастных оборотов. Основные нормы построения сложных предложений.</p>	
4.	<p>19.7.4. Пунктуация. Основные правила пунктуации. 19.7.4.1. Пунктуация как раздел лингвистики (повторение, обобщение). Пунктуационный анализ предложения. Разделы русской пунктуации и система правил, включённых в каждый из них: знаки препинания в конце предложений; знаки препинания внутри простого предложения; знаки препинания между частями сложного предложения; знаки препинания при передаче чужой речи. Сочетание знаков препинания. 19.7.4.2. Знаки препинания и их функции. Знаки препинания между подлежащим и сказуемым. Знаки препинания в предложениях с однородными членами. Знаки препинания при обособлении. Знаки препинания в предложениях с вводными конструкциями, обращениями, междометиями. Знаки препинания в сложном предложении. Знаки препинания в сложном предложении с разными видами связи.</p>	

	Знаки препинания при передаче чужой речи.	
5.	<p>19.7.5. Функциональная стилистика. Культура речи.</p> <p>19.7.5.1. Функциональная стилистика как раздел лингвистики. Стилистическая норма (повторение, обобщение).</p> <p>19.7.5.2. Разговорная речь, сферы её использования, назначение. Основные признаки разговорной речи: неофициальность, экспрессивность, неподготовленность, преимущественно диалогическая форма. Фонетические, интонационные, лексические, морфологические, синтаксические особенности разговорной речи. Основные жанры разговорной речи: устный рассказ, беседа, спор и другие (обзор).</p> <p>19.7.5.3. Научный стиль, сферы его использования, назначение. Основные признаки научного стиля: отвлечённость, логичность, точность, объективность. Лексические, морфологические, синтаксические особенности научного стиля. Основные подстили научного стиля. Основные жанры научного стиля: монография, диссертация, научная статья, реферат, словарь, справочник, учебник и учебное пособие, лекция, доклад и другие (обзор).</p> <p>19.7.5.4. Официально-деловой стиль, сферы его использования, назначение. Основные признаки официально-делового стиля: точность, стандартизованность, стереотипность. Лексические, морфологические, синтаксические особенности официально-делового стиля. Основные жанры официально-делового стиля: закон, устав, приказ; расписка, заявление, доверенность; автобиография, характеристика, резюме и другие (обзор).</p> <p>19.7.5.5. Публицистический стиль, сферы его использования, назначение. Основные признаки публицистического стиля: экспрессивность, призывность, оценочность. Лексические, морфологические, синтаксические особенности публицистического стиля. Основные жанры публицистического стиля: заметка, статья, репортаж, очерк, эссе, интервью (обзор).</p> <p>19.7.5.6. Язык художественной литературы и его отличие от других функциональных разновидностей языка (повторение, обобщение). Основные признаки художественной речи: образность, широкое использование изобразительно-выразительных средств, языковых средств других функциональных разновидностей языка.</p>	

2.2.2. Рабочая программа по учебному предмету «Литература» (базовый уровень)

Рабочая программа по учебному предмету «Литература» (предметная область «Русский язык и литература») включает пояснительную записку, содержание обучения, планируемые результаты освоения программы по литературе и и дополнена общим тематическим планированием в целях приведения структуры рабочей программы в соответствие с требованием ФГОС ООО.

Рабочая программа составлена на основе федеральной рабочей программы по литературе базового уровня.

Пояснительная записка

Основу содержания литературного образования в 10–11 классах составляют чтение и изучение выдающихся произведений отечественной и зарубежной литературы второй половины XIX – начала XXI века с целью формирования целостного восприятия и понимания художественного произведения, умения его анализировать и интерпретировать в соответствии с возрастными особенностями обучающихся, их литературным развитием, жизненным и читательским опытом.

Литературное образование на уровне среднего общего образования преемственно с учебным предметом «Литература» на уровне основного общего образования, происходит углубление межпредметных связей с русским языком и учебными предметами предметной области «Общественно-научные предметы», что способствует развитию речи, историзма мышления, формированию художественного вкуса и эстетического отношения к окружающему миру.

В рабочей программе по литературе учтены все этапы российского историко-литературного процесса второй половины XIX – начала XXI века, представлены разделы, включающие произведения литератур народов России и зарубежной литературы.

Основные виды деятельности обучающихся перечислены при изучении каждой монографической или обзорной темы и направлены на достижение планируемых результатов обучения литературе.

Цели изучения литературы на уровне среднего общего образования состоят в сформированности чувства причастности к отечественным культурным традициям, лежащим в основе исторической преемственности поколений, и уважительного отношения к другим культурам; в развитии ценностно-смысловой сферы личности на основе высоких этических идеалов; осознании ценностного отношения к литературе как неотъемлемой части культуры и взаимосвязей между языковым, литературным, интеллектуальным, духовно-нравственным развитием личности. Реализация этих целей связана с развитием читательских качеств и устойчивого интереса к чтению как средству приобщения к российскому литературному наследию и сокровищам отечественной и зарубежной культуры, базируется на знании содержания произведений, осмыслении поставленных в литературе проблем, понимании коммуникативно-эстетических возможностей языка художественных текстов и способствует совершенствованию устной и письменной речи обучающихся на примере лучших литературных образцов.

Достижение целей изучения литературы возможно при комплексном решении учебных и воспитательных задач, стоящих на уровне среднего общего образования и сформулированных в ФГОС СОО.

Задачи, связанные с формированием чувства причастности к отечественным традициям и осознанием исторической преемственности поколений, включением в языковое пространство русской культуры, воспитанием ценностного отношения к литературе как неотъемлемой части культуры, состоят в приобщении обучающихся к лучшим образцам русской и зарубежной литературы второй половины XIX – начала XXI века, воспитании уважения к отечественной классической литературе как социокультурному и эстетическому феномену, освоении в ходе изучения литературы духовного опыта человечества, этико-нравственных, философско-мировоззренческих, социально-бытовых, культурных традиций и ценностей.

Задачи, связанные с формированием устойчивого интереса к чтению как средству познания отечественной и других культур, уважительного отношения к ним, приобщением к российскому литературному наследию и через него – к традиционным ценностям и сокровищам отечественной и мировой культуры, ориентированы на воспитание и развитие потребности в чтении художественных произведений, знание содержания и осмысление ключевых проблем произведений русской, мировой классической и современной литературы, в том числе литератур народов России, а также на формирование потребности в досуговом чтении и умение составлять программы собственной читательской

деятельности, участвовать во внеурочных мероприятиях, содействующих повышению интереса к литературе, чтению, образованию, книжной культуре.

Задачи, связанные с воспитанием читательских качеств и овладением современными читательскими практиками, культурой восприятия и понимания литературных текстов, самостоятельного истолкования прочитанного, направлены на развитие умений анализа и интерпретации литературного произведения как художественного целого с учётом историко-литературной обусловленности, культурного контекста и связей с современностью с использованием теоретико-литературных знаний и представления об историко-литературном процессе. Задачи связаны с развитием представления о специфике литературы как вида искусства и умением сопоставлять произведения русской и мировой литературы и сравнивать их с художественными интерпретациями в других видах искусств, с выявлением взаимообусловленности элементов формы и содержания литературного произведения, а также образов, тем, идей, проблем, способствующих осмыслению художественной картины жизни, созданной автором в литературном произведении, и авторской позиции.

Задачи, связанные с осознанием обучающимися коммуникативно-эстетических возможностей языка и реализацией их в учебной деятельности и в дальнейшей жизни, направлены на расширение представлений об изобразительно-выразительных возможностях русского языка в литературных текстах, овладение разными способами информационной переработки текстов с использованием важнейших литературных ресурсов, в том числе в информационно-телекоммуникационной сети «Интернет» (далее – Интернет).

В соответствии с ФГОС СОО литература является обязательным предметом на данном уровне образования. Общее число часов, рекомендованных для изучения литературы, - 204 часа: в 10 классе - 102 часа (3 часа в неделю), в 11 классе - 102 часа (3 часа в неделю).

Содержание обучения в 10 классе

Основные этапы литературного процесса от древнерусской литературы до литературы первой половины XIX века: обобщающее повторение («Слово о полку Игореве»; стихотворения М.В. Ломоносова, Г.Р. Державина; комедия Д.И. Фонвизина «Недоросль»; стихотворения и баллады В.А. Жуковского; комедия А.С. Грибоедова «Горе от ума»; произведения А.С. Пушкина (стихотворения, романы «Евгений Онегин» и «Капитанская дочка»); произведения М.Ю. Лермонтова (стихотворения, роман «Герой нашего времени»); произведения Н.В. Гоголя (комедия «Ревизор», поэма «Мертвые души»).

Литература второй половины XIX века.

Островский. Драма «Гроза».

И.А. Гончаров. Роман «Обломов».

И.С. Тургенев. Роман «Отцы и дети».

Ф.И. Тютчев. Стихотворения (не менее трёх по выбору). Например, «Silentium!», «Не то, что мните вы, природа...», «Умом Россию не понять...», «О, как убийственно мы любим...», «Нам не дано предугадать...», «К. Б.» («Я встретил вас – и всё былое...») и другие.

Н.А. Некрасов. Стихотворения (не менее трёх по выбору). Например, «Тройка», «Я не люблю иронии твоей...», «Вчерашний день, часу в шестом...», «Мы с тобой бестолковые люди...», «Поэт и Гражданин», «Элегия» («Пускай нам говорит изменчивая мода...») и другие. Поэма «Кому на Руси жить хорошо».

Фет. Стихотворения (не менее трёх по выбору). Например, «Одним толчком согнать ладью живую...», «Ещё майская ночь», «Вечер», «Это утро, радость эта...», «Шёпот, робкое дыханье...», «Сияла ночь. Луной был полон сад. Лежали...» и другие.

М.Е. Салтыков-Щедрин. Роман-хроника «История одного города» (не менее двух глав по выбору). Например, главы «О корени происхождения глуповцев», «Опись градоначальникам», «Органчик», «Подтверждение покаяния» и другие.

Ф.М. Достоевский. Роман «Преступление и наказание».

Л.Н. Толстой. Роман-эпопея «Война и мир».

Н.С. Лесков. Рассказы и повести (не менее одного произведения по выбору). Например, «Очарованный странник», «Однодум» и другие.

А.П. Чехов. Рассказы (не менее трёх по выбору). Например, «Студент», «Ионыч», «Дама с собачкой», «Человек в футляре» и другие.

Комедия «Вишнёвый сад».

Литературная критика второй половины XIX века.

Статьи Н.А. Добролюбова «Луч света в тёмном царстве», «Что такое обломовщина?», Д. И. Писарева «Базаров» и других (не менее двух статей по выбору в соответствии с изучаемым художественным произведением).

Литература народов России.

Стихотворения (не менее одного по выбору). Например, Г. Тукая, К. Хетагурова и других.

Зарубежная литература.

Зарубежная проза второй половины XIX века (не менее одного произведения по выбору).

Например, произведения Ч. Диккенса «Дэвид Копперфилд», «Большие надежды»; Г. Флобера «Мадам Бовари» и другие.

Зарубежная поэзия второй половины XIX века (не менее двух стихотворений одного из поэтов по выбору). Например, стихотворения А. Рембо, Ш. Бодлера и другие.

Зарубежная драматургия второй половины XIX века (не менее одного произведения по выбору). Например, пьесы Г. Гауптмана «Перед восходом солнца», Г. Ибсена «Кукольный дом» и другие.

Содержание обучения в 11 классе

Литература конца XIX – начала XX века.

А.И. Куприн. Рассказы и повести (одно произведение по выбору). Например, «Гранатовый браслет», «Олеся» и другие.

Л.Н. Андреев. Рассказы и повести (одно произведение по выбору). Например, «Иуда Искариот», «Большой шлем» и другие.

М. Горький. Рассказы (один по выбору). Например, «Старуха Изергиль», «Макар Чудра», «Коновалов» и другие. Пьеса «На дне».

Стихотворения поэтов Серебряного века (не менее двух стихотворений одного поэта по выбору). Например, стихотворения К.Д. Бальмонта, М.А. Волошина, Н.С. Гумилёва и другие.

Литература XX века.

И.А. Бунин. Рассказы (два по выбору). Например, «Антоновские яблоки», «Чистый понедельник», «Господин из Сан-Франциско» и другие.

А.А. Блок. Стихотворения (не менее трёх по выбору). Например, «Незнакомка», «Россия», «Ночь, улица, фонарь, аптека...», «Река раскинулась. Течёт, грустит лениво...» (из цикла «На поле Куликовом»), «На железной дороге», «О доблестях, о подвигах, о славе...», «О, весна, без конца и без краю...», «О, я хочу безумно жить...» и другие. Поэма «Двенадцать».

В.В. Маяковский. Стихотворения (не менее трёх по выбору). Например, «А вы могли бы?», «Нате!», «Послушайте!», «Лиличка!», «Юбилейное», «Прозаседавшиеся», «Письмо Татьяне Яковлевой» и другие. Поэма «Облако в штанах».

С.А. Есенин. Стихотворения (не менее трёх по выбору). Например, «Гой ты, Русь, моя родная...», «Письмо матери», «Собаке Качалова», «Спит ковыль. Равнина дорогая...», «Шаганэ ты моя, Шаганэ...», «Не жалею, не зову, не плачу...», «Я последний поэт

деревни...», «Русь Советская», «Низкий дом с голубыми ставнями...» и другие.

О.Э. Мандельштам. Стихотворения (не менее трёх по выбору). Например, «Бессонница. Гомер. Тугие паруса...», «За гремучую доблесть грядущих веков...», «Ленинград», «Мы живём, под собою не чуя страны...» и другие.

М.И. Цветаева. Стихотворения (не менее трёх по выбору). Например, «Моим стихам, написанным так рано...», «Кто создан из камня, кто создан из глины...», «Идёшь, на меня похожий...», «Мне нравится, что вы больны не мной...», «Тоска по родине! Давно...», «Книги в красном переплёте», «Бабушке», «Красною кистью...» (из цикла «Стихи о Москве») и другие.

А.А. Ахматова. Стихотворения (не менее трёх по выбору). Например, «Песня последней встречи», «Сжала руки под тёмной вуалью...», «Смуглый отрок бродил по аллеям...», «Мне голос был. Он звал утешно...», «Не с теми я, кто бросил землю...», «Мужество», «Приморский сонет», «Родная земля» и другие.

Поэма «Реквием».

Н.А. Островский. Роман «Как закалялась сталь» (избранные главы).

М.А. Шолохов. Роман-эпопея «Тихий Дон» (избранные главы).

М.А. Булгаков. Романы «Белая гвардия», «Мастер и Маргарита» (один роман по выбору).

А.П. Платонов. Рассказы и повести (одно произведение по выбору). Например, «В прекрасном и яростном мире», «Котлован», «Возвращение» и другие.

А.Т. Твардовский. Стихотворения (не менее трёх по выбору). Например, «Вся суть в одном-единственном завете...», «Памяти матери» («В краю, куда их вывезли гуртом...»), «Я знаю, никакой моей вины...», «Дробится рваный цоколь монумента...» и другие.

Проза о Великой Отечественной войне (по одному произведению не менее чем двух писателей по выбору). Например, В.П. Астафьев «Пастух и пастушка»; Ю.В. Бондарев «Горячий снег»; В.В. Быков «Обелиск», «Сотников», «Альпийская баллада»; Б.Л. Васильев «А зори здесь тихие», «В списках не значился», «Завтра была война»; К.Д. Воробьёв «Убиты под Москвой», «Это мы, Господи!»; В.Л. Кондратьев «Сашка»; В.П. Некрасов «В окопах Сталинграда»; Е.И. Носов «Красное вино победы», «Шопен, соната номер два»; С.С. Смирнов «Брестская крепость» и другие.

А.А. Фадеев «Молодая гвардия».

В.О. Богомолов «В августе сорок четвёртого».

Поэзия о Великой Отечественной войне. Стихотворения (по одному стихотворению не менее чем двух поэтов по выбору). Например, Ю.В. Друниной, М.В. Исаковского, Ю.Д. Левитанского, С.С. Орлова, Д.С. Самойлова, К.М. Симонова, Б.А. Слуцкого и других.

Драматургия о Великой Отечественной войне. Пьесы (одно произведение по выбору). Например, В.С. Розов «Вечно живые» и другие.

Б.Л. Пастернак. Стихотворения (не менее трёх по выбору). Например, «Февраль. Достать чернил и плакать!...», «Определение поэзии», «Во всём мне хочется дойти...», «Снег идёт», «Любить иных – тяжёлый крест...», «Быть знаменитым некрасиво...», «Ночь», «Гамлет», «Зимняя ночь» и другие.

А.И. Солженицын. Произведения «Один день Ивана Денисовича», «Архипелаг ГУЛАГ» (фрагменты книги по выбору, например, глава «Поэзия под плитой, правда под камнем»).

В.М. Шукшин. Рассказы (не менее двух по выбору). Например, «Срезал», «Обида», «Микроскоп», «Мастер», «Крепкий мужик», «Сапожки» и другие.

В.Г. Распутин. Рассказы и повести (не менее одного произведения по выбору). Например, «Живи и помни», «Прощание с Матёрой» и другие.

Н.М. Рубцов. Стихотворения (не менее трёх по выбору). Например, «Звезда полей», «Тихая моя родина!...», «В горнице моей светло...», «Привет, Россия...», «Русский огонёк», «Я буду скакать по холмам задремавшей отчизны...» и другие.

И.А. Бродский. Стихотворения (не менее трёх по выбору). Например, «На смерть Жукова», «Осенний крик ястреба», «Пилигримы», «Стансы» («Ни страны, ни погоста...»), «На столетие Анны Ахматовой», «Рождественский романс», «Я входил вместо дикого зверя в

клетку...» и другие.

Проза второй половины XX – начала XXI века. Рассказы, повести, романы (по одному произведению не менее чем трёх прозаиков по выбору). Например, Ф.А. Абрамов («Братья и сёстры» (фрагменты из романа), повесть «Пелагея» и другие); Ч.Т. Айтматов (повести «Пегий пёс, бегущий краем моря», «Белый пароход» и другие); В.И. Белов (рассказы «На родине», «За тремя волоками», «Бобришный угор» и другие); Г.Н. Владимов («Верный Руслан»); Ф.А. Искандер (роман в рассказах «Сандро из Чегема» (фрагменты), философская сказка «Кролики и удавы» и другие); Ю.П. Казаков (рассказы «Северный дневник», «Поморка», «Во сне ты горько плакал» и другие); В.О. Пелевин (роман «Жизнь насекомых» и другие); Захар Прилепин (рассказ «Белый квадрат» и другие); А.Н. и Б.Н. Стругацкие (повесть «Пикник на обочине» и другие); Ю.В. Трифонов (повести «Обмен», «Другая жизнь», «Дом на набережной» и другие); В.Т. Шаламов («Колымские рассказы», например, «Одинокый замер», «Инжектор», «За письмом» и другие) и другие.

Поэзия второй половины XX – начала XXI века. Стихотворения по одному произведению не менее чем двух поэтов по выбору). Например, Б.А. Ахмадулиной, А.А. Вознесенского, В.С. Высоцкого, Е.А. Евтушенко, Н.А. Заболоцкого, Т.Ю. Кибирова, Ю.П. Кузнецова, А.С. Кушнера, Л.Н. Мартынова, Б.Ш. Окуджавы, Р.И. Рождественского, А.А. Тарковского, О.Г. Чухонцева и других.

Драматургия второй половины XX – начала XXI века. Пьесы (произведение одного из драматургов по выбору). Например, А.Н. Арбузов «Иркутская история»; А.В. Вампилов «Старший сын»; К.В. Драгунская «Рыжая пьеса» и другие.

Литература народов России.

Рассказы, повести, стихотворения (не менее одного произведения по выбору). Например, рассказ Ю. Рытхэу «Хранитель огня»; повесть Ю. Шесталова «Синий ветер каслания» и другие; стихотворения Г. Айги, Р. Гамзатова, М. Джалиля, М. Карима, Д. Кугультинова, К. Кулиева и других.

Зарубежная литература.

20.4.7.1. Зарубежная проза XX века (не менее одного произведения по выбору). Например, произведения Р. Брэбери «451 градус по Фаренгейту»; А. Камю «Посторонний»; Ф. Кафки «Превращение»; Д. Оруэлла «1984»; Э.М. Ремарка «На западном фронте без перемен», «Три товарища»; Д. Сэлинджера «Над пропастью во ржи»; Г. Уэллса «Машина времени»; О. Хаксли «О дивный новый мир»; Э. Хемингуэя «Старик и море» и других.

Зарубежная поэзия XX века (не менее двух стихотворений одного из поэтов по выбору). Например, стихотворения Г. Аполлинера, Т.С. Элиота и другие.

Зарубежная драматургия XX века (не менее одного произведения по выбору). Например, пьесы Б. Брехта «Мамаша Кураж и её дети»; М. Метерлинка «Синяя птица»; О. Уайльда «Идеальный муж»; Т. Уильямса «Трамвай «Желание»»; Б. Шоу «Пигмалион» и других.

Планируемые результаты освоения программы по литературе на уровне среднего общего образования

Личностные результаты освоения программы по литературе на уровне среднего общего образования достигаются в единстве учебной и воспитательной деятельности в соответствии с традиционными российскими социокультурными и духовно-нравственными ценностями, принятыми в обществе правилами и нормами поведения и способствуют процессам самопознания, самовоспитания и саморазвития, формирования внутренней позиции личности, патриотизма, гражданственности, уважения к памяти защитников Отечества и подвигам Героев Отечества, закону и правопорядку, человеку труда и старшему поколению, взаимного уважения, бережного отношения к культурному наследию и традициям многонационального народа Российской Федерации, природе и окружающей среде.

В результате изучения литературы на уровне среднего общего образования у обучающегося будут сформированы следующие личностные результаты:

1) гражданского воспитания:

сформированность гражданской позиции обучающегося как активного и ответственного члена российского общества;

осознание своих конституционных прав и обязанностей, уважение закона и правопорядка; принятие традиционных национальных, общечеловеческих гуманистических, демократических, семейных ценностей, в том числе в сопоставлении с жизненными ситуациями, изображёнными в литературных произведениях;

готовность противостоять идеологии экстремизма, национализма, ксенофобии, дискриминации по социальным, религиозным, расовым, национальным признакам;

готовность вести совместную деятельность, в том числе в рамках школьного литературного образования, в интересах гражданского общества, участвовать в самоуправлении в образовательной организации;

умение взаимодействовать с социальными институтами в соответствии с их функциями и назначением;

готовность к гуманитарной деятельности;

2) патриотического воспитания:

осознание российской гражданской идентичности в поликультурном и многоконфессиональном обществе, проявление интереса к познанию родного языка, истории, культуры Российской Федерации, своего края, народов России в контексте изучения произведений русской и зарубежной литературы, а также литератур народов России;

ценностное отношение к государственным символам, историческому и природному наследию, памятникам, традициям народов России, внимание к их воплощению в литературе, а также достижениям России в науке, искусстве, спорте, технологиях, труде, отражённым в художественных произведениях;

идейная убеждённость, готовность к служению и защите Отечества, ответственность за его судьбу, в том числе воспитанные на примерах из литературы.

3) духовно-нравственного воспитания:

осознание духовных ценностей российского народа;

сформированность нравственного сознания, этического поведения;

способность оценивать ситуацию, в том числе представленную в литературном произведении, и принимать осознанные решения, ориентируясь на морально-нравственные нормы и ценности, характеризуя поведение и поступки персонажей художественной литературы;

осознание личного вклада в построение устойчивого будущего;

ответственное отношение к своим родителям, созданию семьи на основе осознанного принятия ценностей семейной жизни, в соответствии с традициями народов России, в том числе с использованием литературных произведений;

4) эстетического воспитания:

эстетическое отношение к миру, включая эстетику быта, научного и технического творчества, спорта, труда, общественных отношений;

способность воспринимать различные виды искусства, традиции и творчество своего и других народов, ощущать эмоциональное воздействие искусства, в том числе литературы;

убеждённость в значимости для личности и общества отечественного и мирового искусства, этнических культурных традиций и устного народного творчества;

готовность к самовыражению в разных видах искусства, стремление проявлять качества творческой личности, в том числе при выполнении творческих работ по литературе;

5) физического воспитания, формирования культуры здоровья и эмоционального благополучия:

сформированность здорового и безопасного образа жизни, ответственного отношения к

своему здоровью;
потребность в физическом совершенствовании, занятиях спортивно-оздоровительной деятельностью;

активное неприятие вредных привычек и иных форм причинения вреда физическому и психическому здоровью, в том числе с соответствующей оценкой поведения и поступков литературных героев;

б) трудового воспитания:

готовность к труду, осознание ценности мастерства, трудолюбие, в том числе при чтении произведений о труде и тружениках, а также на основе знакомства с профессиональной деятельностью героев отдельных литературных произведений;

готовность к активной деятельности технологической и социальной направленности, способность инициировать, планировать и самостоятельно выполнять такую деятельность в процессе литературного образования;

интерес к различным сферам профессиональной деятельности, умение совершать осознанный выбор будущей профессии и реализовывать собственные жизненные планы, в том числе ориентируясь на поступки литературных героев;

готовность и способность к образованию и самообразованию, к продуктивной читательской деятельности на протяжении всей жизни;

7) экологического воспитания:

сформированность экологической культуры, понимание влияния социально-экономических процессов на состояние природной и социальной среды, осознание глобального характера экологических проблем, представленных в художественной литературе;

планирование и осуществление действий в окружающей среде на основе знания целей устойчивого развития человечества, с учётом осмысления опыта литературных героев;

активное неприятие действий, приносящих вред окружающей среде, в том числе показанных в литературных произведениях; умение прогнозировать неблагоприятные экологические последствия предпринимаемых действий, предотвращать их;

расширение опыта деятельности экологической направленности, в том числе представленной в произведениях русской, зарубежной литературы и литературы народов России;

8) ценности научного познания:

сформированность мировоззрения, соответствующего современному уровню развития науки и общественной практики, основанного на диалоге культур, способствующего осознанию своего места в поликультурном мире;

совершенствование языковой и читательской культуры как средства взаимодействия между людьми и познания мира с использованием изученных и самостоятельно прочитанных литературных произведений;

осознание ценности научной деятельности, готовность осуществлять проектную исследовательскую деятельность индивидуально и в группе, в том числе на литературные темы.

В процессе достижения личностных результатов освоения обучающимися программы среднего общего образования, в том числе литературного образования, у обучающихся совершенствуется эмоциональный интеллект, предполагающий сформированность:

самосознания, включающего способность понимать своё эмоциональное состояние, видеть направления развития собственной эмоциональной сферы, быть уверенным в себе;

саморегулирования, включающего самоконтроль, умение принимать ответственность за своё поведение, способность адаптироваться к эмоциональным изменениям и проявлять гибкость, быть открытым новому;

внутренней мотивации, включающей стремление к достижению цели и успеху, оптимизм, инициативность, умение действовать, исходя из своих возможностей;

эмпатии, включающей способность понимать эмоциональное состояние других, учитывать его при осуществлении коммуникации, способность к сочувствию и сопереживанию; социальных навыков, включающих способность выстраивать отношения с другими людьми, заботиться, проявлять интерес и разрешать конфликты, учитывая собственный читательский опыт.

В результате изучения литературы на уровне среднего общего образования у обучающегося будут сформированы познавательные универсальные учебные действия, коммуникативные универсальные учебные действия, регулятивные универсальные учебные действия, совместная деятельность.

У обучающегося будут сформированы следующие базовые логические действия как часть познавательных универсальных учебных действий:

самостоятельно формулировать и актуализировать проблему, заложенную в художественном произведении, рассматривать её всесторонне;

устанавливать существенный признак или основания для сравнения литературных героев, художественных произведений и их фрагментов, классификации и обобщения литературных фактов;

определять цели деятельности, задавать параметры и критерии их достижения;

выявлять закономерности и противоречия в рассматриваемых явлениях, в том числе при изучении литературных произведений, направлений, фактов историко-литературного процесса;

разрабатывать план решения проблемы с учётом анализа имеющихся материальных и нематериальных ресурсов;

вносить коррективы в деятельность, оценивать соответствие результатов целям, оценивать риски последствий деятельности;

координировать и выполнять работу в условиях реального, виртуального и комбинированного взаимодействия, в том числе при выполнении проектов по литературе;

развивать креативное мышление при решении жизненных проблем с использованием собственного читательского опыта.

У обучающегося будут сформированы следующие базовые исследовательские действия как часть познавательных универсальных учебных действий:

владеть навыками учебно-исследовательской и проектной деятельности на основе литературного материала, навыками разрешения проблем с использованием художественных произведений; способностью и готовностью к самостоятельному поиску методов решения практических задач, применению различных методов познания;

осуществлять различные виды деятельности для получения нового знания по литературе, его интерпретации, преобразованию и применению в различных учебных ситуациях, в том числе при создании учебных и социальных проектов;

формирование научного типа мышления, владение научной терминологией, ключевыми понятиями и методами современного литературоведения;

ставить и формулировать собственные задачи в образовательной деятельности и жизненных ситуациях с учётом собственного читательского опыта;

выявлять причинно-следственные связи и актуализировать задачу при изучении литературных явлений и процессов, выдвигать гипотезу её решения, находить аргументы для доказательства своих утверждений, задавать параметры и критерии решения;

анализировать полученные в ходе решения задачи результаты, критически оценивать их достоверность, прогнозировать изменение в новых условиях;

давать оценку новым ситуациям, оценивать приобретённый опыт, в том числе читательский;

осуществлять целенаправленный поиск переноса средств и способов действия в профессиональную среду;

уметь переносить знания, в том числе полученные в результате чтения и изучения литературных произведений, в познавательную и практическую области

жизнедеятельности;

уметь интегрировать знания из разных предметных областей;

выдвигать новые идеи, предлагать оригинальные подходы и решения; ставить проблемы и задачи, допускающие альтернативные решения.

У обучающегося будут сформированы умения работать с информацией как часть познавательных универсальных учебных действий:

владеть навыками получения литературной и другой информации из источников разных типов, самостоятельно осуществлять поиск, анализ, систематизацию и интерпретацию информации различных видов и форм представления при изучении той или иной темы по литературе;

создавать тексты в различных форматах и жанрах (сочинение, эссе, доклад, реферат, аннотация и другие) с учётом назначения информации и целевой аудитории, выбирая оптимальную форму представления и визуализации;

оценивать достоверность, легитимность литературной и другой информации, её соответствие правовым и морально-этическим нормам;

использовать средства информационных и коммуникационных технологий в решении когнитивных, коммуникативных и организационных задач с соблюдением требований эргономики, техники безопасности, гигиены, ресурсосбережения, правовых и этических норм, норм информационной безопасности;

владеть навыками распознавания и защиты литературной и другой информации, информационной безопасности личности.

У обучающегося будут сформированы умения общения как часть коммуникативных универсальных учебных действий:

осуществлять коммуникации во всех сферах жизни, в том числе на уроке литературы и во внеурочной деятельности по предмету;

распознавать невербальные средства общения, понимать значение социальных знаков, распознавать предпосылки конфликтных ситуаций и смягчать конфликты, опираясь на примеры из литературных произведений;

владеть различными способами общения и взаимодействия в парной и групповой работе на уроках литературы; аргументированно вести диалог, уметь смягчать конфликтные ситуации;

развёрнуто и логично излагать в процессе анализа литературного произведения свою точку зрения с использованием языковых средств.

У обучающегося будут сформированы умения самоорганизации как части регулятивных универсальных учебных действий:

самостоятельно осуществлять познавательную деятельность, выявлять проблемы, ставить и формулировать собственные задачи в образовательной деятельности, включая изучение литературных произведений, и жизненных ситуациях;

самостоятельно составлять план решения проблемы при изучении литературы с учётом имеющихся ресурсов, читательского опыта, собственных возможностей и предпочтений;

давать оценку новым ситуациям, в том числе изображённым в художественной литературе; расширять рамки учебного предмета на основе личных предпочтений с использованием читательского опыта;

делать осознанный выбор, аргументировать его, брать ответственность за решение;

оценивать приобретённый опыт с учётом литературных знаний;

способствовать формированию и проявлению широкой эрудиции в разных областях знаний, в том числе в вопросах литературы, постоянно повышать свой образовательный и культурный уровень.

У обучающегося будут сформированы умения самоконтроля, принятия себя и других как части регулятивных универсальных учебных действий:

давать оценку новым ситуациям, вносить коррективы в деятельность, оценивать соответствие результатов целям;

владеть навыками познавательной рефлексии как осознания совершаемых действий и мыслительных процессов, их результатов и оснований; использовать приёмы рефлексии; для оценки ситуации, выбора верного решения, опираясь на примеры из художественных произведений;

оценивать риски и своевременно принимать решения по их снижению;

принимать себя, понимая свои недостатки и достоинства;

принимать мотивы и аргументы других при анализе результатов деятельности, в том числе в процессе чтения художественной литературы и обсуждения литературных героев и проблем, поставленных в художественных произведениях;

признавать своё право и право других на ошибку в дискуссиях на литературные темы;

развивать способность понимать мир с позиции другого человека, используя знания по литературе.

У обучающегося будут сформированы умения совместной деятельности:

понимать и использовать преимущества командной и индивидуальной работы на уроке и во внеурочной деятельности по литературе;

выбирать тематику и методы совместных действий с учётом общих интересов и возможностей каждого члена коллектива;

принимать цели совместной деятельности, организовывать и координировать действия по её достижению: составлять план действий, распределять роли с учётом мнений участников, обсуждать результаты совместной работы на уроках литературы и во внеурочной деятельности по предмету;

оценивать качество своего вклада и каждого участника команды в общий результат по разработанным критериям;

предлагать новые проекты, в том числе литературные, оценивать идеи с позиции новизны, оригинальности, практической значимости;

осуществлять позитивное стратегическое поведение в различных ситуациях, проявлять творчество и воображение, быть инициативным.

Предметные результаты освоения программы по литературе на уровне среднего общего образования обеспечивают:

1) осознание причастности к отечественным традициям и исторической преемственности поколений; включение в культурно-языковое пространство русской и мировой культуры, сформированность ценностного отношения к литературе как неотъемлемой части культуры;

2) осознание взаимосвязи между языковым, литературным, интеллектуальным, духовно-нравственным развитием личности;

3) сформированность устойчивого интереса к чтению как средству познания отечественной и других культур; приобщение к отечественному литературному наследию и через него – к традиционным ценностям и сокровищам мировой культуры;

4) знание содержания, понимание ключевых проблем и осознание историко-культурного и нравственно-ценностного взаимовлияния произведений русской, зарубежной классической и современной литературы, в том числе литературы народов России: пьеса А.Н. Островского «Гроза»; роман И.А. Гончарова «Обломов»; роман И.С. Тургенева «Отцы и дети»; стихотворения Ф.И. Тютчева, А.А. Фета, стихотворения и поэма «Кому на Руси жить хорошо» Н.А. Некрасова; роман М.Е. Салтыкова-Щедрина «История одного города» (избранные главы); роман Ф.М. Достоевского «Преступление и наказание»; роман Л.Н. Толстого «Война и мир»; одно произведение Н.С. Лескова; рассказы и пьеса «Вишнёвый сад» А.П. Чехова; рассказы и пьеса «На дне» М. Горького; рассказы И.А. Бунина и А.И. Куприна; стихотворения и поэма «Двенадцать» А.А. Блока; стихотворения и поэма «Облако в штанах» В.В. Маяковского; стихотворения С.А. Есенина, О.Э. Мандельштама, М. И. Цветаевой; стихотворения и поэма «Реквием» А.А. Ахматовой; роман Н.А. Островского «Как закалялась сталь» (избранные главы); роман М.А. Шолохова «Тихий Дон» (избранные

главы); роман М.А. Булгакова «Мастер и Маргарита» (или «Белая гвардия»); роман А.А. Фадеева «Молодая гвардия»; роман В.О. Богомолова «В августе сорок четвёртого», одно произведение А.П. Платонова; стихотворения А.Т. Твардовского, Б.Л. Пастернака, повесть А.И. Солженицына «Один день Ивана Денисовича»; **произведения литературы второй половины XX – XXI века:** не менее двух прозаиков по выбору (в том числе Ф.А. Абрамова, В.П. Астафьева, А.Г. Битова, Ю.В. Бондарева, Б.Л. Васильева, К.Д. Воробьёва, Ф.А. Искандера, В.Л. Кондратьева, В.Г. Распутина, В.М. Шукшина и других); не менее двух поэтов по выбору (в том числе И.А. Бродского, А.А. Вознесенского, В.С. Высоцкого, Е.А. Евтушенко, Н.А. Заболоцкого, А.С. Кушнера, Б.Ш. Окуджавы, Р.И. Рождественского, Н.М. Рубцова и другие); пьеса одного из драматургов по выбору (в том числе А.Н. Арбузова, А.В. Вампилова, В.С. Розова и других); не менее двух произведений зарубежной литературы (в том числе романы и повести Ч. Диккенса, Г. Флобера, Д. Оруэлла, Э. М. Ремарка, Э. Хемингуэя, Д. Сэлинджера, Р. Брэдбери; стихотворения А. Рембо, Ш. Бодлера; пьесы Г. Ибсена, Б. Шоу и другие); не менее одного произведения из литератур народов России (в том числе произведения Г. Айги, Р. Гамзатова, М. Джалиля, М. Карима, Д. Кугультинова, К. Кулиева, Ю. Рытхэу, Г. Тукая, К. Хетагурова, Ю. Шесталова и других);

5) сформированность умений определять и учитывать историко-культурный контекст и контекст творчества писателя в процессе анализа художественных произведений, выявлять их связь с современностью;

6) способность выявлять в произведениях художественной литературы образы, темы, идеи, проблемы и выражать своё отношение к ним в развёрнутых аргументированных устных и письменных высказываниях, участвовать в дискуссии на литературные темы;

7) осознание художественной картины жизни, созданной автором в литературном произведении, в единстве эмоционального личностного восприятия и интеллектуального понимания;

8) сформированность умений выразительно (с учётом индивидуальных особенностей обучающихся) читать, в том числе наизусть, не менее 10 произведений и (или) фрагментов в каждом классе;

9) владение умениями анализа и интерпретации художественных произведений в единстве формы и содержания (с учётом неоднозначности заложенных в нём смыслов и наличия в нём подтекста) с использованием теоретико-литературных терминов и понятий (в дополнение к изученным на уровне основного общего образования): конкретно-историческое, общечеловеческое и национальное в творчестве писателя; традиция и новаторство; авторский замысел и его воплощение; художественное время и пространство; миф и литература; историзм, народность; историко-литературный процесс; литературные направления и течения: романтизм, реализм, модернизм (символизм, акмеизм, футуризм), постмодернизм; литературные жанры; трагическое и комическое; психологизм; тематика и проблематика; авторская позиция; фабула; виды тропов и фигуры речи; внутренняя речь; стиль, стилизация; аллюзия, подтекст; символ; системы стихосложения (тоническая, силлабическая, силлабо-тоническая), дольник, верлибр; «вечные темы» и «вечные образы» в литературе; взаимосвязь и взаимовлияние национальных литератур; художественный перевод; литературная критика;

10) умение сопоставлять произведения русской и зарубежной литературы и сравнивать их с художественными интерпретациями в других видах искусств (графика, живопись, театр, кино, музыка и другие);

11) сформированность представлений о литературном произведении как явлении словесного искусства, о языке художественной литературы в его эстетической функции, об изобразительно-выразительных возможностях русского языка в художественной литературе и умение применять их в речевой практике;

12) владение современными читательскими практиками, культурой восприятия и понимания литературных текстов, умениями самостоятельного истолкования прочитанного в устной и письменной форме, информационной переработки текстов в виде

аннотаций, докладов, тезисов, конспектов, рефератов, а также написания отзывов и сочинений различных жанров (объём сочинения – не менее 250 слов); владение умением редактировать и совершенствовать собственные письменные высказывания с учётом норм русского литературного языка;

13) умение работать с разными информационными источниками, в том числе в медиапространстве, использовать ресурсы традиционных библиотек и электронных библиотечных систем.

Предметные результаты освоения программы по литературе к концу 10 класса обеспечивают:

1) осознание причастности к отечественным традициям и исторической преемственности поколений на основе установления связей литературы с фактами социальной жизни, идеологическими течениями и особенностями культурного развития страны в конкретную историческую эпоху (вторая половина XIX века);

2) понимание взаимосвязей между языковым, литературным, интеллектуальным, духовно-нравственным развитием личности в контексте осмысления произведений литературной классики и собственного интеллектуально-нравственного роста;

3) сформированность устойчивого интереса к чтению как средству познания отечественной и других культур, уважительного отношения к ним; осознанное умение внимательно читать, понимать и самостоятельно интерпретировать художественный текст;

4) знание содержания, понимание ключевых проблем и осознание историко-культурного и нравственно-ценностного взаимовлияния произведений русской и зарубежной классической литературы, а также литератур народов России (вторая половина XIX века);

5) сформированность умений определять и учитывать историко-культурный контекст и контекст творчества писателя в процессе анализа художественных текстов, выявлять связь литературных произведений второй половины XIX века со временем написания, с современностью и традицией; умение раскрывать конкретно-историческое и общечеловеческое содержание литературных произведений;

6) способность выявлять в произведениях художественной литературы XIX века образы, темы, идеи, проблемы и выражать своё отношение к ним в развёрнутых аргументированных устных и письменных высказываниях; участвовать в дискуссии на литературные темы; иметь устойчивые навыки устной и письменной речи в процессе чтения и обсуждения лучших образцов отечественной и зарубежной литературы;

7) осмысление художественной картины жизни, созданной автором в литературном произведении, в единстве эмоционального личностного восприятия и интеллектуального понимания; умение эмоционально откликаться на прочитанное, выражать личное отношение к нему, передавать читательские впечатления;

8) сформированность умений выразительно (с учётом индивидуальных особенностей обучающихся) читать, в том числе наизусть не менее 10 произведений и (или) фрагментов;

9) овладение умениями анализа и интерпретации художественных произведений в единстве формы и содержания (с учётом неоднозначности заложенных в нём смыслов и наличия в нём подтекста) с использованием теоретико-литературных терминов и понятий (в дополнение к изученным на уровне основного общего образования): конкретно-историческое, общечеловеческое и национальное в творчестве писателя; традиция и новаторство; авторский замысел и его воплощение; художественное время и пространство; миф и литература; историзм, народность; историко-литературный процесс; литературные направления и течения: романтизм, реализм; литературные жанры; трагическое и комическое; психологизм; тематика и проблематика; авторская позиция; фабула; виды тропов и фигуры речи; внутренняя речь; стиль, стилизация; аллюзия, подтекст; символ; системы стихосложения (тоническая, силлабическая, силлабо-тоническая); «вечные темы» и «вечные образы» в литературе; взаимосвязь и взаимовлияние национальных литератур; художественный перевод; литературная критика;

10) умение сопоставлять произведения русской и зарубежной литературы и сравнивать их

с художественными интерпретациями в других видах искусств (например, графика, живопись, театр, кино, музыка);

11) сформированность представлений о литературном произведении как явлении словесного искусства, о языке художественной литературы в его эстетической функции и об изобразительно-выразительных возможностях русского языка в произведениях художественной литературы и умение применять их в речевой практике; владение умением анализировать единицы различных языковых уровней и выявлять их роль в произведении;

12) овладение современными читательскими практиками, культурой восприятия и понимания литературных текстов, умениями самостоятельного истолкования прочитанного в устной и письменной формах, информационной переработки текстов в виде аннотаций, отзывов, докладов, тезисов, конспектов, рефератов, а также сочинений различных жанров (не менее 250 слов); владение умением редактировать и совершенствовать собственные письменные высказывания с учётом норм русского литературного языка;

13) умение работать с разными информационными источниками, в том числе в медиапространстве, использовать ресурсы традиционных библиотек и электронных библиотечных систем.

Предметные результаты освоения программы по литературе к концу 11 класса обеспечивают:

1) осознание чувства причастности к отечественным традициям и осознание исторической преемственности поколений; включение в культурно-языковое пространство русской и мировой культуры через умение соотносить художественную литературу конца XIX – начала XXI века с фактами общественной жизни и культуры; раскрывать роль литературы в духовном и культурном развитии общества; воспитание ценностного отношения к литературе как неотъемлемой части культуры;

2) осознание взаимосвязи между языковым, литературным, интеллектуальным, духовно-нравственным развитием личности в контексте осмысления произведений русской, зарубежной литературы и литератур народов России и собственного интеллектуально-нравственного роста;

3) приобщение к российскому литературному наследию и через него – к традиционным ценностям и сокровищам отечественной и мировой культуры; понимание роли и места русской литературы в мировом культурном процессе;

4) знание содержания и понимание ключевых проблем произведений русской, зарубежной литературы, литератур народов России (конец XIX – начало XXI века) и современной литературы, их историко-культурного и нравственно-ценностного влияния на формирование национальной и мировой литературы;

5) сформированность умений определять и учитывать историко-культурный контекст и контекст творчества писателя в процессе анализа художественных текстов, выявлять связь литературных произведений конца XIX–XXI века со временем написания, с современностью и традицией; выявлять «сквозные темы» и ключевые проблемы русской литературы;

б) способность выявлять в произведениях художественной литературы образы, темы, идеи, проблемы и выражать своё отношение к ним в развёрнутых аргументированных устных и письменных высказываниях; участие в дискуссии на литературные темы; свободное владение устной и письменной речью в процессе чтения и обсуждения лучших образцов отечественной и зарубежной литературы;

7) самостоятельное осмысление художественной картины жизни, созданной автором в литературном произведении, в единстве эмоционального личностного восприятия и интеллектуального понимания;

8) сформированность умений выразительно (с учётом индивидуальных особенностей обучающихся) читать, в том числе наизусть не менее 10 произведений и (или) фрагментов;

9) овладение умениями самостоятельного анализа и интерпретации художественных

произведений в единстве формы и содержания (с учётом неоднозначности заложенных в нём смыслов и наличия в нём подтекста) с использованием теоретико-литературных терминов и понятий (в дополнение к изученным на уровне основного общего образования): конкретно-историческое, общечеловеческое и национальное в творчестве писателя; традиция и новаторство; авторский замысел и его воплощение; художественное время и пространство; миф и литература; историзм, народность; историко-литературный процесс; литературные направления и течения: романтизм, реализм, модернизм (символизм, акмеизм, футуризм), постмодернизм; литературные жанры; трагическое и комическое; психологизм; тематика и проблематика; авторская позиция; фабула; виды тропов и фигуры речи; внутренняя речь; стиль, стилизация; аллюзия, подтекст; символ; системы стихосложения (тоническая, силлабическая, силлабо-тоническая), дольник, верлибр; «вечные темы» и «вечные образы» в литературе; взаимосвязь и взаимовлияние национальных литератур; художественный перевод; литературная критика;

10) умение самостоятельно сопоставлять произведения русской и зарубежной литературы и сравнивать их с художественными интерпретациями в других видах искусств (графика, живопись, театр, кино, музыка и другие);

11) сформированность представлений о литературном произведении как явлении словесного искусства, о языке художественной литературы в его эстетической функции и об изобразительно-выразительных возможностях русского языка в произведениях художественной литературы и умение применять их в речевой практике;

12) овладение современными читательскими практиками, культурой восприятия и понимания литературных текстов, умениями самостоятельного истолкования прочитанного в устной и письменной формах, информационной переработки текстов в виде аннотаций, отзывов, докладов, тезисов, конспектов, рефератов, а также сочинений различных жанров (не менее 250 слов); владение умением редактировать и совершенствовать собственные письменные высказывания с учётом норм русского литературного языка;

13) умение самостоятельно работать с разными информационными источниками, в том числе в медиапространстве, оптимально использовать ресурсы традиционных библиотек и электронных библиотечных систем.

Тематическое планирование учебного предмета «Литература» (базовый уровень)

** Тематическое планирование прописано в соответствии с федеральной рабочей программой учебного предмета «Литература» (базовый уровень).*

Структура тематического планирования рабочих программ на уровне среднего общего образования составлена с учётом рабочей программы воспитания в соответствии с требованиями обновлённого ФГОС СОО (пункт 18.2.2, подпункт 3) и включает в себя следующие структурные компоненты:

10 класс:

№ п/п	Наименование темы (с учётом рабочей программы воспитания)	Количество часов, отводимых на освоение каждой темы

	<p>Обобщающее повторение. Основные этапы литературного процесса от древнерусской литературы до литературы первой половины XIX века: обобщающее повторение («Слово о полку Игореве»; стихотворения М.В. Ломоносова, Г.Р. Державина; комедия Д.И. Фонвизина «Недоросль»; стихотворения и баллады В.А. Жуковского; комедия А.С. Грибоедова «Горе от ума»; произведения А.С. Пушкина (стихотворения, романы «Евгений Онегин» и «Капитанская дочка»); произведения М.Ю. Лермонтова (стихотворения, роман «Герой нашего времени»); произведения Н.В. Гоголя (комедия «Ревизор», поэма «Мертвые души»)</p>	
	<p>Раздел 1. Литература второй половины XIX века (всего по ФРП = 64 часа по разделу) А.Н. Островский. Драма «Гроза» И.А. Гончаров. Роман «Обломов» И.С. Тургенев. Роман «Отцы и дети» Ф.И. Тютчев. Стихотворения (не менее трёх по выбору) Н.А. Некрасов. Стихотворения (не менее трёх по выбору). Поэма «Кому на Руси жить хорошо» А.А. Фет. Стихотворения (не менее трёх по выбору) М.Е. Салтыков-Щедрин. Роман-хроника «История одного города» (не менее двух глав по выбору) Ф.М. Достоевский. Роман «Преступление и наказание» Л.Н. Толстой. Романэпопея «Война и мир» Н.С. Лесков. Рассказы и повести (не менее одного произведения по выбору) А.П. Чехов. Рассказы (не менее трёх по выбору). Комедия «Вишнёвый сад»</p>	<p><i>Часы на каждую тему распределяются учителем-предметником в зависимости от нагрузки по учебному плану на текущий учебный год в рабочей программе учителя</i></p>
	<p>Раздел 2. Литература народов России Стихотворения (не менее одного по выбору). Например, Г. Тукая, К. Хетагурова и др.</p>	
	<p>Раздел 3. Зарубежная литература Зарубежная проза второй половины XIX века (не менее одного произведения по выбору) Зарубежная поэзия второй половины XIX века (не менее двух стихотворений одного из поэтов по выбору) Зарубежная драматургия второй половины XIX века (не менее одного произведения по выбору). Например, пьеса Г.Ибсена «Кукольный дом» и др.</p>	
	<p>Общее количество часов по программе = 102 часа <i>*Количество учебных часов на тему может варьироваться на усмотрение учителя, неизменным остаётся общее количество часов на весь год. Пять резервных уроков предназначены для самостоятельного распределения учителем количества часов на дополнительное включение в тематическое планирование авторов или произведений, а также на рекомендации по индивидуальному планированию самостоятельного чтения, тематический контроль, консультирование по разработке учебных проектов и подготовке к ЕГЭ по литературе</i></p>	

11 класс:

№ п/п	Наименование темы (с учётом рабочей программы воспитания)	Количество часов, отводимых на освоение каждой темы
	<p>Раздел 1. Литература конца XIX – начала XX века А.И. Куприн. Рассказы и повести (одно произведение по выбору) Л.Н. Андреев. Рассказы и повести (одно произведение по выбору) М. Горький. Рассказы (один по выбору). Пьеса «На дне» Стихотворения поэтов Серебряного века (не менее двух стихотворений одного поэта по выбору)</p>	<p><i>Часы на каждую тему распределяются учителем-предметником в зависимости от нагрузки по учебному плану на текущий учебный год в рабочей программе учителя</i></p>
	<p>Раздел 2. Литература XX века И.А. Бунин. Рассказы (два по выбору) А.А. Блок. Стихотворения (не менее трёх по выбору). Поэма «Двенадцать» В.В. Маяковский. Стихотворения (не менее трёх по выбору). Поэма «Облако в штанах» С.А. Есенин. Стихотворения (не менее трёх по выбору) О.Э. Мандельштам. Стихотворения (не менее трёх по выбору) М.И. Цветаева. Стихотворения (не менее трёх по выбору) А.А. Ахматова. Стихотворения (не менее трёх по выбору). Поэма «Реквием» Н.А. Островский. Роман «Как закалялась сталь» (избранные главы) М.А. Шолохов. Роман-эпопея «Тихий Дон» (избранные главы) А.П. Платонов. Рассказы и повести (одно произведение по выбору) А.Т. Твардовский. Стихотворения (не менее трёх по выбору)</p>	
	<p>Проза о Великой Отечественной войне (по одному произведению не менее чем трёх писателей по выбору) А.А. Фадеев. Роман «Молодая гвардия» В.О. Богомолов. Роман «В августе сорок четвертого» Поэзия о Великой Отечественной войне. Стихотворения (по одному стихотворению не менее чем двух поэтов по выбору) Драматургия о Великой Отечественной войне. Пьесы (одно произведение по выбору) Б.Л. Пастернак. Стихотворения (не менее трёх по выбору) А.И. Солженицын. Произведения «Один день Ивана Денисовича», «Архипелаг ГУЛАГ» (фрагменты книги по выбору) В.М. Шукшин. Рассказы (не менее двух по выбору) В.Г. Распутин. Рассказы и повести (не менее одного произведения по выбору) Н.М. Рубцов. Стихотворения (не менее трёх по выбору) И.А. Бродский. Стихотворения (не менее трёх по выбору)</p>	
	<p>Раздел 3. Проза второй половины XX – начала XXI века Проза второй половины XX – начала XXI века. Рассказы, повести, романы</p>	

	(по одному произведению не менее чем двух прозаиков по выбору).	
	Раздел 4. Поэзия второй половины XX – начала XXI века Поэзия второй половины XX – начала XXI века. Стихотворения (по одному произведению не менее чем двух поэтов по выбору)	
	Раздел 5. Драматургия второй половины XX – начала XXI века Драматургия второй половины XX – начала XXI века. Пьесы (произведение одного из драматургов по выбору)	
	Раздел 6. Литература народов России Рассказы, повести, стихотворения (не менее одного произведения по выбору)	
	Раздел 7. Зарубежная литература Зарубежная проза XX века (одно произведение по выбору) Зарубежная поэзия XX века (не менее двух стихотворений одного из поэтов по выбору) Зарубежная драматургия XX века (одно произведение по выбору)	
	Общее количество часов по программе = 102 часа <i>* Количество учебных часов на тему может варьироваться на усмотрение учителя, неизменным остаётся общее количество часов на весь год. Пять резервных уроков предназначены для самостоятельного распределения учителем количества часов на дополнительное включение в тематическое планирование авторов или произведений, а также на рекомендации по индивидуальному планированию самостоятельного чтения, тематический контроль, консультирование по разработке учебных проектов и подготовке к ЕГЭ по литературе</i>	

2.2.3. Рабочая программа по учебному предмету «Литература» (углублённый уровень)

Рабочая программа по учебному предмету «Литература» (углублённый уровень) (предметная область «Русский язык и литература») (включает пояснительную записку, содержание обучения, планируемые результаты освоения программы по литературе и и дополнена общим тематическим планированием в целях приведения структуры рабочей программы в соответствии с требованием ФГОС ООО.

Рабочая программа составлена на основе федеральной рабочей программы по литературе углубленного уровня.

Пояснительная записка

Программа по литературе для обучения на уровне среднего общего образования составлена на основе требований к планируемым результатам обучения в соответствии с ФГОС СОО. Программа по литературе разработана для последующей профессиональной деятельности как в рамках предметной области «Русский язык и литература», так и в смежных с ней областях.

Программа по литературе позволит учителю реализовать в процессе преподавания литературы на углублённом уровне современные подходы к формированию личностных, метапредметных и предметных результатов обучения, определить обязательную (инвариантную) часть содержания учебного курса по литературе, определить и структурировать планируемые результаты обучения и содержание учебного предмета «Литература» по годам обучения в соответствии с ФГОС СОО.

Программа по литературе позволит учителю разработать календарно-тематическое

планирование, распределить обязательное предметное содержание на два года обучения в соответствии с особенностями изучения литературы, с учётом основных видов учебной деятельности для освоения учебного материала обучающимися на уровне среднего общего образования.

Изучение литературы способствует формированию духовного облика и нравственных ориентиров молодого поколения, так как занимает ведущее место в эмоциональном, интеллектуальном и эстетическом развитии обучающихся, приобщению их к нравственно-эстетическим ценностям, как национальным, так и общечеловеческим.

Основу содержания литературного образования на углублённом уровне на уровне среднего общего образования составляют чтение и изучение выдающихся произведений отечественной и зарубежной литературы второй половины XIX – начала XXI века, расширение литературного контента, углубление восприятия и анализ художественных произведений в историко-литературном и историко-культурном контекстах, интерпретация произведений в соответствии с возрастными особенностями обучающихся, их литературным развитием, жизненным и читательским опытом.

Литературное образование на углублённом уровне на уровне среднего общего образования преемственно по отношению к курсу литературы на уровне основного общего образования и сопрягается с курсом литературы, изучаемым на базовом уровне. В процессе изучения литературы на уровне среднего общего образования происходит углубление и расширение межпредметных связей с курсом русского языка, истории и предметов художественного цикла, с разными разделами филологической науки и видами искусств на основе использования как аппарата литературоведения, так и литературной критики, что способствует формированию художественного вкуса и эстетического отношения к окружающему миру, развитию умений квалифицированного читателя, способного к глубокому восприятию, пониманию и интерпретации произведений художественной литературы.

В программе по литературе учтены этапы российского историко-литературного процесса второй половины XIX – начала XXI века, представлены разделы, включающие произведения литератур народов России и зарубежной литературы.

Основные виды деятельности обучающихся указаны при изучении каждой монографической или обзорной темы и направлены на достижение планируемых результатов обучения.

Отличие углублённого уровня литературного образования от базового обусловлено планируемыми предметными результатами, которые реализуются в отношении наиболее мотивированных и способных обучающихся в соответствии с учебным планом образовательной организации, обеспечивающей профильное обучение. Литературное образование на углублённом уровне на уровне среднего общего образования предполагает более активное использование самостоятельной исследовательской деятельности обучающихся, являющейся способом введения обучающихся в ту или иную профессиональную практику, связанную с профильным гуманитарным образованием.

Цели изучения литературы на уровне среднего общего образования состоят в сформированности чувства причастности к отечественным культурным традициям, лежащим в основе исторической преемственности поколений, и уважительного отношения к другим культурам, в развитии ценностно-смысловой сферы личности на основе высоких этических идеалов, осознании ценностного отношения к литературе как неотъемлемой части культуры и взаимосвязей между языковым, литературным, интеллектуальным, духовно-нравственным развитием личности. Реализация этих целей связана с развитием читательских качеств и устойчивого интереса к чтению как средству приобщения к российскому литературному наследию и сокровищам отечественной и зарубежной культуры и базируется на знании содержания произведений, осмыслении поставленных в литературе проблем, формировании у обучающихся литературного вкуса, развитии филологической культуры, ведущей к овладению комплексным филологическим анализом

художественного текста, осмыслению функциональной роли теоретико-литературных понятий, пониманию коммуникативно-эстетических возможностей языка литературных произведений, а также позволяет совершенствовать устную и письменную речь обучающихся на примере лучших литературных образцов, создавать собственные письменные творческие работы и устные доклады о прочитанных книгах, осуществлять целенаправленную подготовку к будущей профессиональной деятельности, связанной с гуманитарной сферой. Достижение указанных целей возможно при комплексном решении учебных и воспитательных задач, стоящих перед средним общим образованием и сформулированных в ФГОС СОО.

Задачи, связанные с формированием чувства причастности к отечественным традициям и осознанием исторической преемственности поколений, включением в языковое пространство русской культуры, воспитанием ценностного отношения к литературе как неотъемлемой части культуры, состоят в систематическом приобщении обучающихся к наследию отечественной и зарубежной классики и лучшим образцам современной литературы, воспитании уважения к отечественной классической литературе как социокультурному и эстетическому феномену, освоении в ходе её изучения духовного опыта человечества, этико-нравственных, философско-мировоззренческих, социально-бытовых, культурных традиций и ценностей, воспитании личности, способной к созидательной гуманитарной деятельности в современном мире и осознанию культурной самоидентификации на основе изучения литературных произведений.

Задачи, связанные с формированием устойчивого интереса к чтению как средству познания отечественной и других культур, уважительного отношения к ним, приобщением к российскому литературному наследию и через него – к традиционным ценностям и сокровищам отечественной и мировой культуры, ориентированы на воспитание и развитие постоянной потребности обучающихся в чтении художественных произведений в течение всей жизни; знание содержания и осмысление ключевых проблем произведений русской, мировой классической и современной литературы, в том числе литератур народов России, сознательное включение чтения в собственную досуговую деятельность и умение планировать и корректировать свою программу чтения, участвовать во внеурочных мероприятиях, содействующих повышению интереса к литературе, чтению, образованию, книжной культуре, и вовлекать к этот процесс своих сверстников.

Задачи, связанные с воспитанием читательских качеств и овладением современными читательскими практиками, культурой восприятия и понимания литературных текстов, самостоятельного истолкования прочитанного, направлены на развитие умений комплексного филологического анализа художественного текста и осмысление функциональной роли теоретико-литературных понятий, в том числе анализа и интерпретации литературного произведения как художественного целого с учётом историко-литературной обусловленности, культурного контекста и связей с современностью на основе понимания и осмысленного использования в процессе анализа и интерпретации произведений художественной литературы терминологического аппарата современного литературоведения, а также элементов искусствоведения, театроведения, киноведения.

Кроме того, эти задачи связаны с развитием понятия об историко-литературном процессе и его основных закономерностях, о множественности литературно-художественных стилей разных эпох, литературных направлениях, течениях, школах, об индивидуальном авторском стиле, выявлением взаимообусловленности элементов формы и содержания литературного произведения, а также образов, тем, идей, проблем, способствующих осмыслению художественной картины жизни, созданной автором в литературном произведении, и авторской позиции, развитием представления о специфике литературы как вида искусства, культуры читательского восприятия, качеств квалифицированного читателя, обладающего образным и аналитическим мышлением, эстетическим вкусом, интеллектуальными и творческими способностями, эмоциональной отзывчивостью, а

также умением сопоставлять произведения русской и зарубежной литературы и сравнивать их с научными, критическими и художественными интерпретациями в других видах искусств, развитием представлений об основных направлениях литературной критики, о современных профессиональных подходах к анализу художественного текста в литературоведении, развитием способности осуществлять поиск, отбор, анализ, структурирование и предъявление информации с использованием различных ресурсов, включая работу с книгой в традиционных и электронных библиотечных системах и медиaprостранстве, владением основами учебной проектно-исследовательской деятельности историко- и теоретико-литературного характера, в том числе создания медиапроектов, различными приёмами цитирования и творческой переработки текстов.

Задачи, связанные с осознанием обучающимися коммуникативно-эстетических возможностей языка, нацелены на развитие представлений о литературном произведении как явлении словесного искусства и об изобразительно-выразительных возможностях русского языка в литературных текстах, на свободное владение разными способами информационной переработки текстов, на умение анализировать, аргументированно оценивать и редактировать собственные и чужие высказывания, использовать в своей исследовательской и проектной деятельности ресурсы современного литературного процесса и научной жизни филологического сообщества, в том числе в Интернете.

Углублённое изучение литературы осуществляется в соответствии с учебным планом профиля обучения с ориентацией на будущую сферу профессиональной деятельности обучающихся. В учебном плане предмет «Литература» на углублённом уровне на уровне среднего общего образования преемственен по отношению к предмету «Литература» на уровне основного общего образования и основан на базовом курсе литературы.

Общее число часов, для изучения русского языка, определяется учебным планом ООП СОО и может корректироваться на начало учебного года по решению педагогического совета.

Содержание обучения в 10 классе

Обобщающее повторение

Основные этапы литературного процесса от древнерусской литературы до литературы первой половины XIX века: обобщающее повторение («Слово о полку Игореве»; стихотворения М.В. Ломоносова, Г.Р. Державина; комедия Д.И. Фонвизина «Недоросль»; стихотворения и баллады В.А. Жуковского; комедия А.С. Грибоедова «Горе от ума»; произведения А.С. Пушкина (стихотворения, романы «Евгений Онегин» и «Капитанская дочка»); произведения М.Ю. Лермонтова (стихотворения, роман «Герой нашего времени»); произведения Н.В. Гоголя (комедия «Ревизор», поэма «Мертвые души»).

Литература второй половины XIX века.

А.Н. Островский. Драма «Гроза». Пьесы «Бесприданница», «Свои люди – сочтёмся» и другие (одно произведение по выбору).

И.А. Гончаров. Роман «Обломов». Романы и очерки (одно произведение по выбору). Например, «Обыкновенная история», очерки из книги «Фрегат «Паллада» и другие.

И.С. Тургенев. Роман «Отцы и дети». Повести и романы (одно произведение по выбору). Например, «Первая любовь», «Вешние воды», «Рудин», «Дворянское гнездо» и другие. Статья «Гамлет и Дон Кихот».

Ф.И. Тютчев. Стихотворения (не менее пяти по выбору). Например, «Silentium!», «Не то, что мните вы, природа...», «Умом Россию не понять...», «О, как убийственно мы любим...», «Нам не дано предугадать...», «К. Б.» («Я встретил вас – и всё былое...»), «Певучесть есть в морских волнах...», «Природа – сфинкс. И тем она верней...», «Эти бедные селенья...», «О вещая душа моя!...», «День и ночь» и другие.

Н.А. Некрасов. Стихотворения (не менее пяти по выбору). Например, «Тройка», «Я не люблю иронии твоей...», «Вчерашний день, часу в шестом...», «Мы с тобой бестолковые люди...», «Поэт и Гражданин», «Элегия» («Пускай нам говорит изменчивая мода...»), «О

Муза! я у двери гроба...», «Блажен незлобивый поэт...», «Памяти Добролюбова», «Пророк» и другие.

Поэма «Кому на Руси жить хорошо».

А.А. Фет. Стихотворения (не менее пяти по выбору). Например, «Одним толчком согнать ладью живую...», «Ещё майская ночь», «Вечер», «Это утро, радость эта...», «Шёпот, робкое дыханье...», «Сияла ночь. Луной был полон сад. Лежали...», «Я тебе ничего не скажу...», «Заря прощается с землею...», «На заре ты её не буди...», «Как беден наш язык! Хочу и не могу...», «На стоге сена ночью южной...» и другие.

А.К. Толстой. Стихотворения (не менее трёх по выбору). Например, «Средь шумного бала, случайно...», «Колокольчики мои...», «Меня, во мраке и в пыли...», «Двух станом не боец, но только гость случайный...» и другие.

Н.Г. Чернышевский. Роман «Что делать?» (главы по выбору). Статьи «Детство и отрочество. Сочинение графа Л.Н. Толстого. Военные рассказы графа Л.Н. Толстого», «Русский человек на rendez-vous. Размышления по прочтении повести г. Тургенева «Ася». Ф.М. Достоевский. Роман «Преступление и наказание». Повести и романы (одно произведение по выбору). Например, «Неточка Незванова», «Сон смешного человека», «Идиот», «Подросток» и другие.

Л.Н. Толстой. Роман-эпопея «Война и мир». Рассказы, повести и романы (одно произведение по выбору). Например, рассказы из цикла «Севастопольские рассказы», «Смерть Ивана Ильича», «Анна Каренина» и другие.

М.Е. Салтыков-Щедрин. Роман-хроника «История одного города» (не менее четырёх глав по выбору). Например, главы «О корени происхождения глуповцев», «Опись градоначальникам», «Органчик», «Подтверждение покаяния» и другие. Сказки (не менее трёх по выбору). Например, «Пропала совесть», «Медведь на воеводстве», «Карась-идеалист», «Коняга» и другие.

Н.С. Лесков. Рассказы и повести (не менее двух произведений по выбору). Например, «Очарованный странник», «Однодум», «Тупейный художник», «Леди Макбет Мценского уезда» и другие.

А.П. Чехов. Рассказы (не менее пяти по выбору). Например, «Студент», «Ионыч», «Дама с собачкой», «Человек в футляре», «Крыжовник», «О любви», «Попрыгунья», «Душечка», «Дом с мезонином» и другие.

Комедия «Вишнёвый сад». Пьесы «Чайка», «Дядя Ваня», «Три сестры» (одно произведение по выбору).

Литературная критика второй половины XIX века.

Статьи Н.А. Добролюбова «Луч света в тёмном царстве», «Что такое обломовщина?», Д.И. Писарева «Базаров», «Мотивы русской драмы», А.В. Дружинина «Обломов». Роман И.А. Гончарова», А.А. Григорьева «После «Грозы» Островского», Н.Н. Страхова «Сочинения гр. Л.Н. Толстого» и другие (не менее трёх статей по выбору в соответствии с изучаемым художественным произведением).

Литература народов России.

Стихотворения и поэмы (не менее одного произведения по выбору). Например, стихотворения Г. Тукая, стихотворения и поэма «Фатима» К. Хетагурова и другие).

Зарубежная литература.

Зарубежная проза второй половины XIX века (не менее одного произведения по выбору). Например, произведения Ч. Диккенса «Дэвид Копперфилд», «Большие надежды», Г. Флобера «Мадам Бовари», Э. Золя «Творчество», Г. Де Мопассана «Милый друг» и другие.

Зарубежная поэзия второй половины XIX века (не менее двух стихотворений одного из поэтов по выбору). Например, стихотворения А. Рембо, Ш. Бодлера, П. Верлена, Э. Верхарна и другие.

Зарубежная драматургия второй половины XIX века (не менее одного произведения по выбору). Например, пьесы Г. Гауптмана «Перед восходом солнца», «Одинокие», Г. Ибсена

«Кукольный дом», «Пер Гюнт» и другие.

Содержание обучения в 11 классе

Литература конца XIX – начала XX века.

А.И. Куприн. Рассказы и повести (два произведения по выбору). Например, «Гранатовый браслет», «Олеся», «Поединок» и другие.

Л.Н. Андреев. Рассказы и повести (два произведения по выбору). Например, «Иуда Искариот», «Большой шлем», «Рассказ о семи повешенных» и другие.

М. Горький. Рассказы, повести, романы (два произведения по выбору). Например, «Старуха Изергиль», «Макар Чудра», «Коновалов», «Фома Гордеев» и другие.

Пьеса «На дне».

Стихотворения поэтов Серебряного века (не менее трёх стихотворений двух поэтов по выбору). Например, стихотворения И.Ф. Анненского, К.Д. Бальмонта, А. Белого, В.Я. Брюсова, М.А. Волошина, И. Северянина, В.С. Соловьёва, Ф.К. Сологуба, В.В. Хлебникова и другие.

Литература XX века.

И.А. Бунин. Стихотворения (не менее двух по выбору). Например, «Аленушка», «Вечер», «Дурман», «И цветы, и шмели, и трава, и колосья...», «У птицы есть гнездо, у зверя есть нора...» и другие. Рассказы (три по выбору). Например, «Антоновские яблоки», «Чистый понедельник», «Господин из Сан-Франциско», «Тёмные аллеи», «Лёгкое дыхание», «Солнечный удар» и другие.

Книга очерков «Окаянные дни» (фрагменты).

А.А. Блок. Стихотворения (не менее пяти по выбору). Например, «Незнакомка», «Россия», «Ночь, улица, фонарь, аптека...», «Река раскинулась. Течёт, грустит лениво...» (из цикла «На поле Куликовом»), «На железной дороге», «О доблестях, о подвигах, о славе...», «О, весна, без конца и без краю...», «О, я хочу безумно жить...», «Девушка пела в церковном хоре...», «В ресторане», «Вхожу я в тёмные храмы...», «Я – Гамлет. Холодеет кровь...», «Фабрика», «Русь», «Когда вы стоите на моём пути...», «Она пришла с мороза...», «Рождённые в года глухие...», «Пушкинскому Дому», «Скифы» и другие.

Поэма «Двенадцать».

Н.С. Гумилёв. Стихотворения (не менее трёх по выбору). Например, «Жираф», «Заблудившийся трамвай», «Капитаны», «Пятистопные ямбы», «Слово», «Шестое чувство», «Андрей Рублев» и другие.

В.В. Маяковский. Стихотворения (не менее пяти по выбору). Например, «А вы могли бы?», «Нате!», «Послушайте!», «Лиличка!», «Юбилейное», «Прозаседавшиеся», «Письмо Татьяне Яковлевой», «Скрипка и немножко нервно», «Дешёвая распродажа», «Левый марш», «Сергею Есенину», «Товарищу Нетте, пароходу и человеку» и другие.

Поэмы «Облако в штанах», «Во весь голос. Первое вступление в поэму».

С.А. Есенин. Стихотворения (не менее пяти по выбору). Например, «Гой ты, Русь, моя родная...», «Письмо матери», «Собаке Качалова», «Спит ковыль. Равнина дорогая...», «Шаганэ ты моя, Шаганэ...», «Не жалею, не зову, не плачу...», «Я последний поэт деревни...», «Русь Советская», «Низкий дом с голубыми ставнями...», «Не бродить, не мять в кустах багряных...», «Клён ты мой опавший...», «Отговорила роща золотая...», «Мы теперь уходим понемногу...», «О красном вечере задумалась дорога...», «Запели тёсаные дроги...», «Русь», «Пушкину», «Я иду долиной. На затылке кепи...», «До свиданья, друг мой, до свиданья!..» и другие.

Поэма «Чёрный человек».

О.Э. Мандельштам. Стихотворения (не менее пяти по выбору). Например, «Бессонница. Гомер. Тугие паруса...», «За гремучую доблесть грядущих веков...», «Ленинград», «Мы живём, под собою не чуя страны...», «Notre Dame», «Айя-София», «Невыразимая печаль...», «Золотистого мёда струя из бутылки текла...», «Я не слышал рассказов Оссиана...», «Нет, никогда ничей я не был современник...», «Я к губам подношу эту зелень...» и другие.

М.И. Цветаева. Стихотворения (не менее пяти по выбору). Например, «Моим стихам, написанным так рано...», «Кто создан из камня, кто создан из глины...», «Идёшь, на меня похожий...», «Мне нравится, что вы больны не мной...», «Тоска по родине! Давно...», «Книги в красном переплёте», «Бабушке», «Стихи к Блоку» («Имя твоё – птица в руке...»), «Генералам двенадцатого года», «Уж сколько их упало в эту бездну...», «Расстояние: вёрсты, мили...», «Красною кистью...», «Семь холмов – как семь колоколов!..» (из цикла «Стихи о Москве») и другие.

Очерк «Мой Пушкин».

А.А. Ахматова. Стихотворения (не менее пяти по выбору). Например, «Песня последней встречи», «Сжала руки под тёмной вуалью...», «Смуглый отрок бродил по аллеям...», «Мне голос был. Он звал утешно...», «Не с теми я, кто бросил землю...», «Мужество», «Приморский сонет», «Родная земля», «Сероглазый король», «Вечером», «Все мы бражники здесь, блудницы...», «Всё расхищено, предано, продано...», «Я научилась просто, мудро жить...», «Заплаканная осень, как вдова...», «Перед весной бывают дни такие...», «Мне ни к чему одические рати...», «Творчество», «Муза» («Когда я ночью жду её прихода...») и другие.

Поэма «Реквием».

Е.И. Замятин. Роман «Мы».

Н.А. Островский. Роман «Как закалялась сталь» (избранные главы).

М.А. Шолохов. Роман-эпопея «Тихий Дон».

В.В. Набоков. Рассказы, повести, романы (одно произведение по выбору). Например, «Облако, озеро, башня», «Весна в Фиальте», «Машенька», «Защита Лужина», «Дар» и другие.

М.А. Булгаков. Романы «Белая гвардия», «Мастер и Маргарита» (один роман по выбору).

Рассказы, повести, пьесы (одно произведение по выбору). Например, рассказы из книги «Записки юного врача», «Записки на манжетах», «Дни Турбиных», «Бег» и другие.

А.П. Платонов. Рассказы и повести (два произведения по выбору). Например, «В прекрасном и яростном мире», «Котлован», «Возвращение», «Река Потудань», «Сокровенный человек» и другие.

А.Т. Твардовский. Стихотворения (не менее трёх по выбору). Например, «Вся суть в одном-единственном завете...», «Памяти матери» («В краю, куда их вывезли гуртом...»), «Я знаю, никакой моей вины...», «Дробится рваный цоколь монумента...», «О сущем», «В тот день, когда окончилась война...», «Я убит подо Ржевом», «Памяти Гагарина» и другие.

Поэма «По праву памяти».

Проза о Великой Отечественной войне (по одному произведению не менее чем трёх писателей по выбору). Например, В.П. Астафьев «Пастух и пастушка», «Звездопад», Ю.В. Бондарев «Горячий снег», В.В. Быков «Обелиск», «Сотников», «Альпийская баллада», Б.Л. Васильев «А зори здесь тихие», «В списках не значился», «Завтра была война», «Летят мои кони», К.Д. Воробьёв «Убиты под Москвой», «Это мы, Господи!», В.Л. Кондратьев «Сашка», В.П. Некрасов «В окопах Сталинграда», Е.И. Носов «Красное вино победы», «Шопен, соната номер два», С.С. Смирнов «Брестская крепость» и другие.

А.А. Фадеев «Молодая гвардия».

В.О. Богомолов «В августе сорок четвёртого».

Поэзия о Великой Отечественной войне. Стихотворения (по одному стихотворению не менее чем трёх поэтов по выбору). Например, Ю.В. Друниной, М.В. Исаковского,

Ю.Д. Левитанского, С.С. Орлова, Д.С. Самойлова, К.М. Симонова, Б.А. Слуцкого и других. Драматургия о Великой Отечественной войне. Пьесы (одно произведение по выбору). Например, В.С. Розов «Вечно живые», К.М. Симонов «Русские люди» и другие.

Б.Л. Пастернак. Стихотворения (не менее пяти по выбору). Например, «Февраль. Достать чернил и плакать!..», «Определение поэзии», «Во всём мне хочется дойти...», «Снег идет», «Любить иных – тяжелый крест...», «Быть знаменитым некрасиво...», «Ночь», «Гамлет», «Зимняя ночь», «Единственные дни», «О, знал бы я, что так бывает...», «Никого не будет в доме...», «Август» и другие.

Роман «Доктор Живаго» (избранные главы).

А.В. Вампилов. Пьесы (не менее одной по выбору). Например, «Старший сын», «Утиная охота» и другие.

А.И. Солженицын. Произведения «Один день Ивана Денисовича», «Архипелаг ГУЛАГ» (фрагменты книги по выбору, например, глава «Поэзия под плитой, правда под камнем»), произведения из цикла «Крохотки» (не менее двух).

В.М. Шукшин. Рассказы и повести (не менее четырёх произведений по выбору). Например, «Срезал», «Обида», «Микроскоп», «Мастер», «Крепкий мужик», «Сапожки», «Забуксовал», «Дядя Ермолай», «Шире шаг, маэстро!», «Калина красная» и другие.

В.Г. Распутин. Рассказы и повести (не менее одного произведения по выбору). Например, «Прощание с Матёрой», «Живи и помни», «Женский разговор» и другие.

Н.М. Рубцов. Стихотворения (не менее трёх по выбору). Например, «Звезда полей», «Тихая моя родина!..», «В горнице моей светло...», «Привет, Россия...», «Русский огонёк», «Я буду скакать по холмам задремавшей отчизны», «Родная деревня», «В осеннем лесу», «В минуты музыки печальной...», «Видения на холме», «Ночь на родине», «Утро» и другие.

И.А. Бродский. Стихотворения (не менее пяти по выбору). Например, «На смерть Жукова», «Осенний крик ястреба», «Пилигримы», «Стансы» («Ни страны, ни погоста...»), «На столетие Анны Ахматовой», «Рождественский романс», «Я входил вместо дикого зверя в клетку...», «И вечный бой...», «Я памятник себе воздвиг иной...», «Мои слова, я думаю, умрут...», «Ниоткуда с любовью, надцатого мартабря...», «Воротишься на родину. Ну что ж...», «Postscriptum» и другие.

В.С. Высоцкий. Стихотворения (не менее трёх по выбору). Например, «Песня о Земле», «Он не вернулся из боя», «Мы вращаем Землю», «Я не люблю», «Братские могилы», «Песня о друге», «Лирическая», «Охота на волков», «Песня о звёздах» и другие.

Проза второй половины XX – начала XXI века

Рассказы, повести, романы (по одному произведению не менее трех прозаиков по выбору). Например, Ф.А. Абрамов (повесть «Пелагея»), Ч.Т. Айтматов (повесть «Белый пароход»), В.П. Астафьев (повествование в рассказах «Царь-рыба» (фрагменты), В.И. Белов (рассказы «На родине», «Бобришный угор»), А.Г. Битов (рассказы из цикла «Аптекарьский остров»), А.Н. Варламов (повесть «Рождение»), С.Д. Довлатов (повесть «Заповедник» и другие), Ф.А. Искандер (роман в рассказах «Сандро из Чегема» (фрагменты), Ю.П. Казаков (рассказы «Северный дневник», «Поморка»), З. Прилепин (рассказы из сборника «Собаки и другие люди»), В.А. Солоухин (произведения из цикла «Камешки на ладони»), А.Н. и Б.Н. Стругацкие (повесть «Понедельник начинается в субботу»), В.Ф. Тендряков (рассказы «Хлеб для собаки», «Пара гнедых»), Ю.В. Трифонов (повести «Обмен», «Другая жизнь»), Митрополит Тихон (Шевкунов) «Гибель империи. Российский урок» и другие.

Поэзия второй половины XX – начала XXI вв.

Стихотворения и поэмы (по одному произведению не менее трех поэтов по выбору). Например, Б.А. Ахмадулиной, О.Ф. Берггольц, Ю.И. Визбора, А.А. Вознесенского, Е.А. Евтушенко, Н.А. Заболоцкого, Ю.П. Кузнецова, А.С. Кушнера, Л.Н. Мартынова, О.А. Николаевой, Б.Ш. Окуджавы, Р.И. Рождественского, В.Н. Соколова, А.А. Тарковского, О.Г. Чухонцева и других. Драматургия второй половины XX – начала XXI вв. Пьесы (произведение одного из драматургов по выбору). Например, А.Н. Арбузов «Иркутская

история», «Жестокие игры», А.М. Володин «Пять вечеров», «Моя старшая сестра», В.С. Розов «Гнездо глухаря», М.М. Рошин «Валентин и Валентина», «Спешите делать добро» и других.

Литература народов России

Рассказы, повести, стихотворения (не менее двух произведений по выбору). Например, рассказ Ю. Рытхэу «Хранитель огня», роман «Сон в начале тумана», повести Ю. Шесталова «Синий ветер каслания», «Когда качало меня солнце» и другие, стихотворения Г. Айги, Р. Гамзатова, М. Джалиля, М. Карима, Д. Кугультинова, К. Кулиева и другие.

Зарубежная литература

Зарубежная проза XX века (не менее двух произведений по выбору). Например, произведения Р. Брэдбери «451 градус по Фаренгейту», У. Голдинга «Повелитель мух», Э.М. Ремарка «На западном фронте без перемен», «Три товарища», Д. Сэлинджера «Над пропастью во ржи», Г. Уэллса «Машина времени», Э. Хемингуэя «Старик и море», «Прощай, оружие», А. Франк «Дневник Анны Франк» и другие. Зарубежная поэзия XX века (не менее трёх стихотворений одного из поэтов по выбору). Например, стихотворения Г. Аполлинера, Ф. Гарсиа Лорки, Р.М. Рильке, Т.С. Элиота и других. Зарубежная драматургия XX века (одно произведения по выбору). Например, пьесы Б. Брехта «Мамаша Кураж и ее дети», М. Метерлинка «Синяя птица», Д. Пристли «Визит инспектора», О. Уайльда «Идеальный муж», Т. Уильямса «Трамвай «Желание», Б. Шоу «Пигмалион» и другие.

Планируемые результаты освоения программы по литературе на уровне среднего общего образования

Личностные результаты освоения программы среднего общего образования по литературе достигаются в единстве учебной и воспитательной деятельности в соответствии с традиционными российскими социокультурными, историческими и духовно-нравственными ценностями, отражёнными в произведениях русской литературы, принятыми в обществе правилами и нормами поведения, и способствуют процессам самопознания, самовоспитания и саморазвития, развития внутренней позиции личности, патриотизма, гражданственности, уважения к памяти защитников Отечества и подвигам Героев Отечества, закону и правопорядку, человеку труда и старшему поколению, взаимного уважения, бережного отношения к культурному наследию и традициям многонационального народа Российской Федерации, природе и окружающей среде. В результате изучения литературы на уровне среднего общего образования у обучающегося будут сформированы следующие личностные результаты:

1) гражданского воспитания:

сформированность гражданской позиции обучающегося как активного и ответственного члена российского общества;

осознание своих конституционных прав и обязанностей, уважение закона и правопорядка; принятие традиционных национальных, общечеловеческих гуманистических, демократических, семейных ценностей, в том числе в сопоставлении с жизненными ситуациями, изображёнными в литературных произведениях;

готовность противостоять идеологии экстремизма, национализма, ксенофобии, дискриминации по социальным, религиозным, расовым, национальным признакам;

готовность вести совместную деятельность, в том числе в рамках школьного литературного образования, в интересах гражданского общества, участвовать в самоуправлении в образовательной организации;

умение взаимодействовать с социальными институтами в соответствии с их функциями и назначением;

готовность к гуманитарной и волонтерской деятельности;

2) патриотического воспитания:

сформированность российской гражданской идентичности, патриотизма, уважения к своему народу, чувства ответственности перед Родиной, гордости за свой край, свою Родину, свой язык и культуру, прошлое и настоящее многонационального народа России в контексте изучения произведений русской и зарубежной литературы, а также литератур народов России;

ценностное отношение к государственным символам, историческому и природному наследию, памятникам, традициям народов России, внимание к их воплощению в литературе, а также достижениям России в науке, искусстве, спорте, технологиях, труде, отражённым в художественных произведениях;

идейная убеждённость, готовность к служению Отечеству и его защите, ответственность за его судьбу, в том числе воспитанные на примерах из литературы;

3) духовно-нравственного воспитания:

осознание духовных ценностей русского народа;

сформированность нравственного сознания, этического поведения;

способность оценивать ситуацию, в том числе представленную в литературном произведении, и принимать осознанные решения, ориентируясь на морально-нравственные нормы и ценности, характеризую поведение и поступки персонажей художественной литературы;

осознание личного вклада в построение устойчивого будущего;

ответственное отношение к своим родителям, созданию семьи на основе осознанного принятия ценностей семейной жизни, в соответствии с традициями народов России, в том числе с использованием литературных произведений;

4) эстетического воспитания:

эстетическое отношение к миру, включая эстетику быта, научного и технического творчества, спорта, труда, общественных отношений;

способность воспринимать различные виды искусства, традиции и творчество своего и других народов, ощущать эмоциональное воздействие искусства, в том числе литературы; убеждённость в значимости для личности и общества отечественного и мирового искусства, этнических культурных традиций и устного народного творчества;

готовность к самовыражению в разных видах искусства, стремление проявлять качества творческой личности, в том числе при выполнении творческих работ по литературе;

5) физического воспитания:

сформированность здорового и безопасного образа жизни, ответственного отношения к своему здоровью;

потребность в физическом совершенствовании, занятиях спортивно-оздоровительной деятельностью;

активное неприятие вредных привычек и иных форм причинения вреда физическому и психическому здоровью, в том числе с соответствующей оценкой поведения и поступков литературных героев;

6) трудового воспитания:

готовность к труду, осознание ценности мастерства, трудолюбия, в том числе при чтении произведений о труде и тружениках, а также на основе знакомства с профессиональной деятельностью героев отдельных литературных произведений;

готовность к активной деятельности технологической и социальной направленности, способность инициировать, планировать и самостоятельно выполнять такую деятельность в процессе литературного образования;

интерес к различным сферам профессиональной деятельности, умение совершать осознанный выбор будущей профессии и реализовывать собственные жизненные планы, в том числе ориентируясь на поступки литературных героев;

готовность и способность к образованию и самообразованию, к продуктивной читательской деятельности на протяжении всей жизни;

7) экологического воспитания:

сформированность экологической культуры, понимание влияния социально-экономических процессов на состояние природной и социальной среды, осознание глобального характера экологических проблем, представленных в художественной литературе;

планирование и осуществление действий в окружающей среде на основе знания целей устойчивого развития человечества, с учётом осмысления опыта литературных героев;

активное неприятие действий, приносящих вред окружающей среде, в том числе показанных в литературных произведениях;

умение прогнозировать неблагоприятные экологические последствия предпринимаемых действий, предотвращать их;

расширение опыта деятельности экологической направленности, в том числе представленной в произведениях русской, зарубежной литературы и литератур народов России;

8) ценности научного познания:

сформированность мировоззрения, соответствующего современному уровню развития науки и общественной практики, основанного на диалоге культур, способствующего осознанию своего места в поликультурном мире;

совершенствование языковой и читательской культуры как средства взаимодействия между людьми и познания мира с использованием изученных и самостоятельно прочитанных литературных произведений;

осознание ценности научной деятельности, готовность осуществлять проектную и исследовательскую деятельность индивидуально и в группе, в том числе на литературные темы.

В процессе достижения личностных результатов освоения обучающимися программы по литературе среднего общего образования, в том числе школьного литературного образования, у обучающихся совершенствуется эмоциональный интеллект, предполагающий сформированность:

самосознания, включающего способность понимать своё эмоциональное состояние, видеть направления развития собственной эмоциональной сферы, быть уверенным в себе;

саморегулирования, включающего самоконтроль, умение принимать ответственность за своё поведение, способность адаптироваться к эмоциональным изменениям и проявлять гибкость, быть открытым новому;

внутренней мотивации, включающей стремление к достижению цели и успеху, оптимизм, инициативность, умение действовать, исходя из своих возможностей;

эмпатии, включающей способность понимать эмоциональное состояние других, учитывать его при осуществлении коммуникации, способность к сочувствию и сопереживанию;

социальных навыков, включающих способность выстраивать отношения с другими людьми, заботиться, проявлять интерес и разрешать конфликты, учитывая собственный читательский опыт.

В результате изучения литературы на уровне среднего общего образования у обучающегося будут сформированы познавательные универсальные учебные действия, коммуникативные универсальные учебные действия, регулятивные универсальные учебные действия, совместная деятельность.

У обучающегося будут сформированы следующие базовые логические действия как часть познавательных универсальных учебных действий:

самостоятельно формулировать и актуализировать проблему, заложенную в художественном произведении, рассматривать её всесторонне;

устанавливать существенный признак или основания для сравнения литературных героев, художественных произведений и их фрагментов, классификации и обобщения литературных фактов;

определять цели деятельности, задавать параметры и критерии их достижения;

выявлять закономерности и противоречия в рассматриваемых явлениях, в том числе при изучении литературных произведений, направлений, фактов историко-литературного процесса;

разрабатывать план решения проблемы с учётом анализа имеющихся материальных и нематериальных ресурсов;

вносить коррективы в деятельность, оценивать соответствие результатов целям, оценивать риски последствий деятельности;

координировать и выполнять работу в условиях реального, виртуального и комбинированного взаимодействия, в том числе при выполнении проектов по литературе;

развивать креативное мышление при решении жизненных проблем с использованием собственного читательского опыта.

У обучающегося будут сформированы следующие базовые исследовательские действия как часть познавательных универсальных учебных действий:

владеть навыками учебно-исследовательской и проектной деятельности на основе литературного материала, навыками разрешения проблем с использованием художественных произведений;

обладать способностью и готовностью к самостоятельному поиску методов решения практических задач, применению различных методов познания;

осуществлять различные виды деятельности для получения нового знания по литературе, его интерпретации, преобразования и применения в различных учебных ситуациях, в том числе при создании учебных и социальных проектов;

формировать научный тип мышления, владеть научной терминологией, ключевыми понятиями и методами современного литературоведения;

ставить и формулировать собственные задачи в образовательной деятельности и жизненных ситуациях с учётом собственного читательского опыта;

выявлять причинно-следственные связи и актуализировать задачу при изучении литературных явлений и процессов, выдвигать гипотезу её решения, находить аргументы для доказательства своих утверждений, задавать параметры и критерии решения;

анализировать полученные в ходе решения задачи результаты, критически оценивать их достоверность, прогнозировать изменение в новых условиях;

давать оценку новым ситуациям, оценивать приобретённый опыт, в том числе читательский;

осуществлять целенаправленный поиск переноса средств и способов действия в профессиональную среду;

уметь переносить знания, в том числе полученные в результате чтения и изучения литературных произведений, в познавательную и практическую области жизнедеятельности;

уметь интегрировать знания из разных предметных областей;

выдвигать новые идеи, предлагать оригинальные подходы и решения;

ставить проблемы и задачи, допускающие альтернативные решения.

У обучающегося будут сформированы умения работать с информацией как часть познавательных универсальных учебных действий:

владеть навыками получения литературной и другой информации из источников разных типов, самостоятельно осуществлять поиск, анализ, систематизацию и интерпретацию информации различных видов и форм представления при изучении той или иной темы по литературе;

создавать тексты в различных форматах и жанрах (сочинение, эссе, доклад, реферат, аннотация и другие) с учётом назначения информации и целевой аудитории, выбирая оптимальную форму представления и визуализации;

оценивать достоверность, легитимность литературной и другой информации, её соответствие правовым и морально-этическим нормам;

использовать средства информационных и коммуникационных технологий в решении

когнитивных, коммуникативных и организационных задач с соблюдением требований эргономики, техники безопасности, гигиены, ресурсосбережения, правовых и этических норм, норм информационной безопасности;

владеть навыками распознавания и защиты литературной и другой информации, информационной безопасности личности.

У обучающегося будут сформированы умения общения как часть коммуникативных универсальных учебных действий:

осуществлять коммуникации во всех сферах жизни, в том числе на уроке литературы и во внеурочной деятельности по предмету;

распознавать невербальные средства общения, понимать значение социальных знаков, распознавать предпосылки конфликтных ситуаций и смягчать конфликты, опираясь на примеры из литературных произведений;

владеть различными способами общения и взаимодействия в парной и групповой работе на уроках литературы;

аргументированно вести диалог, уметь смягчать конфликтные ситуации;

развёрнуто и логично излагать в процессе анализа литературного произведения свою точку зрения с использованием языковых средств.

У обучающегося будут сформированы умения совместной деятельности:

понимать и использовать преимущества командной и индивидуальной работы на уроке и во внеурочной деятельности по литературе;

выбирать тематику и методы совместных действий с учётом общих интересов, и возможностей каждого члена коллектива;

принимать цели совместной деятельности, организовывать и координировать действия по их достижению: составлять план действий, распределять роли с учётом мнений участников, обсуждать результаты совместной работы на уроках литературы и во внеурочной деятельности по предмету;

оценивать качество своего вклада и каждого участника команды в общий результат по разработанным критериям;

предлагать новые проекты, в том числе литературные, оценивать идеи с позиции новизны, оригинальности, практической значимости;

осуществлять позитивное стратегическое поведение в различных ситуациях, проявлять творчество и воображение, быть инициативным.

У обучающегося будут сформированы умения самоорганизации как часть регулятивных универсальных учебных действий:

самостоятельно осуществлять познавательную деятельность, выявлять проблемы, ставить и формулировать собственные задачи в образовательной деятельности, включая изучение литературных произведений, и в жизненных ситуациях;

самостоятельно составлять план решения проблемы при изучении литературы с учётом имеющихся ресурсов, читательского опыта, собственных возможностей и предпочтений;

давать оценку новым ситуациям, в том числе изображённым в художественной литературе; расширять рамки учебного предмета на основе личных предпочтений с использованием читательского опыта;

делать осознанный выбор, аргументировать его, брать ответственность за решение;

оценивать приобретённый опыт с учётом литературных знаний;

способствовать формированию и проявлению широкой эрудиции в разных областях знаний, в том числе в вопросах литературы, постоянно повышать свой образовательный и культурный уровень.

У обучающегося будут сформированы умения самоконтроля, принятия себя и других как часть регулятивных универсальных учебных действий:

давать оценку новым ситуациям, вносить коррективы в деятельность, оценивать соответствие результатов целям;

владеть навыками познавательной рефлексии как осознания совершаемых действий и

мыслительных процессов, их результатов и оснований, использовать приёмы рефлексии для оценки ситуации, выбора верного решения, опираясь на примеры из художественных произведений;

оценивать риски и своевременно принимать решения по их снижению;

принимать себя, понимая свои недостатки и достоинства;

принимать мотивы и аргументы других при анализе результатов деятельности, в том числе в процессе чтения художественной литературы и обсуждения литературных героев и проблем, поставленных в художественных произведениях;

признавать своё право и право других на ошибку в дискуссиях на литературные темы;

развивать способность понимать мир с позиции другого человека, используя знания по литературе.

Предметные результаты по литературе на уровне среднего общего образования обеспечивают:

осознание причастности к отечественным традициям и исторической преемственности поколений;

включение в культурно-языковое пространство русской и мировой культуры, сформированность ценностного отношения к литературе как неотъемлемой части культуры;

осознание взаимосвязи между языковым, литературным, интеллектуальным, духовно-нравственным развитием личности;

сформированность устойчивого интереса к чтению как средству познания отечественной и других культур;

приобщение к отечественному литературному наследию и через него – к традиционным ценностям и сокровищам мировой культуры;

знание содержания, понимание ключевых проблем и осознание историко-культурного и нравственно-ценностного взаимовлияния произведений русской, зарубежной классической и современной литературы, литератур народов России, литературной критики, **в том числе:** пьеса А.Н. Островского «Гроза», роман И.А. Гончарова «Обломов», роман И.С. Тургенева «Отцы и дети», стихотворения Ф.И. Тютчева, А.А. Фета, А.К. Толстого, стихотворения и поэма «Кому на Руси жить хорошо» Н.А. Некрасова, роман М.Е. Салтыкова-Щедрина «История одного города» (избранные главы), роман Н.Г. Чернышевского «Что делать?» (фрагменты), роман Ф.М. Достоевского «Преступление и наказание», роман-эпопея Л.Н. Толстого «Война и мир», одно произведение Н.С. Лескова, рассказы и комедия «Вишнёвый сад» А.П. Чехова, произведения А.Н. Островского, И.А. Гончарова, И.С. Тургенева, Ф.М. Достоевского, Л.Н. Толстого, А.П. Чехова (дополнительно по одному произведению каждого писателя по выбору), статьи литературных критиков Н.А. Добролюбова, Д.И. Писарева, А.В. Дружинина, А.А. Григорьева и другие (не менее трёх статей по выбору), рассказы и пьеса «На дне» М. Горького, стихотворения и рассказы И.А. Бунина, произведения А.И. Куприна, стихотворения и поэма «Двенадцать» А.А. Блока, стихотворения К.Д. Бальмонта, А. Белого, Н.С. Гумилева, стихотворения и поэма «Облако в штанах» В.В. Маяковского, стихотворения С.А. Есенина, О.Э. Мандельштама, М.И. Цветаевой, стихотворения и поэма «Реквием» А.А. Ахматовой, роман Е.И. Замятина «Мы», роман Н.А. Островского «Как закалялась сталь» (избранные главы), роман М.А. Шолохова «Тихий Дон», роман М.А. Булгакова «Мастер и Маргарита» (или «Белая гвардия»), произведения А.П. Платонова, В.В. Набокова (по одному произведению каждого писателя по выбору), стихотворения и поэма «По праву памяти» А.Т. Твардовского, роман А.А. Фадеева «Молодая гвардия», роман В.О. Богомолова «В августе сорок четвертого»; стихотворения и роман Б.Л. Пастернака «Доктор Живаго» (избранные главы), повесть «Один день Ивана Денисовича» и произведение «Архипелаг ГУЛАГ» (фрагменты) А.И. Солженицына, произведения литературы второй половины XX–XXI века: не менее трёх прозаиков по выбору (в том числе Ф.А. Абрамова, Ч.Т. Айтматова, В.П. Аксенова, В.П.

Астафьева, В.И. Белова, А.Г. Битова, Ю.В. Бондарева, Б.Л. Васильева, К.Д. Воробьева, В.С. Гроссмана, С.Д. Довлатова, Ф.А. Искандера, В.Л. Кондратьева, В.П. Некрасова, В.О. Пелевина, В.Г. Распутина, А.Н. и Б.Н. Стругацких, В.Ф. Тендрякова, Ю.В. Трифонова, В.Т. Шаламова, В.М. Шукшина и другие), не менее трёх поэтов по выбору (в том числе Б.А. Ахмадулиной, О.Ф. Берггольц, И.А. Бродского, Ю.И. Визбора, А.А. Вознесенского, В.С. Высоцкого, Ю.В. Друниной, Е.А. Евтушенко, Н.А. Заболоцкого, А.С. Кушнера, Л.Н. Мартынова, Б.Ш. Окуджавы, Р.И. Рождественского, Н.М. Рубцова, Д.С. Самойлова, А.А. Тарковского и другие), пьеса одного из драматургов по выбору (в том числе А.Н. Арбузова, А.В. Вампилова, А.М. Володина, В.С. Розова, М.М. Рощина, К.М. Симонова и другие), не менее трёх произведений зарубежной литературы (в том числе романы и повести Г. Белля, Р. Брэдбери, У. Голдинга, Ч. Диккенса, А. Камю, Ф. Кафки, Х. Ли, Г.Г. Маркеса, У.С. Моэма, Э.М. Ремарка, У. Старка, Дж. Сэлинджера, Г. Флопера, О. Хаксли, Э. Хемингуэя, У. Эко, стихотворения Г. Аполлинера, Ш. Бодлера, П. Верлена, Э. Верхарна, А. Рембо, Т.С. Элиота, пьесы Г. Ибсена, М. Метерлинка, Б. Шоу и другие), не менее одного произведения из литератур народов России (в том числе произведения Г. Айги, Р. Гамзатова, М. Джалиля, М. Карима, Д. Кугультинова, К. Кулиева, Ю. Рытхэу, Г. Тукая, К. Хетагурова, Ю. Шесталова и другие);

сформированность умений определять и учитывать историко-культурный контекст и контекст творчества писателя в процессе анализа художественных текстов, выявлять связь литературных произведений с современностью;

способность выявлять в произведениях художественной литературы образы, темы, идеи, проблемы и выражать своё отношение к ним в развёрнутых аргументированных устных и письменных высказываниях, участвовать в дискуссии на литературные темы;

осознание художественной картины жизни, созданной автором в литературном произведении, в единстве эмоционального личностного восприятия и интеллектуального понимания;

сформированность умений выразительно (с учётом индивидуальных особенностей обучающихся) читать, в том числе наизусть, не менее 10 произведений и (или) фрагментов в каждом классе;

владение умениями анализа и интерпретации художественного произведения в единстве формы и содержания (с учётом неоднозначности заложенных в нём смыслов и наличия в нём подтекста) с использованием теоретико-литературных терминов и понятий (в дополнение к изученным на уровне основного общего образования);

владение комплексным филологическим анализом художественного текста;

осмысление функциональной роли теоретико-литературных понятий, в том числе:

конкретно-историческое, общечеловеческое и национальное в творчестве писателя, традиция и новаторство, авторский замысел и его воплощение, художественное время и пространство, миф и литература, историзм, народность, поэтика, историко-литературный процесс, литературные направления и течения: романтизм, реализм, модернизм (символизм, акмеизм, футуризм), постмодернизм, авангард, литературный манифест, литературные жанры, трагическое и комическое, психологизм, тематика и проблематика, авторская позиция, фабула, виды тропов и фигуры речи, внутренняя речь, стиль, стилизация, аллюзия, подтекст, символ, интертекст, гипертекст, системы стихосложения (тоническая, силлабическая, силлабо-тоническая), дольник, верлибр, «вечные темы» и «вечные образы» в литературе, беллетристика, массовая литература, сетевая литература, взаимосвязь и взаимовлияние национальных литератур, художественный перевод, литературная критика;

понимание и осмысленное использование терминологического аппарата современного литературоведения, а также элементов искусствоведения, театроведения, киноведения в процессе анализа и интерпретации произведений художественной литературы и литературной критики;

умение сопоставлять произведения русской и зарубежной литературы и сравнивать их с

художественными интерпретациями в других видах искусств (графика, живопись, театр, кино, музыка и других);

сформированность представлений о литературном произведении как явлении словесного искусства, о языке художественной литературы в его эстетической функции и об изобразительно-выразительных возможностях русского языка в произведениях художественной литературы и умение применять их в речевой практике;

сформированность представлений о стилях художественной литературы разных эпох, литературных направлениях, течениях, школах, об индивидуальном авторском стиле;

владение современными читательскими практиками, культурой восприятия и понимания литературных текстов, умениями самостоятельного истолкования прочитанного в устной и письменной форме, информационной переработки текстов в виде аннотаций, отзывов, докладов, тезисов, конспектов, рефератов, сочинений различных жанров (объём сочинения – не менее 250 слов);

владение умением редактировать и совершенствовать собственные письменные высказывания с учётом норм русского литературного языка;

владение умениями учебной проектно-исследовательской и проектной деятельности историко- и теоретико-литературного характера, в том числе создания медиапроектов, различными приёмами цитирования и редактирования текстов;

сформированность представлений об основных направлениях литературной критики, о современных подходах к анализу художественного текста в литературоведении;

умение создавать собственные литературно-критические произведения на основе прочитанных художественных текстов;

умение работать с разными информационными источниками, в том числе в медиaprостранстве, использовать ресурсы традиционных библиотек и электронных библиотечных систем.

К концу обучения в 10 классе обучающийся получит следующие предметные результаты по отдельным темам программы по литературе:

осознание причастности к отечественным традициям и исторической преемственности поколений на основе установления связей литературы с фактами социальной жизни, идеологическими течениями и особенностями культурного развития страны в конкретную историческую эпоху (вторая половина XIX века);

осознание взаимосвязей между языковым, литературным, интеллектуальным, духовно-нравственным развитием личности в контексте осмысления произведений русской и зарубежной литературной классики и собственного интеллектуально-нравственного роста;

сформированность устойчивого интереса к чтению как средству познания отечественной и других культур, уважительного отношения к ним;

осознанное умение внимательно читать, понимать и самостоятельно интерпретировать художественные, публицистические и литературно-критические тексты;

знание содержания и понимание ключевых проблем произведений русской и зарубежной классической литературы, а также литератур народов России (вторая половина XIX века), их историко-культурного и нравственно-ценностного влияния на формирование национальной и мировой литературы;

сформированность умений определять и учитывать историко-культурный контекст и контекст творчества писателя в процессе анализа художественных текстов, выявлять связь литературных произведений второй половины XIX века с временем написания, с современностью и традицией;

умение раскрывать конкретно-историческое и общечеловеческое содержание литературных произведений;

способность выявлять в произведениях художественной литературы второй половины XIX века образы, темы, идеи, проблемы и выражать своё отношение к ним в развёрнутых аргументированных устных и письменных высказываниях, участвовать в дискуссии на литературные темы;

устойчивые навыки устной и письменной речи в процессе чтения и обсуждения лучших образцов отечественной и зарубежной литературы;

осмысление художественной картины жизни, созданной автором в литературном произведении, в единстве эмоционального личностного восприятия и интеллектуального понимания;

умение эмоционально откликаться на прочитанное, выражать личное отношение к нему, передавать собственные читательские впечатления и аргументировать своё мнение;

сформированность умений выразительно (с учётом индивидуальных особенностей обучающихся) читать, в том числе наизусть, не менее 10 произведений и (или) фрагментов;

овладение умениями анализа и интерпретации художественного произведения в единстве формы и содержания (с учётом неоднозначности заложенных в нём смыслов и наличия в нём подтекста) с использованием теоретико-литературных терминов и понятий (в дополнение к изученным на уровне основного общего образования);

владение комплексным филологическим анализом художественного текста; осмысление функциональной роли теоретико-литературных понятий, в том числе:

конкретно-историческое, общечеловеческое и национальное в творчестве писателя, традиция и новаторство, авторский замысел и его воплощение, миф и литература, историзм, народность, художественное время и пространство, поэтика, историко-литературный процесс, литературные направления и течения: романтизм, реализм, литературные жанры, трагическое и комическое, психологизм, тематика и проблематика, авторская позиция, фабула, виды тропов и фигуры речи, внутренняя речь, стиль, стилизация, аллюзия, подтекст, символ, интертекст, гипертекст, системы стихосложения (тоническая, силлабическая, силлабо-тоническая), «вечные темы» и «вечные образы» в литературе, взаимосвязь и взаимовлияние национальных литератур, художественный перевод, литературная критика;

понимание и осмысленное использование терминологического аппарата современного литературоведения, а также элементов искусствоведения, театроведения, киноведения в процессе анализа и интерпретации произведений художественной литературы и других видов искусств;

умение сопоставлять произведения русской и зарубежной литературы и сравнивать их с художественными интерпретациями в других видах искусств (графика, живопись, театр, кино, музыка и других);

сформированность представлений о литературном произведении как явлении словесного искусства, о языке художественной литературы в его эстетической функции и об изобразительно-выразительных возможностях русского языка в произведениях художественной литературы и умение применять их в речевой практике;

владение умением анализировать единицы различных языковых уровней и выявлять их смыслообразующую роль в произведении;

сформированность представлений о стилях художественной литературы разных эпох, об индивидуальном авторском стиле;

владение современными читательскими практиками, культурой восприятия и понимания литературных текстов, умениями самостоятельного истолкования прочитанного, ведения диалога о прочитанном в русле обсуждаемой проблематики, информационной переработки текстов в виде аннотаций, отзывов, докладов, тезисов, конспектов, рефератов, а также сочинений различных жанров (не менее 250 слов);

владение умением редактировать и совершенствовать собственные письменные высказывания с учётом норм русского литературного языка;

владение умениями учебной проектно-исследовательской деятельности историко- и теоретико-литературного характера, в том числе создания медиапроектов, различными приёмами цитирования и редактирования текстов;

сформированность представлений об основных направлениях литературной критики, о современных подходах к анализу художественного текста в литературоведении;

умение создавать собственные литературно-критические произведения на основе прочитанных художественных текстов;

умение работать с разными информационными источниками, в том числе в медиапространстве, использовать ресурсы традиционных библиотек и электронных библиотечных систем.

К концу обучения в 11 классе обучающийся получит следующие предметные результаты по отдельным темам программы по литературе:

осознание причастности к отечественным традициям и исторической преемственности поколений на основе установления связей литературы с фактами социальной жизни, идеологическими течениями и особенностями культурного развития страны в конкретную историческую эпоху (конец XIX – начало XXI века);

включение в культурно-языковое пространство русской и мировой культуры через умение соотносить художественную литературу с фактами общественной жизни и культуры, раскрывать роль литературы в духовном и культурном развитии общества;

воспитание ценностного отношения к литературе как неотъемлемой части культуры;

осознание взаимосвязи между языковым, литературным, интеллектуальным, духовно-нравственным развитием личности в контексте осмысления произведений русской, зарубежной литературы и литератур народов России, и самооценки собственного интеллектуально-нравственного уровня;

приобщение к российскому литературному наследию и через него – к традиционным ценностям и сокровищам отечественной и мировой культуры, понимание роли и места русской литературы в мировом культурном процессе;

знание содержания и понимание ключевых проблем произведений русской, зарубежной классической и современной литературы, литератур народов России (конец XIX – начало XXI века), их историко-культурного и нравственно-ценностного влияния на формирование национальной и мировой литературы;

сформированность умений самостоятельно определять и учитывать историко-культурный контекст и контекст творчества писателя в процессе анализа художественных текстов, выявлять связь литературных произведений конца XIX–начала XXI века со временем написания, с современностью и традицией, выявлять сквозные темы и ключевые проблемы русской литературы;

способность самостоятельно выявлять в произведениях художественной литературы образы, темы, идеи, проблемы и выражать своё отношение к ним в развёрнутых аргументированных устных и письменных высказываниях, участие в дискуссии на литературные темы;

свободное владение устной и письменной речью в процессе чтения и обсуждения лучших образцов отечественной и зарубежной литературы;

самостоятельное осмысление художественной картины жизни, созданной автором в литературном произведении, в единстве эмоционального личностного восприятия и интеллектуального понимания;

умение эмоционально откликаться на прочитанное, выражать личное отношение к нему, передавать собственные читательские впечатления и аргументировать своё мнение;

сформированность умений выразительно (с учётом индивидуальных особенностей обучающихся) читать, в том числе наизусть, не менее 10 произведений и (или) фрагментов;

овладение умениями самостоятельного анализа и интерпретации художественного произведения в единстве формы и содержания (с учётом неоднозначности заложенных в нём смыслов и наличия в нём подтекста) с использованием теоретико-литературных терминов и понятий (в дополнение к изученным на уровне основного общего образования);

владение комплексным филологическим анализом художественного текста;

осмысление функциональной роли теоретико-литературных понятий, в том числе:

конкретно-историческое, общечеловеческое и национальное в творчестве писателя, традиция и новаторство, авторский замысел и его воплощение, миф и литература, историзм,

народность, художественное время и пространство, поэтика, историко-литературный процесс, литературные направления и течения: романтизм, реализм, модернизм (символизм, акмеизм, футуризм), постмодернизм, авангард, литературный манифест, литературные жанры, трагическое и комическое, психологизм, тематика и проблематика, авторская позиция, фабула, виды тропов и фигуры речи, внутренняя речь, стиль, стилизация, аллюзия, подтекст, символ, системы стихосложения (тоническая, силлабическая, силлабо-тоническая), дольник, верлибр, «вечные темы» и «вечные образы» в литературе, беллетристика, массовая литература, сетевая литература, взаимосвязь и взаимовлияние национальных литератур, художественный перевод, литературная критика; понимание и осмысленное использование терминологического аппарата современного литературоведения, а также элементов искусствоведения, театроведения, киноведения в процессе анализа и интерпретации произведений художественной литературы и литературной критики;

умение самостоятельно сопоставлять произведения русской и зарубежной литературы и сравнивать их с художественными интерпретациями в других видах искусств (графика, живопись, театр, кино, музыка и другие);

сформированность представлений о литературном произведении как явлении словесного искусства, о языке художественной литературы в его эстетической функции и об изобразительно-выразительных возможностях русского языка в произведениях художественной литературы, умение применять их в речевой практике;

умение анализировать языковые явления и факты, допускающие неоднозначную интерпретацию, и выявлять их смыслообразующую роль;

сформированность представлений о стилях художественной литературы разных эпох, литературных направлениях, течениях, школах, об индивидуальном авторском стиле;

владение современными читательскими практиками, культурой восприятия и понимания литературных текстов, умениями самостоятельного истолкования прочитанного, информационной переработки текстов в виде аннотаций, отзывов, докладов, тезисов, конспектов, рефератов, а также сочинений различных жанров (не менее 250 слов);

владение умением редактировать и совершенствовать собственные письменные высказывания с учётом норм русского литературного языка;

владение умениями учебной проектно-исследовательской деятельности историко- и теоретико-литературного характера, в том числе создания медиапроектов, различными приёмами цитирования и редактирования собственных и чужих текстов;

сформированность представлений об основных направлениях литературной критики, о современных подходах к анализу художественного текста в литературоведении;

умение создавать собственные литературно-критические произведения на основе прочитанных художественных текстов;

умение самостоятельно работать с разными информационными источниками, в том числе в медиaprостранстве (поиск, анализ, отбор, структурирование, презентация информации), оптимально использовать ресурсы традиционных библиотек и электронных библиотечных систем.

Тематическое планирование учебного предмета «Литература» (углубленный уровень)

* Тематическое планирование составлено в соответствии с рабочей программой учебного предмета «Литература» (углубленный уровень).

Распределение часов в тематическом планировании по каждой теме будет прописано на начало учебного года учителем-предметником в «рабочей программе учителя» на основании распределённых часов по учебному плану на текущий учебный год.

Структура тематического планирования рабочих программ на уровне среднего общего образования составлена с учётом рабочей программы воспитания в соответствии с требованиями обновлённого ФГОС СОО (пункт 18.2.2, подпункт 3) и включает в себя следующие структурные компоненты:

10 класс:

№ п/п	Наименование темы (с учётом рабочей программы воспитания)	Количество часов, отводимых на освоение каждой темы
1.	<p>Обобщающее повторение Основные этапы литературного процесса от древнерусской литературы до литературы первой половины XIX века: обобщающее повторение («Слово о полку Игореве»; стихотворения М.В. Ломоносова, Г.Р. Державина; комедия Д.И. Фонвизина «Недоросль»; стихотворения и баллады В.А. Жуковского; комедия А.С. Грибоедова «Горе от ума»; произведения А.С. Пушкина</p>	
2.	<p>Раздел 1. Литература второй половины XIX века А.Н. Островский. Драма «Гроза». Пьесы (одно произведение по выбору). Статьи Н.А. Добролюбова «Луч света в тёмном царстве», Д.И. Писарева «Мотивырусской драмы», А.А. Григорьева «После «Грозы» Островского». И.А. Гончаров. Роман «Обломов». Романы и очерки (одно произведение по выбору). Статьи Н. А. Добролюбова «Что такое обломовщина?», А.В. Дружинина «"Обломов". Роман И. А. Гончарова». И.С. Тургенев. Роман «Отцы и дети». Повести и романы (одно произведение по выбору). Статья «Гамлет и Дон Кихот». Статьи Д. И. Писарева «Базаров» и др. Ф.И. Тютчев. Стихотворения (не менее пяти по выбору). Н.А. Некрасов. Стихотворения (не менее пяти по выбору). Поэма «Кому на Руси жить хорошо». А.А. Фет. Стихотворения (не менее пяти по выбору). А.К. Толстой. Стихотворения(не менее трёх по выбору). Н.Г. Чернышевский. Роман «Что делать?» (главы по выбору). Статьи «Детство и отрочество. Сочинение графа Л.Н. Толстого. Военные рассказы графа Л.Н. Толстого», «Русский человек на rendez-vous. Размышления по прочтении повести г. Тургенева «Ася»». М.Е. Салтыков-Щедрин. Роман-хроника «История одного города» (не менее четырёх глав по выбору). Сказки (не менее трёх по выбору). Например, «Пропала совесть», «Медведь на воеводстве», «Карась-идеалист», «Коняга» и др. Ф.М. Достоевский. Роман «Преступление и наказание». Повести и романы (одно произведение по выбору). Л.Н. Толстой. Романэпопея «Война и мир». Рассказы, повести и романы (одно произведение по выбору). Статьи Н.Н. Страхова «Сочинения гр. Л.Н. Толстого» и др. Н.С. Лесков. Рассказы и повести (не менее двух произведений по выбору). А.П. Чехов. Рассказы (не менее пяти по выбору). Комедия «Вишнёвый сад». Пьесы «Чайка», «Дядя Ваня», «Три сестры» (одно произведение по</p>	<p><i>Часы на каждую тему распределяются учителем-предметником в зависимости от нагрузки по учебному плану на текущий учебный год в рабочей программе учителя</i></p>

	выбору).	
	Раздел 2. Литература народов России Стихотворения (не менее одного по выбору). Например, Г. Тукая, К. Хетагурова и др.	
	Раздел 3. Зарубежная литература Зарубежная проза второй половины XIX века (одно произведение по выбору). Зарубежная поэзия второй половины XIX века (не менее двух стихотворений одного из поэтов по выбору). Зарубежная драматургия второй половины XIX века (одно произведение по выбору).	
	Общее количество часов по ФРП = 170 <i>*Количество учебных часов на тему может варьироваться на усмотрение учителя, неизменным остаётся общее количество часов на весь год. Резервное время предназначено для самостоятельного распределения учителем количества часов на дополнительное включение в тематическое планирование авторов или произведений, а также на рекомендации по индивидуальному планированию самостоятельного чтения, тематический контроль, консультирование по разработке учебных проектов и подготовке к ЕГЭ по литературе.</i>	

11 класс:

№ п/п	Наименование темы (с учётом рабочей программы воспитания)	Количество часов, отводимых на освоение каждой темы
1.	Раздел 1. Литература конца XIX – начала XX века А.И. Куприн. Рассказы и повести (два произведения по выбору). Л.Н. Андреев. Рассказы и повести (два произведения по выбору). М. Горький. Рассказы и роман (два произведения по выбору). Пьеса «На дне». Стихотворения поэтов Серебряного века (не менее трёх стихотворений двух поэтов по выбору).	<i>Часы на каждую тему распределяются учителем-предметником в зависимости от нагрузки по учебному плану на текущий учебный год в рабочей программе учителя</i>
	Раздел 2. Литература XX века. И.А. Бунин. Стихотворения (не менее двух по выбору). Рассказы (три по выбору). Книга очерков «Окаянные дни» (фрагменты). А.А. Блок. Стихотворения (не менее пяти по выбору). Поэма «Двенадцать». Н.С. Гумилёв. Стихотворения (не менее трёх по выбору). В.В. Маяковский. Стихотворения (не менее пяти по выбору). Поэмы «Облако в штанах», «Во весь голос. Первое вступление в поэму». С.А. Есенин. Стихотворения (не менее пяти по выбору). Поэма «Чёрный человек». О.Э. Мандельштам. Стихотворения (не менее пяти по выбору). М.И. Цветаева. Стихотворения (не менее пяти по выбору). Очерк «Мой Пушкин». М.И. Цветаева. Стихотворения (не менее пяти по выбору). Очерк «Мой Пушкин». Е.И. Замятин. Роман «Мы» Н.А. Островский. Роман «Как закалялась сталь» (избранные главы)	

	<p>Н.А. Островский. Роман «Как закалялась сталь» (избранные главы)</p> <p>В.В. Набоков. Рассказы, повести, романы (одно произведение по выбору). Например, «Облако, озеро, башня», «Весна в Фиальте», «Машенька», «Защита Лужина», «Дар» и др.</p> <p>М.А. Булгаков. Романы (один роман по выбору). Рассказы, повести, пьесы (одно произведение по выбору).</p> <p>А.Т. Твардовский. Стихотворения (не менее трёх по выбору). Поэма «По праву памяти».</p> <p>Проза о Великой Отечественной войне (по одному произведению не менее чем трех писателей по выбору).</p> <p>А.А. Фадеев. Роман «Молодая гвардия».</p> <p>В.О. Богомолов. Роман «В августе сорок четвертого».</p> <p>Поэзия о Великой Отечественной войне.</p> <p>Стихотворения (по одному стихотворению не менее чем трёх поэтов по выбору).</p> <p>Драматургия о Великой Отечественной войне. Пьесы (одно произведение по Б.Л. Пастернак. Стихотворения (не менее пяти по выбору). Роман «Доктор Живаго» (избранные главы).</p> <p>А.В. Вампилов. Пьесы (не менее одной по выбору).</p> <p>А.И. Солженицын. Произведения «Один день Ивана Денисовича», «Архипелаг ГУЛАГ» (фрагменты книги по выбору), произведения из цикла «Крохотки» (не менее двух).</p> <p>В.М. Шукшин. Рассказы (не менее четырех по выбору).</p> <p>В.Г. Распутин. Рассказы и повести (не менее одного произведения по выбору).</p> <p>Н.М. Рубцов. Стихотворения (не менее трёх по выбору).</p> <p>И.А. Бродский. Стихотворения (не менее пяти по выбору).</p> <p>В.С. Высоцкий. Стихотворения (не менее трёх по выбору).</p>	
	<p>Раздел 3. Проза второй половины XX – начала XXI века. Проза второй половины XX – начала XXI века. Рассказы, повести, романы (по одному произведению не менее трех прозаиков по выбору).</p>	
	<p>Раздел 4. Поэзия второй половины XX – начала XXI века. Поэзия второй половины XX – начала XXI века. Стихотворения (по одному произведению не менее трех поэтов по выбору).</p>	
	<p>Раздел 5. Драматургия второй половины XX – начала XXI века. Драматургия второй половины XX – начала XXI века. Пьесы (произведение одного из драматургов по выбору).</p>	
	<p>Раздел 6. Литература народов России. Рассказы, повести, стихотворения (не менее двух произведений по выбору).</p>	
	<p>Раздел 7. Зарубежная литература. Зарубежная проза XX века (не менее двух произведений по выбору). Зарубежная поэзия XX века (не менее трёх стихотворений одного из поэтов по выбору). Зарубежная драматургия XX века (одно произведения по выбору).</p>	
	<p>Общее количество часов по ФРП = 170 <i>*Количество учебных часов на тему может варьироваться на усмотрение учителя, неизменным остаётся общее количество часов на весь год. Резервное время предназначено для самостоятельного распределения учителем количества часов на дополнительное включение в тематическое планирование авторов или произведений, а также на рекомендации по индивидуальному планированию самостоятельного чтения, тематический контроль, консультирование по разработке учебных проектов и подготовке к ЕГЭ по литературе.</i></p>	

2.2.4. Рабочая программа по учебному предмету «Родной (чеченский) язык»

Рабочая программа по учебному предмету «Родной (чеченский) язык» (предметная область «Родной язык и родная литература») разработана для обучающихся, владеющих родным (чеченским) языком, и включает пояснительную записку, содержание обучения, планируемые результаты освоения программы по родному (чеченскому) языку и и дополнена общим тематическим планированием в целях приведения структуры рабочей программы в соответствие с требованием ФГОС СОО.

Рабочая программа составлена на основе федеральной рабочей программы по родному (чеченскому) языку.

Пояснительная записка

Программа по родному (чеченскому) языку обеспечивает межпредметные связи с гуманитарными дисциплинами «Русский язык», «Родная (чеченская) литература», «Литература», «Изобразительное искусство» и другими.

В программе предусмотрено развитие всех основных видов деятельности обучающихся, представленных в программе по родному (чеченскому) языку на уровнях начального общего и основного общего образования. Однако содержание программы для 10–11 классов имеет особенности, обусловленные предметным содержанием системы среднего общего образования, психологическими и возрастными особенностями обучающихся.

В содержании программы по родному (чеченскому) языку выделяются следующие содержательные линии: «Общие сведения о языке»; «Разделы языка».

Изучение родного (чеченского) языка направлено на достижение следующих целей:

воспитание уважения к родному (чеченскому) языку, сознательного отношения к нему как явлению культуры, осознание эстетической ценности родного языка;

осмысление родного (чеченского) языка как основного средства общения, средства получения знаний в разных сферах человеческой деятельности, средства освоения морально-этических норм, принятых в обществе;

расширение знаний о специфике чеченского языка, основных языковых единицах в соответствии с разделами науки о языке.

Общее число часов, для изучения родного (чеченского) языка, определяется учебным планом ООП СОО и может корректироваться на начало учебного года по решению педагогического совета.

Содержание обучения в 10 классе

Общие сведения о чеченском языке.

Чеченский язык – государственный язык Чеченской Республики. Чеченский язык – национальный язык чеченского народа. Язык – средство связи и человеческого общения, развития общества. Осознание роли и места чеченского языка в жизни современного общества и государства.

Фонетика. Графика. Орфоэпия.

Фонетика, графика и орфоэпия как разделы лингвистики. Звук – наименьшая единица языка. Соотношение звука и буквы. Современный чеченский алфавит. Элементы фонетической транскрипции.

Система гласных и согласных звуков чеченского языка, её отличие от фонетической системы русского языка. Изменение звуков в речевом потоке.

Слог. Специфические звуки чеченского языка. Долгие и краткие гласные чеченского языка.

Интонация чеченской речи, основные типы интонационных конструкций (практически).

Основные орфоэпические нормы. Орфоэпические словари.

Долгие и краткие гласные, звонкие и глухие согласные, их различие. Сопоставление звукового и буквенного состава слов. Фонетический анализ слова. Деление слов на слоги. Владение навыками переноса слова с одной строки на другую. Владение орфоэпическими нормами и интонацией чеченского языка. Осознание особенностей фонетической системы и интонации чеченского языка.

Состав слова и словообразование.

Понятие о морфеме как минимальной значимой единице языка.

Основа слова и окончание. Корень. Однокоренные слова. Чередование гласных и согласных в корнях слов. Суффикс. Приставка. Отличие структуры чеченского слова от структуры слов русского языка. Понятия о словообразовании и словоизменении. Словообразовательные и формообразующие морфемы. Основные способы словообразования в чеченском языке.

Словообразовательная пара, словообразовательная цепочка.

Осознание особенностей структуры чеченского слова. Понимание роли морфем в процессах форм и словообразования. Выделение морфем слова. Определение значения слова по словообразовательным элементам.

Подбор однокоренных слов, употребление их в речи. Определение основных способов словообразования, цепочек слов. Владение навыками образования новых слов различными способами. Применение знаний и умений по морфемике и словообразованию в практике правописания. Использование словообразовательного и морфемного словарей при решении разнообразных учебных задач.

Разбор слова по составу и словообразовательный анализ.

Лексика и фразеология.

Слово – единица языка. Лексическое и грамматическое значение слова. Слова с национально-культурным компонентом значения. Однозначные и многозначные слова. Прямое и переносное значение слова. Лексическая сочетаемость. Слова однозначные и многозначные. Синонимы. Антонимы. Омонимы. Паронимы.

Лексика чеченского языка с точки зрения её происхождения (исконно чеченская и заимствованная), активного и пассивного запаса (историзмы, архаизмы, неологизмы), сферы употребления (общеупотребительные слова, диалектизмы, жаргонизмы, термины, профессионализмы).

Стилистические пласты лексики: книжная, нейтральная, разговорная.

Фразеологизмы, их признаки и значение. Особенности перевода фразеологизмов на русский язык (дословная непереводимость). Крылатые слова и выражения. Пословицы и поговорки.

Основные словари чеченского языка. Двухязычные словари.

Овладение минимумом лексических и фразеологических единиц, необходимым и достаточным для общения в жизненно важных ситуациях. Употребление в речи слов в соответствии с их лексическим значением, сочетаемостью, а также условиями и целями общения. Использование одноязычных лексических словарей различного типа и двухязычных словарей для определения или уточнения значения слова, подбора синонимов, антонимов, омонимов, разграничения паронимов, обогащения речи фразеологическими сочетаниями.

Проведение лексического разбора слова.

Морфология

Морфология – раздел грамматики. Система частей речи в чеченском языке.

Самостоятельные части речи. Их грамматическое значение, морфологические признаки, синтаксическая роль. Предложно-падежная система чеченского языка: семантика, формы, употребление. Видовременная система чеченского языка: семантика, формы, употребление.

Служебные части речи. Их значение, морфологические признаки, синтаксическая функция. Разряды служебных частей речи по значению, структуре, синтаксическому употреблению. Междометия и звукоподражательные слова.

Опознавание различных частей речи по их существенным признакам. Морфологический анализ слова. Употребление форм слов различных частей речи в соответствии с нормами чеченского литературного языка.

Осознание сходств и различий состава частей речи, форм выражения морфологических категорий чеченского языка по сравнению с русским.

Содержание обучения в 11 классе

Синтаксис.

Синтаксис – раздел грамматики. Единицы синтаксиса чеченского языка. Словосочетание, его структура и виды. Типы связи слов в словосочетании (согласование, управление, примыкание).

Предложное и беспредложное управление. Предложение, его структура и грамматическое значение. Типы предложений по цели высказывания и эмоциональной окраске. Средства оформления предложения: интонация, логическое ударение, порядок слов. Грамматическая основа предложения. Предложения простые и сложные.

Простое предложение. Главные и второстепенные члены предложения и способы их выражения. Структурные типы простых предложений: двусоставные и односоставные, распространённые и нераспространённые, полные и неполные, осложненной и неосложненной структуры. Типы односоставных предложений.

Осложнённое предложение. Предложения с однородными членами, с обособленными членами, с обращениями, с вводными словами и вставными конструкциями.

Сложное предложение, его структура и грамматическая основа. Виды сложных предложений: союзные и бессоюзные, сложносочиненные и сложноподчиненные.

Сложносочинённое предложение: структура, виды, средства и способы связи. Смысловые отношения между частями сложносочинённого предложения. Интонация, знаки препинания.

Сложноподчинённое предложение: структура, виды, средства и способы связи. Смысловые отношения между частями сложноподчинённого предложения. Интонация, знаки препинания.

Сложное бессоюзное предложение, структура и смысловые отношения между его частями. Интонация, знаки препинания.

Способы передачи чужой речи. Текст как синтаксическая единица. Средства и способы связи предложений и частей текста.

Определение типа связи слов в словосочетании, выделение грамматической основы предложения. Определение структурных типов простых и сложных предложений. Синтаксический анализ предложения. Трансформация сложноподчинённых предложений в простые и простых – в сложные. Соблюдение норм построения словосочетания, простого и сложного предложений, текста. Использование синонимических конструкций для более точного выражения мысли и усиления выразительности речи.

Орфография и пунктуация.

Орфография как система правил правописания слов и их форм. Понятие орфограммы. Правописание гласных и согласных в корне. Правописание приставок, суффиксов и окончаний. Правописание *ъ* и *ь*. Слитное, дефисное и раздельное написания. Прописная и строчная буквы. Перенос слов. Орфографические словари и справочники.

Пунктуация как система правил правописания. Понятие пунктограммы. Знаки препинания в конце предложения, в простом (неосложнённом и осложнённом) и сложном предложениях, при прямой речи и цитировании, в диалоге.

Овладение орфографической и пунктуационной зоркостью. Соблюдение основных орфографических и пунктуационных норм в письменной речи. Орфографический разбор

слова. Пунктуационный разбор. Применение орфографических словарей и справочников по правописанию при решении орфографических и пунктуационных задач.

Планируемые результаты освоения программы по родному (чеченскому) языку на уровне среднего общего образования

В результате изучения родного (чеченского) языка на уровне среднего общего образования у обучающегося будут сформированы следующие личностные результаты:

1) гражданского воспитания:

сформированность гражданской позиции обучающегося как активного и ответственного члена российского общества;

осознание своих конституционных прав и обязанностей, уважение закона и правопорядка; принятие традиционных национальных, общечеловеческих гуманистических и демократических ценностей;

готовность противостоять идеологии экстремизма, национализма, ксенофобии, дискриминации по социальным, религиозным, расовым, национальным признакам;

готовность вести совместную деятельность в интересах гражданского общества, участвовать в самоуправлении в образовательной организации;

умение взаимодействовать с социальными институтами в соответствии с их функциями и назначением;

готовность к гуманитарной и волонтерской деятельности;

2) патриотического воспитания:

сформированность российской гражданской идентичности, патриотизма, уважения к своему народу, чувства ответственности перед Родиной, гордости за свой край, свою Родину, свой язык и культуру, прошлое и настоящее многонационального народа России;

ценностное отношение к государственным символам, историческому и природному наследию, памятникам, традициям народов России, достижениям России в науке, искусстве, спорте, технологиях и труде;

идейная убежденность, готовность к служению Отечеству и его защите, ответственность за его судьбу;

3) духовно-нравственного воспитания:

осознание духовных ценностей российского народа;

сформированность нравственного сознания, норм этичного поведения;

способность оценивать ситуацию и принимать осознанные решения, ориентируясь на морально-нравственные нормы и ценности;

осознание личного вклада в построение устойчивого будущего;

ответственное отношение к своим родителям и (или) другим членам семьи, созданию семьи на основе осознанного принятия ценностей семейной жизни в соответствии с традициями народов России;

4) эстетического воспитания:

эстетическое отношение к миру, включая эстетику быта, научного и технического творчества, спорта, труда, общественных отношений;

способность воспринимать различные виды искусства, традиции и творчество своего и других народов, ощущать эмоциональное воздействие искусства;

убежденность в значимости для личности и общества отечественного и мирового искусства, этнических культурных традиций и народного, в том числе словесного, творчества;

готовность к самовыражению в разных видах искусства, стремление проявлять качества творческой личности, в том числе при выполнении творческих работ по родному (чеченскому) языку;

5) физического воспитания:

сформированность здорового и безопасного образа жизни, ответственного отношения к своему здоровью;

потребность в физическом совершенствовании, занятиях спортивно-оздоровительной деятельностью;

активное неприятие вредных привычек и иных форм причинения вреда физическому и психическому здоровью;

б) трудового воспитания:

готовность к труду, осознание ценности мастерства, трудолюбие;

готовность к активной деятельности технологической и социальной направленности, способность инициировать, планировать и самостоятельно осуществлять такую деятельность, в том числе в процессе изучения родного (чеченского) языка;

интерес к различным сферам профессиональной деятельности, в том числе к деятельности филологов, журналистов, писателей, переводчиков;

умение совершать осознанный выбор будущей профессии и реализовывать собственные жизненные планы;

готовность и способность к образованию и самообразованию на протяжении всей жизни;

7) экологического воспитания:

сформированность экологической культуры, понимание влияния социально-экономических процессов на состояние природной и социальной среды, осознание глобального характера экологических проблем;

планирование и осуществление действий в окружающей среде на основе знания целей устойчивого развития человечества;

активное неприятие действий, приносящих вред окружающей среде;

умение прогнозировать неблагоприятные экологические последствия предпринимаемых действий и предотвращать их;

расширение опыта деятельности экологической направленности;

8) ценности научного познания:

сформированность мировоззрения, соответствующего современному уровню развития науки и общественной практики, основанного на диалоге культур, способствующего осознанию своего места в поликультурном мире;

совершенствование языковой и читательской культуры как средства взаимодействия между людьми и познания мира;

осознание ценности научной деятельности, готовность осуществлять учебно-исследовательскую и проектную деятельность, в том числе по родному (чеченскому) языку, индивидуально и в группе.

В процессе достижения личностных результатов освоения обучающимися программы по родному (чеченскому) языку у обучающихся совершенствуется эмоциональный интеллект, предполагающий сформированность:

самосознания, включающего способность понимать своё эмоциональное состояние, использовать языковые средства для выражения своего состояния, видеть направление развития собственной эмоциональной сферы, быть уверенным в себе;

саморегулирования, включающего самоконтроль, умение принимать ответственность за своё поведение, способность проявлять гибкость и адаптироваться к эмоциональным изменениям, быть открытым новому;

внутренней мотивации, включающей стремление к достижению цели и успеху, оптимизм, инициативность, умение действовать, исходя из своих возможностей;

эмпатии, включающей способность сочувствовать и сопереживать, понимать эмоциональное состояние других людей и учитывать его при осуществлении коммуникации;

социальных навыков, включающих способность выстраивать отношения с другими людьми, заботиться о них, проявлять к ним интерес и разрешать конфликты с учётом собственного речевого и читательского опыта.

В результате изучения родного (чеченского) языка на уровне среднего общего образования у обучающегося будут сформированы познавательные универсальные

учебные действия, коммуникативные универсальные учебные действия, регулятивные универсальные учебные действия, совместная деятельность.

У обучающегося будут сформированы следующие базовые логические действия как часть познавательных универсальных учебных действий:

самостоятельно формулировать и актуализировать проблему, рассматривать её всесторонне;

устанавливать существенный признак или основание для сравнения, классификации и обобщения;

определять цели деятельности, задавать параметры и критерии их достижения;

выявлять закономерности и противоречия языковых явлений, данных в наблюдении;

вносить коррективы в деятельность, оценивать риски и соответствие результатов целям;

развивать креативное мышление при решении жизненных проблем с учётом собственного речевого и читательского опыта.

У обучающегося будут сформированы следующие базовые исследовательские действия как часть познавательных универсальных учебных действий:

владеть навыками учебно-исследовательской и проектной деятельности, способностью и готовностью к самостоятельному поиску методов решения практических задач, применению различных методов познания;

осуществлять различные виды деятельности по получению нового знания его интерпретации, преобразованию и применению в различных учебных ситуациях, в том числе при создании учебных проектов;

владеть научной, в том числе лингвистической, терминологией, общенаучными ключевыми понятиями и методами;

ставить и формулировать собственные задачи в образовательной деятельности и жизненных ситуациях;

выявлять причинно-следственные связи и актуализировать задачу, выдвигать гипотезу ее решения, находить аргументы для доказательства своих утверждений, задавать параметры и критерии решения;

анализировать полученные в ходе решения задачи результаты, критически оценивать их достоверность, прогнозировать изменение в новых условиях;

давать оценку новым ситуациям, оценивать приобретённый опыт;

уметь интегрировать знания из разных предметных областей;

выдвигать новые идеи, оригинальные подходы, предлагать альтернативные способы решения проблем.

У обучающегося будут сформированы умения работать с информацией как часть познавательных универсальных учебных действий:

владеть навыками получения информации, в том числе лингвистической, из источников разных типов, самостоятельно осуществлять поиск, анализ, систематизацию и интерпретацию информации различных видов и форм представления;

создавать тексты в различных форматах с учётом назначения информации и её целевой аудитории, выбирая оптимальную форму представления и визуализации;

оценивать достоверность информации, её соответствие правовым и морально-этическим нормам;

использовать средства информационных и коммуникационных технологий при решении когнитивных, коммуникативных и организационных задач с соблюдением требований эргономики, техники безопасности, гигиены, ресурсосбережения, правовых и этических норм, норм информационной безопасности;

владеть навыками защиты личной информации, соблюдать требования информационной безопасности.

У обучающегося будут сформированы умения общения как часть коммуникативных универсальных учебных действий:

осуществлять коммуникацию во всех сферах жизни;

пользоваться невербальными средствами общения, понимать значение социальных знаков, распознавать предпосылки конфликтных ситуаций и смягчать конфликты;
владеть различными способами общения и взаимодействия;
аргументированно вести диалог, развёрнуто и логично излагать свою точку зрения с использованием языковых средств.

У обучающегося будут сформированы умения самоорганизации как части регулятивных универсальных учебных действий:

самостоятельно осуществлять познавательную деятельность, выявлять проблемы, ставить и формулировать собственные задачи в образовательной деятельности и жизненных ситуациях;

самостоятельно составлять план решения проблемы с учётом имеющихся ресурсов, собственных возможностей и предпочтений;

расширять рамки учебного предмета на основе личных предпочтений;

делать осознанный выбор, аргументировать его, брать ответственность за результаты выбора;

оценивать приобретённый опыт;

стремиться к формированию и проявлению широкой эрудиции в разных областях знания;

постоянно повышать свой образовательный и культурный уровень.

У обучающегося будут сформированы умения самоконтроля как части регулятивных универсальных учебных действий:

давать оценку новым ситуациям, вносить коррективы в деятельность, оценивать соответствие результатов целям;

владеть навыками познавательной рефлексии как осознания совершаемых действий и мыслительных процессов, их оснований и результатов;

использовать приёмы рефлексии для оценки ситуации, выбора верного решения;

оценивать риски и своевременно принимать решение по их снижению.

У обучающегося будут приняты себя и других людей как части регулятивных универсальных учебных действий:

принимать себя, понимая свои недостатки и достоинства;

принимать мотивы и аргументы других людей при анализе результатов деятельности;

признавать своё право и право других на ошибку;

развивать способность видеть мир с позиции другого человека.

У обучающегося будут сформированы умения совместной деятельности:

понимать и использовать преимущества командной и индивидуальной работы;

выбирать тематику и методы совместных действий с учётом общих интересов и возможностей каждого члена коллектива;

принимать цели совместной деятельности, организовывать и координировать действия по их достижению: составлять план действий, распределять роли с учётом мнений участников, обсуждать результаты совместной работы;

оценивать качество своего вклада и вклада каждого участника команды в общий результат по разработанным критериям;

предлагать новые проекты, оценивать идеи с позиции новизны, оригинальности, практической значимости;

координировать и выполнять работу в условиях реального, виртуального и комбинированного взаимодействия, в том числе при выполнении проектов по родному (чеченскому) языку;

проявлять творческие способности и воображение, быть инициативным.

Предметные результаты изучения родного (чеченского) языка.

К концу 10 класса обучающийся научится:

иметь представление о чеченском языке как системе, знать основные единицы и уровни языковой системы, анализировать языковые единицы разных уровней языковой системы;

иметь представление о культуре речи как разделе лингвистики;
комментировать нормативный, коммуникативный и этический аспекты культуры речи, приводить соответствующие примеры;
использовать эти знания в речевой практике;
выполнять лексический анализ слова;
определять изобразительно-выразительные средства лексики.
соблюдать лексические нормы, анализировать и характеризовать высказывания (в том числе собственные) с точки зрения соблюдения лексических норм чеченского литературного языка;
характеризовать и оценивать высказывания с точки зрения уместности использования стилистически окрашенной и эмоционально-экспрессивной лексики;
использовать толковый словарь, словари синонимов, фразеологический, словообразовательный словарь, орфографический словарь, этимологический словарь, словарь устаревших слов;
выполнять морфемный и словообразовательный анализ слова;
анализировать и характеризовать речевые высказывания (в том числе собственные) с точки зрения особенностей употребления сложносокращённых слов (аббревиатур);
выполнять морфологический анализ слова;
определять особенности употребления в тексте слов разных частей речи;
соблюдать морфологические нормы, анализировать и характеризовать высказывания (в том числе собственные) с точки зрения соблюдения морфологических норм чеченского литературного языка;
характеризовать и оценивать высказывания с точки зрения трудных случаев употребления имён существительных, имён прилагательных, имён числительных, местоимений, глаголов, причастий, деепричастий, наречий (в рамках изученного);
создавать устные монологические и диалогические высказывания различных типов и жанров;
употреблять языковые средства в соответствии с речевой ситуацией (объём устных монологических высказываний – не менее 100 слов, объём диалогического высказывания – не менее 7-8 реплик);
выступать перед аудиторией с докладом;
представлять реферат, исследовательский проект на лингвистическую и другие темы;
использовать образовательные информационно-коммуникационные инструменты и ресурсы для решения учебных задач;
создавать тексты разных жанров научного, публицистического, официально-делового стилей (объём сочинения – не менее 280 слов);
использовать различные виды аудирования и чтения в соответствии с коммуникативной задачей, приёмы информационно-смысловой переработки прочитанных и прослушанных текстов, включая гипертекст, графику, инфографику и другое (объём текста для чтения – 450-500 слов);
объём прослушанного или прочитанного текста для пересказа (от 250 до 300 слов);
знать основные нормы речевого этикета применительно к различным ситуациям официального или неофициального общения, статусу адресанта или адресата, использовать правила чеченского речевого этикета в социально-культурной, учебно-научной, официально-деловой сферах общения, повседневном общении, интернет-коммуникации;
употреблять языковые средства с учётом речевой ситуации;
соблюдать в устной речи и на письме нормы чеченского литературного языка;
оценивать собственную и чужую речь с точки зрения точного, уместного и выразительного словоупотребления.
Предметные результаты изучения родного (чеченского) языка.

К концу 11 класса обучающийся научится:

выполнять синтаксический анализ словосочетания, простого и сложного предложения; определять изобразительно-выразительные средства синтаксиса чеченского языка (в рамках изученного); соблюдать синтаксические нормы; анализировать, характеризовать и оценивать высказывания с точки зрения основных норм согласования сказуемого с подлежащим, употребления падежной и предложно-падежной формы управляемого слова в словосочетании, употребления однородных членов предложения, причастного и деепричастного оборотов (в рамках изученного); различать виды сложноподчинённых предложений по характеру смысловых отношений между главной и придаточной частями, структуре, синтаксическим средствам связи, выявлять особенности их строения; выявлять сложноподчинённые предложения с несколькими придаточными, сложноподчинённые предложения с придаточной частью (определительной, изъяснительной и обстоятельственной); понимать явления грамматической синонимии сложноподчинённых предложений и простых предложений с обособленными членами, использовать соответствующие конструкции в речи; трансформировать сложноподчинённые предложения в простые и простые в сложные, сохраняя смысл; понимать основные нормы построения сложноподчинённого предложения, особенности употребления сложноподчинённых предложений в речи; проводить синтаксический и пунктуационный анализ сложноподчинённых предложений; применять нормы построения сложноподчинённых предложений и постановки знаков препинания в них; характеризовать смысловые отношения между частями бессоюзного сложного предложения, интонационное и пунктуационное выражение этих отношений; различать виды бессоюзных сложных предложений; правильно употреблять бессоюзные сложные предложения в речи; понимать основные грамматические нормы построения бессоюзного сложного предложения, особенности употребления бессоюзных сложных предложений в речи; проводить синтаксический и пунктуационный анализ бессоюзных сложных предложений; выявлять грамматическую синонимию бессоюзных сложных предложений и союзных сложных предложений, использовать соответствующие конструкции в речи; применять нормы постановки знаков препинания в бессоюзных сложных предложениях; анализировать и характеризовать текст с точки зрения соблюдения пунктуационных правил чеченского литературного языка (в рамках изученного); использовать словари, справочники; иметь представление о принципах и разделах чеченской орфографии; выполнять орфографический анализ слова; анализировать и характеризовать текст (в том числе собственный) с точки зрения соблюдения орфографических правил чеченского литературного языка (в рамках изученного); соблюдать правила орфографии; иметь представление о принципах и разделах чеченской пунктуации; различать подчинительные союзы и союзные слова; соблюдать правила пунктуации.

Тематическое планирование учебного предмета «Родной (чеченский) язык»

* Тематическое планирование выстроено по содержанию ФОП СОО и внесены под соответствующими пунктами в федеральной образовательной программе среднего общего образования.

Распределение часов в тематическом планировании по каждой теме будет прописано на начало учебного года учителем-предметником в «рабочей программе учителя» на основании распределённых часов по учебному плану на текущий учебный год.

Структура тематического планирования рабочих программ на уровне среднего общего образования составлена с учётом рабочей программы воспитания в соответствие требованиям обновлённого ФГОС СОО (пункт 18.2.2, подпункт 3) и включает в себя следующие структурные компоненты:

№п/п	Наименование темы (с учётом рабочей программы воспитания)	Количество часов, отводимых на освоение каждой темы
10 класс		
1.	58.6.1. Общие сведения о чеченском языке. Чеченский язык – государственный язык Чеченской Республики. Чеченский язык – национальный язык чеченского народа. Язык – средство связи и человеческого общения, развития общества. Осознание роли и места чеченского языка в жизни современного общества и государства.	
2.	58.6.2. Фонетика. Графика. Орфоэпия. Фонетика, графика и орфоэпия как разделы лингвистики. Звук – наименьшая единица языка. Соотношение звука и буквы. Современный чеченский алфавит. Элементы фонетической транскрипции. Система гласных и согласных звуков чеченского языка, её отличие от фонетической системы русского языка. Изменение звуков в речевом потоке. Слог. Специфические звуки чеченского языка. Долгие и краткие гласные чеченского языка. Интонация чеченской речи, основные типы интонационных конструкций (практически). Основные орфоэпические нормы. Орфоэпические словари. Долгие и краткие гласные, звонкие и глухие согласные, их различие. Сопоставление звукового и буквенного состава слов. Фонетический анализ слова. Деление слов на слоги. Владение навыками переноса слова с одной строки на другую. Владение орфоэпическими нормами и интонацией чеченского языка. Осознание особенностей фонетической системы и интонации чеченского языка.	
3.	58.6.3. Состав слова и словообразование. Понятие о морфеме как минимальной значимой единице языка. Основа слова и окончание. Корень. Однокоренные слова. Чередование гласных и согласных в корнях слов. Суффикс. Приставка. Отличие структуры чеченского слова от структуры слов русского языка. Понятия о словообразовании и словоизменении. Словообразовательные и формообразующие морфемы. Основные способы словообразования в чеченском языке. Словообразовательная пара, словообразовательная цепочка. Осознание особенностей структуры чеченского слова.	

	<p>Понимание роли морфем в процессах форм и словообразования. Выделение морфем слова. Определение значения слова по словообразовательным элементам.</p> <p>Подбор однокоренных слов, употребление их в речи.</p> <p>Определение основных способов словообразования, цепочек слов. Владение навыками образования новых слов различными способами. Применение знаний и умений по морфемике и словообразованию в практике правописания.</p> <p>Использование словообразовательного и морфемного словарей при решении разнообразных учебных задач.</p> <p>Разбор слова по составу и словообразовательный анализ.</p>	
4.	<p>58.6.4. Лексика и фразеология.</p> <p>Слово – единица языка. Лексическое и грамматическое значение слова. Слова с национально-культурным компонентом значения. Однозначные и многозначные слова. Прямое и переносное значение слова. Лексическая сочетаемость. Слова однозначные и многозначные. Синонимы. Антонимы. Омонимы. Паронимы.</p> <p>Лексика чеченского языка с точки зрения её происхождения (исконно чеченская и заимствованная), активного и пассивного запаса (историзмы, архаизмы, неологизмы), сферы употребления (общеупотребительные слова, диалектизмы, жаргонизмы, термины, профессионализмы).</p> <p>Стилистические пласты лексики: книжная, нейтральная, разговорная.</p> <p>Фразеологизмы, их признаки и значение. Особенности перевода фразеологизмов на русский язык (дословная непереводимость). Крылатые слова и выражения. Пословицы и поговорки.</p> <p>Основные словари чеченского языка. Двухязычные словари. Овладение минимумом лексических и фразеологических единиц, необходимым и достаточным для общения в жизненно важных ситуациях. Употребление в речи слов в соответствии с их лексическим значением, сочетаемостью, а также условиями и целями общения. Использование одноязычных лексических словарей различного типа и двухязычных словарей для определения или уточнения значения слова, подбора синонимов, антонимов, омонимов, разграничения паронимов, обогащения речи фразеологическими сочетаниями.</p> <p>Проведение лексического разбора слова.</p> <p>категорий чеченского языка по сравнению с русским.</p>	
5.	<p>58.6.5. Морфология</p> <p>Морфология – раздел грамматики. Система частей речи в чеченском языке.</p> <p>Самостоятельные части речи. Их грамматическое значение, морфологические признаки, синтаксическая роль.</p> <p>Предложно-падежная система чеченского языка: семантика, формы, употребление. Видовременная система чеченского языка: семантика, формы, употребление.</p> <p>Служебные части речи. Их значение, морфологические признаки, синтаксическая функция. Разряды служебных частей речи по значению, структуре, синтаксическому употреблению. Междометия и звукоподражательные слова.</p> <p>Опознавание различных частей речи по их существенным</p>	

	признакам. Морфологический анализ слова. Употребление форм слов различных частей речи в соответствии с нормами чеченского литературного языка. Осознание сходств и различий состава частей речи, форм выражения морфологических	
--	--	--

№п/п	Наименование темы (с учётом рабочей программы воспитания)	Количество часов, отводимых на освоение каждой темы
------	--	---

11 класс

1.	<p>58.7.1. Синтаксис.</p> <p>Синтаксис – раздел грамматики. Единицы синтаксиса чеченского языка. Словосочетание, его структура и виды. Типы связи слов в словосочетании (согласование, управление, примыкание).</p> <p>Предложное и беспредложное управление. Предложение, его структура и грамматическое значение. Типы предложений по цели высказывания и эмоциональной окраске. Средства оформления предложения: интонация, логическое ударение, порядок слов. Грамматическая основа предложения. Предложения простые и сложные.</p> <p>Простое предложение. Главные и второстепенные члены предложения и способы их выражения. Структурные типы простых предложений: двусоставные и односоставные, распространённые и нераспространённые, полные и неполные, осложненной и неосложненной структуры. Типы односоставных предложений.</p> <p>Осложнённое предложение. Предложения с однородными членами, с обособленными членами, с обращениями, с вводными словами и вставными конструкциями.</p> <p>Сложное предложение, его структура и грамматическая основа. Виды сложных предложений: союзные и бессоюзные, сложносочиненные и сложноподчиненные.</p> <p>Сложносочинённое предложение: структура, виды, средства и способы связи. Смысловые отношения между частями сложносочинённого предложения. Интонация, знаки препинания.</p> <p>Сложноподчинённое предложение: структура, виды, средства и способы связи. Смысловые отношения между частями сложноподчинённого предложения. Интонация, знаки препинания.</p> <p>Сложное бессоюзное предложение, структура и смысловые отношения между его частями. Интонация, знаки препинания.</p> <p>Способы передачи чужой речи. Текст как синтаксическая единица. Средства и способы связи предложений и частей текста.</p> <p>Определение типа связи слов в словосочетании, выделение грамматической основы предложения. Определение структурных типов простых и сложных предложений. Синтаксический анализ предложения. Трансформация сложноподчинённых предложений в простые и простых – в</p>	
----	--	--

	сложные. Соблюдение норм построения словосочетания, простого и сложного предложений, текста. Использование синонимических конструкций для более точного выражения мысли и усиления выразительности речи.	
2.	58.7.2. Орфография и пунктуация. Орфография как система правил правописания слов и их форм. Понятие орфограммы. Правописание гласных и согласных в корне. Правописание приставок, суффиксов и окончаний. Правописание ь и ы. Слитное, дефисное и раздельное написания. Прописная и строчная буквы. Перенос слов. Орфографические словари и справочники. Пунктуация как система правил правописания. Понятие пунктограммы. Знаки препинания в конце предложения, в простом (неосложнённом и осложнённом) и сложном предложениях, при прямой речи и цитировании, в диалоге. Овладение орфографической и пунктуационной зоркостью. Соблюдение основных орфографических и пунктуационных норм в письменной речи. Орфографический разбор слова. Пунктуационный разбор. Применение орфографических словарей и справочников по правописанию при решении орфографических и пунктуационных задач.	
Итого за 11 класс		

2.2.5. Рабочая программа по учебному предмету «Родная (чеченская) литература»

Рабочая программа по учебному предмету «Родная (чеченская) литература» (предметная область «Родной язык и родная литература») разработана для обучающихся, владеющих родным (чеченским) языком, и включает пояснительную записку, содержание обучения, планируемые результаты освоения программы по родной (чеченской) литературе и дополнена общим тематическим планированием в целях приведения структуры рабочей программы в соответствие с требованием ФГОС СОО.

Рабочая программа составлена на основе федеральной рабочей программы по физике углубленного уровня.

Пояснительная записка

Содержание программы направлено на формирование в систематизированном виде у учащихся представления об историческом развитии литературы и посредством этого более глубокого понимания взаимосвязи классической и современной литературы. Материал для изучения предлагается в соответствии с этапами развития литературы. Изучаемые произведения идут друг за другом в хронологической последовательности, в отдельных случаях учитель, исходя из какой-либо цели, может менять их местами. Принимая во внимание возрастные и познавательные способности учащихся, на уровне среднего общего образования происходит усложнение литературного материала, связанное с увеличением объёма произведений и изучения их в рамках литературного процесса.

Родная (чеченская) литература тесно связана с учебным предметом «Родной (чеченский) язык». Чеченская литература является одним из основных источников обогащения чеченской речи учащихся, формирования их речевой культуры и коммуникативных навыков. Изучение языка художественных произведений способствует пониманию

учащимися эстетической функции слова, овладению ими стилистически окрашенной чеченской речью. Этим определяется особая важность установления теснейших связей в преподавании чеченской литературы и чеченского языка. Чеченская литература тесно связана с чеченской культурой, являясь её неотъемлемой частью. Изучение литературных произведений на широком общекультурном фоне поможет учащимся воспринять чеченскую литературу как существенную часть общей культуры народов, населяющих Россию, а также учесть этнокультурную специфику русской литературы и культуры.

В основу программы положен, главным образом, историко-литературный принцип. В 10–11 классах изучается систематический курс чеченской литературы. Он составлен в удобной для изучения форме. Здесь изучают распределённые в определенном порядке лучшие художественные произведения чеченской литературы. Изучение чеченской литературы, тесно связанное с историей, географией родного края учащихся, формирует у учащихся историзм мышления, гордость за своё Отечество.

В содержании программы по родной (чеченской) литературе выделяются следующие содержательные линии: из литературы первой половины XX века, из литературы второй половины XX века, из литературы народов России, литература других народов.

Изучение родной (чеченской) литературы направлено на достижение следующих целей:

формирование духовно развитой личности, обладающей гуманистическим мировоззрением, национальным самосознанием и общероссийским гражданским сознанием, чувством патриотизма, способной, осознавая свою принадлежность к родной культуре, уважительно относиться к культурам других народов;

ознакомление с литературой, культурой своего народа, развивать и совершенствовать эти знания, воспитывать уважение к культуре других народов;

овладение умениями анализировать художественные произведения с привлечением необходимых сведений по теории и истории литературы, выявлять в них конкретно-историческое и общечеловеческое содержание;

формирование представления о специфике литературы в ряду других видов искусств;

овладение умениями формулировать собственное отношение к изученным литературным произведениям, давать им обоснованную оценку, в отдельных случаях – собственную интерпретацию;

развитие и совершенствование устной и письменной речи учащихся на чеченском языке на основе изучения произведений чеченской литературы;

умение находить нужную информацию и использовать её;

умение использовать приобретённые при изучении чеченской литературы знания в жизни.

Общее число часов, для изучения предмета, определяется учебным планом ООП СОО и может корректироваться на начало учебного года по решению педагогического совета.

Содержание обучения в 10 классе

Чеченские писатели.

С-Б. Арсанов. «Маца девза доттагIалла» («Когда познаётся дружба»).

М. Мамакаев. «Тулгаша а дуйцу» («Камни тоже говорят»), «Даймахке» («Родине»), «Зама» («Время»), «Зеламха» («Зелимхан») (отрывки из романа).

М-С. Гадаев. «Даймахке сатийсар» («Тоска по Родине»), «Дай баьхна латта» («Земля предков»), «Генара кехат» («Письмо издалека»), «Цен Берд» («Красный Берд»).

У. Гайсултанов. «Александр Чеченский» («Александр Чеченский»).

Х-М. Эдилов. «Сийлаха» («Сийлаха»).

С. Яшуркаев. «Самах ду, генах ду» («Во сне или наяву»), «Дагахьбаламаш» («Сожаления»), «Дагалецамаш» («Воспоминания»).

А. Исмаилов. «ВогIура воккха стаг» («Старец идёт»), «Кхийра кхаба» («Глиняный кувшин»).

Л. Абдулаев. «Весет» («Завещание»), «Диканиг хьахадан кхоьру со...» («Боюсь я хорошее сказать...»).

М. Бексултанов. «Дахаран хин генара бердаш» («Далёкие берега»).
Ю. Яралиев. «Гиллакх» («Воспитание»), «Лулахо, ладогIал цкъа...» («Сосед, послушай...»).

М. Ахмадов. «Лаьмнел а леккха» («Выше гор»).

И. Эльсанов. «Цехочу декхнийн боьлакх» («Только рассветало») (отрывок из повести «Осиновая роща»), «ГIовгIа» («Шум»), «Йоккха стаг» («Бабушка»), «Мехк-Кхел» («Суд старейшин»), «Цехочу декхнийн боьлак» («Осиновая роща»).

А. Бисултанов. «Нохчийчоь» («Родина»), «Нана» («Мама»).

Ш. Цуруев. «Нохчийчоьне» («Родине»), «Йисалахь, Нохчийчоь» («Живи Чечня»).

93.6.2. Произведения для самостоятельного чтения.

М. Мамакаев. «Наж» («Дуб»).

М-С. Гадаев. «Дарта» («Дрофа»).

С. Яшуркаев. «Нохчийчоь» («Родина»).

А. Исмаилов. «Дош» («Слово»).

Л. Абдулаев. «Нохчийн мотт» («Чеченский язык»).

Ю. Яралиев. «ТIулг» («Камень»).

М. Ахмадов. «Ло ду догIуш» («Снег идёт»).

А. Бисултанов. «Ас хьан чIабанех гIайгIа йуцур йу» («Заплетая грусть из твоей косы...»).

Ш. Цуруев «Нохчаллах дош» («Слово о чеченце»).

93.7. Содержание обучения в 11 классе.

93.7.1. Литература первой половины XX века.

М. Исаева. «Ирсан орам» («Корень счастья») (отрывки из романа).

А. Айдамиров. «Еха буйсанаш» («Длинные ночи») (отрывки из романа).

Р. Ахматова. «Хуур дац, кхолламо хIун кечдо вайна...» («Неизвестно, что подготовила нам судьба»), «Даймахке» («Родине»), «Нене» («Матери»), «Сан йурт» («Моё село»), поэма «Дагалецакийн новкъа» («В дороге воспоминаний»).

А. Сулейманов. «Дог дохде цIе» («Согревая сердце»), «Берд» («Обрыв»), «Батто сагатдо» («Месяц скучает»), «Ламанан хьостанаш» («Источники гор»).

Литература второй половины XX века.

Ш. Арсанукаев. «Весет» («Завещание»), «Нагахь хьан гIо оьшуш» («Когда нужна твоя помощь»), «Нийсонан гимн» («Гимн справедливости»), «Ненан мотт» («Родной язык»), «Мохкбегор» («Землетрясение»), «Дицдина илли» («Забытая песнь»), «Кхолламан сизаш» («Нити судьбы») (роман в стихах).

Ш. Рашидов. «Баланах дуьзна дог» («Сердце полное страданий»), «Пондар боьлху» («Гармонь плачет»), «Аружа» («Аружа»).

С. Гацаев. «Йише Маржане» («Сестре Маржане»), «Хабий хьуна, Фирдоуси...» («Знаешь ли ты, Фирдауси»), «Хатта хьайна Саадига...» («Спроси у Саада»), «Цкъа а дац сан оила къубьлуш...» («Никогда не скрывая мысль»), «Хийла нохчийн кIант...» («Чеченский сын»), «БIаьсте хир йу – бIаьсте, бIаьсте!...» («Будет весна – весна, весна!»).

М. Ахмадов. «Нохчийн махкахь нохчийн маттахь...» («На родной земле о родном языке»), повесть «Зингатиин барз а ма бохабелахь» («Не разрушайте муравейник»).

М. Дикаев. «Стеган цIе» («Имя человека»), «Нохчийн хIусам» («Дом чеченца»), «Суна лаба» («Я хочу»).

М. Бексултанов. «Iаьржа бIаьрг» («Чёрный глаз»), «Хьалхара парта» («Первая парта»), «Корталин Хантоти» («Чудак»).

А. Шайхиев. «Стаг велча, йуьртахь зударийн боьлху...» («Когда в селе мужчина умирает, женщины плачут»), «Ас а ма лайна...» («Я тоже терпел»), повесть «Дерачу кхолламан кхел» («Приговор судьбы»).

Г. Алиев. «Кьонахийн зама» («Время мужчин»), «ХIун лозу хьан, Нохчийчоь?» («Что у тебя болит, Родина?»), «Кьонахе» («Мужчине»), «ДоIа» («Молитва»).

Литература начала XXI века.

К. Ибрагимов. «Берийн дуьне» («Детский мир») (отрывки из романа).

Литература других народов.

А. Казбеги. «Элиса» (перевод С. Моргашвили).

К. Кулиев. «Хиндолчуьнга аьлла байташ» («Стихи, сказанные о будущем»), «Тпуначу лаьттан цинц кьубйлу ас буйнахь...» («Сжимая в кулаке горсть земли») (перевод А. Айдамирова).

Произведения для самостоятельного чтения.

А. Айдамиров. «Ненан дог» («Сердце матери»).

М. Ахмадов. «Сатоссуш, седарчий довш» («На рассвете, исчезая звезды»).

М. Кибиев. «Ден къамел» («Разговор отца»).

Легенда «ШагатГулг» («Мрамор»).

С. Яшуркаев. «Цахь котам декара зевне йеш Губькье...» («Крики петуха на рассвете...»), «Дагахьбалламаш, дагалецамаш...» («Сожаления и воспоминания»).

Б. Гайтукаев. «Блаьргашна Блаьрзе хилла...» («Слеп на глаза...»), «Со йинчу дийнахь...» («День моего рождения»).

А. Бисултанов. «Бералле» («Детство»), «Ас хьан чӀабанех гӀайгӀа йуцур йу...» («Грусть заплетая в твои косы...»).

Планируемые результаты освоения программы по родной (чеченской) литературе на уровне среднего общего образования.

В результате изучения родной (чеченской) литературы на уровне среднего общего образования у обучающегося будут сформированы следующие личностные результаты:

1) гражданского воспитания:

сформированность гражданской позиции обучающегося как активного и ответственного члена российского общества;

осознание своих конституционных прав и обязанностей, уважение закона и правопорядка; принятие традиционных национальных, общечеловеческих гуманистических, демократических ценностей, семейных ценностей, в том числе в сопоставлении с жизненными ситуациями, изображёнными в литературных произведениях;

готовность противостоять идеологии экстремизма, национализма, ксенофобии, дискриминации по социальным, религиозным, расовым, национальным признакам;

готовность вести совместную деятельность в интересах гражданского общества, участвовать в самоуправлении в образовательной организации;

умение взаимодействовать с социальными институтами в соответствии с их функциями и назначением;

готовность к гуманитарной и волонтерской деятельности;

2) патриотического воспитания:

осознание российской гражданской идентичности в поликультурном и многоконфессиональном обществе, проявление интереса к познанию родного (чеченского) языка и родной (чеченской) литературы, истории, культуры Российской Федерации, своего края в контексте изучения произведений чеченской литературы, а также литератур других народов;

ценностное отношение к государственным символам, историческому и природному наследию, памятникам, традициям народов России, внимание к их воплощению в чеченской литературе, а также к достижениям России в науке, искусстве, спорте, технологиях и труде, отражённым в художественных произведениях;

идейная убежденность, готовность к служению Отечеству и его защите, ответственность за его судьбу в том числе воспитанные на примерах из литературы;

3) духовно-нравственного воспитания:

осознание духовных ценностей российского народа;

сформированность нравственного сознания, норм этического поведения;

способность оценивать ситуацию и принимать осознанные решения, ориентируясь на морально-нравственные нормы и ценности, характеризуя поведение и поступки персонажей художественной литературы;

осознание личного вклада в построение устойчивого будущего;

ответственное отношение к своим родителям и (или) другим членам семьи, созданию семьи на основе осознанного принятия ценностей семейной жизни в соответствии с традициями народов России и, в том числе с использованием литературных произведений;

4) эстетического воспитания:

эстетическое отношение к миру, включая эстетику быта, научного и технического творчества, спорта, труда, общественных отношений;

способность воспринимать различные виды искусства, традиции и творчество своего и других народов, ощущать эмоциональное воздействие искусства, в том числе литературы;

убежденность в значимости для личности и общества отечественного и мирового искусства, этнических культурных традиций и устного народного творчества;

готовность к самовыражению в разных видах искусства, стремление проявлять качества творческой личности, в том числе при выполнении творческих работ по родной (чеченской) литературе;

5) физического воспитания:

сформированность здорового и безопасного образа жизни, ответственного отношения к своему здоровью;

потребность в физическом совершенствовании, занятиях спортивно-оздоровительной деятельностью;

активное неприятие вредных привычек и иных форм причинения вреда физическому и психическому здоровью, в том числе с соответствующей оценкой поведения и поступков литературных героев;

б) трудового воспитания:

готовность к труду, осознание ценности мастерства, трудолюбие, в том числе при чтении произведений о труде и тружениках, а также на основе знакомства с профессиональной деятельностью героев отдельных литературных произведений;

готовность к активной деятельности технологической и социальной направленности, способность инициировать, планировать и самостоятельно осуществлять такую деятельность в процессе литературного образования;

интерес к различным сферам профессиональной деятельности, умение совершать осознанный выбор будущей профессии и реализовывать собственные жизненные планы, в том числе ориентируясь на поступки литературных героев;

готовность и способность к образованию и самообразованию, к продуктивной читательской деятельности на протяжении всей жизни;

7) экологического воспитания:

сформированность экологической культуры, понимание влияния социально-экономических процессов на состояние природной и социальной среды, осознание глобального характера экологических проблем, представленных в чеченской литературе;

планирование и осуществление действий в окружающей среде на основе знания целей устойчивого развития человечества, с учётом осмысления опыта литературных героев;

активное неприятие действий, приносящих вред окружающей среде, в том числе показанных в литературных произведениях;

умение прогнозировать неблагоприятные экологические последствия предпринимаемых действий и предотвращать их;

расширение опыта деятельности экологической направленности, в том числе представленной в литературных произведениях;

8) ценности научного познания:

сформированность мировоззрения, соответствующего современному уровню развития науки и общественной практики, основанного на диалоге культур, способствующего осознанию своего места в поликультурном мире;

совершенствование языковой и читательской культуры как средства взаимодействия между людьми и познания мира с использованием изученных и самостоятельно прочитанных литературных произведений;

осознание ценности научной деятельности, готовность осуществлять учебно-исследовательскую и проектную деятельность индивидуально и в группе, в том числе на литературные темы.

В процессе достижения личностных результатов освоения обучающимися программы среднего общего образования, в том числе литературного образования, у обучающихся совершенствуется эмоциональный интеллект, предполагающий сформированность:

самосознания, включающего способность понимать своё эмоциональное состояние, видеть направление развития собственной эмоциональной сферы, быть уверенным в себе;

саморегулирования, включающего самоконтроль, умение принимать ответственность за своё поведение, способность проявлять гибкость и адаптироваться к эмоциональным изменениям, быть открытым новому;

внутренней мотивации, включающей стремление к достижению цели и успеху, оптимизм, инициативность, умение действовать, исходя из своих возможностей;

эмпатии, включающей способность сочувствовать и сопереживать, понимать эмоциональное состояние других людей и учитывать его при осуществлении коммуникации;

социальных навыков, включающих способность выстраивать отношения с другими людьми, заботиться о них, проявлять к ним интерес и разрешать конфликты с учётом собственного читательского опыта.

В результате изучения родной (чеченской) литературы на уровне среднего общего образования у обучающегося будут сформированы познавательные универсальные учебные действия, коммуникативные универсальные учебные действия, регулятивные универсальные учебные действия, умения совместной деятельности.

У обучающегося будут сформированы следующие базовые логические действия как часть познавательных универсальных учебных действий:

самостоятельно формулировать и актуализировать проблему, рассматривать её всесторонне;

устанавливать существенный признак или основания для сравнения литературных героев, художественных произведений и их фрагментов, классификации и обобщения литературных фактов;

определять цели деятельности, задавать параметры и критерии их достижения;

выявлять закономерности и противоречия в рассматриваемых явлениях, в том числе при изучении литературных произведений;

вносить коррективы в деятельность, оценивать риски и соответствие результатов целям;

развивать креативное мышление при решении жизненных проблем с учётом собственного читательского опыта.

У обучающегося будут сформированы следующие базовые исследовательские действия как часть познавательных универсальных учебных действий:

владеть навыками учебно-исследовательской и проектной деятельности на основе литературного материала, навыками разрешения проблем с использованием художественных произведений, способностью и готовностью к самостоятельному поиску методов решения практических задач, применению различных методов познания;

осуществлять различные виды деятельности по получению нового знания по родной (чеченской) литературе, его интерпретации, преобразованию и применению в различных учебных ситуациях, в том числе при создании учебных проектов;

владеть научной терминологией, общенаучными ключевыми понятиями и методами современного литературоведения;
ставить и формулировать собственные задачи в образовательной деятельности и жизненных ситуациях с учётом собственного читательского опыта;
выявлять причинно-следственные связи и актуализировать задачу, выдвигать гипотезу её решения, находить аргументы для доказательства своих утверждений, задавать параметры и критерии решения;
анализировать полученные в ходе решения задачи результаты, критически оценивать их достоверность, прогнозировать изменение в новых условиях;
давать оценку новым ситуациям, оценивать приобретённый опыт;
уметь переносить знания, в том числе полученные в результате чтения и изучения литературных произведений, в познавательную и практическую области жизнедеятельности;
уметь интегрировать знания из разных предметных областей;
выдвигать новые идеи, оригинальные подходы, предлагать альтернативные способы решения проблем.

У обучающегося будут сформированы умения работать с информацией как часть познавательных универсальных учебных действий:

владеть навыками получения информации, в том числе литературоведческой, из источников разных типов, самостоятельно осуществлять поиск, анализ, систематизацию и интерпретацию информации различных видов и форм представления при изучении той или иной темы по родной (чеченской) литературе;

создавать тексты в различных форматах и жанрах с учётом назначения информации и её целевой аудитории, выбирая оптимальную форму представления и визуализации;

оценивать достоверность литературной и другой информации, её соответствие правовым и морально-этическим нормам;

использовать средства информационных и коммуникационных технологий при решении когнитивных, коммуникативных и организационных задач с соблюдением требований эргономики, техники безопасности, гигиены, ресурсосбережения, правовых и этических норм, норм информационной безопасности;

владеть навыками защиты личной информации, соблюдать требования информационной безопасности.

У обучающегося будут сформированы умения общения как часть коммуникативных универсальных учебных действий:

осуществлять коммуникацию во всех сферах жизни, в том числе на уроке родной (чеченской) литературы;

пользоваться невербальными средствами общения, понимать значение социальных знаков, распознавать предпосылки конфликтных ситуаций и смягчать конфликты;

владеть различными способами общения и взаимодействия;

аргументированно вести диалог, развёрнуто и логично излагать в процессе анализа литературного произведения свою точку зрения с использованием языковых средств.

У обучающегося будут сформированы умения самоорганизации как части регулятивных универсальных учебных действий:

самостоятельно осуществлять познавательную деятельность, выявлять проблемы, ставить и формулировать собственные задачи в образовательной деятельности, включая изучение литературных произведений, и жизненных ситуациях;

самостоятельно составлять план решения проблемы при изучении родной (чеченской) литературы с учётом имеющихся ресурсов, собственных возможностей и предпочтений;

расширять рамки учебного предмета на основе личных предпочтений с использованием читательского опыта;

делать осознанный выбор, аргументировать его, брать ответственность за результаты выбора;

оценивать приобретённый опыт с учётом литературных знаний;
стремиться к формированию и проявлению широкой эрудиции в разных областях знаний;
в том числе в вопросах чеченской литературы, постоянно повышать свой образовательный и культурный уровень.

У обучающегося будут сформированы умения самоконтроля как части регулятивных универсальных учебных действий:

давать оценку новым ситуациям, вносить коррективы в деятельность, оценивать соответствие результатов целям;

владеть навыками познавательной рефлексии как осознания совершаемых действий и мыслительных процессов, их оснований и результатов;

использовать приёмы рефлексии для оценки ситуации, выбора верного решения;

оценивать риски и своевременно принимать решение по их снижению.

У обучающегося будут сформированы умения принятия себя и других людей как части регулятивных универсальных учебных действий:

принимать себя, понимая свои недостатки и достоинства;

принимать мотивы и аргументы других людей при анализе результатов деятельности, в том числе в процессе чтения литературы и обсуждения литературных героев и проблем, поставленных в художественных произведениях;

признавать своё право и право других на ошибку в дискуссиях на литературные темы;

развивать способность видеть мир с позиции другого человека, используя знания по литературе.

У обучающегося будут сформированы умения совместной деятельности:

понимать и использовать преимущества командной и индивидуальной работы;

выбирать тематику и методы совместных действий с учётом общих интересов и возможностей каждого члена коллектива;

принимать цели совместной деятельности, организовывать и координировать действия по их достижению: составлять план действий, распределять роли с учётом мнений участников, обсуждать результаты совместной работы;

оценивать качество своего вклада и вклада каждого участника команды в общий результат по разработанным критериям;

предлагать новые проекты, в том числе литературные, оценивать идеи с позиции новизны, оригинальности, практической значимости;

координировать и выполнять работу в условиях реального, виртуального и комбинированного взаимодействия, в том числе при выполнении проектов по родной (чеченской) литературе;

проявлять творческие способности и воображение, быть инициативным.

Предметные результаты изучения родной (чеченской) литературы.

К концу обучения в 10 классе обучающийся научится:

осознавать причастность к традициям, к исторической преемственности поколений на основе установления связей литературы с фактами социальной жизни, идеологическими течениями и особенностями культурного развития в конкретную историческую эпоху;

иметь устойчивый интерес к чтению как средству познания отечественной и других культур, проявлять уважительное отношение к ним; владеть умением внимательно читать, понимать и самостоятельно интерпретировать художественный текст;

определять и учитывать историко-культурный контекст и контекст творчества писателя в процессе анализа художественных текстов, выявлять связь литературных произведений со временем написания, с современностью и традицией; раскрывать конкретно-историческое и общечеловеческое содержание литературных произведений;

осмысливать художественную картину жизни, созданную автором в литературном произведении;

выявлять в произведениях художественной литературы образы, темы, идеи, проблемы и выражать своё читательское отношение к ним в развёрнутых аргументированных устных и письменных высказываниях; участвовать в дискуссии на литературные темы; анализировать и интерпретировать художественные произведения в единстве формы и содержания с использованием теоретико-литературных терминов и понятий, изученных в курсе литературы, выявлять их роль в произведении; уметь применять их в речевой практике;

самостоятельно сопоставлять произведения чеченской литературы с их художественными интерпретациями в других видах искусств (живопись, театр, кино, музыка и другое);

владеть современными читательскими практиками, культурой восприятия и понимания литературных текстов, умениями самостоятельного истолкования, прочитанного в устной и письменной форме, информационной переработки текстов в виде аннотаций, отзывов, докладов, тезисов, конспектов, рефератов, а также сочинений различных жанров;

редактировать и совершенствовать собственные письменные высказывания;

осуществлять самостоятельную проектно-исследовательскую деятельность, в том числе с разными информационными источниками, с использованием медиапространства и ресурсов традиционных библиотек и электронных библиотечных систем.

Предметные результаты изучения родной (чеченской) литературы.

К концу обучения в 11 классе обучающийся научится:

постигать духовно-нравственные ценности чеченской литературы и культуры, сопоставлять их с духовно-нравственными ценностями других народов;

формулировать собственное отношение к произведениям чеченской литературы, давать их оценку;

осознавать взаимосвязи между языковым, литературным, интеллектуальным, духовно-нравственным развитием личности в контексте осмысления произведений чеченской литературы и собственного интеллектуально-нравственного роста;

определять и учитывать историко-культурный контекст и контекст творчества писателя в процессе анализа художественных текстов, выявлять связь литературных произведений со временем написания, с современностью и традицией;

раскрывать конкретно-историческое и общечеловеческое содержание литературных произведений; выявлять «сквозные темы» и ключевые проблемы чеченской литературы;

выявлять в произведениях художественной литературы образы, темы, идеи, проблемы и выражать своё отношение к ним в развёрнутых аргументированных устных и письменных высказываниях;

свободно владеть устной и письменной речью;

участвовать в дискуссии на литературные темы;

анализировать и интерпретировать художественные произведения в единстве формы и содержания с использованием теоретико-литературных терминов и понятий, изученных в курсе литературы;

владеть умением самостоятельно сопоставлять произведения чеченской литературы с их художественными интерпретациями в других видах искусств (живопись, театр, кино, музыка и другое);

осознавать литературное произведение как явление словесного искусства, язык художественной литературы в его эстетической функции, определять изобразительно-выразительные средства чеченского языка и комментировать их роль в художественных текстах;

владеть современными читательскими практиками, культурой восприятия и понимания литературных текстов, умениями самостоятельного истолкования, прочитанного в устной и письменной форме, информационной переработки текстов в виде аннотаций, отзывов, докладов, тезисов, конспектов, рефератов, а также сочинений различных жанров;

редактировать и совершенствовать собственные письменные высказывания;

осуществлять самостоятельную проектно-исследовательскую деятельность, работая с разными информационными источниками, в том числе с использованием медиапространства и ресурсов традиционных библиотек и электронных библиотечных систем.

Тематическое планирование учебного предмета «Родная (чеченская) литература»

* Тематическое планирование выстроено по содержанию ФОО СОО и внесены под соответствующими пунктами в федеральной образовательной программе среднего общего образования.

Распределение часов в тематическом планировании по каждой теме будет прописано на начало учебного года учителем-предметником в «рабочей программе учителя» на основании распределённых часов по учебному плану на текущий учебный год.

Структура тематического планирования рабочих программ на уровне среднего общего образования составлена с учётом рабочей программы воспитания в соответствие требованиям обновлённого ФГОС СОО (пункт 18.2.2, подпункт 3) и включает в себя следующие структурные компоненты:

№п/п	Наименование темы (с учётом рабочей программы воспитания)	Количество часов, отводимых на освоение каждой темы
10 класс		
1.	<p>93.6.1. Чеченские писатели.</p> <p>С-Б. Арсанов. «Маца девза доттагIалла» («Когда познаётся дружба»).</p> <p>М. Мамакаев. «Тулгаша а дуйцу» («Камни тоже говорят»), «Даймахке» («Родине»), «Зама» («Время»), «Зеламха» («Зелимхан») (отрывки из романа).</p> <p>М-С. Гадаев. «Даймахке сатийсар» («Тоска по Родине»), «Дай баьхна латта» («Земля предков»), «Генара кехат» («Письмо издалека»), «Цен Берд» («Красный Берд»).</p> <p>У. Гайсултанов. «Александр Чеченский» («Александр Чеченский»).</p> <p>Х-М. Эдилов. «Сийлаха» («Сийлаха»).</p> <p>С. Яшуркаев. «Самах ду, гIенах ду» («Во сне или наяву»), «Дагахьбаламаш» («Сожаления»), «Дагалецамаш» («Воспоминания»).</p> <p>А. Исмаилов. «ВогIура воккха стаг» («Старец идёт»), «Кхийра кхаба» («Глиняный кувшин»).</p> <p>Л. Абдулаев. «Весет» («Завещание»), «Диканиг хьахадан кхоьру со...» («Боюсь я хорошее сказать...»).</p> <p>М. Бексултанов. «Дахаран хин генара бердаш» («Далёкие берега»).</p> <p>Ю. Яралиев. «ГIиллакх» («Воспитание»), «Лулахо, ладогIал цкъа...» («Сосед, послушай...»).</p> <p>М. Ахмадов. «Лаьмнел а леккха» («Выше гор»).</p> <p>И. Эльсанов. «ЦIехочу декхнийн боьлакх» («Только рассветало») (отрывок из повести «Осиновая роща»), «ГIовгIа» («Шум»), «Йоккха стаг» («Бабушка»), «Мехк-Кхел» («Суд старейшин»), «ЦIехочу декхнийн боьлак» («Осиновая роща»).</p>	<p><i>Часы на каждую тему распределяются учителем-предметником в зависимости от нагрузки по учебному плану на текущий учебный год</i></p>

	А. Бисултанов. «Нохчийчоь» («Родина»), «Нана» («Мама»). Ш. Цуруев. «Нохчийчоьне» («Родине»), «Йисалахь, Нохчийчоь» («Живи Чечня»).	
2.	93.6.2. Произведения для самостоятельного чтения. М. Мамакаев. «Наж» («Дуб»). М-С. Гадаев. «Дарта» («Дрофа»). С. Яшуркаев. «Нохчийчоь» («Родина»). А. Исмаилов. «Дош» («Слово»). Л. Абдулаев. «Нохчийн мотт» («Чеченский язык»). Ю. Яралиев. «Тулг» («Камень»). М. Ахмадов. «Ло ду догIуш» («Снег идёт»). А. Бисултанов. «Ас хьан чIабанех гIайгIа йуцур йу» («Заплетаю грусть из твоей косы...»). Ш. Цуруев «Нохчаллах дош» («Слово о чеченце»).	

№п/п	Наименование темы (с учётом рабочей программы воспитания)	Количество часов, отводимых на освоение каждой темы
11 класс		
1.	93.7.1. Литература первой половины XX века. М. Исаева. «Ирсан орам» («Корень счастья») (отрывки из романа). А. Айдамиров. «Еха буйсанаш» («Длинные ночи») (отрывки из романа). Р. Ахматова. «Хуур дац, кхолламо хIун кечдо вайна...» («Неизвестно, что подготовила нам судьба»), «Даймахке» («Родине»), «Нене» («Матери»), «Сан йурт» («Моё село»), поэма «Дагалецамийн новкъа» («В дороге воспоминаний»). А. Сулейманов. «Дог дохде цIе» («Согревая сердце»), «Берд» («Обрыв»), «Батто сагатдо» («Месяц скучает»), «Ламанан хьостанаш» («Источники гор»).	<i>Часы на каждую тему распределяются учителем-предметником в зависимости от нагрузки по учебному плану на текущий учебный год</i>
2.	93.7.2. Литература второй половины XX века. Ш. Арсанукаев. «Весет» («Завещание»), «Нагахь хьан Го оьшуш» («Когда нужна твоя помощь»), «Нийсонан гимн» («Гимн справедливости»), «Ненан мотт» («Родной язык»), «Мохкбегор» («Землетрясение»), «Дицдина илли» («Забывтая песнь»), «Кхолламан сизаш» («Нити судьбы») (роман в стихах). Ш. Рашидов. «Баланах дуьзна дог» («Сердце полное страданий»), «Пондар больху» («Гармонь плачет»), «Аружа» («Аружа»). С. Гацаев. «Йише Маржане» («Сестре Маржане»), «Хабий хьуна, Фирдоуси...» («Знаешь ли ты, Фирдауси»), «Хатта хьайна Саадига...» («Спроси у Саада»), «Цкъа а дац сан ойла къуьйлуш...» («Никогда не скрывая мысль»), «Хийла нохчийн кIант...» («Чеченский сын»), «БIаьсте хир йу – бIаьсте, бIаьсте!...» («Будет весна – весна, весна!»). М. Ахмадов. «Нохчийн махкахь нохчийн маттахь...» («На родной земле о родном языке»), повесть «Зингатиин барз а ма бохабелахь» («Не разрушайте муравейник»). М. Дикаев. «Стеган цIе» («Имя человека»), «Нохчийн хIусам» («Дом чеченца»), «Суна лаь» («Я хочу»). М. Бексултанов. «Iаьржа бIаьрг» («Чёрный глаз»), «Хьалхара парта» («Первая парта»), «Корталин Хантоти»	

	<p>(«Чудак»).</p> <p>А. Шайхиев. «Стаг велча, йуъртахъ зударийн боьлху...» («Когда в селе мужчина умирает, женщины плачут»), «Ас а ма лайна...» («Я тоже терпел»), повесть «Дерачу кхолламан кхел» («Приговор судьбы»).</p> <p>Г. Алиев. «Къонахийн зама» («Время мужчин»), «ХІун лозу хъан, Нохчийчов?» («Что у тебя болит, Родина?»), «Къонахе» («Мужчине»), «ДоІа» («Молитва»).</p>	
3.	<p>93.7.3. Литература начала XXI века.</p> <p>К. Ибрагимов. «Берийн дуьне» («Детский мир») (отрывки из романа).</p>	
4.	<p>93.7.4. Литература других народов.</p> <p>А. Казбеги. «Элиса» (перевод С. Моргашвили).</p> <p>К. Кулиев. «Хиндолчуьнга аьлла байташ» («Стихи, сказанные о будущем»), «Пуьначу лаьттан цинц къуьйлу ас буйнахь...» («Сжимая в кулаке горсть земли») (перевод А. Айдамирова).</p>	
5.	<p>93.7.5. Произведения для самостоятельного чтения.</p> <p>А. Айдамиров. «Ненан дог» («Сердце матери»).</p> <p>М. Ахмадов. «Сатоссуш, седарчий довш» («На рассвете, исчезая звезды»).</p> <p>М. Кибиев. «Ден къамел» («Разговор отца»).</p> <p>Легенда «ШагатІулг» («Мрамор»).</p> <p>С. Яшуркаев. «Цахъ котам декара зевне йеш Іуьйкъе...» («Крики петуха на рассвете...»), «Дагахьбалламаш, дагалецамаш...» («Сожаления и воспоминания»).</p> <p>Б. Гайтукаев. «БӀаьргашна бӀаьрзе хилла...» («Слеп на глаза...»), «Со йинчу дийнахь...» («День моего рождения»).</p> <p>А. Бисултанов. «Бералле» («Детство»), «Ас хъан чӀабанех ГӀайгӀа йуцур йу...» («Грусть заплетая в твои косы...»).</p>	
Итого за 11 класс		

2.2.6. Рабочая программа по учебному предмету «Иностранный (английский) язык (базовый уровень)»

Рабочая программа по учебному предмету «Иностранный (английский) язык (базовый уровень)» (предметная область «Иностранные языки») включает пояснительную записку, содержание обучения, планируемые результаты освоения программы по английскому языку и дополнена общим тематическим планированием в целях приведения структуры рабочей программы в соответствие с требованием ФГОС СОО.

Рабочая программа составлена на основе федеральной рабочей программы по английскому углубленного уровня.

Пояснительная записка

Программа по английскому языку (базовый уровень) на уровне среднего общего образования разработана на основе ФГОС СОО.

Программа по английскому языку даёт представление о целях образования, развития, воспитания и социализации обучающихся на уровне среднего общего образования, путях формирования системы знаний, умений и способов деятельности у обучающихся на базовом уровне средствами учебного предмета «Иностранный (английский) язык», определяет инвариантную (обязательную) часть содержания учебного курса по английскому языку как учебному предмету, за пределами которой остаётся возможность

выбора вариативной составляющей содержания образования в плане порядка изучения тем, некоторого расширения объёма содержания и его детализации.

Программа по английскому языку устанавливает распределение обязательного предметного содержания по годам обучения, предусматривает ресурс учебного времени, выделяемого на изучение тем/разделов курса, учитывает особенности изучения английского языка, исходя из его лингвистических особенностей и структуры родного (русского) языка обучающихся, межпредметных связей иностранного (английского) языка с содержанием других учебных предметов, изучаемых в 10–11 классах, а также с учётом возрастных особенностей обучающихся. Содержание программы по английскому языку для уровня среднего общего образования имеет особенности, обусловленные задачами развития, обучения и воспитания, обучающихся заданными социальными требованиями к уровню развития их личностных и познавательных качеств, предметным содержанием системы среднего общего образования, а также возрастными психологическими особенностями обучающихся 16–17 лет.

Личностные, метапредметные и предметные результаты представлены в программе по английскому языку с учётом особенностей преподавания английского языка на уровне среднего общего образования на базовом уровне на основе отечественных методических традиций построения школьного курса английского языка и в соответствии с новыми реалиями и тенденциями развития общего образования.

Учебному предмету «Иностранный (английский) язык» принадлежит важное место в системе среднего общего образования и воспитания современного обучающегося в условиях поликультурного и многоязычного мира. Изучение иностранного языка направлено на формирование коммуникативной культуры обучающихся, осознание роли языка как инструмента межличностного и межкультурного взаимодействия, способствует их общему речевому развитию, воспитанию гражданской идентичности, расширению кругозора, воспитанию чувств и эмоций.

Предметные знания и способы деятельности, осваиваемые обучающимися при изучении иностранного языка, находят применение в образовательном процессе при изучении других предметных областей, становятся значимыми для формирования положительных качеств личности. Таким образом, они ориентированы на формирование как метапредметных, так и личностных результатов обучения.

Трансформация взглядов на владение иностранным языком, связанная с усилением общественных запросов на квалифицированных и мобильных людей, способных быстро адаптироваться к изменяющимся условиям жизни, овладевать новыми компетенциями. Владение иностранным языком как доступ к передовым международным научным и технологическим достижениям, расширяющим возможности образования и самообразования, одно из важнейших средств социализации, самовыражения и успешной профессиональной деятельности выпускника общеобразовательной организации.

Значимость владения иностранными языками как первым, так и вторым, расширение номенклатуры изучаемых иностранных языков соответствует стратегическим интересам России в эпоху постглобализации и многополярного мира. Знание родного языка экономического или политического партнёра обеспечивает общение, учитывающее особенности менталитета и культуры партнёра, что позволяет успешнее приходить к консенсусу при проведении переговоров, решении возникающих проблем с целью достижения поставленных задач.

Возрастание значимости владения иностранными языками приводит к переосмыслению целей и содержания обучения предмету.

Цели иноязычного образования становятся более сложными по структуре, формулируются на ценностном, когнитивном и прагматическом уровнях и соответственно воплощаются в личностных, метапредметных и предметных результатах. Иностранный язык признается как ценный ресурс личности для социальной адаптации и самореализации (в том числе в профессии), инструмент развития умений поиска, обработки и использования информации

в познавательных целях; одно из средств воспитания качеств гражданина, патриота, развития национального самосознания, стремления к взаимопониманию между людьми разных стран и народов.

На прагматическом уровне целью иноязычного образования (базовый уровень владения английским языком) на уровне среднего общего образования провозглашено развитие и совершенствование коммуникативной компетенции обучающихся, сформированной на предыдущих уровнях общего образования, в единстве таких её составляющих, как речевая, языковая, социокультурная, компенсаторная и метапредметная компетенции:

речевая компетенция – развитие коммуникативных умений в четырёх основных видах речевой деятельности (говорении, аудировании, чтении, письменной речи);

языковая компетенция – овладение новыми языковыми средствами (фонетическими, орфографическими, пунктуационными, лексическими, грамматическими) в соответствии с отобранными темами общения, освоение знаний о языковых явлениях английского языка, разных способах выражения мысли в родном и английском языках;

социокультурная/межкультурная компетенция – приобщение к культуре, традициям англоговорящих стран в рамках тем и ситуаций общения, отвечающих опыту, интересам, психологическим особенностям учащихся на уровне среднего общего образования, формирование умения представлять свою страну, её культуру в условиях межкультурного общения;

компенсаторная компетенция – развитие умений выходить из положения в условиях дефицита языковых средств английского языка при получении и передаче информации;

метапредметная/учебно-познавательная компетенция – развитие общих и специальных учебных умений, позволяющих совершенствовать учебную деятельность по овладению иностранным языком, удовлетворять с его помощью познавательные интересы в других областях знания.

Наряду с иноязычной коммуникативной компетенцией в процессе овладения иностранным языком формируются ключевые универсальные учебные компетенции, включающие образовательную, ценностно-ориентационную, общекультурную, учебно-познавательную, информационную, социально-трудовую и компетенцию личностного самосовершенствования.

Основными подходами к обучению иностранным языкам признаются компетентностный, системно-деятельностный, межкультурный и коммуникативно-когнитивный. Совокупность перечисленных подходов предполагает возможность реализовать поставленные цели иноязычного образования на уровне среднего общего образования, добиться достижения планируемых результатов в рамках содержания обучения, отобранного для данного уровня общего образования при использовании новых педагогических технологий и возможностей цифровой образовательной среды.

Общее число часов, для изучения предмета, определяется учебным планом ООП СОО и может корректироваться на начало учебного года по решению педагогического совета.

Требования к предметным результатам для среднего общего образования констатируют необходимость к окончанию 11 класса владения умением общаться на иностранном (английском) языке в разных формах (устно и письменно, непосредственно и опосредованно, в том числе через Интернет) на пороговом уровне.

Базовый (пороговый) уровень усвоения учебного предмета «Иностранный (английский) язык» ориентирован на создание общеобразовательной и общекультурной подготовки, на формирование целостных представлений обучающихся о мире, об общечеловеческих ценностях, о важности общения с целью достижения взаимопонимания в целом и о языке как средстве межличностного и межкультурного общения в частности. Достижение порогового уровня владения иностранным (английским) языком позволяет выпускникам российской школы использовать его для общения в устной и письменной форме как с носителями изучаемого иностранного (английского) языка, так и с представителями других

стран, использующими данный язык как средство общения. Кроме того, пороговый уровень владения иностранным (английским) языком позволяет использовать иностранный (английский) язык как средство для поиска, получения и обработки информации из иноязычных источников в образовательных и самообразовательных целях, использовать словари и справочники на иностранном языке, в том числе информационно-справочные системы в электронной форме.

Содержание обучения в 10 классе

Коммуникативные умения.

Развитие умения общаться в устной и письменной форме, используя рецептивные и продуктивные виды речевой деятельности в рамках тематического содержания речи.

Повседневная жизнь семьи. Межличностные отношения в семье, с друзьями и знакомыми.

Конфликтные ситуации, их предупреждение и разрешение.

Внешность и характеристика человека, литературного персонажа.

Здоровый образ жизни и забота о здоровье: режим труда и отдыха, спорт, сбалансированное питание, посещение врача. Отказ от вредных привычек.

Школьное образование, школьная жизнь, школьные праздники. Переписка с зарубежными сверстниками. Взаимоотношения в школе. Проблемы и решения. Права и обязанности обучающегося.

Современный мир профессий. Проблемы выбора профессии (возможности продолжения образования в высшей школе, в профессиональном колледже, выбор рабочей специальности, подработка для обучающегося). Роль иностранного языка в планах на будущее.

Молодёжь в современном обществе. Досуг молодёжи: чтение, кино, театр, музыка, музеи, Интернет, компьютерные игры. Любовь и дружба.

Покупки: одежда, обувь и продукты питания. Карманные деньги. Молодёжная мода.

Туризм. Виды отдыха. Путешествия по России и зарубежным странам.

Проблемы экологии. Защита окружающей среды. Стихийные бедствия.

Условия проживания в городской/сельской местности.

Технический прогресс: перспективы и последствия. Современные средства связи (мобильные телефоны, смартфоны, планшеты, компьютеры).

Родная страна и страна/страны изучаемого языка: географическое положение, столица, крупные города, регионы, система образования, достопримечательности, культурные особенности (национальные и популярные праздники, знаменательные даты, традиции, обычаи), страницы истории.

Выдающиеся люди родной страны и страны/стран изучаемого языка, их вклад в науку и мировую культуру: государственные деятели, учёные, писатели, поэты, художники, композиторы, путешественники, спортсмены, актёры и другие.

Говорение.

Развитие коммуникативных умений диалогической речи на базе умений, сформированных на уровне основного общего образования, а именно умений вести разные виды диалога (диалог этикетного характера, диалог-побуждение к действию, диалог-расспрос, диалог-обмен мнениями, комбинированный диалог, включающий разные виды диалогов):

диалог этикетного характера: начинать, поддерживать и заканчивать разговор, вежливо переспрашивать, выражать согласие/отказ, выражать благодарность, поздравлять с праздником, выражать пожелания и вежливо реагировать на поздравление;

диалог-побуждение к действию: обращаться с просьбой, вежливо соглашаться/не соглашаться выполнить просьбу, давать совет и принимать/ не принимать совет, приглашать собеседника к совместной деятельности, вежливо соглашаться/не соглашаться на предложение собеседника, объясняя причину своего решения;

диалог-расспрос: сообщать фактическую информацию, отвечая на вопросы разных видов,

выражать своё отношение к обсуждаемым фактам и событиям, запрашивать интересующую информацию, переходить с позиции спрашивающего на позицию отвечающего и наоборот; диалог-обмен мнениями: выражать свою точку зрения и обосновывать её; высказывать своё согласие/несогласие с точкой зрения собеседника, выражать сомнение, давать эмоциональную оценку обсуждаемым событиям (восхищение, удивление, радость, огорчение и другие).

Названные умения диалогической речи совершенствуются в стандартных ситуациях неофициального и официального общения в рамках тематического содержания речи 10 класса с использованием речевых ситуаций и/или иллюстраций, фотографий, таблиц, диаграмм с соблюдением норм речевого этикета, принятых в стране/странах изучаемого языка, при необходимости уточняя и переспрашивая собеседника.

Объём диалога – 8 реплик со стороны каждого собеседника.

Развитие коммуникативных умений монологической речи на базе умений, сформированных на уровне основного общего образования:

создание устных связных монологических высказываний с использованием основных коммуникативных типов речи:

описание (предмета, местности, внешности и одежды человека), характеристика (черты характера реального человека или литературного персонажа);

повествование/сообщение;

рассуждение;

пересказ основного содержания, прочитанного/прослушанного текста с выражением своего отношения к событиям и фактам, изложенным в тексте;

устное представление (презентация) результатов выполненной проектной работы.

Данные умения монологической речи развиваются в рамках тематического содержания речи 10 класса с использованием ключевых слов, плана и/или иллюстраций, фотографий, таблиц, диаграмм или без их использования.

Объём монологического высказывания – до 14 фраз.

Аудирование.

Развитие коммуникативных умений аудирования на базе умений, сформированных на уровне основного общего образования: понимание на слух аутентичных текстов, содержащих отдельные неизученные языковые явления, с использованием языковой и контекстуальной догадки, с разной глубиной проникновения в их содержание в зависимости от поставленной коммуникативной задачи: с пониманием основного содержания, с пониманием нужной /интересующей/запрашиваемой информации.

Аудирование с пониманием основного содержания текста предполагает умение определять основную тему/идею и главные факты/события в воспринимаемом на слух тексте, отделять главную информацию от второстепенной, прогнозировать содержание текста по началу сообщения, игнорировать незнакомые слова, несущественные для понимания основного содержания.

Аудирование с пониманием нужной/интересующей/запрашиваемой информации предполагает умение выделять данную информацию, представленную в эксплицитной (явной) форме, в воспринимаемом на слух тексте.

Тексты для аудирования: диалог (беседа), интервью, высказывания собеседников в ситуациях повседневного общения, рассказ, сообщение информационного характера, объявление.

Время звучания текста/текстов для аудирования – до 2,5 минуты.

Смысловое чтение.

Развитие сформированных на уровне основного общего образования умений читать про себя и понимать с использованием языковой и контекстуальной догадки аутентичные тексты разных жанров и стилей, содержащих отдельные неизученные языковые явления, с разной глубиной проникновения в их содержание в зависимости от поставленной

коммуникативной задачи: с пониманием основного содержания, с пониманием нужной/интересующей/запрашиваемой информации, с полным пониманием содержания текста.

Чтение с пониманием основного содержания текста предполагает умения: определять тему/основную мысль, выделять главные факты/события (опуская второстепенные), понимать структурно-смысловые связи в тексте, прогнозировать содержание текста по заголовку/началу текста, определять логическую последовательность главных фактов, событий, игнорировать незнакомые слова, несущественные для понимания основного содержания.

Чтение с пониманием нужной/интересующей/запрашиваемой информации предполагает умение находить в прочитанном тексте и понимать данную информацию, представленную в эксплицитной (явной) и имплицитной (неявной) форме, оценивать найденную информацию с точки зрения её значимости для решения коммуникативной задачи.

В ходе чтения с полным пониманием аутентичных текстов, содержащих отдельные неизученные языковые явления, формируются и развиваются умения полно и точно понимать текст на основе его информационной переработки (смыслового и структурного анализа отдельных частей текста, выборочного перевода), устанавливать причинно-следственную взаимосвязь изложенных в тексте фактов и событий.

Чтение несплошных текстов (таблиц, диаграмм, графиков и другие) и понимание представленной в них информации.

Тексты для чтения: диалог (беседа), интервью, рассказ, отрывок из художественного произведения, статья научно-популярного характера, сообщение информационного характера, объявление, памятка, электронное сообщение личного характера, стихотворение.

Объём текста/текстов для чтения – 500–700 слов.

Письменная речь.

Развитие умений письменной речи на базе умений, сформированных на уровне основного общего образования:

заполнение анкет и формуляров в соответствии с нормами, принятыми в стране/странах изучаемого языка;

написание резюме (CV) с сообщением основных сведений о себе в соответствии с нормами, принятыми в стране/странах изучаемого языка;

написание электронного сообщения личного характера в соответствии с нормами неофициального общения, принятыми в стране/странах изучаемого языка, объём сообщения – до 130 слов;

создание небольшого письменного высказывания (рассказа, сочинения и другие) на основе плана, иллюстрации, таблицы, диаграммы и/или прочитанного/прослушанного текста с использованием образца, объём письменного высказывания – до 150 слов;

заполнение таблицы: краткая фиксация содержания, прочитанного/ прослушанного текста или дополнение информации в таблице;

письменное предоставление результатов выполненной проектной работы, в том числе в форме презентации, объём – до 150 слов.

Языковые знания и навыки.

Фонетическая сторона речи.

Различение на слух (без ошибок, ведущих к сбою в коммуникации) произношение слов с соблюдением правильного ударения и фраз/предложений с соблюдением основных ритмико-интонационных особенностей, в том числе правила отсутствия фразового ударения на служебных словах.

Чтение вслух аутентичных текстов, построенных в основном на изученном языковом материале, с соблюдением правил чтения и соответствующей интонацией, демонстрирующее понимание текста.

Тексты для чтения вслух: сообщение информационного характера, отрывок из статьи

научно-популярного характера, рассказ, диалог (беседа), интервью, объём текста для чтения вслух – до 140 слов.

Орфография и пунктуация.

Правильное написание изученных слов.

Правильная расстановка знаков препинания в письменных высказываниях: запятой при перечислении, обращении и при выделении вводных слов, апострофа, точки, вопросительного, восклицательного знака в конце предложения, отсутствие точки после заголовка.

Пунктуационно правильное оформление прямой речи в соответствии с нормами изучаемого языка: использование запятой/двоеточия после слов автора перед прямой речью, заключение прямой речи в кавычки.

Пунктуационно правильное оформление электронного сообщения личного характера в соответствии с нормами речевого этикета, принятыми в стране/странах изучаемого языка: постановка запятой после обращения и завершающей фразы, точки после выражения надежды на дальнейший контакт, отсутствие точки после подписи.

Лексическая сторона речи.

Распознавание и употребление в устной и письменной речи лексических единиц (слов, в том числе многозначных, фразовых глаголов, словосочетаний, речевых клише, средств логической связи), обслуживающих ситуации общения в рамках тематического содержания речи 10 класса, с соблюдением существующей в английском языке нормы лексической сочетаемости.

Объём – 1300 лексических единиц для продуктивного использования (включая 1200 лексических единиц, изученных ранее) и 1400 лексических единиц для рецептивного усвоения (включая 1300 лексических единиц продуктивного минимума).

Основные способы словообразования:

аффиксация:

образование глаголов при помощи префиксов dis-, mis-, re-, over-, under- и суффикса -ise/-ize;

образование имён существительных при помощи префиксов un-, in-/im- и суффиксов -ance/-ence, -er/-or, -ing, -ist, -ity, -ment, -ness, -sion/-tion, -ship;

образование имён прилагательных при помощи префиксов un-, in-/im-, inter-, non- и суффиксов -able/-ible, -al, -ed, -ese, -ful, -ian/-an, -ing, -ish, -ive, -less, -ly, -ous, -y;

образование наречий при помощи префиксов un-, in-/im- и суффикса -ly;

образование числительных при помощи суффиксов -teen, -ty, -th;

словосложение:

образование сложных существительных путём соединения основ существительных (football);

образование сложных существительных путём соединения основы прилагательного с основой существительного (blackboard);

образование сложных существительных путём соединения основ существительных с предлогом (father-in-law);

образование сложных прилагательных путём соединения основы прилагательного/числительного с основой существительного с добавлением суффикса -ed (blue-eyed, eight-legged);

образование сложных прилагательных путём соединения наречия с основой причастия II (well-behaved);

образование сложных прилагательных путём соединения основы прилагательного с основой причастия I (nice-looking);

конверсия:

образование имён существительных от неопределённой формы глаголов (to run – a run);

образование имён существительных от имён прилагательных (rich people – the rich);

образование глаголов от имён существительных (a hand – to hand);

образование глаголов от имён прилагательных (cool – to cool).

Имена прилагательные на -ed и -ing (excited – exciting).

Многозначные лексические единицы. Синонимы. Антонимы. Интернациональные слова.

Наиболее частотные фразовые глаголы. Сокращения и аббревиатуры.

Различные средства связи для обеспечения целостности и логичности устного/письменного высказывания.

Грамматическая сторона речи.

Распознавание и употребление в устной и письменной речи изученных морфологических форм и синтаксических конструкций английского языка.

Различные коммуникативные типы предложений: повествовательные (утвердительные, отрицательные), вопросительные (общий, специальный, альтернативный, разделительный вопросы), побудительные (в утвердительной и отрицательной форме).

Нераспространённые и распространённые простые предложения, в том числе с несколькими обстоятельствами, следующими в определённом порядке (We moved to a new house last year.).

Предложения с начальным It.

Предложения с начальным There + to be.

Предложения с глагольными конструкциями, содержащими глаголы-связки to be, to look, to seem, to feel (He looks/seems/feels happy.).

Предложения со сложным дополнением – Complex Object (I want you to help me. I saw her cross/crossing the road. I want to have my hair cut.).

Сложносочинённые предложения с сочинительными союзами and, but, or.

Сложноподчинённые предложения с союзами и союзными словами because, if, when, where, what, why, how.

Сложноподчинённые предложения с определительными придаточными с союзными словами who, which, that.

Сложноподчинённые предложения с союзными словами whoever, whatever, however, whenever.

Условные предложения с глаголами в изъявительном наклонении (Conditional 0, Conditional I) и с глаголами в сослагательном наклонении (Conditional II).

Все типы вопросительных предложений (общий, специальный, альтернативный, разделительный вопросы в Present/Past/Future Simple Tense, Present/Past Continuous Tense, Present/Past Perfect Tense, Present Perfect Continuous Tense).

Повествовательные, вопросительные и побудительные предложения в косвенной речи в настоящем и прошедшем времени, согласование времён в рамках сложного предложения.

Модальные глаголы в косвенной речи в настоящем и прошедшем времени.

Предложения с конструкциями as ... as, not so ... as, both ... and ..., either ... or, neither ... or.

Предложения с I wish...

Конструкции с глаголами на -ing: to love/hate doing smth.

Конструкции с глаголами to stop, to remember, to forget (разница в значении to stop doing smth и to stop to do smth).

Конструкция It takes me ... to do smth.

Конструкция used to + инфинитив глагола.

Конструкции be/get used to smth, be/get used to doing smth.

Конструкции I prefer, I'd prefer, I'd rather prefer, выражающие предпочтение, а также конструкции I'd rather, You'd better.

Подлежащее, выраженное собирательным существительным (family, police), и его согласование со сказуемым.

Глаголы (правильные и неправильные) в видовременных формах действительного залога в изъявительном наклонении (Present/Past/Future Simple Tense, Present/Past Continuous Tense, Present/Past Perfect Tense, Present Perfect Continuous Tense, Future-in-the-Past Tense) и наиболее употребительных формах страдательного залога (Present/Past Simple Passive, Present Perfect Passive).

Конструкция to be going to, формы Future Simple Tense и Present Continuous Tense для выражения будущего действия.

Модальные глаголы и их эквиваленты (can/be able to, could, must/have to, may, might, should, shall, would, will, need).

Неличные формы глагола – инфинитив, герундий, причастие (Participle I и Participle II), причастия в функции определения (Participle I – a playing child, Participle II – a written text).
Определённый, неопределённый и нулевой артикли.

Имена существительные во множественном числе, образованных по правилу, и исключения.

Неисчисляемые имена существительные, имеющие форму только множественного числа.

Притяжательный падеж имён существительных.

Имена прилагательные и наречия в положительной, сравнительной и превосходной степенях, образованные по правилу, и исключения.

Порядок следования нескольких прилагательных (мнение – размер – возраст – цвет – происхождение).

Слова, выражающие количество (many/much, little/a little, few/a few, a lot of).

Личные местоимения в именительном и объектном падежах, притяжательные местоимения (в том числе в абсолютной форме), возвратные, указательные, вопросительные местоимения, неопределённые местоимения и их производные, отрицательные местоимения none, no и производные последнего (nobody, nothing и другие).

Количественные и порядковые числительные.

Предлоги места, времени, направления, предлоги, употребляемые с глаголами в страдательном залоге.

Социокультурные знания и умения.

Осуществление межличностного и межкультурного общения с использованием знаний о национально-культурных особенностях своей страны и страны/стран изучаемого языка и основных социокультурных элементов речевого поведенческого этикета в англоязычной среде в рамках тематического содержания 10 класса.

Знание и использование в устной и письменной речи наиболее употребительной тематической фоновой лексики и реалий родной страны и страны/стран изучаемого языка при изучении тем: государственное устройство, система образования, страницы истории, национальные и популярные праздники, проведение досуга, этикетные особенности общения, традиции в кулинарии и другие.

Владение основными сведениями о социокультурном портрете и культурном наследии страны/стран, говорящих на английском языке.

Понимание речевых различий в ситуациях официального и неофициального общения в рамках тематического содержания речи и использование лексико-грамматических средств с их учётом.

Развитие умения представлять родную страну/малую родину и страну/страны изучаемого языка (культурные явления и события, достопримечательности, выдающиеся люди: государственные деятели, учёные, писатели, поэты, художники, композиторы, музыканты, спортсмены, актёры и другие).

Компенсаторные умения.

Овладение компенсаторными умениями, позволяющими в случае сбоя коммуникации, а также в условиях дефицита языковых средств использовать различные приёмы переработки информации: при говорении – переспрос, при говорении и письме – описание/перифраз/толкование, при чтении и аудировании – языковую и контекстуальную

догадку.

Развитие умения игнорировать информацию, не являющуюся необходимой для понимания основного содержания, прочитанного/прослушанного текста или для нахождения в тексте запрашиваемой информации.

Содержание обучения в 11 классе

Коммуникативные умения.

Совершенствование умения общаться в устной и письменной форме, используя рецептивные и продуктивные виды речевой деятельности в рамках тематического содержания речи.

Повседневная жизнь семьи. Межличностные отношения в семье, с друзьями и знакомыми. Конфликтные ситуации, их предупреждение и разрешение.

Внешность и характеристика человека, литературного персонажа.

Здоровый образ жизни и забота о здоровье: режим труда и отдыха, спорт, сбалансированное питание, посещение врача. Отказ от вредных привычек.

Школьное образование, школьная жизнь. Переписка с зарубежными сверстниками.

Взаимоотношения в школе. Проблемы и решения. Подготовка к выпускным экзаменам.

Выбор профессии. Альтернативы в продолжении образования.

Место иностранного языка в повседневной жизни и профессиональной деятельности в современном мире.

Молодёжь в современном обществе. Ценностные ориентиры. Участие молодёжи в жизни общества. Досуг молодёжи: увлечения и интересы. Любовь и дружба.

Роль спорта в современной жизни: виды спорта, экстремальный спорт, спортивные соревнования, Олимпийские игры.

Туризм. Виды отдыха. Экотуризм. Путешествия по России и зарубежным странам.

Вселенная и человек. Природа. Проблемы экологии. Защита окружающей среды.

Проживание в городской/сельской местности.

Технический прогресс: перспективы и последствия. Современные средства информации и коммуникации (пресса, телевидение, Интернет, социальные сети и другие). Интернет-безопасность.

Родная страна и страна/страны изучаемого языка: географическое положение, столица, крупные города, регионы, система образования, достопримечательности, культурные особенности (национальные и популярные праздники, знаменательные даты, традиции, обычаи), страницы истории.

Выдающиеся люди родной страны и страны/стран изучаемого языка: государственные деятели, учёные, писатели, поэты, художники, композиторы, путешественники, спортсмены, актёры и другие.

Говорение

Развитие коммуникативных умений диалогической речи, а именно умений вести разные виды диалога (диалог этикетного характера, диалог-побуждение к действию, диалог – расспрос, диалог-обмен мнениями, комбинированный диалог, включающий разные виды диалогов):

диалог этикетного характера: начинать, поддерживать и заканчивать разговор, вежливо переспрашивать, вежливо выражать согласие/отказ, выражать благодарность, поздравлять с праздником, выражать пожелания и вежливо реагировать на поздравление;

диалог-побуждение к действию: обращаться с просьбой, вежливо соглашаться/не соглашаться выполнить просьбу, давать совет и принимать/ не принимать совет, приглашать собеседника к совместной деятельности, вежливо соглашаться/не соглашаться на предложение собеседника, объясняя причину своего решения;

диалог-расспрос: сообщать фактическую информацию, отвечая на вопросы разных видов,

выражать своё отношение к обсуждаемым фактам и событиям, запрашивать интересующую информацию, переходить с позиции спрашивающего на позицию отвечающего и наоборот, брать/давать интервью;

диалог-обмен мнениями: выражать свою точку зрения и обосновывать её, высказывать своё согласие/несогласие с точкой зрения собеседника, выражать сомнение, давать эмоциональную оценку обсуждаемым событиям (восхищение, удивление, радость, огорчение и другие).

Названные умения диалогической речи совершенствуются в стандартных ситуациях неофициального и официального общения в рамках тематического содержания речи 11 класса с использованием речевых ситуаций и/или иллюстраций, фотографий, таблиц, диаграмм с соблюдением норм речевого этикета, принятых в стране/странах изучаемого языка, при необходимости уточняя и переспрашивая собеседника.

Объём диалога – до 9 реплик со стороны каждого собеседника.

Развитие коммуникативных умений монологической речи:

создание устных связных монологических высказываний с использованием основных коммуникативных типов речи:

описание (предмета, местности, внешности и одежды человека), характеристика (черты характера реального человека или литературного персонажа);

повествование/сообщение;

рассуждение;

пересказ основного содержания, прочитанного/прослушанного текста без опоры на ключевые слова, план с выражением своего отношения к событиям и фактам, изложенным в тексте;

устное представление (презентация) результатов выполненной проектной работы.

Данные умения монологической речи развиваются в рамках тематического содержания речи с использованием ключевых слов, плана и/или иллюстраций, фотографий, таблиц, диаграмм, графиков и(или) без их использования.

Объём монологического высказывания – 14–15 фраз.

Аудирование

Развитие коммуникативных умений аудирования: понимание на слух аутентичных текстов, содержащих отдельные неизученные языковые явления, с использованием языковой и контекстуальной догадки, с разной глубиной проникновения в их содержание в зависимости от поставленной коммуникативной задачи: с пониманием основного содержания, с пониманием нужной/интересующей/запрашиваемой информации.

Аудирование с пониманием основного содержания текста предполагает умение определять основную тему/идею и главные факты/события в воспринимаемом на слух тексте, отделять главную информацию от второстепенной, прогнозировать содержание текста по началу сообщения, игнорировать незнакомые слова, несущественные для понимания основного содержания.

Аудирование с пониманием нужной/интересующей/запрашиваемой информации предполагает умение выделять данную информацию, представленную в эксплицитной (явной) форме, в воспринимаемом на слух тексте.

Тексты для аудирования: диалог (беседа), интервью, высказывания собеседников в ситуациях повседневного общения, рассказ, сообщение информационного характера, объявление.

Языковая сложность текстов для аудирования должна соответствовать пороговому уровню (B1 – пороговый уровень по общеевропейской шкале).

Время звучания текста/текстов для аудирования – до 2,5 минуты.

Смысловое чтение

Развитие умений читать про себя и понимать с использованием языковой и контекстуальной догадки аутентичные тексты разных жанров и стилей, содержащих отдельные неизученные языковые явления, с разной глубиной проникновения в их

содержание в зависимости от поставленной коммуникативной задачи: с пониманием основного содержания, с пониманием нужной/интересующей/запрашиваемой информации, с полным пониманием содержания текста.

Чтение с пониманием основного содержания текста предполагает умения: определять тему/основную мысль, выделять главные факты/события (опуская второстепенные), понимать структурно-смысловые связи в тексте, прогнозировать содержание текста по заголовку/началу текста, определять логическую последовательность главных фактов, событий, игнорировать незнакомые слова, несущественные для понимания основного содержания.

Чтение с пониманием нужной/интересующей/запрашиваемой информации предполагает умение находить прочитанном тексте и понимать данную информацию, представленную в эксплицитной (явной) и имплицитной форме (неявной) форме, оценивать найденную информацию с точки зрения её значимости для решения коммуникативной задачи.

В ходе чтения с полным пониманием аутентичных текстов, содержащих отдельные неизученные языковые явления, формируются и развиваются умения полно и точно понимать текст на основе его информационной переработки (смыслового и структурного анализа отдельных частей текста, выборочного перевода), устанавливать причинно-следственную взаимосвязь изложенных в тексте фактов и событий.

Чтение несплошных текстов (таблиц, диаграмм, графиков и других) и понимание представленной в них информации.

Тексты для чтения: диалог (беседа), интервью, рассказ, отрывок из художественного произведения, статья научно-популярного характера, сообщение информационного характера, объявление, памятка, инструкция, электронное сообщение личного характера, стихотворение.

Языковая сложность текстов для чтения должна соответствовать пороговому уровню (B1 – пороговый уровень по общеевропейской шкале).

Объём текста/текстов для чтения – до 600–800 слов.

Письменная речь.

Развитие умений письменной речи:

заполнение анкет и формуляров в соответствии с нормами, принятыми в стране/странах изучаемого языка;

написание резюме (CV) с сообщением основных сведений о себе в соответствии с нормами, принятыми в стране/странах изучаемого языка;

написание электронного сообщения личного характера в соответствии с нормами неофициального общения, принятыми в стране/странах изучаемого языка, объём сообщения – до 140 слов;

создание небольшого письменного высказывания (рассказа, сочинения, статьи и другие) на основе плана, иллюстрации, таблицы, графика, диаграммы, и/или прочитанного/прослушанного текста с использованием образца, объём письменного высказывания – до 180 слов;

заполнение таблицы: краткая фиксация содержания прочитанного/ прослушанного текста или дополнение информации в таблице;

письменное предоставление результатов выполненной проектной работы, в том числе в форме презентации, объём – до 180 слов.

Языковые знания и навыки.

Фонетическая сторона речи.

Различение на слух (без ошибок, ведущих к сбою в коммуникации) произношение слов с соблюдением правильного ударения и фраз/предложений с соблюдением основных ритмико-интонационных особенностей, в том числе правила отсутствия фразового ударения на служебных словах.

Чтение вслух аутентичных текстов, построенных в основном на изученном языковом материале, с соблюдением правил чтения и соответствующей интонацией,

демонстрирующее понимание текста.

Тексты для чтения вслух: сообщение информационного характера, отрывок из статьи научно-популярного характера, рассказ, диалог (беседа), интервью, объём текста для чтения вслух – до 150 слов.

Орфография и пунктуация

Правильное написание изученных слов.

Правильная расстановка знаков препинания в письменных высказываниях: запятой при перечислении, обращении и при выделении вводных слов, апострофа, точки, вопросительного, восклицательного знака в конце предложения, отсутствие точки после заголовка.

Пунктуационно правильное оформление прямой речи в соответствии с нормами изучаемого языка: использование запятой/двоеточия после слов автора перед прямой речью, заключение прямой речи в кавычки.

Пунктуационно правильное в соответствии с нормами речевого этикета, принятыми в стране/странах изучаемого языка, оформление электронного сообщения личного характера: постановка запятой после обращения и завершающей фразы, точки после выражения надежды на дальнейший контакт, отсутствие точки после подписи.

Лексическая сторона речи.

Распознавание и употребление в устной и письменной речи лексических единиц (слов, в том числе многозначных, фразовых глаголов, словосочетаний, речевых клише, средств логической связи), обслуживающих ситуации общения в рамках тематического содержания речи, с соблюдением существующей в английском языке нормы лексической сочетаемости.

Объём – 1400 лексических единиц для продуктивного использования (включая 1300 лексических единиц, изученных ранее) и 1500 лексических единиц для рецептивного усвоения (включая 1400 лексических единиц продуктивного минимума).

Основные способы словообразования:

аффиксация:

образование глаголов при помощи префиксов dis-, mis-, re-, over-, under- и суффиксов -ise/-ize, -en;

образование имён существительных при помощи префиксов un-, in-/im-, il-/ir- и суффиксов -ance/-ence, -er/-or, -ing, -ist, -ity, -ment, -ness, -sion/-tion, -ship;

образование имён прилагательных при помощи префиксов un-, in-/im-, il-/ir-, inter-, non-, post-, pre- и суффиксов -able/-ible, -al, -ed, -ese, -ful, -ian/-an, -ical, -ing, -ish, -ive, -less, -ly, -ous, -y;

образование наречий при помощи префиксов un-, in-/im-, il-/ir- и суффикса -ly;

образование числительных при помощи суффиксов -teen, -ty, -th;

словосложение:

образование сложных существительных путём соединения основ существительных (football);

образование сложных существительных путём соединения основы прилагательного с основой существительного (blue-bell);

образование сложных существительных путём соединения основ существительных с предлогом (father-in-law);

образование сложных прилагательных путём соединения основы прилагательного/числительного с основой существительного с добавлением суффикса -ed (blue-eyed, eight-legged);

образование сложных прилагательных путём соединения наречия с основой причастия II (well-behaved);

образование сложных прилагательных путём соединения основы прилагательного с основой причастия I (nice-looking);

конверсия:

образование имён существительных от неопределённой формы глаголов (to run – a run);

образование имён существительных от прилагательных (rich people – the rich);

образование глаголов от имён существительных (a hand – to hand);

образование глаголов от имён прилагательных (cool – to cool).

Имена прилагательные на -ed и -ing (excited – exciting).

Многозначные лексические единицы. Синонимы. Антонимы. Интернациональные слова.

Наиболее частотные фразовые глаголы. Сокращения и аббревиатуры.

Различные средства связи для обеспечения целостности и логичности устного/письменного высказывания.

Грамматическая сторона речи.

Распознавание и употребление в устной и письменной речи изученных морфологических форм и синтаксических конструкций английского языка.

Различные коммуникативные типы предложений: повествовательные (утвердительные, отрицательные), вопросительные (общий, специальный, альтернативный, разделительный вопросы), побудительные (в утвердительной и отрицательной форме).

Нераспространённые и распространённые простые предложения, в том числе с несколькими обстоятельствами, следующими в определённом порядке (We moved to a new house last year.).

Предложения с начальным It.

Предложения с начальным There + to be.

Предложения с глагольными конструкциями, содержащими глаголы-связки to be, to look, to seem, to feel (He looks/seems/feels happy.).

Предложения со сложным подлежащим – Complex Subject.

Предложения со сложным дополнением – Complex Object (I want you to help me. I saw her cross/crossing the road. I want to have my hair cut.).

Сложносочинённые предложения с сочинительными союзами and, but, or.

Сложноподчинённые предложения с союзами и союзными словами because, if, when, where, what, why, how.

Сложноподчинённые предложения с определительными придаточными с союзными словами who, which, that.

Сложноподчинённые предложения с союзными словами whoever, whatever, however, whenever.

Условные предложения с глаголами в изъявительном наклонении (Conditional 0, Conditional I) и с глаголами в сослагательном наклонении (Conditional II).

Все типы вопросительных предложений (общий, специальный, альтернативный, разделительный вопросы в Present/Past/Future Simple Tense, Present/Past Continuous Tense, Present/Past Perfect Tense, Present Perfect Continuous Tense).

Повествовательные, вопросительные и побудительные предложения в косвенной речи в настоящем и прошедшем времени, согласование времён в рамках сложного предложения.

Модальные глаголы в косвенной речи в настоящем и прошедшем времени.

Предложения с конструкциями as ... as, not so ... as, both ... and ..., either ... or, neither ... nor.

Предложения с I wish...

Конструкции с глаголами на -ing: to love/hate doing smth.

Конструкции с глаголами to stop, to remember, to forget (разница в значении to stop doing smth и to stop to do smth).

Конструкция It takes me ... to do smth.

Конструкция used to + инфинитив глагола.

Конструкции be/get used to smth, be/get used to doing smth.

Конструкции I prefer, I'd prefer, I'd rather prefer, выражающие предпочтение, а также конструкции I'd rather, You'd better.

Подлежащее, выраженное собирательным существительным (family, police), и его согласование со сказуемым.

Глаголы (правильные и неправильные) в видовременных формах действительного залога в изъявительном наклонении (Present/Past/Future Simple Tense, Present/Past/Future Continuous Tense, Present/Past Perfect Tense, Present Perfect Continuous Tense, Future-in-the-Past Tense) и наиболее употребительных формах страдательного залога (Present/Past Simple Passive, Present Perfect Passive).

Конструкция to be going to, формы Future Simple Tense и Present Continuous Tense для выражения будущего действия.

Модальные глаголы и их эквиваленты (can/be able to, could, must/have to, may, might, should, shall, would, will, need).

Неличные формы глагола – инфинитив, герундий, причастие (Participle I и Participle II), причастия в функции определения (Participle I – a playing child, Participle II – a written text).

Определённый, неопределённый и нулевой артикли.

Имена существительные во множественном числе, образованных по правилу, и исключения.

Неисчисляемые имена существительные, имеющие форму только множественного числа.

Притяжательный падеж имён существительных.

Имена прилагательные и наречия в положительной, сравнительной и превосходной степенях, образованных по правилу, и исключения.

Порядок следования нескольких прилагательных (мнение – размер – возраст – цвет – происхождение).

Слова, выражающие количество (many/much, little/a little, few/a few, a lot of).

Личные местоимения в именительном и объектном падежах, притяжательные местоимения (в том числе в абсолютной форме), возвратные, указательные, вопросительные местоимения, неопределённые местоимения и их производные, отрицательные местоимения none, no и производные последнего (nobody, nothing и другие).

Количественные и порядковые числительные.

Предлоги места, времени, направления, предлоги, употребляемые с глаголами в страдательном залоге.

Социокультурные знания и умения.

Осуществление межличностного и межкультурного общения с использованием знаний о национально-культурных особенностях своей страны и страны/стран изучаемого языка и основных социокультурных элементов речевого поведенческого этикета в англоязычной среде в рамках тематического содержания 11 класса.

Знание и использование в устной и письменной речи наиболее употребительной тематической фоновой лексики и реалий родной страны и страны/стран изучаемого языка при изучении тем: государственное устройство, система образования, страницы истории, национальные и популярные праздники, проведение досуга, этикетные особенности общения, традиции в кулинарии и другие.

Владение основными сведениями о социокультурном портрете и культурном наследии страны/стран, говорящих на английском языке.

Понимание речевых различий в ситуациях официального и неофициального общения в рамках тематического содержания речи и использование лексико-грамматических средств с их учётом.

Развитие умения представлять родную страну/малую родину и страну/страны изучаемого языка (культурные явления и события, достопримечательности, выдающиеся люди: государственные деятели, учёные, писатели, поэты, художники, композиторы, музыканты, спортсмены, актёры и другие).

Компенсаторные умения.

Овладение компенсаторными умениями, позволяющими в случае сбоя коммуникации, а

также в условиях дефицита языковых средств использовать различные приемы переработки информации: при говорении – переспрос, при говорении и письме – описание/перифраз/толкование, при чтении и аудировании – языковую и контекстуальную догадку.

Развитие умения игнорировать информацию, не являющуюся необходимой, для понимания основного содержания, прочитанного/прослушанного текста или для нахождения в тексте запрашиваемой информации.

Планируемые результаты освоения программы по английскому языку на уровне среднего общего образования

Личностные результаты освоения программы по английскому языку на уровне среднего общего образования достигаются в единстве учебной и воспитательной деятельности организации в соответствии с традиционными российскими социокультурными, историческими и духовно-нравственными ценностями, принятыми в обществе правилами и нормами поведения, и способствуют процессам самопознания, самовоспитания и саморазвития, развития внутренней позиции личности, патриотизма, гражданственности, уважения к памяти защитников Отечества и подвигам героев Отечества, закону и правопорядку, человеку труда и старшему поколению, взаимного уважения, бережного отношения к культурному наследию и традициям многонационального народа Российской Федерации, природе и окружающей среде.

Личностные результаты освоения обучающимися программы по английскому языку для уровня среднего общего образования должны отражать готовность и способность обучающихся руководствоваться сформированной внутренней позицией личности, системой ценностных ориентаций, позитивных внутренних убеждений, соответствующих традиционным ценностям российского общества, расширение жизненного опыта и опыта деятельности в процессе реализации основных направлений воспитательной деятельности: В результате изучения английского языка на уровне среднего общего образования у обучающегося будут сформированы следующие личностные результаты:

1) гражданского воспитания:

сформированность гражданской позиции обучающегося как активного и ответственного члена российского общества;

осознание своих конституционных прав и обязанностей, уважение закона и правопорядка;

принятие традиционных национальных, общечеловеческих гуманистических и демократических ценностей;

готовность противостоять идеологии экстремизма, национализма, ксенофобии, дискриминации по социальным, религиозным, расовым, национальным признакам;

готовность вести совместную деятельность в интересах гражданского общества, участвовать в самоуправлении в образовательной организации;

умение взаимодействовать с социальными институтами в соответствии с их функциями и назначением;

готовность к гуманитарной и волонтерской деятельности;

2) патриотического воспитания:

сформированность российской гражданской идентичности, патриотизма, уважения к своему народу, чувства ответственности перед Родиной, гордости за свой край, свою Родину, свой язык и культуру, прошлое и настоящее многонационального народа России;

ценностное отношение к государственным символам, историческому и природному наследию, памятникам, традициям народов России и страны/стран изучаемого языка, достижениям России и страны/стран изучаемого языка в науке, искусстве, спорте, технологиях, труде;

идейная убежденность, готовность к служению и защите Отечества, ответственность за его

судьбу;

3) духовно-нравственного воспитания:

осознание духовных ценностей российского народа;

сформированность нравственного сознания, этического поведения;

способность оценивать ситуацию и принимать осознанные решения, ориентируясь на морально-нравственные нормы и ценности;

осознание личного вклада в построение устойчивого будущего;

ответственное отношение к своим родителям, созданию семьи на основе осознанного принятия ценностей семейной жизни в соответствии с традициями народов России;

4) эстетического воспитания:

эстетическое отношение к миру, включая эстетику быта, научного и технического творчества, спорта, труда, общественных отношений;

способность воспринимать различные виды искусства, традиции и творчество своего и других народов, приобщаться к ценностям мировой культуры через источники информации на иностранном (английском) языке, ощущать эмоциональное воздействие искусства;

убежденность в значимости для личности и общества отечественного и мирового искусства, этнических культурных традиций и народного творчества;

стремление к лучшему осознанию культуры своего народа и готовность содействовать ознакомлению с ней представителей других стран;

готовность к самовыражению в разных видах искусства, стремление проявлять качества творческой личности;

5) физического воспитания:

сформированность здорового и безопасного образа жизни, ответственного отношения к своему здоровью;

потребность в физическом совершенствовании, занятиях спортивно-оздоровительной деятельностью;

активное неприятие вредных привычек и иных форм причинения вреда физическому и психическому здоровью;

б) трудового воспитания:

готовность к труду, осознание ценности мастерства, трудолюбие;

готовность к активной деятельности технологической и социальной направленности, способность инициировать, планировать и самостоятельно выполнять такую деятельность;

интерес к различным сферам профессиональной деятельности, умение совершать осознанный выбор будущей профессии и реализовывать собственные жизненные планы, осознание возможностей самореализации средствами иностранного (английского) языка;

готовность и способность к образованию и самообразованию на протяжении всей жизни, в том числе с использованием изучаемого иностранного языка;

7) экологического воспитания:

сформированность экологической культуры, понимание влияния социально-экономических процессов на состояние природной и социальной среды, осознание глобального характера экологических проблем;

планирование и осуществление действий в окружающей среде на основе знания целей устойчивого развития человечества;

активное неприятие действий, приносящих вред окружающей среде;

умение прогнозировать неблагоприятные экологические последствия предпринимаемых действий, предотвращать их;

расширение опыта деятельности экологической направленности;

8) ценности научного познания:

сформированность мировоззрения, соответствующего современному уровню развития науки и общественной практики, основанного на диалоге культур, способствующего осознанию своего места в поликультурном мире;

совершенствование языковой и читательской культуры как средства взаимодействия между людьми и познания мира;

осознание ценности научной деятельности, готовность осуществлять проектную и исследовательскую деятельность индивидуально и в группе, с использованием изучаемого иностранного (английского) языка.

В процессе достижения личностных результатов освоения обучающимися программы по английскому языку для уровня среднего общего образования у обучающихся совершенствуется эмоциональный интеллект, предполагающий сформированность:

самосознания, включающего способность понимать своё эмоциональное состояние, видеть направления развития собственной эмоциональной сферы, быть уверенным в себе;

саморегулирования, включающего самоконтроль, умение принимать ответственность за своё поведение, способность адаптироваться к эмоциональным изменениям и проявлять гибкость, быть открытым новому;

внутренней мотивации, включающей стремление к достижению цели и успеху, оптимизм, инициативность, умение действовать, исходя из своих возможностей;

эмпатии, включающей способность понимать эмоциональное состояние других, учитывать его при осуществлении коммуникации, способность к сочувствию и сопереживанию;

социальных навыков, включающих способность выстраивать отношения с другими людьми, в том числе с представителями страны/стран изучаемого языка, заботиться, проявлять интерес и разрешать конфликты.

В результате изучения английского языка на уровне среднего общего образования у обучающегося будут сформированы познавательные универсальные учебные действия, коммуникативные универсальные учебные действия, регулятивные универсальные учебные действия, совместная деятельность.

У обучающегося будут сформированы следующие базовые логические действия как часть познавательных универсальных учебных действий:

самостоятельно формулировать и актуализировать проблему, рассматривать её всесторонне;

устанавливать существенный признак или основания для сравнения, классификации и обобщения языковых единиц и языковых явлений изучаемого иностранного языка;

определять цели деятельности, задавать параметры и критерии их достижения;

выявлять закономерности в языковых явлениях изучаемого иностранного (английского) языка;

разрабатывать план решения проблемы с учётом анализа имеющихся материальных и нематериальных ресурсов;

вносить коррективы в деятельность, оценивать соответствие результатов целям, оценивать риски последствий деятельности;

координировать и выполнять работу в условиях реального, виртуального и комбинированного взаимодействия;

развивать креативное мышление при решении жизненных проблем.

У обучающегося будут сформированы следующие базовые исследовательские действия как часть познавательных универсальных учебных действий:

владеть навыками учебно-исследовательской и проектной деятельности с использованием иностранного (английского) языка, навыками разрешения проблем; способностью и готовностью к самостоятельному поиску методов решения практических задач, применению различных методов познания;

осуществлять различные виды деятельности по получению нового знания, его интерпретации, преобразованию и применению в различных учебных ситуациях, в том числе при создании учебных и социальных проектов;

владеть научной лингвистической терминологией и ключевыми понятиями;

ставить и формулировать собственные задачи в образовательной деятельности и жизненных ситуациях;

выявлять причинно-следственные связи и актуализировать задачу, выдвигать гипотезу её решения, находить аргументы для доказательства своих утверждений, задавать параметры и критерии решения;

анализировать полученные в ходе решения задачи результаты, критически оценивать их достоверность, прогнозировать изменение в новых условиях;

давать оценку новым ситуациям, оценивать приобретённый опыт;

осуществлять целенаправленный поиск переноса средств и способов действия в профессиональную среду;

уметь переносить знания в познавательную и практическую области жизнедеятельности;

уметь интегрировать знания из разных предметных областей;

выдвигать новые идеи, предлагать оригинальные подходы и решения;

ставить проблемы и задачи, допускающие альтернативных решений.

У обучающегося будут сформированы умения работать с информацией как часть познавательных универсальных учебных действий:

владеть навыками получения информации из источников разных типов, в том числе на иностранном (английском) языке, самостоятельно осуществлять поиск, анализ, систематизацию и интерпретацию информации различных видов и форм представления;

создавать тексты на иностранном (английском) языке в различных форматах с учётом назначения информации и целевой аудитории, выбирая оптимальную форму представления и визуализации (текст, таблица, схема, диаграмма и другие);

оценивать достоверность информации, её соответствие морально-этическим нормам;

использовать средства информационных и коммуникационных технологий в решении когнитивных, коммуникативных и организационных задач с соблюдением требований эргономики, техники безопасности, гигиены, ресурсосбережения, правовых и этических норм, норм информационной безопасности;

владеть навыками распознавания и защиты информации, информационной безопасности личности.

У обучающегося будут сформированы умения общения как часть коммуникативных универсальных учебных действий:

осуществлять коммуникации во всех сферах жизни;

распознавать невербальные средства общения, понимать значение социальных знаков, распознавать предпосылки конфликтных ситуаций и смягчать конфликты;

владеть различными способами общения и взаимодействия на иностранном (английском) языке, аргументированно вести диалог и полилог, уметь смягчать конфликтные ситуации; развёрнуто и логично излагать свою точку зрения с использованием языковых средств.

У обучающегося будут сформированы умения самоорганизации как часть регулятивных универсальных учебных действий:

самостоятельно осуществлять познавательную деятельность, выявлять проблемы, ставить и формулировать собственные задачи в образовательной деятельности и жизненных ситуациях;

самостоятельно составлять план решения проблемы с учётом имеющихся ресурсов, собственных возможностей и предпочтений;

давать оценку новым ситуациям;

делать осознанный выбор, аргументировать его, брать ответственность за решение;

оценивать приобретённый опыт;

способствовать формированию и проявлению широкой эрудиции в разных областях знаний, постоянно повышать свой образовательный и культурный уровень.

У обучающегося будут сформированы умения самоконтроля, принятия себя и других как часть регулятивных универсальных учебных действий:

давать оценку новым ситуациям;

владеть навыками познавательной рефлексии как осознания совершаемых действий и мыслительных процессов, их результатов и оснований;

использовать приёмы рефлексии для оценки ситуации, выбора верного решения;
оценивать соответствие создаваемого устного/письменного текста на иностранном (английском) языке выполняемой коммуникативной задаче;
вносить коррективы в созданный речевой продукт в случае необходимости;
оценивать риски и своевременно принимать решения по их снижению;
принимать мотивы и аргументы других при анализе результатов деятельности;
принимать себя, понимая свои недостатки и достоинства;
принимать мотивы и аргументы других при анализе результатов деятельности;
признавать своё право и право других на ошибку;
развивать способность понимать мир с позиции другого человека.

У обучающегося будут сформированы умения совместной деятельности:

понимать и использовать преимущества командной и индивидуальной работы;
выбирать тематику и методы совместных действий с учётом общих интересов, и возможностей каждого члена коллектива;
принимать цели совместной деятельности, организовывать и координировать действия по её достижению: составлять план действий, распределять роли с учётом мнений участников, обсуждать результаты совместной работы;
оценивать качество своего вклада и каждого участника команды в общий результат по разработанным критериям;
предлагать новые проекты, оценивать идеи с позиции новизны, оригинальности, практической значимости.

Предметные результаты по английскому языку ориентированы на применение знаний, умений и навыков в учебных ситуациях и реальных жизненных условиях, должны отражать сформированность иноязычной коммуникативной компетенции на пороговом уровне в совокупности её составляющих – речевой, языковой, социокультурной, компенсаторной, метапредметной.

Предметные результаты освоения программы по английскому языку. **К концу 10 класса обучающийся научится:**

владеть основными видами речевой деятельности:

говорение:

вести разные виды диалога (диалог этикетного характера, диалог-побуждение к действию, диалог-расспрос, диалог-обмен мнениями, комбинированный диалог) в стандартных ситуациях неофициального и официального общения в рамках отобранного тематического содержания речи с вербальными и/или зрительными опорами с соблюдением норм речевого этикета, принятых в стране/странах изучаемого языка (8 реплик со стороны каждого собеседника);

создавать устные связные монологические высказывания (описание/характеристика, повествование/сообщение, рассуждение) с изложением своего мнения и краткой аргументацией с вербальными и/или зрительными опорами или без опор в рамках отобранного тематического содержания речи;

излагать основное содержание прочитанного/прослушанного текста с выражением своего отношения (объём монологического высказывания – до 14 фраз);

устно излагать результаты выполненной проектной работы (объём – до 14 фраз);

аудирование:

воспринимать на слух и понимать аутентичные тексты, содержащие отдельные неизученные языковые явления, с разной глубиной проникновения в содержание текста: с пониманием основного содержания, с пониманием нужной/интересующей/запрашиваемой информации (время звучания текста/текстов для аудирования – до 2,5 минут);

смысловое чтение:

читать про себя и понимать несложные аутентичные тексты разного вида, жанра и стиля, содержащие отдельные неизученные языковые явления, с различной глубиной проникновения в содержание текста: с пониманием основного содержания, с пониманием

нужной/интересующей/запрашиваемой информации, с полным пониманием прочитанного (объём текста/текстов для чтения – 500–700 слов);
 читать про себя и устанавливать причинно-следственную взаимосвязь изложенных в тексте фактов и событий;
 читать про себя несплошные тексты (таблицы, диаграммы, графики и другие) и понимать представленную в них информацию;
 письменная речь:
 заполнять анкеты и формуляры, сообщая о себе основные сведения, в соответствии с нормами, принятыми в стране/странах изучаемого языка;
 писать резюме (CV) с сообщением основных сведений о себе в соответствии с нормами, принятыми в стране/странах изучаемого языка;
 писать электронное сообщение личного характера, соблюдая речевой этикет, принятый в стране/странах изучаемого языка (объём сообщения – до 130 слов);
 создавать письменные высказывания на основе плана, иллюстрации, таблицы, диаграммы и/или прочитанного/прослушанного текста с использованием образца (объём высказывания – до 150 слов);
 заполнять таблицу, кратко фиксируя содержание прочитанного/ прослушанного текста или дополняя информацию в таблице, письменно представлять результаты выполненной проектной работы (объём – до 150 слов);
 владеть фонетическими навыками:
 различать на слух, без ошибок, ведущих к сбою коммуникации, произносить слова с правильным ударением и фразы с соблюдением их ритмико-интонационных особенностей, в том числе применять правило отсутствия фразового ударения на служебных словах;
 выразительно читать вслух небольшие тексты объёмом до 140 слов, построенные на изученном языковом материале, с соблюдением правил чтения и соответствующей интонацией, демонстрируя понимание содержания текста;
 владеть орфографическими навыками: правильно писать изученные слова;
 владеть пунктуационными навыками:
 использовать запятую при перечислении, обращении и при выделении вводных слов; апостроф, точку, вопросительный и восклицательный знаки; не ставить точку после заголовка; пунктуационно правильно оформлять прямую речь; пунктуационно правильно оформлять электронное сообщение личного характера;
 распознавать в устной речи и письменном тексте 1400 лексических единиц (слов, фразовых глаголов, словосочетаний, речевых клише, средств логической связи) и правильно употреблять в устной и письменной речи 1300 лексических единиц, обслуживающих ситуации общения в рамках тематического содержания речи, с соблюдением существующей в английском языке нормы лексической сочетаемости;
 распознавать и употреблять в устной и письменной речи:
 родственные слова, образованные с использованием аффиксации:
 глаголы при помощи префиксов dis-, mis-, re-, over-, under- и суффиксов -ise/-ize;
 имена существительные при помощи префиксов un-, in-/im- и суффиксов -ance/-ence, -er/-or, -ing, -ist, -ity, -ment, -ness, -sion/-tion, -ship;
 имена прилагательные при помощи префиксов un-, in-/im-, inter-, non- и суффиксов -able/-ible, -al, -ed, -ese, -ful, -ian/-an, -ing, -ish, -ive, -less, -ly, -ous, -y;
 наречия при помощи префиксов un-, in-/im-, и суффикса -ly;
 числительные при помощи суффиксов -teen, -ty, -th;
 с использованием словосложения:
 сложные существительные путём соединения основ существительных (football);
 сложные существительные путём соединения основы прилагательного с основой существительного (bluebell);
 сложные существительные путём соединения основ существительных с предлогом (father-in-law);

сложные прилагательные путём соединения основы прилагательного/числительного с основой существительного с добавлением суффикса -ed (blue-eyed, eight-legged);
сложные прилагательные путём соединения наречия с основой причастия II (well-behaved);
сложные прилагательные путём соединения основы прилагательного с основой причастия I (nice-looking);
с использованием конверсии:
образование имён существительных от неопределённых форм глаголов (to run – a run);
имён существительных от прилагательных (rich people – the rich);
глаголов от имён существительных (a hand – to hand);
глаголов от имён прилагательных (cool – to cool);
распознавать и употреблять в устной и письменной речи имена прилагательные на -ed и -ing (excited – exciting);
распознавать и употреблять в устной и письменной речи изученные многозначные лексические единицы, синонимы, антонимы, интернациональные слова, наиболее частотные фразовые глаголы, сокращения и аббревиатуры;
распознавать и употреблять в устной и письменной речи различные средства связи для обеспечения целостности и логичности устного/письменного высказывания;
знать и понимать особенности структуры простых и сложных предложений и различных коммуникативных типов предложений английского языка;
распознавать и употреблять в устной и письменной речи:
предложения, в том числе с несколькими обстоятельствами, следующими в определённом порядке;
предложения с начальным It;
предложения с начальным There + to be;
предложения с глагольными конструкциями, содержащими глаголы-связки to be, to look, to seem, to feel;
предложения со сложным дополнением – Complex Object;
сложносочинённые предложения с сочинительными союзами and, but, or;
сложноподчинённые предложения с союзами и союзными словами because, if, when, where, what, why, how;
сложноподчинённые предложения с определительными придаточными с союзными словами who, which, that;
сложноподчинённые предложения с союзными словами whoever, whatever, however, whenever;
условные предложения с глаголами в изъявительном наклонении (Conditional 0, Conditional I) и с глаголами в сослагательном наклонении (Conditional II);
все типы вопросительных предложений (общий, специальный, альтернативный, разделительный вопросы в Present/Past/Future Simple Tense, Present/Past Continuous Tense, Present/Past Perfect Tense, Present Perfect Continuous Tense);
повествовательные, вопросительные и побудительные предложения в косвенной речи в настоящем и прошедшем времени, согласование времён в рамках сложного предложения;
модальные глаголы в косвенной речи в настоящем и прошедшем времени;
предложения с конструкциями as ... as, not so ... as, both ... and ..., either ... or, neither ... nor;
предложения с I wish;
конструкции с глаголами на -ing: to love/hate doing smth;
конструкции с глаголами to stop, to remember, to forget (разница в значении to stop doing smth и to stop to do smth);
конструкция It takes me ... to do smth;
конструкция used to + инфинитив глагола;
конструкции be/get used to smth, be/get used to doing smth;
конструкции I prefer, I'd prefer, I'd rather prefer, выражающие предпочтение, а также

конструкций I'd rather, You'd better;

подлежащее, выраженное собирательным существительным (family, police), и его согласование со сказуемым;

глаголы (правильные и неправильные) в видовременных формах действительного залога в изъявительном наклонении (Present/Past/Future Simple Tense, Present/Past/Future Continuous Tense, Present/Past Perfect Tense, Present Perfect Continuous Tense, Future-in-the-Past Tense) и наиболее употребительных формах страдательного залога (Present/Past Simple Passive, Present Perfect Passive);

конструкция to be going to, формы Future Simple Tense и Present Continuous Tense для выражения будущего действия;

модальные глаголы и их эквиваленты (can/be able to, could, must/have to, may, might, should, shall, would, will, need);

неличные формы глагола – инфинитив, герундий, причастие (Participle I и Participle II), причастия в функции определения (Participle I – a playing child, Participle II – a written text);

определённый, неопределённый и нулевой артикли;

имена существительные во множественном числе, образованных по правилу, и исключения;

неисчисляемые имена существительные, имеющие форму только множественного числа;

притяжательный падеж имён существительных;

имена прилагательные и наречия в положительной, сравнительной и превосходной степенях, образованных по правилу, и исключения;

порядок следования нескольких прилагательных (мнение – размер – возраст – цвет – происхождение);

слова, выражающие количество (many/much, little/a little, few/a few, a lot of);

личные местоимения в именительном и объектном падежах, притяжательные местоимения (в том числе в абсолютной форме), возвратные, указательные, вопросительные местоимения;

неопределённые местоимения и их производные, отрицательные местоимения none, no и производные последнего (nobody, nothing, и другие);

количественные и порядковые числительные;

предлоги места, времени, направления, предлоги, употребляемые с глаголами в страдательном залоге;

владеть социокультурными знаниями и умениями:

знать/понимать речевые различия в ситуациях официального и неофициального общения в рамках тематического содержания речи и использовать лексико-грамматические средства с учётом этих различий;

знать/понимать и использовать в устной и письменной речи наиболее употребительную тематическую фоновую лексику и реалии страны/стран изучаемого языка (государственное устройство, система образования, страницы истории, основные праздники, этикетные особенности общения и другие);

иметь базовые знания о социокультурном портрете и культурном наследии родной страны и страны/стран изучаемого языка;

представлять родную страну и её культуру на иностранном языке;

проявлять уважение к иной культуре, соблюдать нормы вежливости в межкультурном общении;

владеть компенсаторными умениями, позволяющими в случае сбоя коммуникации, а также в условиях дефицита языковых средств:

использовать различные приёмы переработки информации: при говорении – переспрос, при говорении и письме – описание/перифраз/толкование, при чтении и аудировании – языковую и контекстуальную догадку;

владеть метапредметными умениями, позволяющими:

совершенствовать учебную деятельность по овладению иностранным языком;

сравнивать, классифицировать, систематизировать и обобщать по существенным признакам изученные языковые явления (лексические и грамматические);
использовать иноязычные словари и справочники, в том числе информационно-справочные системы в электронной форме;

участвовать в учебно-исследовательской, проектной деятельности предметного и межпредметного характера с использованием материалов на английском языке и применением информационно-коммуникационных технологий;

соблюдать правила информационной безопасности в ситуациях повседневной жизни и при работе в сети Интернет.

Предметные результаты освоения программы по английскому языку. К концу 11 класса обучающийся научится:

владеть основными видами речевой деятельности:

говорение:

вести разные виды диалога (диалог этикетного характера, диалог-побуждение к действию, диалог-расспрос, диалог-обмен мнениями, комбинированный диалог) в стандартных ситуациях неофициального и официального общения в рамках отобранного тематического содержания речи с вербальными и/или зрительными опорами с соблюдением норм речевого этикета, принятых в стране/странах изучаемого языка (до 9 реплик со стороны каждого собеседника);

создавать устные связные монологические высказывания (описание/характеристика, повествование/сообщение, рассуждение) с изложением своего мнения и краткой аргументацией с вербальными и/или зрительными опорами или без опор в рамках отобранного тематического содержания речи;

излагать основное содержание прочитанного/прослушанного текста с выражением своего отношения без вербальных опор (объём монологического высказывания – 14–15 фраз);

устно излагать результаты выполненной проектной работы (объём – 14–15 фраз);

аудирование:

воспринимать на слух и понимать аутентичные тексты, содержащие отдельные неизученные языковые явления, с разной глубиной проникновения в содержание текста: с пониманием основного содержания, с пониманием нужной/интересующей/запрашиваемой информации (время звучания текста/текстов для аудирования – до 2,5 минут);

смысловое чтение:

читать про себя и понимать несложные аутентичные тексты разного вида, жанра и стиля, содержащие отдельные неизученные языковые явления, с различной глубиной проникновения в содержание текста: с пониманием основного содержания, с пониманием нужной/интересующей/запрашиваемой информации, с полным пониманием прочитанного (объём текста/текстов для чтения – до 600–800 слов);

читать про себя неплотные тексты (таблицы, диаграммы, графики) и понимать представленную в них информацию;

письменная речь:

заполнять анкеты и формуляры, сообщая о себе основные сведения, в соответствии с нормами, принятыми в стране/странах изучаемого языка;

писать резюме (CV) с сообщением основных сведений о себе в соответствии с нормами, принятыми в стране/странах изучаемого языка;

писать электронное сообщение личного характера, соблюдая речевой этикет, принятый в стране/странах изучаемого языка (объём сообщения – до 140 слов);

создавать письменные высказывания на основе плана, иллюстрации, таблицы, графика, диаграммы и/или прочитанного/прослушанного текста с использованием образца (объём высказывания – до 180 слов);

заполнять таблицу, кратко фиксируя содержание прочитанного/прослушанного текста или дополняя информацию в таблице, письменно представлять результаты выполненной проектной работы (объём – до 180 слов);

владеть фонетическими навыками:
различать на слух, без ошибок, ведущих к сбою коммуникации, произносить слова с правильным ударением и фразы с соблюдением их ритмико-интонационных особенностей, в том числе применять правило отсутствия фразового ударения на служебных словах;
выразительно читать вслух небольшие тексты объёмом до 150 слов, построенные на изученном языковом материале, с соблюдением правил чтения и соответствующей интонацией, демонстрируя понимание содержания текста;
владеть орфографическими навыками: правильно писать изученные слова;
владеть пунктуационными навыками: использовать запятую при перечислении, обращении и при выделении вводных слов;
апостроф, точку, вопросительный и восклицательный знаки;
не ставить точку после заголовка; пунктуационно правильно оформлять прямую речь;
пунктуационно правильно оформлять электронное сообщение личного характера;
распознавать в устной речи и письменном тексте 1500 лексических единиц (слов, фразовых глаголов, словосочетаний, речевых клише, средств логической связи) и правильно употреблять в устной и письменной речи 1400 лексических единиц, обслуживающих ситуации общения в рамках тематического содержания речи, с соблюдением существующей в английском языке нормы лексической сочетаемости;
распознавать и употреблять в устной и письменной речи:
родственные слова, образованные с использованием аффиксации:
глаголы при помощи префиксов *dis-*, *mis-*, *re-*, *over-*, *under-* и суффиксов *-ise/-ize*, *-en*;
имена существительные при помощи префиксов *un-*, *in-/im-*, *il-/ir-* и суффиксов *-ance/-ence*, *-er/-or*, *-ing*, *-ist*, *-ity*, *-ment*, *-ness*, *-sion/-tion*, *-ship*;
имена прилагательные при помощи префиксов *un-*, *in-/im-*, *il-/ir-*, *inter-*, *non-*, *post-*, *pre-* и суффиксов *-able/-ible*, *-al*, *-ed*, *-ese*, *-ful*, *-ian/ -an*, *-ical*, *-ing*, *-ish*, *-ive*, *-less*, *-ly*, *-ous*, *-y*;
наречия при помощи префиксов *un-*, *in-/im-*, *il-/ir-* и суффикса *-ly*;
числительные при помощи суффиксов *-teen*, *-ty*, *-th*;
с использованием словосложения:
сложные существительные путём соединения основ существительных (*football*);
сложные существительные путём соединения основы прилагательного с основой существительного (*bluebell*);
сложные существительные путём соединения основ существительных с предлогом (*father-in-law*);
сложные прилагательные путём соединения основы прилагательного/числительного с основой существительного с добавлением суффикса *-ed* (*blue-eyed*, *eight-legged*);
сложные прилагательные путём соединения наречия с основой причастия II (*well-behaved*);
сложные прилагательные путём соединения основы прилагательного с основой причастия I (*nice-looking*);
с использованием конверсии:
образование имён существительных от неопределённых форм глаголов (*to run – a run*);
имён существительных от прилагательных (*rich people – the rich*);
глаголов от имён существительных (*a hand – to hand*);
глаголов от имён прилагательных (*cool – to cool*);
распознавать и употреблять в устной и письменной речи имена прилагательные на *-ed* и *-ing* (*excited – exciting*);
распознавать и употреблять в устной и письменной речи изученные многозначные лексические единицы, синонимы, антонимы, интернациональные слова, наиболее частотные фразовые глаголы, сокращения и аббревиатуры;
распознавать и употреблять в устной и письменной речи различные средства связи для обеспечения целостности и логичности устного/письменного высказывания;
знать и понимать особенности структуры простых и сложных предложений и различных коммуникативных типов предложений английского языка;

распознавать и употреблять в устной и письменной речи:
предложения, в том числе с несколькими обстоятельствами, следующими в определённом порядке;
предложения с начальным It;
предложения с начальным There + to be;
предложения с глагольными конструкциями, содержащими глаголы-связки to be, to look, to seem, to feel;
предложения со сложным подлежащим – Complex Subject;
предложения со сложным дополнением – Complex Object;
сложносочинённые предложения с сочинительными союзами and, but, or;
сложноподчинённые предложения с союзами и союзными словами because, if, when, where, what, why, how;
сложноподчинённые предложения с определительными придаточными с союзными словами who, which, that;
сложноподчинённые предложения с союзными словами whoever, whatever, however, whenever;
условные предложения с глаголами в изъявительном наклонении (Conditional 0, Conditional I) и с глаголами в сослагательном наклонении (Conditional II);
все типы вопросительных предложений (общий, специальный, альтернативный, разделительный вопросы в Present/Past/Future Simple Tense, Present/Past Continuous Tense, Present/Past Perfect Tense, Present Perfect Continuous Tense);
повествовательные, вопросительные и побудительные предложения в косвенной речи в настоящем и прошедшем времени, согласование времён в рамках сложного предложения;
модальные глаголы в косвенной речи в настоящем и прошедшем времени;
предложения с конструкциями as ... as, not so ... as, both ... and ..., either ... or, neither ... nor;
предложения с I wish;
конструкции с глаголами на -ing: to love/hate doing smth;
конструкции с глаголами to stop, to remember, to forget (разница в значении to stop doing smth и to stop to do smth);
конструкция It takes me ... to do smth;
конструкция used to + инфинитив глагола;
конструкции be/get used to smth, be/get used to doing smth;
конструкции I prefer, I'd prefer, I'd rather prefer, выражающие предпочтение, а также конструкций I'd rather, You'd better;
подлежащее, выраженное собирательным существительным (family, police), и его согласование со сказуемым;
глаголы (правильные и неправильные) в видовременных формах действительного залога в изъявительном наклонении (Present/Past/Future Simple Tense, Present/Past/Future Continuous Tense, Present/Past Perfect Tense, Present Perfect Continuous Tense, Future-in-the-Past Tense) и наиболее употребительных формах страдательного залога (Present/Past Simple Passive, Present Perfect Passive);
конструкция to be going to, формы Future Simple Tense и Present Continuous Tense для выражения будущего действия;
модальные глаголы и их эквиваленты (can/be able to, could, must/have to, may, might, should, shall, would, will, need);
неличные формы глагола – инфинитив, герундий, причастие (Participle I и Participle II), причастия в функции определения (Participle I – a playing child, Participle II – a written text);
определённый, неопределённый и нулевой артикли;
имена существительные во множественном числе, образованных по правилу, и исключения;
неисчисляемые имена существительные, имеющие форму только множественного числа;

притяжательный падеж имён существительных;
имена прилагательные и наречия в положительной, сравнительной и превосходной степенях, образованных по правилу, и исключения;
порядок следования нескольких прилагательных (мнение – размер – возраст – цвет – происхождение);
слова, выражающие количество (many/much, little/a little, few/a few, a lot of);
личные местоимения в именительном и объектном падежах, притяжательные местоимения (в том числе в абсолютной форме), возвратные, указательные, вопросительные местоимения;
неопределённые местоимения и их производные, отрицательные местоимения none, no и производные последнего (nobody, nothing, и другие);
количественные и порядковые числительные;
предлоги места, времени, направления, предлоги, употребляемые с глаголами в страдательном залоге;
владеть социокультурными знаниями и умениями:
знать/понимать речевые различия в ситуациях официального и неофициального общения в рамках тематического содержания речи и использовать лексико-грамматические средства с учётом этих различий;
знать/понимать и использовать в устной и письменной речи наиболее употребительную тематическую фоновую лексику и реалии страны/стран изучаемого языка (государственное устройство, система образования, страницы истории, основные праздники, этикетные особенности общения и другие);
иметь базовые знания о социокультурном портрете и культурном наследии родной страны и страны/стран изучаемого языка; представлять родную страну и её культуру на иностранном языке;
проявлять уважение к иной культуре, соблюдать нормы вежливости в межкультурном общении;
владеть компенсаторными умениями, позволяющими в случае сбоя коммуникации, а также в условиях дефицита языковых средств: использовать различные приёмы переработки информации: при говорении – переспрос, при говорении и письме – описание/перифраз/толкование, при чтении и аудировании – языковую и контекстуальную догадку;
владеть метапредметными умениями, позволяющими совершенствовать учебную деятельность по овладению иностранным языком;
сравнивать, классифицировать, систематизировать и обобщать по существенным признакам изученные языковые явления (лексические и грамматические);
использовать иноязычные словари и справочники, в том числе информационно-справочные системы в электронной форме;
участвовать в учебно-исследовательской, проектной деятельности предметного и межпредметного характера с использованием материалов на английском языке и применением информационно-коммуникационных технологий;
соблюдать правила информационной безопасности в ситуациях повседневной жизни и при работе в сети Интернет.

Тематическое планирование учебного предмета «Иностранный (английский) язык» (базовый уровень)

** Тематическое планирование выстроено по содержанию ФОП СОО и внесены под соответствующими пунктами в федеральной образовательной программе среднего общего образования.*

Распределение часов в тематическом планировании по каждой теме будет прописано на начало учебного года учителем-предметником в **«рабочей программе учителя»** на

основании распределённых часов по учебному плану на текущий учебный год. Структура тематического планирования рабочих программ на уровне среднего общего образования составлена с учётом рабочей программы воспитания в соответствии требованиям обновлённого ФГОС СОО (пункт 18.2.2, подпункт 3) и включает в себя следующие структурные компоненты:

№п/п	Наименование темы (с учётом рабочей программы воспитания)	Количество часов, отводимых на освоение каждой темы
10 класс		
1.	<p>96.6.1. Коммуникативные умения.</p> <p>Развитие умения общаться в устной и письменной форме, используя рецептивные и продуктивные виды речевой деятельности в рамках тематического содержания речи.</p> <p>Повседневная жизнь семьи. Межличностные отношения в семье, с друзьями и знакомыми. Конфликтные ситуации, их предупреждение и разрешение.</p> <p>Внешность и характеристика человека, литературного персонажа.</p> <p>Здоровый образ жизни и забота о здоровье: режим труда и отдыха, спорт, сбалансированное питание, посещение врача. Отказ от вредных привычек.</p> <p>Школьное образование, школьная жизнь, школьные праздники.</p> <p>Переписка с зарубежными сверстниками. Взаимоотношения в школе. Проблемы и решения. Права и обязанности обучающегося.</p> <p>Современный мир профессий. Проблемы выбора профессии (возможности продолжения образования в высшей школе, в профессиональном колледже, выбор рабочей специальности, подработка для обучающегося). Роль иностранного языка в планах на будущее.</p> <p>Молодёжь в современном обществе. Досуг молодёжи: чтение, кино, театр, музыка, музеи, Интернет, компьютерные игры. Любовь и дружба.</p> <p>Покупки: одежда, обувь и продукты питания. Карманные деньги. Молодёжная мода.</p> <p>Туризм. Виды отдыха. Путешествия по России и зарубежным странам.</p> <p>Проблемы экологии. Защита окружающей среды. Стихийные бедствия.</p> <p>Условия проживания в городской/сельской местности.</p> <p>Технический прогресс: перспективы и последствия. Современные средства связи (мобильные телефоны, смартфоны, планшеты, компьютеры).</p> <p>Родная страна и страна/страны изучаемого языка: географическое положение, столица, крупные города, регионы, система образования, достопримечательности, культурные особенности (национальные и популярные праздники, знаменательные даты, традиции, обычаи), страницы истории.</p> <p>Выдающиеся люди родной страны и страны/стран изучаемого языка, их вклад в науку и мировую культуру: государственные деятели, учёные, писатели, поэты, художники, композиторы, путешественники, спортсмены, актёры и другие.</p>	<p><i>Часы на каждую тему распределяются учителем-предметником в зависимости от нагрузки по учебному плану на текущий учебный год</i></p>
2.	<p>96.6.1.1. Говорение.</p> <p>Развитие коммуникативных умений диалогической речи на базе</p>	

	<p>умений, сформированных на уровне основного общего образования, а именно умений вести разные виды диалога (диалог этикетного характера, диалог-побуждение к действию, диалог-расспрос, диалог-обмен мнениями, комбинированный диалог, включающий разные виды диалогов):</p> <p>диалог этикетного характера: начинать, поддерживать и заканчивать разговор, вежливо переспрашивать, выражать согласие/отказ, выражать благодарность, поздравлять с праздником, выражать пожелания и вежливо реагировать на поздравление;</p> <p>диалог-побуждение к действию: обращаться с просьбой, вежливо соглашаться/не соглашаться выполнить просьбу, давать совет и принимать/ не принимать совет, приглашать собеседника к совместной деятельности, вежливо соглашаться/не соглашаться на предложение собеседника, объясняя причину своего решения;</p> <p>диалог-расспрос: сообщать фактическую информацию, отвечая на вопросы разных видов, выражать своё отношение к обсуждаемым фактам и событиям, запрашивать интересующую информацию, переходить с позиции спрашивающего на позицию отвечающего и наоборот;</p> <p>диалог-обмен мнениями: выразить свою точку зрения и обосновывать её; высказывать своё согласие/несогласие с точкой зрения собеседника, выразить сомнение, давать эмоциональную оценку обсуждаемым событиям (восхищение, удивление, радость, огорчение и другие).</p> <p>Названные умения диалогической речи совершенствуются в стандартных ситуациях неофициального и официального общения в рамках тематического содержания речи 10 класса с использованием речевых ситуаций и/или иллюстраций, фотографий, таблиц, диаграмм с соблюдением норм речевого этикета, принятых в стране/странах изучаемого языка, при необходимости уточняя и переспрашивая собеседника.</p> <p>Объём диалога – 8 реплик со стороны каждого собеседника.</p> <p>Развитие коммуникативных умений монологической речи на базе умений, сформированных на уровне основного общего образования:</p> <p>создание устных связных монологических высказываний с использованием основных коммуникативных типов речи:</p> <p>описание (предмета, местности, внешности и одежды человека), характеристика (черты характера реального человека или литературного персонажа);</p> <p>повествование/сообщение;</p> <p>рассуждение;</p> <p>пересказ основного содержания, прочитанного/прослушанного текста с выражением своего отношения к событиям и фактам, изложенным в тексте;</p> <p>устное представление (презентация) результатов выполненной проектной работы.</p> <p>Данные умения монологической речи развиваются в рамках тематического содержания речи 10 класса с использованием ключевых слов, плана и/или иллюстраций, фотографий, таблиц, диаграмм или без их использования.</p> <p>Объём монологического высказывания – до 14 фраз.</p>	
3.	<p>96.6.1.2. Аудирование.</p> <p>Развитие коммуникативных умений аудирования на базе умений, сформированных на уровне основного общего образования: понимание на слух аутентичных текстов, содержащих отдельные</p>	

неизученные языковые явления, с использованием языковой и контекстуальной догадки, с разной глубиной проникновения в их содержание в зависимости от поставленной коммуникативной задачи: с пониманием основного содержания, с пониманием нужной/интересующей/запрашиваемой информации.

Аудирование с пониманием основного содержания текста предполагает умение определять основную тему/идею и главные факты/события в воспринимаемом на слух тексте, отделять главную информацию от второстепенной, прогнозировать содержание текста по началу сообщения, игнорировать незнакомые слова, несущественные для понимания основного содержания.

Аудирование с пониманием нужной/интересующей/запрашиваемой информации предполагает умение выделять данную информацию, представленную в эксплицитной (явной) форме, в воспринимаемом на слух тексте.

Тексты для аудирования: диалог (беседа), интервью, высказывания собеседников в ситуациях повседневного общения, рассказ, сообщение информационного характера, объявление.

Время звучания текста/текстов для аудирования – до 2,5 минуты.

96.6.1.3. Смысловое чтение.

Развитие сформированных на уровне основного общего образования умений читать про себя и понимать с использованием языковой и контекстуальной догадки аутентичные тексты разных жанров и стилей, содержащих отдельные неизученные языковые явления, с разной глубиной проникновения в их содержание в зависимости от поставленной коммуникативной задачи: с пониманием основного содержания, с пониманием нужной/интересующей/запрашиваемой информации, с полным пониманием содержания текста.

Чтение с пониманием основного содержания текста предполагает умения: определять тему/основную мысль, выделять главные факты/события (опуская второстепенные), понимать структурно-смысловые связи в тексте, прогнозировать содержание текста по заголовку/началу текста, определять логическую последовательность главных фактов, событий, игнорировать незнакомые слова, несущественные для понимания основного содержания.

Чтение с пониманием нужной/интересующей/запрашиваемой информации предполагает умение находить в прочитанном тексте и понимать данную информацию, представленную в эксплицитной (явной) и имплицитной (неявной) форме, оценивать найденную информацию с точки зрения её значимости для решения коммуникативной задачи.

В ходе чтения с полным пониманием аутентичных текстов, содержащих отдельные неизученные языковые явления, формируются и развиваются умения полно и точно понимать текст на основе его информационной переработки (смыслового и структурного анализа отдельных частей текста, выборочного перевода), устанавливать причинно-следственную взаимосвязь изложенных в тексте фактов и событий.

Чтение несплошных текстов (таблиц, диаграмм, графиков и другие) и понимание представленной в них информации.

Тексты для чтения: диалог (беседа), интервью, рассказ, отрывок из художественного произведения, статья научно-популярного характера, сообщение информационного характера, объявление, памятка, электронное сообщение личного характера,

	стихотворение. Объём текста/текстов для чтения – 500–700 слов.	
4.	<p>96.6.1.4. Письменная речь.</p> <p>Развитие умений письменной речи на базе умений, сформированных на уровне основного общего образования:</p> <p>заполнение анкет и формуляров в соответствии с нормами, принятыми в стране/странах изучаемого языка;</p> <p>написание резюме (CV) с сообщением основных сведений о себе в соответствии с нормами, принятыми в стране/странах изучаемого языка;</p> <p>написание электронного сообщения личного характера в соответствии с нормами неофициального общения, принятыми в стране/странах изучаемого языка, объём сообщения – до 130 слов;</p> <p>создание небольшого письменного высказывания (рассказа, сочинения и другие) на основе плана, иллюстрации, таблицы, диаграммы и/или прочитанного/прослушанного текста с использованием образца, объём письменного высказывания – до 150 слов;</p> <p>заполнение таблицы: краткая фиксация содержания, прочитанного/прослушанного текста или дополнение информации в таблице;</p> <p>письменное предоставление результатов выполненной проектной работы, в том числе в форме презентации, объём – до 150 слов.</p>	
5.	<p>96.6.2. Языковые знания и навыки.</p> <p>96.6.2.1. Фонетическая сторона речи.</p> <p>Различение на слух (без ошибок, ведущих к сбою в коммуникации) произношение слов с соблюдением правильного ударения и фраз/предложений с соблюдением основных ритмико-интонационных особенностей, в том числе правила отсутствия фразового ударения на служебных словах.</p> <p>Чтение вслух аутентичных текстов, построенных в основном на изученном языковом материале, с соблюдением правил чтения и соответствующей интонацией, демонстрирующее понимание текста.</p> <p>Тексты для чтения вслух: сообщение информационного характера, отрывок из статьи научно-популярного характера, рассказ, диалог (беседа), интервью, объём текста для чтения вслух – до 140 слов.</p>	
6.	<p>96.6.2.2. Орфография и пунктуация.</p> <p>Правильное написание изученных слов.</p> <p>Правильная расстановка знаков препинания в письменных высказываниях: запятой при перечислении, обращении и при выделении вводных слов, апострофа, точки, вопросительного, восклицательного знака в конце предложения, отсутствие точки после заголовка.</p> <p>Пунктуационно правильное оформление прямой речи в соответствии с нормами изучаемого языка: использование запятой/двоеточия после слов автора перед прямой речью, заключение прямой речи в кавычки.</p> <p>Пунктуационно правильное оформление электронного сообщения личного характера в соответствии с нормами речевого этикета, принятыми в стране/странах изучаемого языка: постановка запятой после обращения и завершающей фразы, точки после выражения надежды на дальнейший контакт, отсутствие точки после подписи.</p>	
7.	<p>96.6.2.3. Лексическая сторона речи.</p> <p>Распознавание и употребление в устной и письменной речи лексических единиц (слов, в том числе многозначных, фразовых</p>	

	<p>глаголов, словосочетаний, речевых клише, средств логической связи), обслуживающих ситуации общения в рамках тематического содержания речи 10 класса, с соблюдением существующей в английском языке нормы лексической сочетаемости.</p> <p>Объём – 1300 лексических единиц для продуктивного использования (включая 1200 лексических единиц, изученных ранее) и 1400 лексических единиц для рецептивного усвоения (включая 1300 лексических единиц продуктивного минимума).</p> <p>Основные способы словообразования:</p> <p>аффиксация:</p> <p>образование глаголов при помощи префиксов dis-, mis-, re-, over-, under- и суффикса -ise/-ize;</p> <p>образование имён существительных при помощи префиксов un-, in-/im- и суффиксов -ance/-ence, -er/-or, -ing, -ist, -ity, -ment, -ness, -sion/-tion, -ship;</p> <p>образование имён прилагательных при помощи префиксов un-, in-/im-, inter-, non- и суффиксов -able/-ible, -al, -ed, -ese, -ful, -ian/-an, -ing, -ish, -ive, -less, -ly, -ous, -y;</p> <p>образование наречий при помощи префиксов un-, in-/im- и суффикса -ly;</p> <p>образование числительных при помощи суффиксов -teen, -ty, -th;</p> <p>словосложение:</p> <p>образование сложных существительных путём соединения основ существительных (football);</p> <p>образование сложных существительных путём соединения основы прилагательного с основой существительного (blackboard);</p> <p>образование сложных существительных путём соединения основ существительных с предлогом (father-in-law);</p> <p>образование сложных прилагательных путём соединения основы прилагательного/числительного с основой существительного с добавлением суффикса -ed (blue-eyed, eight-legged);</p> <p>образование сложных прилагательных путём соединения наречия с основой причастия II (well-behaved);</p> <p>образование сложных прилагательных путём соединения основы прилагательного с основой причастия I (nice-looking);</p> <p>конверсия:</p> <p>образование имён существительных от неопределённой формы глаголов (to run – a run);</p> <p>образование имён существительных от имён прилагательных (rich people – the rich);</p> <p>образование глаголов от имён существительных (a hand – to hand);</p> <p>образование глаголов от имён прилагательных (cool – to cool).</p> <p>Имена прилагательные на -ed и -ing (excited – exciting).</p> <p>Многозначные лексические единицы. Синонимы. Антонимы. Интернациональные слова. Наиболее частотные фразовые глаголы. Сокращения и аббревиатуры.</p> <p>Различные средства связи для обеспечения целостности и логичности устного/письменного высказывания.</p>	
8.	<p>96.6.2.4. Грамматическая сторона речи.</p> <p>Распознавание и употребление в устной и письменной речи изученных морфологических форм и синтаксических конструкций английского языка.</p> <p>Различные коммуникативные типы предложений: повествовательные (утвердительные, отрицательные),</p>	

вопросительные (общий, специальный, альтернативный, разделительный вопросы), побудительные (в утвердительной и отрицательной форме).
 Нераспространённые и распространённые простые предложения, в том числе с несколькими обстоятельствами, следующими в определённом порядке (We moved to a new house last year.).
 Предложения с начальным It.
 Предложения с начальным There + to be.
 Предложения с глагольными конструкциями, содержащими глаголы-связки to be, to look, to seem, to feel (He looks/seems/feels happy.).
 Предложения со сложным дополнением – Complex Object (I want you to help me. I saw her cross/crossing the road. I want to have my hair cut.).
 Сложносочинённые предложения с сочинительными союзами and, but, or.
 Сложноподчинённые предложения с союзами и союзными словами because, if, when, where, what, why, how.
 Сложноподчинённые предложения с определительными придаточными с союзными словами who, which, that.
 Сложноподчинённые предложения с союзными словами whoever, whatever, however, whenever.
 Условные предложения с глаголами в изъявительном наклонении (Conditional 0, Conditional I) и с глаголами в сослагательном наклонении (Conditional II).
 Все типы вопросительных предложений (общий, специальный, альтернативный, разделительный вопросы в Present/Past/Future Simple Tense, Present/Past Continuous Tense, Present/Past Perfect Tense, Present Perfect Continuous Tense).
 Повествовательные, вопросительные и побудительные предложения в косвенной речи в настоящем и прошедшем времени, согласование времён в рамках сложного предложения.
 Модальные глаголы в косвенной речи в настоящем и прошедшем времени.
 Предложения с конструкциями as ... as, not so ... as, both ... and ..., either ... or, neither ... nor.
 Предложения с I wish...
 Конструкции с глаголами на -ing: to love/hate doing smth.
 Конструкции с глаголами to stop, to remember, to forget (разница в значении to stop doing smth и to stop to do smth).
 Конструкция It takes me ... to do smth.
 Конструкция used to + инфинитив глагола.
 Конструкции be/get used to smth, be/get used to doing smth.
 Конструкции I prefer, I'd prefer, I'd rather prefer, выражающие предпочтение, а также конструкции I'd rather, You'd better.
 Подлежащее, выраженное собирательным существительным (family, police), и его согласование со сказуемым.
 Глаголы (правильные и неправильные) в видовременных формах действительного залога в изъявительном наклонении (Present/Past/Future Simple Tense, Present/Past Continuous Tense, Present/Past Perfect Tense, Present Perfect Continuous Tense, Future-in-the-Past Tense) и наиболее употребительных формах страдательного залога (Present/Past Simple Passive, Present Perfect Passive).
 Конструкция to be going to, формы Future Simple Tense и Present Continuous Tense для выражения будущего действия.

<p>Модальные глаголы и их эквиваленты (can/be able to, could, must/have to, may, might, should, shall, would, will, need).</p> <p>Неличные формы глагола – инфинитив, герундий, причастие (Participle I и Participle II), причастия в функции определения (Participle I – a playing child, Participle II – a written text).</p> <p>Определённый, неопределённый и нулевой артикли.</p> <p>Имена существительные во множественном числе, образованных по правилу, и исключения.</p> <p>Неисчисляемые имена существительные, имеющие форму только множественного числа.</p> <p>Притяжательный падеж имён существительных.</p> <p>Имена прилагательные и наречия в положительной, сравнительной и превосходной степенях, образованные по правилу, и исключения.</p> <p>Порядок следования нескольких прилагательных (мнение – размер – возраст – цвет – происхождение).</p> <p>Слова, выражающие количество (many/much, little/a little, few/a few, a lot of).</p> <p>Личные местоимения в именительном и объектном падежах, притяжательные местоимения (в том числе в абсолютной форме), возвратные, указательные, вопросительные местоимения, неопределённые местоимения и их производные, отрицательные местоимения none, no и производные последнего (nobody, nothing и другие).</p> <p>Количественные и порядковые числительные.</p> <p>Предлоги места, времени, направления, предлоги, употребляемые с глаголами в страдательном залоге.</p>

№п/п	Наименование темы (с учётом рабочей программы воспитания)	Количество часов, отводимых на освоение каждой темы
11 класс		
1.	<p>96.7.1. Коммуникативные умения.</p> <p>Совершенствование умения общаться в устной и письменной форме, используя рецептивные и продуктивные виды речевой деятельности в рамках тематического содержания речи.</p> <p>Повседневная жизнь семьи. Межличностные отношения в семье, с друзьями и знакомыми. Конфликтные ситуации, их предупреждение и разрешение.</p> <p>Внешность и характеристика человека, литературного персонажа.</p> <p>Здоровый образ жизни и забота о здоровье: режим труда и отдыха, спорт, сбалансированное питание, посещение врача. Отказ от вредных привычек.</p> <p>Школьное образование, школьная жизнь. Переписка с зарубежными сверстниками. Взаимоотношения в школе. Проблемы и решения.</p> <p>Подготовка к выпускным экзаменам. Выбор профессии.</p> <p>Альтернативы в продолжении образования.</p> <p>Место иностранного языка в повседневной жизни и профессиональной деятельности в современном мире.</p> <p>Молодёжь в современном обществе. Ценностные ориентиры.</p> <p>Участие молодёжи в жизни общества. Досуг молодёжи: увлечения и интересы. Любовь и дружба.</p> <p>Роль спорта в современной жизни: виды спорта, экстремальный спорт, спортивные соревнования, Олимпийские игры.</p>	<p><i>Часы на каждую тему распределяются учителем-предметником в зависимости от нагрузки по учебному плану на текущий учебный год</i></p>

	<p>Туризм. Виды отдыха. Экотуризм. Путешествия по России и зарубежным странам.</p> <p>Вселенная и человек. Природа. Проблемы экологии. Защита окружающей среды. Проживание в городской/сельской местности.</p> <p>Технический прогресс: перспективы и последствия. Современные средства информации и коммуникации (пресса, телевидение, Интернет, социальные сети и другие). Интернет-безопасность.</p> <p>Родная страна и страна/страны изучаемого языка: географическое положение, столица, крупные города, регионы, система образования, достопримечательности, культурные особенности (национальные и популярные праздники, знаменательные даты, традиции, обычаи), страницы истории.</p> <p>Выдающиеся люди родной страны и страны/стран изучаемого языка: государственные деятели, учёные, писатели, поэты, художники, композиторы, путешественники, спортсмены, актёры и другие.</p>	
2.	<p>96.7.1.1. Говорение.</p> <p>Развитие коммуникативных умений диалогической речи, а именно умений вести разные виды диалога (диалог этикетного характера, диалог-побуждение к действию, диалог – расспрос, диалог-обмен мнениями, комбинированный диалог, включающий разные виды диалогов):</p> <p>диалог этикетного характера: начинать, поддерживать и заканчивать разговор, вежливо переспрашивать, вежливо выражать согласие/отказ, выражать благодарность, поздравлять с праздником, выражать пожелания и вежливо реагировать на поздравление;</p> <p>диалог-побуждение к действию: обращаться с просьбой, вежливо соглашаться/не соглашаться выполнить просьбу, давать совет и принимать/ не принимать совет, приглашать собеседника к совместной деятельности, вежливо соглашаться/не соглашаться на предложение собеседника, объясняя причину своего решения;</p> <p>диалог-расспрос: сообщать фактическую информацию, отвечая на вопросы разных видов, выражать своё отношение к обсуждаемым фактам и событиям, запрашивать интересующую информацию, переходить с позиции спрашивающего на позицию отвечающего и наоборот, брать/давать интервью;</p> <p>диалог-обмен мнениями: выражать свою точку зрения и обосновывать её, высказывать своё согласие/несогласие с точкой зрения собеседника, выражать сомнение, давать эмоциональную оценку обсуждаемым событиям (восхищение, удивление, радость, огорчение и другие).</p> <p>Названные умения диалогической речи совершенствуются в стандартных ситуациях неофициального и официального общения в рамках тематического содержания речи 11 класса с использованием речевых ситуаций и/или иллюстраций, фотографий, таблиц, диаграмм с соблюдением норм речевого этикета, принятых в стране/странах изучаемого языка, при необходимости уточняя и переспрашивая собеседника.</p> <p>Объём диалога – до 9 реплик со стороны каждого собеседника.</p> <p>Развитие коммуникативных умений монологической речи:</p> <p>создание устных связных монологических высказываний с использованием основных коммуникативных типов речи:</p> <p>описание (предмета, местности, внешности и одежды человека), характеристика (черты характера реального человека или литературного персонажа);</p>	

	<p>повествование/сообщение; рассуждение; пересказ основного содержания, прочитанного/прослушанного текста без опоры на ключевые слова, план с выражением своего отношения к событиям и фактам, изложенным в тексте; устное представление (презентация) результатов выполненной проектной работы. Данные умения монологической речи развиваются в рамках тематического содержания речи с использованием ключевых слов, плана и/или иллюстраций, фотографий, таблиц, диаграмм, графиков и(или) без их использования. Объём монологического высказывания – 14–15 фраз.</p>	
3.	<p>96.7.1.2. Аудирование. Развитие коммуникативных умений аудирования: понимание на слух аутентичных текстов, содержащих отдельные неизученные языковые явления, с использованием языковой и контекстуальной догадки, с разной глубиной проникновения в их содержание в зависимости от поставленной коммуникативной задачи: с пониманием основного содержания, с пониманием нужной/интересующей/запрашиваемой информации. Аудирование с пониманием основного содержания текста предполагает умение определять основную тему/идею и главные факты/события в воспринимаемом на слух тексте, отделять главную информацию от второстепенной, прогнозировать содержание текста по началу сообщения, игнорировать незнакомые слова, несущественные для понимания основного содержания. Аудирование с пониманием нужной/интересующей/запрашиваемой информации предполагает умение выделять данную информацию, представленную в эксплицитной (явной) форме, в воспринимаемом на слух тексте. Тексты для аудирования: диалог (беседа), интервью, высказывания собеседников в ситуациях повседневного общения, рассказ, сообщение информационного характера, объявление. Языковая сложность текстов для аудирования должна соответствовать пороговому уровню (B1 – пороговый уровень по общеевропейской шкале). Время звучания текста/текстов для аудирования – до 2,5 минуты.</p>	
4.	<p>96.7.1.3. Смысловое чтение. Развитие умений читать про себя и понимать с использованием языковой и контекстуальной догадки аутентичные тексты разных жанров и стилей, содержащих отдельные неизученные языковые явления, с разной глубиной проникновения в их содержание в зависимости от поставленной коммуникативной задачи: с пониманием основного содержания, с пониманием нужной/интересующей/запрашиваемой информации, с полным пониманием содержания текста. Чтение с пониманием основного содержания текста предполагает умения: определять тему/основную мысль, выделять главные факты/события (опуская второстепенные), понимать структурно-смысловые связи в тексте, прогнозировать содержание текста по заголовку/началу текста, определять логическую последовательность главных фактов, событий, игнорировать незнакомые слова, несущественные для понимания основного содержания. Чтение с пониманием нужной/интересующей/запрашиваемой информации предполагает умение находить прочитанном тексте и</p>	

	<p>понимать данную информацию, представленную в эксплицитной (явной) и имплицитной форме (неявной) форме, оценивать найденную информацию с точки зрения её значимости для решения коммуникативной задачи.</p> <p>В ходе чтения с полным пониманием аутентичных текстов, содержащих отдельные неизученные языковые явления, формируются и развиваются умения полно и точно понимать текст на основе его информационной переработки (смыслового и структурного анализа отдельных частей текста, выборочного перевода), устанавливать причинно-следственную взаимосвязь изложенных в тексте фактов и событий.</p> <p>Чтение несплошных текстов (таблиц, диаграмм, графиков и других) и понимание представленной в них информации.</p> <p>Тексты для чтения: диалог (беседа), интервью, рассказ, отрывок из художественного произведения, статья научно-популярного характера, сообщение информационного характера, объявление, памятка, инструкция, электронное сообщение личного характера, стихотворение.</p> <p>Языковая сложность текстов для чтения должна соответствовать пороговому уровню (B1 – пороговый уровень по общеевропейской шкале).</p> <p>Объём текста/текстов для чтения – до 600–800 слов.</p>	
5.	<p>96.7.1.4. Письменная речь.</p> <p>Развитие умений письменной речи:</p> <p>заполнение анкет и формуляров в соответствии с нормами, принятыми в стране/странах изучаемого языка;</p> <p>написание резюме (CV) с сообщением основных сведений о себе в соответствии с нормами, принятыми в стране/странах изучаемого языка;</p> <p>написание электронного сообщения личного характера в соответствии с нормами неофициального общения, принятыми в стране/странах изучаемого языка, объём сообщения – до 140 слов;</p> <p>создание небольшого письменного высказывания (рассказа, сочинения, статьи и другие) на основе плана, иллюстрации, таблицы, графика, диаграммы, и/или прочитанного/прослушанного текста с использованием образца, объём письменного высказывания – до 180 слов;</p> <p>заполнение таблицы: краткая фиксация содержания прочитанного/прослушанного текста или дополнение информации в таблице;</p> <p>письменное предоставление результатов выполненной проектной работы, в том числе в форме презентации, объём – до 180 слов.</p>	
6.	<p>96.7.2. Языковые знания и навыки.</p> <p>96.7.2.1. Фонетическая сторона речи.</p> <p>Различение на слух (без ошибок, ведущих к сбою в коммуникации) произношение слов с соблюдением правильного ударения и фраз/предложений с соблюдением основных ритмико-интонационных особенностей, в том числе правила отсутствия фразового ударения на служебных словах.</p> <p>Чтение вслух аутентичных текстов, построенных в основном на изученном языковом материале, с соблюдением правил чтения и соответствующей интонацией, демонстрирующее понимание текста.</p> <p>Тексты для чтения вслух: сообщение информационного характера, отрывок из статьи научно-популярного характера, рассказ, диалог (беседа), интервью, объём текста для чтения вслух – до 150 слов.</p>	

7.	<p>96.7.2.2. Орфография и пунктуация.</p> <p>Правильное написание изученных слов.</p> <p>Правильная расстановка знаков препинания в письменных высказываниях: запятой при перечислении, обращении и при выделении вводных слов, апострофа, точки, вопросительного, восклицательного знака в конце предложения, отсутствие точки после заголовка.</p> <p>Пунктуационно правильное оформление прямой речи в соответствии с нормами изучаемого языка: использование запятой/двоеточия после слов автора перед прямой речью, заключение прямой речи в кавычки.</p> <p>Пунктуационно правильное в соответствии с нормами речевого этикета, принятыми в стране/странах изучаемого языка, оформление электронного сообщения личного характера: постановка запятой после обращения и завершающей фразы, точки после выражения надежды на дальнейший контакт, отсутствие точки после подписи.</p>	
8.	<p>96.7.2.3. Лексическая сторона речи.</p> <p>Распознавание и употребление в устной и письменной речи лексических единиц (слов, в том числе многозначных, фразовых глаголов, словосочетаний, речевых клише, средств логической связи), обслуживающих ситуации общения в рамках тематического содержания речи, с соблюдением существующей в английском языке нормы лексической сочетаемости.</p> <p>Объём – 1400 лексических единиц для продуктивного использования (включая 1300 лексических единиц, изученных ранее) и 1500 лексических единиц для рецептивного усвоения (включая 1400 лексических единиц продуктивного минимума).</p> <p>Основные способы словообразования:</p> <p>аффиксация:</p> <p>образование глаголов при помощи префиксов dis-, mis-, re-, over-, under- и суффиксов -ise/-ize, -en;</p> <p>образование имён существительных при помощи префиксов un-, in-/im-, il-/ir- и суффиксов -ance/-ence, -er/-or, -ing, -ist, -ity, -ment, -ness, -sion/-tion, -ship;</p> <p>образование имён прилагательных при помощи префиксов un-, in-/im-, il-/ir-, inter-, non-, post-, pre- и суффиксов -able/-ible, -al, -ed, -ese, -ful, -ian/-an, -ical, -ing, -ish, -ive, -less, -ly, -ous, -y;</p> <p>образование наречий при помощи префиксов un-, in-/im-, il-/ir- и суффикса -ly;</p> <p>образование числительных при помощи суффиксов -teen, -ty, -th;</p> <p>словосложение:</p> <p>образование сложных существительных путём соединения основ существительных (football);</p> <p>образование сложных существительных путём соединения основы прилагательного с основой существительного (blue-bell);</p> <p>образование сложных существительных путём соединения основ существительных с предлогом (father-in-law);</p> <p>образование сложных прилагательных путём соединения основы прилагательного/числительного с основой существительного с добавлением суффикса -ed (blue-eyed, eight-legged);</p> <p>образование сложных прилагательных путём соединения наречия с основой причастия II (well-behaved);</p> <p>образование сложных прилагательных путём соединения основы</p>	

	<p>прилагательного с основой причастия I (nice-looking); конверсия: образование имён существительных от неопределённой формы глаголов (to run – a run); образование имён существительных от прилагательных (rich people – the rich); образование глаголов от имён существительных (a hand – to hand); образование глаголов от имён прилагательных (cool – to cool). Имена прилагательные на -ed и -ing (excited – exciting). Многозначные лексические единицы. Синонимы. Антонимы. Интернациональные слова. Наиболее частотные фразовые глаголы. Сокращения и аббревиатуры. Различные средства связи для обеспечения целостности и логичности устного/письменного высказывания.</p>	
9.	<p>96.7.2.4. Грамматическая сторона речи. Распознавание и употребление в устной и письменной речи изученных морфологических форм и синтаксических конструкций английского языка. Различные коммуникативные типы предложений: повествовательные (утвердительные, отрицательные), вопросительные (общий, специальный, альтернативный, разделительный вопросы), побудительные (в утвердительной и отрицательной форме). Нераспространённые и распространённые простые предложения, в том числе с несколькими обстоятельствами, следующими в определённом порядке (We moved to a new house last year.). Предложения с начальным It. Предложения с начальным There + to be. Предложения с глагольными конструкциями, содержащими глаголы-связки to be, to look, to seem, to feel (He looks/seems/feels happy.). Предложения со сложным подлежащим – Complex Subject. Предложения со сложным дополнением – Complex Object (I want you to help me. I saw her cross/crossing the road. I want to have my hair cut.). Сложносочинённые предложения с сочинительными союзами and, but, or. Сложноподчинённые предложения с союзами и союзными словами because, if, when, where, what, why, how. Сложноподчинённые предложения с определительными придаточными с союзными словами who, which, that. Сложноподчинённые предложения с союзными словами whoever, whatever, however, whenever. Условные предложения с глаголами в изъявительном наклонении (Conditional 0, Conditional I) и с глаголами в сослагательном наклонении (Conditional II). Все типы вопросительных предложений (общий, специальный, альтернативный, разделительный вопросы в Present/Past/Future Simple Tense, Present/Past Continuous Tense, Present/Past Perfect Tense, Present Perfect Continuous Tense). Повествовательные, вопросительные и побудительные предложения в косвенной речи в настоящем и прошедшем времени, согласование времён в рамках сложного предложения. Модальные глаголы в косвенной речи в настоящем и прошедшем времени.</p>	

<p>Предложения с конструкциями as ... as, not so ... as, both ... and ..., either ... or, neither ... nor.</p> <p>Предложения с I wish...</p> <p>Конструкции с глаголами на -ing: to love/hate doing smth.</p> <p>Конструкции с глаголами to stop, to remember, to forget (разница в значении to stop doing smth и to stop to do smth).</p> <p>Конструкция It takes me ... to do smth.</p> <p>Конструкция used to + инфинитив глагола.</p> <p>Конструкции be/get used to smth, be/get used to doing smth.</p> <p>Конструкции I prefer, I'd prefer, I'd rather prefer, выражающие предпочтение, а также конструкции I'd rather, You'd better.</p> <p>Подлежащее, выраженное собирательным существительным (family, police), и его согласование со сказуемым.</p> <p>Глаголы (правильные и неправильные) в видовременных формах действительного залога в изъявительном наклонении (Present/Past/Future Simple Tense, Present/Past/Future Continuous Tense, Present/Past Perfect Tense, Present Perfect Continuous Tense, Future-in-the-Past Tense) и наиболее употребительных формах страдательного залога (Present/Past Simple Passive, Present Perfect Passive).</p> <p>Конструкция to be going to, формы Future Simple Tense и Present Continuous Tense для выражения будущего действия.</p> <p>Модальные глаголы и их эквиваленты (can/be able to, could, must/have to, may, might, should, shall, would, will, need).</p> <p>Неличные формы глагола – инфинитив, герундий, причастие (Participle I и Participle II), причастия в функции определения (Participle I – a playing child, Participle II – a written text).</p> <p>Определённый, неопределённый и нулевой артикли.</p> <p>Имена существительные во множественном числе, образованных по правилу, и исключения.</p> <p>Неисчисляемые имена существительные, имеющие форму только множественного числа.</p> <p>Притяжательный падеж имён существительных.</p> <p>Имена прилагательные и наречия в положительной, сравнительной и превосходной степенях, образованных по правилу, и исключения.</p> <p>Порядок следования нескольких прилагательных (мнение – размер – возраст – цвет – происхождение).</p> <p>Слова, выражающие количество (many/much, little/a little, few/a few, a lot of).</p> <p>Личные местоимения в именительном и объектном падежах, притяжательные местоимения (в том числе в абсолютной форме), возвратные, указательные, вопросительные местоимения, неопределённые местоимения и их производные, отрицательные местоимения none, no и производные последнего (nobody, nothing и другие).</p> <p>Количественные и порядковые числительные.</p> <p>Предлоги места, времени, направления, предлоги, употребляемые с глаголами в страдательном залоге.</p>

2.2.7. Рабочая программа по учебному предмету «Английский язык» (углублённый уровень)

Рабочая программа по учебному предмету «Английский язык» (углублённый уровень) (предметная область «Иностранные языки») (далее соответственно – программа по

английскому языку, английский язык) непосредственно соответствует ФОО СОО и дополнена общим тематическим планированием в целях приведения структуры рабочей программы в соответствие с требованием ФГОС СОО.

Рабочая программа составлена на основе федеральной рабочей программы по физике углубленного уровня.

Пояснительная записка

Программа по английскому языку на уровне среднего общего образования разработана на основе требований к результатам освоения основной образовательной программы среднего общего образования, представленных в ФГОС СОО с учётом распределённых по классам проверяемых требований к результатам освоения основной образовательной программы среднего общего образования, а также на основе характеристики планируемых результатов духовно-нравственного развития, воспитания и социализации обучающихся, представленной в Рабочей программе воспитания.

Рабочая программа для углублённого уровня даёт представление о целях образования, развития, воспитания и социализации обучающихся на уровне среднего общего образования, путях формирования системы знаний, умений и способов деятельности у обучающихся на углублённом уровне средствами учебного предмета «Иностранный (английский) язык»; определяет инвариантную (обязательную) часть содержания учебного курса по английскому языку как учебному предмету, за пределами которой остаётся возможность выбора вариативной составляющей содержания образования в плане порядка изучения тем, некоторого расширения объёма содержания и его детализации.

Личностные, метапредметные и предметные результаты представлены в программе с учётом особенностей преподавания английского языка на уровне среднего общего образования на углубленном уровне на основе отечественных методических традиций построения школьного курса английского языка и в соответствии с новыми реалиями и тенденциями развития общего образования.

Учебному предмету «Иностранный (английский) язык» принадлежит важное место в системе среднего общего образования и воспитания современного обучающегося в условиях поликультурного и многоязычного мира. Изучение иностранного языка направлено на формирование коммуникативной культуры обучающихся, осознание роли языка как инструмента межличностного и межкультурного взаимодействия, способствует их общему речевому развитию, воспитанию гражданской идентичности, расширению кругозора, воспитанию чувств и эмоций.

Предметные знания и способы деятельности, осваиваемые обучающимися при изучении иностранного языка, находят применение в рамках образовательного процесса при изучении других предметных областей, становятся значимыми для формирования положительных качеств личности. Таким образом, они ориентированы на формирование как метапредметных, так и личностных результатов обучения.

Трансформация взглядов на владение иностранным языком, связанная с усилением общественных запросов на квалифицированных и мобильных людей, способных быстро адаптироваться к изменяющимся условиям жизни, овладеть новыми компетенциями. Владение иностранным языком как доступ к передовым международным научным и технологическим достижениям, расширяющим возможности образования и самообразования, одно из важнейших средств социализации, самовыражения и успешной профессиональной деятельности выпускника общеобразовательной организации.

Значимость владения иностранными языками как первым, так и вторым, расширение номенклатуры изучаемых иностранных языков соответствует стратегическим интересам России в эпоху постглобализации и многополярного мира. Знание родного языка экономического или политического партнёра обеспечивает общение, учитывающее

особенности менталитета и культуры партнёра, что позволяет успешнее приходить к консенсусу при проведении переговоров, решении возникающих проблем с целью достижения поставленных задач.

Возрастание значимости владения иностранными языками приводит к переосмыслению целей и содержания обучения предмету на углублённом уровне.

Цели иноязычного образования становятся более сложными по структуре, формулируются на ценностном, когнитивном и прагматическом уровнях и соответственно воплощаются в личностных, метапредметных и предметных результатах. Иностранный язык признается как ценный ресурс личности для социальной адаптации и самореализации (в том числе в профессии), инструмент развития умений поиска, обработки и использования информации в познавательных целях; одно из средств воспитания качеств гражданина, патриота, развития национального самосознания, стремления к взаимопониманию между людьми разных стран и народов.

На прагматическом уровне целью иноязычного образования на уровне среднего общего образования провозглашено развитие и совершенствование коммуникативной компетенции обучающихся, сформированной на предыдущих уровнях общего образования, в единстве таких её составляющих как речевая, языковая, социокультурная, компенсаторная и метапредметная компетенции:

речевая компетенция – развитие на углублённом уровне коммуникативных умений в четырёх основных видах речевой деятельности (говорении, аудировании, чтении, письменной речи), а также формирование умения перевода с иностранного (английского) на родной язык (как разновидность языкового посредничества), которое признаётся важнейшей компетенцией в плане владения иностранным языком;

языковая компетенция – овладение новыми языковыми средствами (фонетическими, орфографическими, пунктуационными, лексическими, грамматическими) в соответствии с отобранными темами общения; освоение знаний о языковых явлениях английского языка, разных способах выражения мысли в родном и английском языках;

социокультурная/межкультурная компетенция – приобщение к культуре, традициям англоговорящих стран в рамках тем и ситуаций общения, отвечающих опыту, интересам, психологическим особенностям обучающихся на уровне среднего общего образования; формирование умения представлять свою страну, её культуру в условиях межкультурного общения;

компенсаторная компетенция – развитие умений выходить из положения в условиях дефицита языковых средств английского языка при получении и передаче информации;

метапредметная/учебно-познавательная компетенция – развитие общих и специальных учебных умений, позволяющих совершенствовать учебную деятельность по овладению иностранным языком, удовлетворять с его помощью познавательные интересы в других областях знания.

Наряду с иноязычной коммуникативной компетенцией в процессе овладения иностранным языком формируются ключевые универсальные учебные компетенции, включающие образовательную, ценностно-ориентационную, общекультурную, учебно-познавательную, информационную, социально-трудовую и компетенцию личностного самосовершенствования.

В соответствии с личностно ориентированной парадигмой образования, основными подходами к обучению иностранным языкам признаются компетентностный, системно-деятельностный, межкультурный и коммуникативно-когнитивный. Совокупность перечисленных подходов предполагает возможность реализовать поставленные цели иноязычного образования на уровне среднего общего образования, добиться достижения планируемых результатов на углублённом уровне в рамках содержания обучения, отобранного для уровня среднего общего образования при использовании новых педагогических технологий и возможностей цифровой образовательной среды.

Иностранный язык входит в предметную область «Иностранные языки» наряду с

предметом «Второй иностранный язык», изучение которого происходит при наличии потребности у обучающихся и при условии, что у нас в школе имеется достаточная кадровая, техническая и материальная обеспеченность, позволяющая достигнуть предметных результатов, заявленных во ФГОС СОО.

Общее число часов, для изучения предмета, определяется учебным планом ООП СОО и может корректироваться на начало учебного года по решению педагогического совета.

Углублённый уровень нацелен на расширение знаний обучающихся в других предметных областях средствами учебного предмета «Иностранный (английский) язык» с целью подготовки к последующему профессиональному образованию. Углублённый уровень овладения иностранным языком может рассматриваться как основа для профориентационной траектории обучения, предполагающей продолжение образования в соответствующих организациях профессионального образования, например, лингвистического профиля.

Содержание обучения в 10 классе

Коммуникативные умения

Развитие умения общаться в устной и письменной форме, используя рецептивные и продуктивные виды речевой деятельности в рамках тематического содержания речи.

Повседневная жизнь семьи. Межличностные отношения в семье, с друзьями и знакомыми.

Конфликтные ситуации, их предупреждение и разрешение.

Внешность и характеристика человека, литературного персонажа.

Здоровый образ жизни и забота о здоровье: режим труда и отдыха, спорт, сбалансированное питание, посещение врача. Отказ от вредных привычек.

Школьное образование, школьная жизнь, школьные праздники. Переписка с зарубежными сверстниками. Взаимоотношения в школе. Проблемы и решения. Права и обязанности обучающегося.

Современный мир профессий. Проблемы выбора профессии (возможности продолжения образования в вузе, в профессиональном колледже, подработка для обучающегося). Роль иностранного языка в планах на будущее.

Молодёжь в современном обществе. Досуг молодёжи: чтение, кино, театр, музыка, музеи, Интернет, компьютерные игры. Любовь и дружба.

Покупки: одежда, обувь и продукты питания. Карманные деньги. Молодёжная мода.

Деловое общение: особенности делового общения, деловая этика, деловая переписка, публичное выступление.

Туризм. Виды отдыха. Путешествия по России и зарубежным странам. Виртуальные путешествия.

Проблемы экологии. Защита окружающей среды. Стихийные бедствия.

Условия проживания в городской/сельской местности.

Технический прогресс: перспективы и последствия. Современные средства связи (мобильные телефоны, смартфоны, планшеты, компьютеры). Интернет-безопасность.

Проблемы современной цивилизации.

Родная страна и страна/страны изучаемого языка: географическое положение, столица, крупные города, регионы; государственное устройство; система образования, достопримечательности, культурные особенности (национальные и популярные праздники, знаменательные даты, традиции, обычаи); страницы истории.

Выдающиеся люди родной страны и страны/стран изучаемого языка, их вклад в науку и мировую культуру: государственные деятели, учёные, писатели, поэты, художники, композиторы, путешественники, спортсмены, актёры и другие.

Говорение

Развитие коммуникативных умений диалогической речи, на базе умений, сформированных

на уровне основного общего образования, а именно умений вести разные виды диалога (диалог этикетного характера, диалог – побуждение к действию, диалог-расспрос, диалог – обмен мнениями; комбинированный диалог, включающий разные виды диалогов); умений вести полилог, в том числе в форме дискуссии:

диалог этикетного характера: начинать, поддерживать и заканчивать разговор, вежливо переспрашивать; выражать согласие/отказ; выражать благодарность; поздравлять с праздником, выражать пожелания и вежливо реагировать на поздравление;

диалог – побуждение к действию: обращаться с просьбой, вежливо соглашаться/не соглашаться выполнить просьбу; давать совет и принимать/не принимать совет; приглашать собеседника к совместной деятельности, аргументируя своё приглашение; вежливо соглашаться/не соглашаться на предложение собеседника, объясняя причину своего решения;

диалог-расспрос: сообщать фактическую информацию, отвечая на вопросы разных видов; выражать своё отношение к обсуждаемым фактам и событиям; запрашивать интересующую информацию; переходить с позиции спрашивающего на позицию отвечающего и наоборот; диалог – обмен мнениями: выражать свою точку зрения и обосновывать её, высказывать своё согласие/несогласие с точкой зрения собеседника, выражать сомнение, давать эмоциональную оценку обсуждаемым событиям: восхищение, удивление, радость, огорчение; выражать эмоциональную поддержку собеседнику.

полилог: запрашивать и обмениваться информацией с участниками полилога; высказывать и аргументировать свою точку зрения; возражать, расспрашивать участников полилога и уточнять их мнения и точки зрения; брать на себя инициативу в обсуждении, внося пояснения/дополнения; выражать эмоциональное отношение к обсуждаемому вопросу; соблюдать речевые нормы и правила поведения, принятые в странах изучаемого языка.

Названные умения диалогической речи, включая умения вести полилог, развиваются в стандартных ситуациях неофициального и официального общения в рамках тематического содержания речи 10 класса с использованием речевых ситуаций, иллюстраций, фотографий, таблиц, диаграмм, схем и(или) без их использования с соблюдением норм речевого этикета, принятых в стране/странах изучаемого языка.

Объём диалога – до 10 реплик со стороны каждого собеседника.

Развитие коммуникативных умений монологической речи на базе умений, сформированных на уровне основного общего образования:

создание устных связных монологических высказываний с использованием основных коммуникативных типов речи:

описание (предмета, местности, внешности и одежды человека), характеристика (черты характера реального человека или литературного персонажа);

повествование/сообщение;

рассуждение.

создание сообщений в связи с прочитанным/прослушанным текстом с выражением своего отношения к событиям и фактам, изложенным в тексте;

устное представление (презентация) результатов выполненной проектной работы.

Данные умения монологической речи развиваются в рамках тематического содержания речи 10 класса с использованием ключевых слов, плана и/или иллюстраций, фотографий, таблиц, диаграмм, схем, инфографики и(или) без их использования.

Объём монологического высказывания – до 16 фраз.

Аудирование

Развитие коммуникативных умений аудирования на базе умений, сформированных на уровне основного общего образования: понимание на слух аутентичных текстов, содержащих отдельные неизученные языковые явления, с использованием языковой и контекстуальной догадки, с разной глубиной проникновения в их содержание в зависимости от поставленной коммуникативной задачи: с пониманием основного

содержания; с пониманием нужной/интересующей/запрашиваемой информации; с полным и точным пониманием всей информации.

Аудирование с пониманием основного содержания текста предполагает умения определять основную тему/идею и главные факты/события в воспринимаемом на слух тексте; отделять главную информацию от второстепенной; прогнозировать содержание текста по началу сообщения; игнорировать незнакомые слова, несущественные для понимания основного содержания.

Аудирование с пониманием нужной/интересующей/запрашиваемой информации предполагает умение выделять данную информацию, представленную в эксплицитной (явной) и имплицитной (неявной) форме, в воспринимаемом на слух тексте.

Аудирование с полным и точным пониманием всей информации, данной в тексте, предусматривает умения понимать взаимосвязь между фактами, причинами, событиями; устанавливать последовательность фактов и событий; определять отношение говорящего к предмету обсуждения; догадываться из контекста о значении незнакомых слов.

Тексты для аудирования: диалог (беседа), интервью, высказывания собеседников в ситуациях повседневного общения, рассказ, сообщение информационного характера, объявление, реклама, лекция.

Время звучания текста/текстов для аудирования – до 3 минут.

Смысловое чтение

Развитие сформированных на уровне основного общего образования умений читать про себя и понимать с использованием языковой и контекстуальной догадки аутентичные тексты разных жанров и стилей, содержащих неизученные языковые явления, с разной глубиной проникновения в их содержание в зависимости от поставленной коммуникативной задачи: с пониманием основного содержания; с пониманием нужной/интересующей/запрашиваемой информации; с полным и точным пониманием содержания прочитанного текста.

Чтение с пониманием основного содержания текста предполагает умения: определять тему/основную мысль, выделять главные факты/события; прогнозировать содержание текста по заголовку/началу текста; определять логическую последовательность главных фактов, событий; игнорировать незнакомые слова, несущественные для понимания основного содержания.

Чтение с пониманием нужной/интересующей/запрашиваемой информации предполагает умение находить в прочитанном тексте и понимать данную информацию, представленную в эксплицитной (явной) и имплицитной (неявной) форме; оценивать найденную информацию с точки зрения её значимости для решения коммуникативной задачи.

В ходе чтения с полным пониманием содержания аутентичных текстов, содержащих отдельные неизученные языковые явления, формируются и развиваются умения полно и точно понимать текст на основе его информационной переработки (смыслового и структурного анализа отдельных частей текста, выборочного перевода); устанавливать причинно-следственную взаимосвязь изложенных в тексте фактов и событий.

Чтение несплошных текстов (таблиц, диаграмм, графиков, схем, инфографики и другие) и понимание представленной в них информации.

Тексты для чтения: диалог (беседа), интервью, рассказ, отрывок из художественного произведения, статья научно-популярного характера, сообщение информационного характера, статья публицистического характера, объявление, памятка, инструкция, электронное сообщение личного характера, стихотворение.

Объём текста/текстов для чтения – 700–800 слов.

Письменная речь

Развитие умений письменной речи на базе умений, сформированных на уровне основного общего образования:

заполнение анкет и формуляров в соответствии с нормами речевого этикета, принятыми в стране/странах изучаемого языка;

написание резюме (CV) с сообщением основных сведений о себе в соответствии с нормами речевого этикета, принятыми в стране/странах изучаемого языка;

написание электронного сообщения личного характера в соответствии с нормами речевого этикета, принятыми в стране/странах изучаемого языка. Объем сообщения – до 140 слов;

написание официального (делового) письма, в том числе и электронного, в соответствии с нормами официального общения, принятыми в стране/странах изучаемого языка. Объем официального (делового) письма – до 140 слов;

создание небольшого письменного высказывания (в том числе аннотации, рассказа, рецензии, статьи) на основе плана, иллюстрации/иллюстраций и/или прочитанного/прослушанного текста с использованием или без использования образца. Объем письменного высказывания – до 160 слов;

заполнение таблицы: краткая фиксация содержания прочитанного/прослушанного текста или дополнение информации в таблице;

создание письменного высказывания с элементами рассуждения на основе таблицы, графика, диаграммы и письменного высказывания типа «Моё мнение», «За и против». Объем письменного высказывания – до 250 слов;

письменное предоставление результатов выполненной проектной работы, в том числе в форме презентации. Объем – до 250 слов.

Перевод как особый вид речевой деятельности

Предпереводческий анализ текста, выявление возможных переводческих трудностей и путей их преодоления.

Сопоставительный анализ оригинала и перевода и объективная оценка качества перевода.

Письменный перевод с английского языка на русский аутентичных текстов научно-популярного характера с использованием грамматических и лексических переводческих трансформаций.

Языковые знания и навыки.

Фонетическая сторона речи.

Различение на слух (без ошибок, ведущих к сбою в коммуникации) произношение слов с соблюдением правильного ударения и фраз/предложений с соблюдением основных ритмико-интонационных особенностей, в том числе правила отсутствия фразового ударения на служебных словах.

Чтение вслух аутентичных текстов, построенных в основном на изученном языковом материале, с соблюдением правил чтения и соответствующей интонацией, демонстрирующее понимание текста.

Тексты для чтения вслух: сообщение информационного характера, отрывок из статьи научно-популярного характера, рассказ, диалог (беседа), интервью.

Объем текста для чтения вслух – до 160 слов.

Орфография и пунктуация.

Правильное написание изученных слов.

Правильная расстановка знаков препинания в письменных высказываниях: запятой при перечислении, обращении и при выделении вводных слов; апострофа; точки, вопросительного, восклицательного знака в конце предложения, отсутствие точки после заголовка.

Пунктуационно правильное оформление прямой речи в соответствии с нормами изучаемого языка: использование запятой/двоеточия после слов автора перед прямой речью, заключение прямой речи в кавычки.

Пунктуационно правильное оформление электронного сообщения личного характера в соответствии с нормами речевого этикета, принятыми в стране/странах изучаемого языка:

постановка запятой после обращения и завершающей фразы; точки после выражения надежды на дальнейший контакт; отсутствие точки после подписи.

Пунктуационно правильное оформление официального (делового) письма, в том числе электронного, в соответствии с принятыми в стране/странах изучаемого языка нормами официального общения.

Лексическая сторона речи.

Распознавание в письменном и звучащем тексте и употребление в устной и письменной речи лексических единиц (слов, в том числе многозначных; фразовых глаголов; словосочетаний; речевых клише; средств логической связи), обслуживающих ситуации общения в рамках тематического содержания речи 10 класса, с соблюдением существующей в английском языке нормы лексической сочетаемости.

Объём – 1400 лексических единиц для продуктивного использования (включая 1300 лексических единиц, изученных ранее) и 1550 лексических единиц для рецептивного усвоения (включая 1400 лексических единиц продуктивного минимума).

Основные способы словообразования:

а) аффиксация:

образование глаголов при помощи префиксов dis-, mis-, re-, over-, under и суффикса -ise/-ize;

образование имён существительных при помощи префиксов un-, in-/im-, il-/ir- и суффиксов -ance/-ence, -er/-or, -ing, -ism, -ist, -ity, -ment, -ness, -sion/-tion-, -ship;

образование имён прилагательных при помощи префиксов un-, in-/im-, il-/ir-, inter-, non-, post-, pre-, super- и суффиксов -able/-ible, -al, -ed, -ese, -ful, -ian/-an, -ic, -ical, -ing, -ish -ive, -less, -ly, -ous, -y;

образование наречий при помощи префиксов un-, in-/im-, il-/ir- и суффикса -ly;

образование числительных при помощи суффиксов -teen, -ty, -th;

б) словосложение:

образование сложных существительных путём соединения основ существительных (football);

образование сложных существительных путём соединения основы прилагательного с основой существительного (blackboard);

образование сложных существительных путём соединения основ существительных с предлогом (father-in-law);

образование сложных прилагательных путём соединения основы прилагательного/числительного с основой существительного с добавлением суффикса -ed (blue-eyed, eight-legged);

образование сложных прилагательных путём соединения наречия с основой причастия II (well-behaved);

образование сложных прилагательных путём соединения основы прилагательного с основой причастия I (nice-looking);

в) конверсия:

образование имён существительных от неопределённых форм глаголов (to run – a run);

образование имён существительных от имён прилагательных (rich people – the rich);

образование глаголов от имён существительных (a hand – to hand);

образование глаголов от имён прилагательных (cool – to cool).

Имена прилагательные на -ed и -ing (excited – exciting).

Многозначные лексические единицы. Наиболее частотные фразовые глаголы. Синонимы. Антонимы. Омонимы. Интернациональные слова. Сокращения и аббревиатуры.

Различные средства связи для обеспечения целостности и логичности устного/письменного высказывания.

Грамматическая сторона речи.

Распознавание и употребление в устной и письменной речи изученных морфологических форм и синтаксических конструкций английского языка.

Различные коммуникативные типы предложений: повествовательные (утвердительные, отрицательные), вопросительные (общий, специальный, альтернативный, разделительный вопросы), побудительные (в утвердительной и отрицательной форме).

Нераспространённые и распространённые простые предложения, в том числе с несколькими обстоятельствами, следующими в определённом порядке (We moved to a new house last year.).

Предложения с начальным It.

Предложения с начальным There + to be.

Предложения с глагольными конструкциями, содержащими глаголы-связки to be, to look, to seem, to feel (He looks/seems/feels happy.).

Предложения со сложным дополнением – Complex Object (I want you to help me. I saw her cross/crossing the road. I want to have my hair cut.)

Сложносочинённые предложения с сочинительными союзами and, but, or.

Сложноподчинённые предложения с союзами и союзными словами because, if, when, where, what, why, how.

Сложноподчинённые предложения с определительными придаточными с союзными словами who, which, that.

Сложноподчинённые предложения с союзными словами whoever, whatever, however, whenever.

Условные предложения с глаголами в изъявительном наклонении (Conditional 0, Conditional I) и с глаголами в сослагательном наклонении (Conditional II и Conditional III).

Инверсия с конструкциями hardly (ever) ... when, no sooner ... that, if only ...; в условных предложениях (If) ... should ... do.

Все типы вопросительных предложений (общий, специальный, альтернативный, разделительный вопросы в Present/Past/Future Simple Tense; Present/Past/Future Continuous Tense; Present/Past Perfect Tense; Present Perfect Continuous Tense).

Повествовательные, вопросительные и побудительные предложения в косвенной речи в настоящем и прошедшем времени; согласование времён в рамках сложного предложения.

Модальные глаголы в косвенной речи в настоящем и прошедшем времени.

Предложения с конструкциями as ... as, not so ... as; both ... and ..., either ... or, neither ... nor.

Предложения с I wish ...

Конструкции с глаголами на -ing: to love/hate doing smth.

Конструкции с глаголами to stop, to remember, to forget (разница в значении to stop doing smth и to stop to do smth).

Конструкция It takes me ... to do smth.

Конструкция used to + инфинитив глагола.

Конструкции be/get used to smth; be/get used to doing smth.

Конструкции I prefer, I'd prefer, I'd rather prefer, выражающих предпочтение, а также конструкций I'd rather, You'd better.

Подлежащее, выраженное собирательным существительным (family, police), и его согласование со сказуемым.

Глаголы (правильных и неправильных) в видо-временных формах действительного залога в изъявительном наклонении (Present/Past/Future Simple Tense; Present/Past/Future Continuous Tense; Present/Past Perfect Tense; Present Perfect Continuous Tense; Future-in-the-Past Tense) и наиболее употребительных формах страдательного залога (Present/Past Simple Passive; Present Perfect Passive).

Конструкция to be going to, формы Future Simple Tense и Present Continuous Tense для выражения будущего действия.

Модальные глаголы и их эквиваленты (can/be able to, could, must/have to, may, might, should, shall, would, will, need, ought to).

Неличные формы глагола – инфинитив, герундий, причастие (Participle I и Participle II);

причастия в функции определения (Participle I – a playing child, Participle II – a written text).
Определённый, неопределённый и нулевой артикли.

Имена существительные во множественном числе, образованные по правилу, и исключения.

Неисчисляемые имена существительные, имеющие форму только множественного числа.

Притяжательный падеж имён существительных.

Имена прилагательные и наречия в положительной, сравнительной и превосходной степенях, образованных по правилу, и исключения.

Порядок следования нескольких прилагательных (мнение – размер – возраст – форма – цвет – происхождение – материал).

Слова, выражающие количество (many/much, little/a little; few/a few; a lot of).

Личные местоимения в именительном и объектном падежах; притяжательные местоимения (в том числе в абсолютной форме); возвратные, указательные, вопросительные местоимения; неопределённые местоимения и их производные; отрицательные местоимения none, no и производные последнего (nobody, nothing, etc.).

Количественные и порядковые числительные.

Предлоги места, времени, направления; предлоги, употребляемые с глаголами в страдательном залоге.

Социокультурные знания и умения.

Осуществление межличностного и межкультурного общения с использованием знаний о национально-культурных особенностях своей страны и страны/стран изучаемого языка и основных социокультурных элементов речевого поведенческого этикета в англоязычной среде в рамках тематического содержания речи 10 класса.

Знание и использование в устной и письменной речи наиболее употребительной тематической фоновой лексики и реалий родной страны и страны/стран изучаемого языка при изучении тем: государственное устройство, система образования, здравоохранение, страницы истории, литературное наследие, национальные и популярные праздники, проведение досуга, сфера обслуживания, этикетные особенности общения.

Владение основными сведениями о социокультурном портрете и культурном наследии страны/стран, говорящих на английском языке.

Понимание речевых различий в ситуациях официального и неофициального общения в рамках тематического содержания речи и использование лексико-грамматических средств с их учётом.

Развитие умения представлять родную страну/малую родину и страну/страны изучаемого языка (культурные явления и события; достопримечательности; выдающиеся люди: государственные деятели, учёные, писатели, поэты, художники, композиторы, музыканты, спортсмены, актёры).

Компенсаторные умения.

Овладение компенсаторными умениями, позволяющими в случае сбоя коммуникации, а также в условиях дефицита языковых средств использовать различные приёмы переработки информации: при говорении – переспрос; при говорении и письме – описание/перифраз/толкование; при чтении и аудировании – языковую и контекстуальную догадку.

Развитие умения игнорировать информацию, не являющуюся необходимой, для понимания основного содержания прочитанного/прослушанного текста или для нахождения в тексте запрашиваемой информации.

Содержание обучения в 11 классе

Коммуникативные умения.

Совершенствование умения общаться в устной и письменной форме, используя рецептивные и продуктивные виды речевой деятельности в рамках тематического содержания речи.

Повседневная жизнь семьи. Межличностные отношения в семье, с друзьями и знакомыми. Конфликтные ситуации, их предупреждение и разрешение.

Внешность и характеристика человека, литературного персонажа.

Здоровый образ жизни и забота о здоровье: режим труда и отдыха, спорт, сбалансированное питание, посещение врача. Отказ от вредных привычек.

Школьное образование, школьная жизнь, школьные праздники. Школьные социальные сети. Переписка с зарубежными сверстниками. Взаимоотношения в школе. Проблемы и решения. Подготовка к выпускным экзаменам.

Современный мир профессий. Проблема выбора профессии. Альтернативы в продолжении образования.

Место иностранного языка в повседневной жизни и профессиональной деятельности в современном мире.

Молодёжь в современном обществе. Ценностные ориентиры. Участие молодёжи в жизни общества. Досуг молодёжи: увлечения и интересы. Любовь и дружба.

Роль спорта в современной жизни: виды спорта, экстремальный спорт, спортивные соревнования, Олимпийские игры.

Деловое общение: особенности делового общения, деловая этика, деловая переписка, публичное выступление.

Туризм. Виды отдыха. Экотуризм. Путешествия по России и зарубежным странам. Виртуальные путешествия.

Вселенная и человек. Природа. Проблемы экологии. Защита окружающей среды. Проживание в городской/сельской местности.

Средства массовой информации: пресса, телевидение, радио, Интернет, социальные сети.

Технический прогресс: перспективы и последствия. Современные средства коммуникации. Интернет-безопасность.

Проблемы современной цивилизации.

Родная страна и страна/страны изучаемого языка: географическое положение, столица, крупные города, регионы; система образования; достопримечательности, культурные особенности (национальные и популярные праздники, знаменательные даты, традиции, обычаи); страницы истории. Россия и мир: вклад России в мировую культуру, науку, технику.

Выдающиеся люди родной страны и страны/стран изучаемого языка: государственные деятели, учёные, писатели, поэты, художники, композиторы, путешественники, спортсмены, актёры.

Говорение.

Развитие коммуникативных умений диалогической речи: умений вести разные виды диалога (диалог этикетного характера, диалог – побуждение к действию, диалог-расспрос, диалог – обмен мнениями; комбинированный диалог, включающий разные виды диалогов); умений вести полилог, в том числе в форме дискуссии:

диалог этикетного характера: начинать, поддерживать и заканчивать разговор, вежливо переспрашивать; вежливо выражать согласие/отказ; выражать благодарность; поздравлять с праздником, выражать пожелания и вежливо реагировать на поздравление;

диалог – побуждение к действию: обращаться с просьбой, вежливо соглашаться/не соглашаться выполнить просьбу; давать совет и принимать/не принимать совет; приглашать собеседника к совместной деятельности, вежливо соглашаться/не соглашаться на предложение собеседника, объясняя причину своего решения;

диалог-расспрос: сообщать фактическую информацию, отвечая на вопросы разных видов;

выражать своё отношение к обсуждаемым фактам и событиям; запрашивать интересующую информацию; переходить с позиции спрашивающего на позицию отвечающего и наоборот; брать/давать интервью;

диалог – обмен мнениями: выражать свою точку зрения и обосновывать её, высказывать своё согласие/несогласие с точкой зрения собеседника, выражать сомнение, давать эмоциональную оценку обсуждаемым событиям: восхищение, удивление, радость, огорчение; выражать эмоциональную поддержку собеседнику, в том числе с помощью комплиментов.

полилог: запрашивать и обмениваться информацией; высказывать и аргументировать свою точку зрения; возражать, расспрашивать участников полилога и уточнять их мнение и точки зрения; брать на себя инициативу в обсуждении, внося пояснения/дополнения; выражать эмоциональное отношение к обсуждаемому вопросу; соблюдать речевые нормы и правила поведения, принятые в странах изучаемого языка.

Названные умения диалогической речи, включая умения вести полилог, развиваются в стандартных ситуациях неофициального и официального общения в рамках тематического содержания речи 11 класса с использованием речевых ситуаций, иллюстраций, фотографий, таблиц, диаграмм, схем и(или) без их использования с соблюдением норм речевого этикета, принятых в стране/странах изучаемого языка.

Объём диалога – до 10 реплик со стороны каждого собеседника.

Развитие коммуникативных умений монологической речи:

создание устных связных монологических высказываний с использованием основных коммуникативных типов речи:

описание (предмета, местности, внешности и одежды человека), в том числе характеристика (черты характера реального человека или литературного персонажа);

повествование/сообщение;

рассуждение (с изложением своего мнения и краткой аргументацией);

пересказ основного содержания прочитанного/прослушанного текста без опоры на план, ключевые слова с выражением своего отношения к событиям и фактам, изложенным в тексте;

создание сообщений в связи с прочитанным/прослушанным текстом с выражением своего отношения к событиям и фактам, изложенным в тексте;

устное представление результатов выполненной проектной работы.

Данные умения монологической речи развиваются в рамках тематического содержания речи 11 класса с использованием ключевых слов, плана и/или иллюстраций, фотографий, таблиц, диаграмм, схем, инфографики и(или) без их использования.

Объём монологического высказывания – 17–18 фраз.

Аудирование.

Развитие коммуникативных умений аудирования: понимание на слух аутентичных текстов, содержащих неизученные языковые явления, с использованием языковой и контекстуальной догадки, с разной глубиной проникновения в их содержание в зависимости от поставленной коммуникативной задачи: с пониманием основного содержания; с пониманием нужной/интересующей/запрашиваемой информации; с полным и точным пониманием всей информации.

Аудирование с пониманием основного содержания текста предполагает умения определять основную тему/идею и главные факты/события в воспринимаемом на слух тексте; отделять главную информацию от второстепенной; прогнозировать содержание текста по началу сообщения; игнорировать незнакомые слова, несущественные для понимания основного содержания.

Аудирование с пониманием нужной/интересующей/запрашиваемой информации предполагает умение выделять данную информацию, представленную в эксплицитной (явной) форме и имплицитной (неявной) форме, в воспринимаемом на слух тексте.

Аудирование с полным и точным пониманием всей информации, данной в тексте,

предусматривает умения понимать взаимосвязь между фактами, причинами, событиями; устанавливать последовательность фактов и событий; определять отношение говорящего к предмету обсуждения; догадываться из контекста о значении незнакомых слов.

Тексты для аудирования: диалог (беседа), интервью, высказывания собеседников в ситуациях повседневного общения, рассказ, сообщение информационного характера, объявление, реклама, лекция.

Языковая сложность текстов для аудирования должна соответствовать уровню, превышающему пороговый (B1+ по общеевропейской шкале).

Время звучания текста/текстов для аудирования – до 3,5 минуты.

Смысловое чтение.

Развитие умений читать про себя и понимать с использованием языковой и контекстуальной догадки аутентичные тексты разных жанров и стилей, содержащих неизученные языковые явления с разной глубиной проникновения в их содержание в зависимости от поставленной коммуникативной задачи: с пониманием основного содержания; с пониманием нужной/интересующей/запрашиваемой информации; с полным и точным пониманием содержания текста.

Чтение с пониманием основного содержания текста предполагает умения: определять тему/основную мысль, выделять главные факты/события (опуская второстепенные); прогнозировать содержание текста по заголовку/началу текста; определять логическую последовательность главных фактов, событий; игнорировать незнакомые слова, несущественные для понимания основного содержания.

Чтение с пониманием нужной/интересующей/запрашиваемой информации предполагает умение находить в прочитанном тексте и понимать данную информацию, представленную в эксплицитной (явной) и имплицитной (неявной) форме; оценивать найденную информацию с точки зрения её значимости для решения коммуникативной задачи.

В ходе чтения с полным пониманием содержания аутентичных текстов, содержащих отдельные неизученные языковые явления, формируются и развиваются умения полно и точно понимать текст на основе его информационной переработки (смыслового и структурного анализа отдельных частей текста, выборочного перевода); устанавливать причинно-следственную взаимосвязь изложенных в тексте фактов и событий.

Чтение несплошных текстов (таблиц, диаграмм, графиков, схем, инфографики и другие) и понимание представленной в них информации.

Тексты для чтения: диалог (беседа), интервью, рассказ, отрывок из художественного произведения, статья научно-популярного характера, сообщение информационного характера, статья публицистического характера, объявление, памятка, инструкция, электронное сообщение личного характера, стихотворение.

Языковая сложность текстов для чтения должна соответствовать уровню, превышающему пороговый (B1+ по общеевропейской шкале).

Объём текста/текстов для чтения – 700–900 слов.

Письменная речь.

Развитие умений письменной речи:

заполнение анкет и формуляров в соответствии с нормами речевого этикета, принятыми в стране/странах изучаемого языка;

написание резюме (CV), письма – обращения о приёме на работу (application letter) с сообщением основных сведений о себе в соответствии с нормами речевого этикета, принятыми в стране/странах изучаемого языка. Объём письма – до 140 слов;

написание электронного сообщения личного характера в соответствии с нормами речевого этикета, принятыми в стране/странах изучаемого языка. Объём сообщения – до 140 слов;

написание официального (делового) письма, в том числе и электронного, в соответствии с нормами официального общения, принятыми в стране/странах изучаемого языка. Объём

официального (делового) письма – до 180 слов;
создание небольшого письменного высказывания (в том числе аннотации, рассказа, рецензии, статьи и другие) на основе плана, иллюстрации/иллюстраций и/или прочитанного/прослушанного текста с использованием и(или) без использования образца. Объем письменного высказывания – до 180 слов;

заполнение таблицы: краткая фиксация содержания прочитанного/прослушанного текста или дополнение информации в таблице;

создание письменного высказывания с элементами рассуждения на основе таблицы, графика, диаграммы и письменного высказывания типа «Моё мнение», «За и против». Объем письменного высказывания – до 250 слов;

письменное комментирование предложенной информации, высказывания, пословицы, цитаты с выражением и аргументацией своего мнения. Объем – до 250 слов;

письменное предоставление результатов выполненной проектной работы, в том числе в форме презентации. Объем – до 250 слов.

Перевод как особый вид речевой деятельности.

Предпереводческий анализ текста, выявление возможных переводческих трудностей и путей их преодоления.

Сопоставительный анализ оригинала и перевода и объективная оценка качества перевода

Письменный перевод с английского языка на русский аутентичных текстов научно-популярного характера с использованием грамматических и лексических переводческих трансформаций.

Языковые знания и навыки.

Фонетическая сторона речи.

Различение на слух (без ошибок, ведущих к сбою в коммуникации) произношение слов с соблюдением правильного ударения и фраз/предложений с соблюдением основных ритмико-интонационных особенностей, в том числе правила отсутствия фразового ударения на служебных словах.

Чтение вслух аутентичных текстов, построенных в основном на изученном языковом материале, с соблюдением правил чтения и соответствующей интонацией, демонстрирующее понимание текста.

Тексты для чтения вслух: сообщение информационного характера, отрывок из статьи научно-популярного характера, рассказ, диалог (беседа), интервью.

Объем текста для чтения вслух – до 170 слов.

Орфография и пунктуация.

Правильное написание изученных слов.

Правильная расстановка знаков препинания в письменных высказываниях: запятой при перечислении, обращении и при выделении вводных слов; апострофа; точки, вопросительного, восклицательного знака в конце предложения, отсутствие точки после заголовка.

Пунктуационно правильное оформление прямой речи в соответствии с нормами изучаемого языка: использование запятой/двоеточия после слов автора перед прямой речью, заключение прямой речи в кавычки.

Пунктуационно правильное, в соответствии с нормами речевого этикета, принятыми в стране/странах изучаемого языка, оформление электронного сообщения личного характера: постановка запятой после обращения и завершающей фразы; точки после выражения надежды на дальнейший контакт; отсутствие точки после подписи.

Пунктуационно правильное, в соответствии с принятыми в стране/странах изучаемого языка нормами официального общения, оформление официального (делового) письма, в том числе и электронного.

Лексическая сторона речи.

Распознавание и употребление в устной и письменной речи лексических единиц (слов, в

том числе многозначных; фразовых глаголов; словосочетаний; речевых клише; средств логической связи), обслуживающих ситуации общения в рамках тематического содержания речи 11 класса, с соблюдением существующей в английском языке нормы лексической сочетаемости.

Объём – 1500 лексических единиц для продуктивного использования (включая 1400 лексических единиц, изученных ранее) и 1650 лексических единиц для рецептивного усвоения (включая 1500 лексических единиц продуктивного минимума).

Основные способы словообразования:

аффиксация:

образование глаголов при помощи префиксов dis-, mis-, re-, over-, under- и суффиксов -ise/-ize, -en;

образование имён существительных при помощи префиксов un-, in-/im-, il-/ir- и суффиксов -ance/-ence, -er/-or, -ing, -ism, -ist, -ity, -ment, -ness, -sion/-tion, -ship;

образование имён прилагательных при помощи префиксов un-, il-/ir-, in-/im-, inter-, non-, post-, pre-, super- и суффиксов -able/-ible, -al, -ed, -ese, -ful, -ian/-an, -ic, -ical, -ing, -ish, -ive, -less, -ly, -ous, -y;

образование наречий при помощи префиксов un-, in-/im-, il-/ir- и суффикса -ly;

образование числительных при помощи суффиксов -teen, -ty, -th;

словосложение:

образование сложных существительных путём соединения основ существительных (football);

образование сложных существительных путём соединения основы прилагательного с основой существительного (bluebell);

образование сложных существительных путём соединения основ существительных с предлогом (father-in-law);

образование сложных прилагательных путём соединения основы прилагательного/числительного с основой существительного с добавлением суффикса -ed (blue-eyed, eight-legged);

образование сложных прилагательных путём соединения наречия с основой причастия II (well-behaved);

образование сложных прилагательных путём соединения основы прилагательного с основой причастия I (nice-looking);

конверсия:

образование имён существительных от неопределённых форм глаголов (to run – a run);

образование имён существительных от имён прилагательных (rich people – the rich);

образование глаголов от имён существительных (a hand – to hand);

образование глаголов от имён прилагательных (cool – to cool).

Имена прилагательные на -ed и -ing (excited – exciting).

Многозначные лексические единицы. Наиболее частотные фразовые глаголы. Синонимы.

Антонимы. Омонимы. Интернациональные слова. Сокращения и аббревиатуры. Идиомы.

Пословицы. Элементы деловой лексики.

Различные средства связи для обеспечения целостности и логичности устного/письменного высказывания.

Грамматическая сторона речи.

Распознавание и употребление в устной и письменной речи изученных морфологических форм и синтаксических конструкций английского языка.

Различные коммуникативные типы предложений: повествовательные (утвердительные, отрицательные), вопросительные (общий, специальный, альтернативный, разделительный вопросы), побудительные (в утвердительной и отрицательной форме).

Нераспространённые и распространённые простые предложения, в том числе с несколькими обстоятельствами, следующими в определённом порядке (We moved to a new house last year.).

Предложения с начальным It.

Предложения с начальным There + to be.

Предложения с глагольными конструкциями, содержащими глаголы-связки to be, to look, to seem, to feel (He looks/seems/feels happy.).

Предложения со сложным дополнением – Complex Object (I want you to help me. I saw her cross/crossing the road. I want to have my hair cut.)

Сложносочинённые предложения с сочинительными союзами and, but, or.

Сложноподчинённые предложения с союзами и союзными словами because, if, when, where, what, why, how.

Сложноподчинённые предложения с определительными придаточными с союзными словами who, which, that.

Сложноподчинённые предложения с союзными словами whoever, whatever, however, whenever.

Условные предложения с глаголами в изъявительном наклонении (Conditional 0, Conditional I) и с глаголами в сослагательном наклонении (Conditional II и Conditional III).

Инверсия с конструкциями hardly (ever) ...when, no sooner ... that, if only ...; в условных предложениях (If) ... should do.

Все типы вопросительных предложений (общий, специальный, альтернативный, разделительный вопросы в Present/Past/Future Simple Tense; Present/Past/Future Continuous Tense; Present/Past Perfect Tense; Present Perfect Continuous Tense).

Повествовательные, вопросительные и побудительные предложения в косвенной речи в настоящем и прошедшем времени; согласование времён в рамках сложного предложения.

Модальные глаголы в косвенной речи в настоящем и прошедшем времени.

Предложения с конструкциями as ... as, not so ... as; both ... and ..., either ... or, neither ... nor.

Предложения с I wish ...

Конструкции с глаголами на -ing: to love/hate doing smth.

Конструкции с глаголами to stop, to remember, to forget (разница в значении to stop doing smth и to stop to do smth).

Конструкция It takes me... to do smth.

Конструкция used to + инфинитив глагола.

Конструкции be/get used to smth; be/get used to doing smth.

Конструкции I prefer, I'd prefer, I'd rather prefer, выражающих предпочтение, а также конструкций I'd rather, You'd better.

Подлежащее, выраженное собирательным существительным (family, police), и его согласование со сказуемым.

Глаголы (правильных и неправильных) в видо-временных формах действительного залога в изъявительном наклонении (Present/Past/Future Simple Tense; Present/Past/Future Continuous Tense; Present/Past Perfect Tense; Present Perfect Continuous Tense; Future-in-the-Past Tense) и наиболее употребительных формах страдательного залога (Present/Past Simple Passive; Present Perfect Passive).

Конструкция to be going to, формы Future Simple Tense и Present Continuous Tense для выражения будущего действия.

Модальные глаголы и их эквиваленты (can/be able to, could, must/have to, may, might, should, shall, would, will, need, ought to).

Неличные формы глагола – инфинитив, герундий, причастие (Participle I и Participle II); причастия в функции определения (Participle I – a playing child, Participle II – a written text).

Определённый, неопределённый и нулевой артикли.

Имена существительные во множественном числе, образованные по правилу, и исключения.

Неисчисляемые имена существительные, имеющие форму только множественного числа.

Притяжательный падеж имён существительных.

Имена прилагательные и наречия в положительной, сравнительной и превосходной степенях, образованных по правилу, и исключения.

Порядок следования нескольких прилагательных (мнение – размер – возраст – форма – цвет – происхождение – материал).

Слова, выражающие количество (many/much, little/a little; few/a few; a lot of).

Личные местоимения в именительном и объектном падежах; притяжательные местоимения (в том числе в абсолютной форме); возвратные, указательные, вопросительные местоимения; неопределённые местоимения и их производные; отрицательные местоимения none, no и производные последнего (nobody, nothing, etc.).

Количественные и порядковые числительные.

Предлоги места, времени, направления; предлоги, употребляемые с глаголами в страдательном залоге.

Социокультурные знания и умения.

Осуществление межличностного и межкультурного общения с использованием знаний о национально-культурных особенностях своей страны осуществлять различные виды и страны/стран изучаемого языка и основных социокультурных элементов речевого поведенческого этикета в англоязычной среде в рамках тематического содержания речи 11 класса.

Знание и использование в устной и письменной речи наиболее употребительной тематической фоновой лексики и реалий родной страны и страны/стран изучаемого языка при изучении тем: государственное устройство, система образования, здравоохранение, страницы истории, литературное наследие, национальные и популярные праздники, проведение досуга, сфера обслуживания, этикетные особенности общения.

Владение основными сведениями о социокультурном портрете и культурном наследии страны/стран, говорящих на английском языке.

Понимание речевых различий в ситуациях официального и неофициального общения в рамках тематического содержания речи и использование лексико-грамматических средств с их учётом.

Развитие умения представлять родную страну/малую родину и страну/страны изучаемого языка (культурные явления и события; достопримечательности; выдающиеся люди).

Компенсаторные умения.

Овладение компенсаторными умениями, позволяющими в случае сбоя коммуникации, а также в условиях дефицита языковых средств использовать различные приёмы переработки информации: при говорении – переспрос; при говорении и письме – описание/перифраз/толкование; при чтении и аудировании – языковую и контекстуальную догадку.

Развитие умения игнорировать информацию, не являющуюся необходимой, для понимания основного содержания прочитанного/прослушанного текста или для нахождения в тексте запрашиваемой информации.

Планируемые результаты освоения программы по английскому языку на уровне среднего общего образования

Личностные результаты освоения программы среднего общего образования достигаются в единстве учебной и воспитательной деятельности организации в соответствии с традиционными российскими социокультурными, историческими и духовно-нравственными ценностями, принятыми в обществе правилами и нормами поведения и способствуют процессам самопознания, самовоспитания и саморазвития, развития внутренней позиции личности, патриотизма, гражданственности, уважения к памяти защитников Отечества и подвигам Героев Отечества, закону и правопорядку, человеку труда и старшему поколению,

взаимного уважения, бережного отношения к культурному наследию и традициям многонационального народа Российской Федерации, природе и окружающей среде.

Личностные результаты освоения обучающимися программы по английскому языку на уровне среднего общего образования должны отражать готовность и способность обучающихся руководствоваться сформированной внутренней позицией личности, системой ценностных ориентаций, позитивных внутренних убеждений, соответствующих традиционным ценностям российского общества, расширение жизненного опыта и опыта деятельности в процессе реализации основных направлений воспитательной деятельности. В результате изучения английского языка на уровне среднего общего образования у обучающегося будут сформированы следующие личностные результаты:

гражданского воспитания:

сформированность гражданской позиции обучающегося как активного и ответственного члена российского общества;

осознание своих конституционных прав и обязанностей, уважение закона и правопорядка; принятие традиционных национальных, общечеловеческих гуманистических и демократических ценностей;

готовность противостоять идеологии экстремизма, национализма, ксенофобии, дискриминации по социальным, религиозным, расовым, национальным признакам;

готовность вести совместную деятельность в интересах гражданского общества, участвовать в самоуправлении в образовательной организации;

умение взаимодействовать с социальными институтами в соответствии с их функциями и назначением;

готовность к гуманитарной и волонтерской деятельности;

патриотического воспитания:

сформированность российской гражданской идентичности, патриотизма, уважения к своему народу, чувства ответственности перед Родиной, гордости за свой край, свою Родину, свой язык и культуру, прошлое и настоящее многонационального народа России;

ценностное отношение к государственным символам, историческому и природному наследию, памятникам, традициям народов России и страны/стран изучаемого языка; достижениям России и страны/стран изучаемого языка в науке, искусстве, спорте, технологиях, труде;

идейная убежденность, готовность к служению и защите Отечества, ответственность за его судьбу;

духовно-нравственного воспитания:

осознание духовных ценностей российского народа;

сформированность нравственного сознания, этического поведения;

способность оценивать ситуацию и принимать осознанные решения, ориентируясь на морально-нравственные нормы и ценности;

осознание личного вклада в построение устойчивого будущего;

ответственное отношение к своим родителям, созданию семьи на основе осознанного принятия ценностей семейной жизни в соответствии с традициями народов России;

эстетического воспитания:

эстетическое отношение к миру, включая эстетику быта, научного и технического творчества, спорта, труда, общественных отношений;

способность воспринимать различные виды искусства, традиции и творчество своего и других народов, приобщаться к ценностям мировой культуры через источники информации на иностранном языке, ощущать эмоциональное воздействие искусства;

убежденность в значимости для личности и общества отечественного и мирового искусства, этнических культурных традиций и народного творчества;

стремление к лучшему осознанию культуры своего народа и готовность содействовать ознакомлению с ней представителей других стран;

готовность к самовыражению в разных видах искусства, стремление проявлять качества

творческой личности;

физического воспитания:

сформированность здорового и безопасного образа жизни, ответственного отношения к своему здоровью;

потребность в физическом совершенствовании, занятиях спортивно-оздоровительной деятельностью;

активное неприятие вредных привычек и иных форм причинения вреда физическому и психическому здоровью;

трудового воспитания:

готовность к труду, осознание ценности мастерства, трудолюбие;

готовность к активной деятельности технологической и социальной направленности, способность инициировать, планировать и самостоятельно выполнять такую деятельность;

интерес к различным сферам профессиональной деятельности, умение совершать осознанный выбор будущей профессии и реализовывать собственные жизненные планы, осознание возможностей самореализации средствами иностранного языка;

готовность и способность к образованию и самообразованию на протяжении всей жизни, в том числе с использованием иностранного языка;

экологического воспитания:

сформированность экологической культуры, понимание влияния социально-экономических процессов на состояние природной и социальной среды, осознание глобального характера экологических проблем;

планирование и осуществление действий в окружающей среде на основе знания целей устойчивого развития человечества;

активное неприятие действий, приносящих вред окружающей среде; умение прогнозировать неблагоприятные экологические последствия предпринимаемых действий, предотвращать их;

расширение опыта деятельности экологической направленности;

ценности научного познания:

сформированность мировоззрения, соответствующего современному уровню развития науки и общественной практики, основанного на диалоге культур, способствующего осознанию своего места в поликультурном мире;

совершенствование языковой и читательской культуры как средства взаимодействия между людьми и познания мира;

осознание ценности научной деятельности, готовность осуществлять проектную и исследовательскую деятельность индивидуально и в группе, в том числе с использованием иностранного языка.

В процессе достижения личностных результатов освоения обучающимися программы по иностранному (английскому) на уровне среднего общего образования у обучающихся совершенствуется эмоциональный интеллект, предполагающий сформированность:

самосознания, включающего способность понимать своё эмоциональное состояние, видеть направления развития собственной эмоциональной сферы, быть уверенным в себе;

саморегулирования, включающего самоконтроль, умение принимать ответственность за своё поведение, способность адаптироваться к эмоциональным изменениям и проявлять гибкость, быть открытым новому;

внутренней мотивации, включающей стремление к достижению цели и успеху, оптимизм, инициативность, умение действовать, исходя из своих возможностей;

эмпатии, включающей способность понимать эмоциональное состояние других, учитывать его при осуществлении коммуникации, способность к сочувствию и сопереживанию;

социальных навыков, включающих способность выстраивать отношения с другими людьми, в том числе с представителями страны/стран изучаемого языка, заботиться, проявлять интерес и разрешать конфликты.

В результате изучения программы по иностранному (английскому) на уровне среднего

общего образования у обучающихся будут сформированы познавательные универсальные учебные действия, коммуникативные универсальные учебные действия, регулятивные универсальные учебные действия, совместная деятельность.

У обучающегося будут сформированы следующие базовые логические действия как часть познавательных универсальных учебных действий:

самостоятельно формулировать и актуализировать проблему, рассматривать её всесторонне;

устанавливать существенный признак или основания для сравнения, классификации и обобщения языковых единиц и языковых явлений изучаемого иностранного языка;

определять цели деятельности, задавать параметры и критерии их достижения;

выявлять закономерности в языковых явлениях изучаемого иностранного (английского) языка;

разрабатывать план решения проблемы с учётом анализа имеющихся материальных и нематериальных ресурсов;

вносить коррективы в деятельность, оценивать соответствие результатов целям, оценивать риски последствий деятельности;

координировать и выполнять работу в условиях реального, виртуального и комбинированного взаимодействия;

развивать креативное мышление при решении жизненных проблем;

У обучающегося будут сформированы следующие базовые исследовательские действия как часть познавательных универсальных учебных действий:

владеть навыками учебно-исследовательской и проектной деятельности с использованием иностранного (английского) языка, навыками разрешения проблем; способностью и готовностью к самостоятельному поиску методов решения практических задач, применению различных методов познания;

осуществлять различные виды деятельности по получению нового знания, его интерпретации, преобразованию и применению в различных учебных ситуациях, в том числе при создании учебных и социальных проектов;

владеть научной лингвистической терминологией, ключевыми понятиями и методами;

ставить и формулировать собственные задачи в образовательной деятельности и жизненных ситуациях;

выявлять причинно-следственные связи и актуализировать задачу, выдвигать гипотезу её решения, находить аргументы для доказательства своих утверждений, задавать параметры и критерии решения;

анализировать полученные в ходе решения задачи результаты, критически оценивать их достоверность, прогнозировать изменение в новых условиях;

давать оценку новым ситуациям, оценивать приобретённый опыт;

осуществлять целенаправленный поиск переноса средств и способов действия в профессиональную среду;

уметь переносить знания в познавательную и практическую области жизнедеятельности;

уметь интегрировать знания из разных предметных областей;

выдвигать новые идеи, предлагать оригинальные подходы и решения; ставить проблемы и задачи, допускающие альтернативные решения.

У обучающегося будут сформированы умения работать с информацией как часть познавательных универсальных учебных действий:

владеть навыками получения информации из источников разных типов, в том числе на иностранном (английском) языке, самостоятельно осуществлять поиск, анализ, систематизацию и интерпретацию информации различных видов и форм представления;

создавать тексты, в том числе на иностранном (английском) языке, в различных форматах с учётом назначения информации и целевой аудитории, выбирая оптимальную форму представления и визуализации (текст, таблица, схема, диаграмма);

оценивать достоверность информации, её соответствие морально-этическим нормам;

использовать средства информационных и коммуникационных технологий в решении когнитивных, коммуникативных и организационных задач с соблюдением требований эргономики, техники безопасности, гигиены, ресурсосбережения, правовых и этических норм, норм информационной безопасности;

владеть навыками распознавания и защиты информации, информационной безопасности личности.

У обучающегося будут сформированы умения общения как часть коммуникативных универсальных учебных действий:

общение:

осуществлять коммуникации во всех сферах жизни;

распознавать невербальные средства общения, понимать значение социальных знаков,

распознавать предпосылки конфликтных ситуаций и смягчать конфликты;

владеть различными способами общения и взаимодействия, в том числе на иностранном (английском) языке; аргументированно вести диалог, уметь смягчать конфликтные ситуации;

развёрнуто и логично излагать свою точку зрения с использованием языковых средств.

У обучающегося будут сформированы умения самоорганизации как части регулятивных универсальных учебных действий:

самостоятельно осуществлять познавательную деятельность, выявлять проблемы, ставить и формулировать собственные задачи в образовательной деятельности и жизненных ситуациях;

самостоятельно составлять план решения проблемы с учётом имеющихся ресурсов, собственных возможностей и предпочтений;

давать оценку новым ситуациям;

делать осознанный выбор, аргументировать его, брать ответственность за решение;

оценивать приобретённый опыт;

способствовать формированию и проявлению широкой эрудиции в разных областях знаний, постоянно повышать свой образовательный и культурный уровень.

У обучающегося будут сформированы умения самоконтроля, эмоционального интеллекта как части регулятивных универсальных учебных действий:

давать оценку новым ситуациям;

владеть навыками познавательной рефлексии как осознания совершаемых действий и мыслительных процессов, их результатов и оснований; использовать приёмы рефлексии для оценки ситуации, выбора верного решения;

оценивать соответствие создаваемого устного/письменного текста на иностранном (английском) языке выполняемой коммуникативной задаче; вносить коррективы в созданный речевой продукт в случае необходимости;

оценивать риски и своевременно принимать решения по их снижению;

принимать мотивы и аргументы других при анализе результатов деятельности;

принимать себя, понимая свои недостатки и достоинства;

принимать мотивы и аргументы других при анализе результатов деятельности;

признавать своё право и право других на ошибку;

развивать способность понимать мир с позиции другого человека;

У обучающегося будут сформированы умения совместной деятельности:

понимать и использовать преимущества командной и индивидуальной работы;

выбирать тематику и методы совместных действий с учётом общих интересов и возможностей каждого члена коллектива;

принимать цели совместной деятельности, организовывать и координировать действия по её достижению: составлять план действий, распределять роли с учётом мнений участников, обсуждать результаты совместной работы;

оценивать качество своего вклада и каждого участника команды в общий результат по разработанным критериям;

предлагать новые проекты, оценивать идеи с позиции новизны, оригинальности, практической значимости.

Предметные результаты освоения программы по иностранному (английскому языку) на уровне среднего общего образования.

Предметные результаты по английскому языку (углублённый уровень) ориентированы на применение знаний, умений и навыков в учебных ситуациях и реальных жизненных условиях, должны отражать сформированность иноязычной коммуникативной компетенции на уровне, превышающем пороговый, достаточном для делового общения в рамках выбранного профиля, в совокупности её составляющих – речевой, языковой, социокультурной, компенсаторной и метапредметной.

К концу 10 класса обучающийся научится:

1) владеть основными видами речевой деятельности:

говорение: вести разные виды диалога (в том числе комбинированный диалог), полилог в стандартных ситуациях неофициального и официального общения в рамках отобранного тематического содержания речи с вербальными и/или зрительными опорами и без опор с соблюдением норм речевого этикета, принятых в стране/странах изучаемого языка (до 10 реплик со стороны каждого собеседника);

создавать устные связные монологические высказывания (описание/характеристика, повествование/сообщение, рассуждение) с изложением своего мнения и краткой аргументацией с вербальными и/или зрительными опорами или без опор в рамках отобранного тематического содержания речи; излагать основное содержание прочитанного/прослушанного текста с выражением своего отношения; создавать сообщения в связи с прочитанным/прослушанным текстом с выражением своего отношения (объём монологического высказывания – до 16 фраз); устно излагать результаты выполненной проектной работы (объём – до 16 фраз);

аудирование: воспринимать на слух и понимать аутентичные тексты, содержащие отдельные неизученные языковые явления, с разной глубиной проникновения в содержание текста: с пониманием основного содержания, с пониманием нужной/интересующей/запрашиваемой информации; с полным пониманием (время звучания текста/текстов для аудирования – до 3 минут);

смысловое чтение: читать про себя и понимать несложные аутентичные тексты разного вида, жанра и стиля, содержащие отдельные неизученные языковые явления, с различной глубиной проникновения в содержание текста: с пониманием основного содержания, с пониманием нужной/интересующей/запрашиваемой информации, с полным пониманием прочитанного (объём текста/текстов для чтения – 700–800 слов); читать про себя и устанавливать причинно-следственную взаимосвязь изложенных в тексте фактов и событий; читать про себя несплошные тексты (таблицы, диаграммы, графики, схемы, инфографика) и понимать представленную в них информацию;

письменная речь: заполнять анкеты и формуляры, сообщая о себе основные сведения, в соответствии с нормами, принятыми в стране/странах изучаемого языка; писать резюме (CV) с сообщением основных сведений о себе в соответствии с нормами, принятыми в стране/странах изучаемого языка; писать электронное сообщение личного характера, соблюдая речевой этикет, принятый в стране/странах изучаемого языка (объём сообщения – до 140 слов); писать официальное (деловое) письмо, в том числе и электронное, в соответствии с нормами официального общения, принятыми в стране/странах изучаемого языка (объём делового письма – до 140 слов); создавать письменные высказывания на основе плана, иллюстрации/иллюстраций и/или прочитанного/прослушанного текста с использованием и(или) без использования образца (объём высказывания – до 160 слов);

заполнять таблицу, кратко фиксируя содержание прочитанного/прослушанного текста или дополняя информацию в таблице; создавать письменное высказывание с элементами рассуждения на основе таблицы, графика, диаграммы и письменное высказывание типа «Моё мнение», «За и против» (объём высказывания – до 250 слов); письменно представлять результаты выполненной проектной работы (объём – до 250 слов); перевод как особый вид речевой деятельности: делать письменный перевод с английского языка на русский аутентичных текстов научно-популярного характера с использованием грамматических и лексических переводческих трансформаций;

2) владеть фонетическими навыками: различать на слух, без ошибок, ведущих к сбою коммуникации, произносить слова с правильным ударением и фразы с соблюдением их ритмико-интонационных особенностей, в том числе применять правило отсутствия фразового ударения на служебных словах; выразительно читать вслух небольшие тексты объёмом до 160 слов, построенные на изученном языковом материале, с соблюдением правил чтения и соответствующей интонацией, демонстрируя понимание содержания текста;

владеть орфографическими навыками: правильно писать изученные слова;

владеть пунктуационными навыками: использовать запятую при перечислении, обращении и при выделении вводных слов; апостроф, точку, вопросительный и восклицательный знаки; не ставить точку после заголовка; пунктуационно правильно оформлять прямую речь; пунктуационно правильно оформлять электронное сообщение личного характера, официальное (деловое) письмо, в том числе электронное;

3) распознавать в устной речи и письменном тексте 1550 лексических единиц (слов, фразовых глаголов, словосочетаний, речевых клише, средств логической связи) и правильно употреблять в устной и письменной речи 1400 лексических единиц, обслуживающих ситуации общения в рамках тематического содержания речи, с соблюдением существующей в английском языке нормы лексической сочетаемости;

распознавать и употреблять в устной и письменной речи родственные слова, образованные с использованием аффиксации (глаголы при помощи префиксов *dis-*, *mis-*, *re-*, *over-*, *under-* и суффиксов *-ise/-ize*; имена существительные при помощи префиксов *un-*, *in-/im-* и суффиксов *-ance/-ence*, *-er/-or*, *-ing*, *-ist*, *-ity*, *-ment*, *-ness*, *-sion/-tion*, *-ship*; имена прилагательные при помощи префиксов *un-*, *in-/im-*, *inter-*, *non-* и суффиксов *-able/-ible*, *-al*, *-ed*, *-ese*, *-ful*, *-ian/-an*, *-ing*, *-ish*, *-ive*, *-less*, *-ly*, *-ous*, *-y*; наречия при помощи префиксов *un-*, *in-/im-*, и суффикса *-ly*; числительные при помощи суффиксов *-teen*, *-ty*, *-th*); с использованием словосложения (сложные существительные путём соединения основ существительных (*football*); сложные существительные путём соединения основы прилагательного с основой существительного (*bluebell*); сложные существительные путём соединения основ существительных с предлогом (*father-in-law*); сложные прилагательные путём соединения основы прилагательного/числительного с основой существительного с добавлением суффикса *-ed* (*blue-eyed*, *eight-legged*); сложные прилагательные путём соединения наречия с основой причастия II (*well-behaved*); сложные прилагательные путём соединения основы прилагательного с основой причастия I (*nice-looking*); с использованием конверсии (образование имён существительных от неопределённых форм глаголов (*to run – a run*); имён существительных от прилагательных (*rich people – the rich*); глаголов от имён существительных (*a hand – to hand*); глаголов от имён прилагательных (*cool – to cool*);

распознавать и употреблять в устной и письменной речи имена прилагательные на *-ed* и *-ing* (*excited – exciting*);

распознавать и употреблять в устной и письменной речи изученные многозначные лексические единицы, синонимы, антонимы, омонимы, интернациональные слова; наиболее частотные фразовые глаголы; сокращения и аббревиатуры;

распознавать и употреблять в устной и письменной речи различные средства связи для обеспечения целостности и логичности устного/письменного высказывания;

4) знать и понимать особенности структуры простых и сложных предложений и различных

коммуникативных типов предложений английского языка;
распознавать и употреблять в устной и письменной речи:
предложения, в том числе с несколькими обстоятельствами, следующими в определённом порядке;
предложения с начальным It;
предложения с начальным There + to be;
предложения с глагольными конструкциями, содержащими глаголы-связки to be, to look, to seem, to feel;
предложения со сложным дополнением – Complex Object;
сложносочинённые предложения с сочинительными союзами and, but, or;
сложноподчинённые предложения с союзами и союзными словами because, if, when, where, what, why, how;
сложноподчинённые предложения с определительными придаточными с союзными словами who, which, that;
сложноподчинённые предложения с союзными словами whoever, whatever, however, whenever;
условные предложения с глаголами в изъявительном наклонении (Conditional 0, Conditional I) и с глаголами в сослагательном наклонении (Conditional II и Conditional III);
инверсию с конструкциями hardly (ever) ...when, no sooner ... that, if only ...; в условных предложениях (If) ... should do;
все типы вопросительных предложений (общий, специальный, альтернативный, разделительный вопросы в Present/Past/Future Simple Tense; Present/Past Continuous Tense; Present/Past Perfect Tense; Present Perfect Continuous Tense);
повествовательные, вопросительные и побудительные предложения в косвенной речи в настоящем и прошедшем времени; согласование времён в рамках сложного предложения;
модальные глаголы в косвенной речи в настоящем и прошедшем времени;
предложения с конструкциями as ... as, not so ... as; both ... and ..., either ... or, neither ... nor;
предложения с I wish;
конструкции с глаголами на -ing: to love/hate doing smth;
конструкции с глаголами to stop, to remember, to forget (разница в значении to stop doing smth и to stop to do smth);
конструкция It takes me ... to do smth;
конструкция used to + инфинитив глагола;
конструкции be/get used to smth; be/get used to doing smth;
конструкции I prefer, I'd prefer, I'd rather prefer, выражающие предпочтение, а также конструкции I'd rather, You'd better;
подлежащее, выраженное собирательным существительным (family, police), и его согласование со сказуемым;
глаголы (правильные и неправильные) в видо-временных формах действительного залога в изъявительном наклонении (Present/Past/Future Simple Tense; Present/Past/Future Continuous Tense; Present/Past Perfect Tense; Present Perfect Continuous Tense; Future-in-the-Past Tense) и наиболее употребительных формах страдательного залога (Present/Past Simple Passive; Present Perfect Passive);
конструкция to be going to, формы Future Simple Tense и Present Continuous Tense для выражения будущего действия;
модальные глаголы и их эквиваленты (can/be able to, could, must/have to, may, might, should, shall, would, will, need, ought to);
неличные формы глагола – инфинитив, герундий, причастие (Participle I и Participle II);
причастия в функции определения (Participle I – a playing child, Participle II – a written text);
определённый, неопределённый и нулевой артикли;
имена существительные во множественном числе, образованные по правилу, и

исключения;
неисчисляемые имена существительные, имеющие форму только множественного числа;
притяжательный падеж имён существительных;
имена прилагательные и наречия в положительной, сравнительной и превосходной степенях, образованных по правилу, и исключения;
порядок следования нескольких прилагательных (мнение – размер – возраст – цвет – происхождение);
слова, выражающие количество (many/much, little/a little; few/a few; a lot of);
личные местоимения в именительном и объектном падежах; притяжательные местоимения (в том числе в абсолютной форме); возвратные, указательные, вопросительные местоимения; неопределённые местоимения и их производные; отрицательные местоимения none, no и производные последнего (nobody, nothing, etc.);
количественные и порядковые числительные;
предлоги места, времени, направления; предлоги, употребляемые с глаголами в страдательном залоге;
5) владеть социокультурными знаниями и умениями:
знать/понимать речевые различия в ситуациях официального и неофициального общения в рамках тематического содержания речи и использовать лексико-грамматические средства с учётом этих различий;
знать/понимать и использовать в устной и письменной речи наиболее употребительную тематическую фоновую лексику и реалии страны/стран изучаемого языка (государственное устройство, система образования, здравоохранение, страницы истории, основные праздники, этикетные особенности общения);
иметь базовые знания о социокультурном портрете и культурном наследии родной страны и страны/стран изучаемого языка; представлять родную страну и её культуру на иностранном языке;
проявлять уважение к иной культуре;
соблюдать нормы вежливости в межкультурном общении;
6) владеть компенсаторными умениями, позволяющими в случае сбоя коммуникации, а также в условиях дефицита языковых средств: использовать различные приёмы переработки информации: при говорении – переспрос; при говорении и письме – описание/перифраз/толкование; при чтении и аудировании – языковую и контекстуальную догадку;
7) владеть метапредметными умениями, позволяющими совершенствовать учебную деятельность по овладению иностранным языком; сравнивать, классифицировать, систематизировать и обобщать по существенным признакам изученные языковые явления (лексические и грамматические); использовать иноязычные словари и справочники, в том числе информационно-справочные системы в электронной форме; участвовать в учебно-исследовательской, проектной деятельности предметного и межпредметного характера с использованием материалов на английском языке и применением ИКТ; соблюдать правила информационной безопасности в ситуациях повседневной жизни и при работе в сети Интернет.

К концу 11 класса обучающийся научится:

1) владеть основными видами речевой деятельности:
говорение: вести разные виды диалога (в том числе комбинированный диалог), полилог в стандартных ситуациях неофициального и официального общения в рамках отобранного тематического содержания речи с вербальными и/или зрительными опорами и без опор с соблюдением норм речевого этикета, принятых в стране/странах изучаемого языка (до 10 реплик со стороны каждого собеседника);
создавать устные связные монологические высказывания (описание/характеристика, повествование/сообщение, рассуждение) с изложением своего мнения и краткой

аргументацией с вербальными и/или зрительными опорами или без опор в рамках отобранного тематического содержания речи; излагать основное содержание прочитанного/прослушанного текста с выражением своего отношения; создавать сообщения в связи с прочитанным/прослушанным текстом с выражением своего отношения (объём монологического высказывания – 17–18 фраз); устно излагать результаты выполненной проектной работы (объём – 17–18 фраз);

аудирование: воспринимать на слух и понимать аутентичные тексты, содержащие отдельные неизученные языковые явления, с разной глубиной проникновения в содержание текста: с пониманием основного содержания, с пониманием нужной/интересующей/запрашиваемой информации; с полным пониманием (время звучания текста/текстов для аудирования – до 3,5 минуты);

смысловое чтение: читать про себя и понимать несложные аутентичные тексты разного вида, жанра и стиля, содержащие отдельные неизученные языковые явления, с различной глубиной проникновения в содержание текста: с пониманием основного содержания, с пониманием нужной/интересующей/запрашиваемой информации, с полным пониманием прочитанного (объём текста/текстов для чтения – 700–900 слов); читать про себя и устанавливать причинно-следственную взаимосвязь изложенных в тексте фактов и событий; читать про себя несплошные тексты (таблицы, диаграммы, графики, схемы, инфографика) и понимать представленную в них информацию;

письменная речь: заполнять анкеты и формуляры, сообщая о себе основные сведения, в соответствии с нормами, принятыми в стране/странах изучаемого языка; писать резюме (CV), письмо – обращение о приёме на работу (application letter) с сообщением основных сведений о себе в соответствии с нормами, принятыми в стране/странах изучаемого языка; писать электронное сообщение личного характера, соблюдая речевой этикет, принятый в стране/странах изучаемого языка (объём сообщения – до 140 слов); писать официальное (деловое) письмо, в том числе и электронное, в соответствии с нормами официального общения, принятыми в стране/странах изучаемого языка (объём делового письма – до 180 слов); создавать письменные высказывания на основе плана, иллюстрации/ иллюстраций и/или прочитанного/прослушанного текста с использованием или без использования образца (объём высказывания – до 180 слов); заполнять таблицу, кратко фиксируя содержание прочитанного/прослушанного текста или дополняя информацию в таблице; создавать письменное высказывание с элементами рассуждения на основе таблицы, графика, диаграммы и письменное высказывание типа «Моё мнение», «За и против» (объём высказывания – до 250 слов); письменно комментировать предложенную информацию, высказывания, пословицы, цитаты с выражением и аргументацией своего мнения; письменно представлять результаты выполненной проектной работы (объём – до 250 слов); перевод как особый вид речевой деятельности: делать письменный перевод с английского языка на русский аутентичных текстов научно-популярного характера с использованием грамматических и лексических переводческих трансформаций;

2) владеть фонетическими навыками: различать на слух, без ошибок, ведущих к сбою коммуникации, произносить слова с правильным ударением и фразы с соблюдением их ритмико-интонационных особенностей, в том числе применять правило отсутствия фразового ударения на служебных словах; выразительно читать вслух небольшие тексты объёмом до 170 слов, построенные на изученном языковом материале, с соблюдением правил чтения и соответствующей интонацией, демонстрируя понимание содержания текста;

владеть орфографическими навыками: правильно писать изученные слова;

владеть пунктуационными навыками: использовать запятую при перечислении, обращении и при выделении вводных слов; апостроф, точку, вопросительный и восклицательный знаки; не ставить точку после заголовка; пунктуационно правильно оформлять прямую речь; пунктуационно правильно оформлять электронное сообщение личного характера, официальное (деловое) письмо, в том числе электронное;

3) распознавать в устной речи и письменном тексте 1650 лексических единиц (слов, фразовых глаголов, словосочетаний, речевых клише, средств логической связи) и правильно употреблять в устной и письменной речи 1500 лексических единиц, обслуживающих ситуации общения в рамках тематического содержания речи, с соблюдением существующей в английском языке нормы лексической сочетаемости;

распознавать и употреблять в устной и письменной речи родственные слова, образованные с использованием аффиксации (глаголы при помощи префиксов *dis-*, *mis-*, *re-*, *over-*, *under-* и суффиксов *-ise/-ize*, *-en*; имена существительные при помощи префиксов *un-*, *in-/im-*, *il-/ir-* и суффиксов *-ance/-ence*, *-er/-or*, *-ing*, *-ist*, *-ity*, *-ment*, *-ness*, *-sion/-tion*, *-ship*; имена прилагательные при помощи префиксов *un-*, *in-/im-*, *il-/ir-* *inter-*, *non-*, *post-*, *pre-*, *super-* и суффиксов *-able/-ible*, *-al*, *-ed*, *-ese*, *-ful*, *-ian/-an*, *-ing*, *-ish*, *-ive*, *-less*, *-ly*, *-ous*, *-y*; наречия при помощи префиксов *un-*, *in-/im-*, *il-/ir-* и суффикса *-ly*; числительные при помощи суффиксов *-teen*, *-ty*, *-th*); с использованием словосложения (сложные существительные путём соединения основ существительных (*football*)); сложные существительные путём соединения основы прилагательного с основой существительного (*bluebell*); сложные существительные путём соединения основ существительных с предлогом (*father-in-law*); сложные прилагательные путём соединения основы прилагательного/числительного с основой существительного с добавлением суффикса *-ed* (*blue-eyed*, *eight-legged*); сложные прилагательные путём соединения наречия с основой причастия II (*well-behaved*); сложные прилагательные путём соединения основы прилагательного с основой причастия I (*nice-looking*); с использованием конверсии (образование имён существительных от неопределённых форм глаголов (*to run – a run*); имён существительных от прилагательных (*rich people – the rich*); глаголов от имён существительных (*a hand – to hand*); глаголов от имён прилагательных (*cool – to cool*);

распознавать и употреблять в устной и письменной речи имена прилагательные на *-ed* и *-ing* (*excited – exciting*);

распознавать и употреблять в устной и письменной речи изученные многозначные лексические единицы, синонимы, антонимы, интернациональные слова; наиболее частотные фразовые глаголы; сокращения и аббревиатуры;

распознавать и употреблять в устной и письменной речи различные средства связи для обеспечения целостности и логичности устного/письменного высказывания;

4) знать и понимать особенности структуры простых и сложных предложений и различных коммуникативных типов предложений английского языка;

распознавать и употреблять в устной и письменной речи:

предложения, в том числе с несколькими обстоятельствами, следующими в определённом порядке;

предложения с начальным *It*;

предложения с начальным *There + to be*;

предложения с глагольными конструкциями, содержащими глаголы-связки *to be*, *to look*, *to seem*, *to feel*;

предложения со сложным дополнением – *Complex Object*;

предложения со сложным подлежащим – *Complex Subject*;

инверсию с конструкциями *hardly (ever) ... when*, *no sooner ... that*, *if only ...*; в условных предложениях (*If) ... should do*;

сложносочинённые предложения с сочинительными союзами *and*, *but*, *or*;

сложноподчинённые предложения с союзами и союзными словами *because*, *if*, *when*, *where*, *what*, *why*, *how*;

сложноподчинённые предложения с определительными придаточными с союзными словами *who*, *which*, *that*;

сложноподчинённые предложения с союзными словами *whoever*, *whatever*, *however*, *whenever*;

условные предложения с глаголами в изъявительном наклонении (*Conditional 0*, *Conditional*

I) и с глаголами в сослагательном наклонении (Conditional II и Conditional III);
 все типы вопросительных предложений (общий, специальный, альтернативный, разделительный вопросы в Present/Past/Future Simple Tense; Present/Past Continuous Tense; Present/Past Perfect Tense; Present Perfect Continuous Tense);
 повествовательные, вопросительные и побудительные предложения в косвенной речи в настоящем и прошедшем времени; согласование времён в рамках сложного предложения; модальные глаголы в косвенной речи в настоящем и прошедшем времени;
 предложения с конструкциями as ... as, not so ... as; both ... and ..., either ... or, neither ... nor;
 предложения с I wish;
 конструкции с глаголами на -ing: to love/hate doing smth;
 конструкции с глаголами to stop, to remember, to forget (разница в значении to stop doing smth и to stop to do smth);
 конструкция It takes me... to do smth;
 конструкция used to + инфинитив глагола;
 конструкции be/get used to smth; be/get used to doing smth;
 конструкции I prefer, I'd prefer, I'd rather prefer, выражающие предпочтение, а также конструкции I'd rather, You'd better;
 подлежащее, выраженное собирательным существительным (family, police), и его согласование со сказуемым;
 глаголы (правильные и неправильные) в видо-временных формах действительного залога в изъявительном наклонении (Present/Past/Future Simple Tense; Present/Past/Future Continuous Tense; Present/Past Perfect Tense; Present Perfect Continuous Tense; Future-in-the-Past Tense) и наиболее употребительных формах страдательного залога (Present/Past Simple Passive; Present Perfect Passive);
 конструкция to be going to, формы Future Simple Tense и Present Continuous Tense для выражения будущего действия;
 модальные глаголы и их эквиваленты (can/be able to, could, must/have to, may, might, should, shall, would, will, need, ought to);
 неличные формы глагола – инфинитив, герундий, причастие (Participle I и Participle II); причастия в функции определения (Participle I – a playing child, Participle II – a written text); определённый, неопределённый и нулевой артикли;
 имена существительные во множественном числе, образованные по правилу, и исключения;
 неисчисляемые имена существительные, имеющие форму только множественного числа; притяжательный падеж имён существительных;
 имена прилагательные и наречия в положительной, сравнительной и превосходной степенях, образованных по правилу, и исключения;
 порядок следования нескольких прилагательных (мнение – размер – возраст – цвет – происхождение);
 слова, выражающие количество (many/much, little/a little; few/a few; a lot of);
 личные местоимения в именительном и объектном падежах; притяжательные местоимения (в том числе в абсолютной форме); возвратные, указательные, вопросительные местоимения; неопределённые местоимения и их производные; отрицательные местоимения none, no и производные последнего (nobody, nothing, etc.); количественные и порядковые числительные;
 предлоги места, времени, направления; предлоги, употребляемые с глаголами в страдательном залоге;
 5) владеть социокультурными знаниями и умениями:
 знать/понимать речевые различия в ситуациях официального и неофициального общения в рамках тематического содержания речи и использовать лексико-грамматические средства с учётом этих различий; знать/понимать и использовать в устной и письменной речи

наиболее употребительную тематическую фоновую лексику и реалии страны/стран изучаемого языка (государственное устройство, система образования, здравоохранение, страницы истории, основные праздники, этикетные особенности общения); иметь базовые знания о социокультурном портрете и культурном наследии родной страны и страны/стран изучаемого языка; представлять родную страну и её культуру на иностранном языке; проявлять уважение к иной культуре; соблюдать нормы вежливости в межкультурном общении;

б) владеть компенсаторными умениями, позволяющими в случае сбоя коммуникации, а также в условиях дефицита языковых средств: использовать различные приёмы переработки информации: при говорении – переспрос; при говорении и письме – описание/перифраз/толкование; при чтении и аудировании – языковую и контекстуальную догадку;

7) владеть метапредметными умениями, позволяющими совершенствовать учебную деятельность по овладению иностранным языком; сравнивать, классифицировать, систематизировать и обобщать по существенным признакам изученные языковые явления (лексические и грамматические); использовать иноязычные словари и справочники, в том числе информационно-справочные системы в электронной форме; участвовать в учебно-исследовательской, проектной деятельности предметного и межпредметного характера с использованием материалов на английском языке и применением ИКТ; соблюдать правила информационной безопасности в ситуациях повседневной жизни и при работе в сети Интернет.

Тематическое планирование учебного предмета «Английский язык» (углубленный уровень)

* Тематическое планирование выстроено по содержанию ФОП СОО и внесены под соответствующими пунктами в федеральной образовательной программе среднего общего образования.

Распределение часов в тематическом планировании по каждой теме будет прописано на начало учебного года учителем-предметником в **«рабочей программе учителя»** на основании распределённых часов по учебному плану на текущий учебный год.

Структура тематического планирования рабочих программ на уровне среднего общего образования составлена с учётом рабочей программы воспитания в соответствии требованиям обновлённого ФГОС СОО (пункт 18.2.2, подпункт 3) и включает в себя следующие структурные компоненты:

№п/п	Наименование темы (с учётом рабочей программы воспитания)	Количество часов, отводимых на освоение каждой темы
1.	97.6.1. Коммуникативные умения. Развитие умения общаться в устной и письменной форме, используя рецептивные и продуктивные виды речевой деятельности в рамках тематического содержания речи. Повседневная жизнь семьи. Межличностные отношения в семье, с друзьями и знакомыми. Конфликтные ситуации, их предупреждение и разрешение. Внешность и характеристика человека, литературного персонажа. Здоровый образ жизни и забота о здоровье: режим труда и отдыха, спорт, сбалансированное питание, посещение врача. Отказ от вредных привычек. Школьное образование, школьная жизнь, школьные праздники. Переписка с зарубежными сверстниками. Взаимоотношения в школе. Проблемы и решения. Права и обязанности обучающегося.	<i>Часы на каждую тему распределяются учителем-предметником в зависимости от нагрузки по учебному плану на текущий учебный год</i>

	<p>Современный мир профессий. Проблемы выбора профессии (возможности продолжения образования в вузе, в профессиональном колледже, подработка для обучающегося). Роль иностранного языка в планах на будущее.</p> <p>Молодёжь в современном обществе. Досуг молодёжи: чтение, кино, театр, музыка, музеи, Интернет, компьютерные игры. Любовь и дружба.</p> <p>Покупки: одежда, обувь и продукты питания. Карманные деньги. Молодёжная мода.</p> <p>Деловое общение: особенности делового общения, деловая этика, деловая переписка, публичное выступление.</p> <p>Туризм. Виды отдыха. Путешествия по России и зарубежным странам. Виртуальные путешествия.</p> <p>Проблемы экологии. Защита окружающей среды. Стихийные бедствия.</p> <p>Условия проживания в городской/сельской местности.</p> <p>Технический прогресс: перспективы и последствия. Современные средства связи (мобильные телефоны, смартфоны, планшеты, компьютеры). Интернет-безопасность.</p> <p>Проблемы современной цивилизации.</p> <p>Родная страна и страна/страны изучаемого языка: географическое положение, столица, крупные города, регионы; государственное устройство; система образования, достопримечательности, культурные особенности (национальные и популярные праздники, знаменательные даты, традиции, обычаи); страницы истории.</p> <p>Выдающиеся люди родной страны и страны/стран изучаемого языка, их вклад в науку и мировую культуру: государственные деятели, учёные, писатели, поэты, художники, композиторы, путешественники, спортсмены, актёры и другие.</p>	
2.	<p>97.6.1.1. Говорение.</p> <p>Развитие коммуникативных умений диалогической речи, на базе умений, сформированных на уровне основного общего образования, а именно умений вести разные виды диалога (диалог этикетного характера, диалог – побуждение к действию, диалог-расспрос, диалог – обмен мнениями; комбинированный диалог, включающий разные виды диалогов); умений вести полилог, в том числе в форме дискуссии</p>	
3.	<p>97.6.1.2. Аудирование.</p> <p>Развитие коммуникативных умений аудирования на базе умений, сформированных на уровне основного общего образования: понимание на слух аутентичных текстов, содержащих отдельные неизученные языковые явления, с использованием языковой и контекстуальной догадки, с разной глубиной проникновения в их содержание в зависимости от поставленной коммуникативной задачи: с пониманием основного содержания; с пониманием нужной/интересующей/запрашиваемой информации; с полным и точным пониманием всей информации.</p>	
4.	<p>97.6.1.3. Смысловое чтение.</p> <p>Развитие сформированных на уровне основного общего образования умений читать про себя и понимать с использованием языковой и контекстуальной догадки аутентичные тексты разных жанров и стилей, содержащих неизученные языковые явления, с разной глубиной проникновения в их содержание в зависимости от поставленной коммуникативной задачи: с пониманием</p>	

	<p>основного содержания; с пониманием нужной/интересующей/запрашиваемой информации; с полным и точным пониманием содержания прочитанного текста.</p> <p>Чтение с пониманием основного содержания текста предполагает умения: определять тему/основную мысль, выделять главные факты/события; прогнозировать содержание текста по заголовку/началу текста; определять логическую последовательность главных фактов, событий; игнорировать незнакомые слова, несущественные для понимания основного содержания.</p> <p>Чтение с пониманием нужной/интересующей/запрашиваемой информации предполагает умение находить в прочитанном тексте и понимать данную информацию, представленную в эксплицитной (явной) и имплицитной (неявной) форме; оценивать найденную информацию с точки зрения её значимости для решения коммуникативной задачи.</p> <p>В ходе чтения с полным пониманием содержания аутентичных текстов, содержащих отдельные неизученные языковые явления, формируются и развиваются умения полно и точно понимать текст на основе его информационной переработки (смыслового и структурного анализа отдельных частей текста, выборочного перевода); устанавливать причинно-следственную взаимосвязь изложенных в тексте фактов и событий.</p> <p>Чтение несплошных текстов (таблиц, диаграмм, графиков, схем, инфографики и другие) и понимание представленной в них информации.</p> <p>Тексты для чтения: диалог (беседа), интервью, рассказ, отрывок из художественного произведения, статья научно-популярного характера, сообщение информационного характера, статья публицистического характера, объявление, памятка, инструкция, электронное сообщение личного характера, стихотворение.</p>	
5.	<p>97.6.1.4. Письменная речь.</p> <p>Развитие умений письменной речи на базе умений, сформированных на уровне основного общего образования:</p> <p>заполнение анкет и формуляров в соответствии с нормами речевого этикета, принятыми в стране/странах изучаемого языка;</p> <p>написание резюме (CV) с сообщением основных сведений о себе в соответствии с нормами речевого этикета, принятыми в стране/странах изучаемого языка;</p> <p>написание электронного сообщения личного характера в соответствии с нормами речевого этикета, принятыми в стране/странах изучаемого языка.</p>	
6.	<p>97.6.1.5. Перевод как особый вид речевой деятельности.</p> <p>Предпереводческий анализ текста, выявление возможных переводческих трудностей и путей их преодоления.</p> <p>Сопоставительный анализ оригинала и перевода и объективная оценка качества перевода.</p> <p>Письменный перевод с английского языка на русский аутентичных текстов научно-популярного характера с использованием грамматических и лексических переводческих трансформаций.</p>	
7.	<p>97.6.2. Языковые знания и навыки.</p> <p>97.6.2.1. Фонетическая сторона речи.</p> <p>Различение на слух (без ошибок, ведущих к сбою в коммуникации) произношение слов с соблюдением правильного</p>	

	ударения и фраз/предложений с соблюдением основных ритмико-интонационных особенностей, в том числе правила отсутствия фразового ударения на служебных словах. Чтение вслух аутентичных текстов, построенных в основном на изученном языковом материале, с соблюдением правил чтения и соответствующей интонацией, демонстрирующее понимание текста. Тексты для чтения вслух: сообщение информационного характера, отрывок из статьи научно-популярного характера, рассказ, диалог (беседа), интервью.	
8.	97.6.2.2. Орфография и пунктуация. Правильное написание изученных слов. Правильная расстановка знаков препинания в письменных высказываниях: запятой при перечислении, обращении и при выделении вводных слов; апострофа; точки, вопросительного, восклицательного знака в конце предложения, отсутствие точки после заголовка. Пунктуационно правильное оформление прямой речи в соответствии с нормами изучаемого языка: использование запятой/двоеточия после слов автора перед прямой речью, заключение прямой речи в кавычки. Пунктуационно правильное оформление электронного сообщения личного характера в соответствии с нормами речевого этикета, принятыми в стране/странах изучаемого языка: постановка запятой после обращения и завершающей фразы; точки после выражения надежды на дальнейший контакт; отсутствие точки после подписи. Пунктуационно правильное оформление официального (делового) письма, в том числе электронного, в соответствии с принятыми в стране/странах изучаемого языка нормами официального общения.	
9.	97.6.2.3. Лексическая сторона речи. Распознавание в письменном и звучащем тексте и употребление в устной и письменной речи лексических единиц (слов, в том числе многозначных; фразовых глаголов; словосочетаний; речевых клише; средств логической связи), обслуживающих ситуации общения в рамках тематического содержания речи 10 класса, с соблюдением существующей в английском языке нормы лексической сочетаемости.	
10.	97.6.2.4. Грамматическая сторона речи. Распознавание и употребление в устной и письменной речи изученных морфологических форм и синтаксических конструкций английского языка. Различные коммуникативные типы предложений: повествовательные (утвердительные, отрицательные), вопросительные (общий, специальный, альтернативный, разделительный вопросы), побудительные (в утвердительной и отрицательной форме). Нераспространённые и распространённые простые предложения, в том числе с несколькими обстоятельствами	

№п/п	Наименование темы (с учётом рабочей программы воспитания)	Количество часов, отводимых на освоение каждой темы
11 класс		

1.	<p>97.7.1. Коммуникативные умения.</p> <p>Совершенствование умения общаться в устной и письменной форме, используя рецептивные и продуктивные виды речевой деятельности в рамках тематического содержания речи.</p> <p>Повседневная жизнь семьи. Межличностные отношения в семье, с друзьями и знакомыми. Конфликтные ситуации, их предупреждение и разрешение.</p> <p>Внешность и характеристика человека, литературного персонажа.</p> <p>Здоровый образ жизни и забота о здоровье: режим труда и отдыха, спорт, сбалансированное питание, посещение врача. Отказ от вредных привычек.</p> <p>Школьное образование, школьная жизнь, школьные праздники.</p> <p>Школьные социальные сети. Переписка с зарубежными сверстниками. Взаимоотношения в школе. Проблемы и решения.</p> <p>Подготовка к выпускным экзаменам.</p> <p>Современный мир профессий. Проблема выбора профессии.</p> <p>Альтернативы в продолжении образования.</p> <p>Место иностранного языка в повседневной жизни и профессиональной деятельности в современном мире.</p> <p>Молодёжь в современном обществе. Ценностные ориентиры. Участие молодёжи в жизни общества. Досуг молодёжи: увлечения и интересы.</p> <p>Любовь и дружба.</p> <p>Роль спорта в современной жизни: виды спорта, экстремальный спорт, спортивные соревнования, Олимпийские игры.</p> <p>Деловое общение: особенности делового общения, деловая этика, деловая переписка, публичное выступление.</p> <p>Туризм. Виды отдыха. Экотуризм. Путешествия по России и зарубежным странам. Виртуальные путешествия.</p> <p>Вселенная и человек. Природа. Проблемы экологии. Защита окружающей среды. Проживание в городской/сельской местности.</p> <p>Средства массовой информации: пресса, телевидение, радио, Интернет, социальные сети.</p> <p>Технический прогресс: перспективы и последствия. Современные средства коммуникации. Интернет-безопасность.</p> <p>Проблемы современной цивилизации.</p> <p>Родная страна и страна/страны изучаемого языка: географическое положение, столица, крупные города, регионы; система образования; достопримечательности, культурные особенности (национальные и популярные праздники, знаменательные даты, традиции, обычаи); страницы истории. Россия и мир: вклад России в мировую культуру, науку, технику.</p> <p>Выдающиеся люди родной страны и страны/стран изучаемого языка: государственные деятели, учёные, писатели, поэты, художники, композиторы, путешественники, спортсмены, актёры.</p>	<p><i>Часы на каждую тему распределяются учителем-предметником в зависимости от нагрузки по учебному плану на текущий учебный год</i></p>
2.	<p>97.7.1.1. Говорение.</p> <p>Развитие коммуникативных умений диалогической речи: умений вести разные виды диалога (диалог этикетного характера, диалог – побуждение к действию, диалог-расспрос, диалог – обмен мнениями; комбинированный диалог, включающий разные виды диалогов); умений вести полилог, в том числе в форме дискуссии:</p>	
3.	<p>97.7.1.2. Аудирование.</p> <p>Развитие коммуникативных умений аудирования: понимание на слух аутентичных текстов, содержащих неизученные языковые явления, с использованием языковой и контекстуальной догадки, с разной глубиной проникновения в их содержание в зависимости от поставленной коммуникативной задачи: с пониманием основного</p>	

	содержания; с пониманием нужной/ интересующей/запрашиваемой информации; с полным и точным пониманием всей информации.	
4.	97.7.1.3. Смысловое чтение. Развитие умений читать про себя и понимать с использованием языковой и контекстуальной догадки аутентичные тексты разных жанров и стилей, содержащих неизученные языковые явления с разной глубиной проникновения в их содержание в зависимости от поставленной коммуникативной задачи: с пониманием основного содержания; с пониманием нужной/ интересующей/запрашиваемой информации; с полным и точным пониманием содержания текста.	
5.	97.7.1.4. Письменная речь. Развитие умений письменной речи: заполнение анкет и формуляров в соответствии с нормами речевого этикета, принятыми в стране/странах изучаемого языка; написание резюме (CV), письма – обращения о приёме на работу (application letter) с сообщением основных сведений о себе в соответствии с нормами речевого этикета, принятыми в стране/странах изучаемого языка.	
6.	97.7.1.5. Перевод как особый вид речевой деятельности. Предпереводческий анализ текста, выявление возможных переводческих трудностей и путей их преодоления. Сопоставительный анализ оригинала и перевода и объективная оценка качества перевода Письменный перевод с английского языка на русский аутентичных текстов научно-популярного характера с использованием грамматических и лексических переводческих трансформаций.	
7.	97.7.2.1. Фонетическая сторона речи. Различение на слух (без ошибок, ведущих к сбою в коммуникации) произношение слов с соблюдением правильного ударения и фраз/предложений с соблюдением основных ритмико-интонационных особенностей, в том числе правила отсутствия фразового ударения на служебных словах. Чтение вслух аутентичных текстов, построенных в основном на изученном языковом материале, с соблюдением правил чтения и соответствующей интонацией, демонстрирующее понимание текста. Тексты для чтения вслух: сообщение информационного характера, отрывок из статьи научно-популярного характера, рассказ, диалог (беседа), интервью.	
8.	97.7.2.2. Орфография и пунктуация. Правильное написание изученных слов. Правильная расстановка знаков препинания в письменных высказываниях: запятой при перечислении, обращении и при выделении вводных слов; апострофа; точки, вопросительного, восклицательного знака в конце предложения, отсутствие точки после заголовка. Пунктуационно правильное оформление прямой речи в соответствии с нормами изучаемого языка: использование запятой/двоеточия после слов автора перед прямой речью, заключение прямой речи в кавычки. Пунктуационно правильное, в соответствии с нормами речевого этикета, принятыми в стране/странах изучаемого языка, оформление электронного сообщения личного характера: постановка запятой после обращения и завершающей фразы; точки после выражения надежды на дальнейший контакт; отсутствие точки после подписи. Пунктуационно правильное, в соответствии с принятыми в стране/странах изучаемого языка нормами официального общения, оформление официального (делового) письма, в том числе и	

	электронного.	
9.	97.7.2.3. Лексическая сторона речи. Распознавание и употребление в устной и письменной речи лексических единиц (слов, в том числе многозначных; фразовых глаголов; словосочетаний; речевых клише; средств логической связи), обслуживающих ситуации общения в рамках тематического содержания речи 11 класса	
10.	97.7.2.4. Грамматическая сторона речи. Распознавание и употребление в устной и письменной речи изученных морфологических форм и синтаксических конструкций английского языка.	
11.	97.7.3. Социокультурные знания и умения. Осуществление межличностного и межкультурного общения с использованием знаний о национально-культурных особенностях своей страны осуществлять различные виды и страны/стран изучаемого языка и основных социокультурных элементов речевого поведенческого этикета в англоязычной среде в рамках тематического содержания речи 11 класса.	

2.2.8. Рабочая программа по учебному предмету «Математика» (базовый уровень)

Рабочая программа по учебному предмету «Математика» (базовый уровень) (предметная область «Математика и информатика») (далее соответственно – программа по математике, математика) включает пояснительную записку, содержание обучения, планируемые результаты освоения программы по математике и и дополнена общим тематическим планированием в целях приведения структуры рабочей программы в соответствие с требованием ФГОС СОО.

Рабочая программа составлена на основе федеральной рабочей программы по физике углубленного уровня.

Пояснительная записка

Программа по математике на уровне среднего общего образования разработана на основе ФГОС СОО с учётом современных мировых требований, предъявляемых к математическому образованию, и традиций российского образования. Реализация программы по математике обеспечивает овладение ключевыми компетенциями, составляющими основу для саморазвития и непрерывного образования, целостность общекультурного, личностного и познавательного развития личности обучающихся.

В программе по математике учтены идеи и положения концепции развития математического образования в Российской Федерации. В соответствии с названием концепции, математическое образование должно, в частности, предоставлять каждому обучающемуся возможность достижения уровня математических знаний, необходимого для дальнейшей успешной жизни в обществе. Именно на решение этой задачи нацелена программа по математике базового уровня.

Математика – опорный предмет для изучения смежных дисциплин, что делает базовую математическую подготовку необходимой.

Практическая полезность математики обусловлена наличием пространственных форм, количественных отношений, экономических расчетов; необходимостью математических знаний в понимании принципов устройства и использования современной техники, восприятия и интерпретация разнообразной социальной, экономической информации; практических приёмов геометрических измерений и построений, чтения информации, представленной в виде таблиц, диаграмм и графиков.

Применение математического стиля мышления, проявляющегося в определённых умственных навыках, приёмах и методах мышления человека, процессах обобщения и конкретизации, анализа и синтеза, классификации и систематизации, абстрагирования и аналогий как формировании алгоритмической компоненты мышления и воспитании умений действовать по заданным алгоритмам, позволяющей совершенствовать известные и конструировать новые. Объекты математических умозаключений, правила их конструирования раскрывают механизм логических построений, способствуют выработке умений формулировать, обосновывать и доказывать суждения, тем самым развивают логическое мышление.

Обучение математике как возможность развития у обучающихся точной, рациональной и информативной речи, умения отбирать наиболее подходящие языковые, символические, графические средства для выражения суждений и наглядного их представления.

Общее знакомство с методами познания действительности, представление о предмете и методе математики, его отличия от методов естественных и гуманитарных наук, об особенностях применения математики для решения научных и прикладных задач как необходимый компонент общей культуры.

Изучение математики способствует эстетическому воспитанию человека, пониманию красоты и изящества математических рассуждений, восприятию геометрических форм, усвоению идеи симметрии.

Приоритетными целями обучения математике в 10–11 классах на базовом уровне являются:

формирование центральных математических понятий (число, величина, геометрическая фигура, переменная, вероятность, функция), обеспечивающих преемственность и перспективность математического образования обучающихся;

подведение обучающихся на доступном для них уровне к осознанию взаимосвязи математики и окружающего мира, понимание математики как части общей культуры человечества;

развитие интеллектуальных и творческих способностей обучающихся, познавательной активности, исследовательских умений, критичности мышления, интереса к изучению математики;

формирование функциональной математической грамотности: умения распознавать математические аспекты в реальных жизненных ситуациях и при изучении других учебных предметов, проявления зависимостей и закономерностей, формулировать их на языке математики и создавать математические модели, применять освоенный математический аппарат для решения практико-ориентированных задач, интерпретировать и оценивать полученные результаты.

Основными линиями содержания математики в 10–11 классах являются: «Числа и вычисления», «Алгебра» («Алгебраические выражения», «Уравнения и неравенства»), «Начала математического анализа», «Геометрия» («Геометрические фигуры и их свойства», «Измерение геометрических величин»), «Вероятность и статистика». Содержательные линии развиваются параллельно, каждая в соответствии с собственной

логикой, однако не независимо одна от другой, а в тесном контакте и взаимодействии. Их объединяет логическая составляющая, традиционно присущая математике и пронизывающая все математические курсы и содержательные линии. Сформулированное в ФГОС СОО требование «владение методами доказательств, алгоритмами решения задач, умение формулировать определения, аксиомы и теоремы, применять их, проводить доказательные рассуждения в ходе решения задач» относится ко всем учебным курсам, а формирование логических умений распределяется по всем годам обучения на уровне среднего общего образования.

В соответствии с ФГОС СОО математика является обязательным предметом на данном уровне образования. Программой по математике предусматривается изучение учебного предмета «Математика» в рамках трёх учебных курсов: «Алгебра и начала математического анализа», «Геометрия», «Вероятность и статистика». Формирование логических умений осуществляется на протяжении всех лет обучения на уровне среднего общего образования, а элементы логики включаются в содержание всех названных выше учебных курсов.

Общее число часов, для изучения предмета, определяется учебным планом ООП СОО и может корректироваться на начало учебного года по решению педагогического совета.

Планируемые результаты освоения программы по математике (базовый уровень) на уровне среднего общего образования

В результате изучения математики на уровне среднего общего образования у обучающегося будут сформированы следующие личностные результаты:

1) гражданского воспитания:

сформированность гражданской позиции обучающегося как активного и ответственного члена российского общества, представление о математических основах функционирования различных структур, явлений, процедур гражданского общества (выборы, опросы и другое), умение взаимодействовать с социальными институтами в соответствии с их функциями и назначением;

2) патриотического воспитания:

сформированность российской гражданской идентичности, уважения к прошлому и настоящему российской математики, ценностное отношение к достижениям российских математиков и российской математической школы, использование этих достижений в других науках, технологиях, сферах экономики;

3) духовно-нравственного воспитания:

осознание духовных ценностей российского народа, сформированность нравственного сознания, этического поведения, связанного с практическим применением достижений науки и деятельностью учёного, осознание личного вклада в построение устойчивого будущего;

4) эстетического воспитания:

эстетическое отношение к миру, включая эстетику математических закономерностей, объектов, задач, решений, рассуждений, восприимчивость к математическим аспектам различных видов искусства;

5) физического воспитания:

сформированность умения применять математические знания в интересах здорового и безопасного образа жизни, ответственное отношение к своему здоровью (здоровое питание, сбалансированный режим занятий и отдыха, регулярная физическая активность), физическое совершенствование при занятиях спортивно-оздоровительной деятельностью;

б) трудового воспитания:

готовность к труду, осознание ценности трудолюбия, интерес к различным сферам профессиональной деятельности, связанным с математикой и её приложениями, умение совершать осознанный выбор будущей профессии и реализовывать собственные жизненные планы, готовность и способность к математическому образованию и

самообразованию на протяжении всей жизни, готовность к активному участию в решении практических задач математической направленности;

7) экологического воспитания:

сформированность экологической культуры, понимание влияния социально-экономических процессов на состояние природной и социальной среды, осознание глобального характера экологических проблем, ориентация на применение математических знаний для решения задач в области окружающей среды, планирование поступков и оценки их возможных последствий для окружающей среды;

8) ценности научного познания:

сформированность мировоззрения, соответствующего современному уровню развития науки и общественной практики, понимание математической науки как сферы человеческой деятельности, этапов её развития и значимости для развития цивилизации, овладение языком математики и математической культурой как средством познания мира, готовность осуществлять проектную и исследовательскую деятельность индивидуально и в группе.

В результате изучения математики на уровне среднего общего образования у обучающегося будут сформированы познавательные универсальные учебные действия, коммуникативные универсальные учебные действия, регулятивные универсальные учебные действия, совместная деятельность.

У обучающегося будут сформированы следующие базовые логические действия как часть познавательных универсальных учебных действий:

выявлять и характеризовать существенные признаки математических объектов, понятий, отношений между понятиями, формулировать определения понятий, устанавливать существенный признак классификации, основания для обобщения и сравнения, критерии проводимого анализа;

воспринимать, формулировать и преобразовывать суждения: утвердительные и отрицательные, единичные, частные и общие, условные;

выявлять математические закономерности, взаимосвязи и противоречия в фактах, данных, наблюдениях и утверждениях, предлагать критерии для выявления закономерностей и противоречий;

делать выводы с использованием законов логики, дедуктивных и индуктивных умозаключений, умозаключений по аналогии;

проводить самостоятельно доказательства математических утверждений (прямые и от противного), выстраивать аргументацию, приводить примеры и контрпримеры, обосновывать собственные суждения и выводы;

выбирать способ решения учебной задачи (сравнивать несколько вариантов решения, выбирать наиболее подходящий с учётом самостоятельно выделенных критериев).

У обучающегося будут сформированы следующие базовые исследовательские действия как часть познавательных универсальных учебных действий:

использовать вопросы как исследовательский инструмент познания, формулировать вопросы, фиксирующие противоречие, проблему, устанавливать искомое и данное, формировать гипотезу, аргументировать свою позицию, мнение;

проводить самостоятельно спланированный эксперимент, исследование по установлению особенностей математического объекта, явления, процесса, выявлению зависимостей между объектами, явлениями, процессами;

самостоятельно формулировать обобщения и выводы по результатам проведённого наблюдения, исследования, оценивать достоверность полученных результатов, выводов и обобщений;

прогнозировать возможное развитие процесса, а также выдвигать предположения о его развитии в новых условиях.

У обучающегося будут сформированы умения работать с информацией как часть познавательных универсальных учебных действий:

выявлять дефициты информации, данных, необходимых для ответа на вопрос и для решения задачи;

выбирать информацию из источников различных типов, анализировать, систематизировать и интерпретировать информацию различных видов и форм представления;

структурировать информацию, представлять её в различных формах, иллюстрировать графически;

оценивать надёжность информации по самостоятельно сформулированным критериям.

У обучающегося будут сформированы умения общения как часть коммуникативных универсальных учебных действий:

воспринимать и формулировать суждения в соответствии с условиями и целями общения, ясно, точно, грамотно выражать свою точку зрения в устных и письменных текстах, давать пояснения по ходу решения задачи, комментировать полученный результат;

в ходе обсуждения задавать вопросы по существу обсуждаемой темы, проблемы, решаемой задачи, высказывать идеи, нацеленные на поиск решения, сопоставлять свои суждения с суждениями других участников диалога, обнаруживать различие и сходство позиций, в корректной форме формулировать разногласия, свои возражения;

представлять результаты решения задачи, эксперимента, исследования, проекта, самостоятельно выбирать формат выступления с учётом задач презентации и особенностей аудитории.

У обучающегося будут сформированы умения самоорганизации как часть регулятивных универсальных учебных действий:

составлять план, алгоритм решения задачи, выбирать способ решения с учётом имеющихся ресурсов и собственных возможностей, аргументировать и корректировать варианты решений с учётом новой информации.

У обучающегося будут сформированы умения самоконтроля как часть регулятивных универсальных учебных действий:

владеть навыками познавательной рефлексии как осознания совершаемых действий и мыслительных процессов, их результатов, владеть способами самопроверки, самоконтроля процесса и результата решения математической задачи;

предвидеть трудности, которые могут возникнуть при решении задачи, вносить коррективы в деятельность на основе новых обстоятельств, данных, найденных ошибок, выявленных трудностей;

оценивать соответствие результата цели и условиям, объяснять причины достижения или недостижения результатов деятельности, находить ошибку, давать оценку приобретённому опыту.

У обучающегося будут сформированы умения совместной деятельности:

понимать и использовать преимущества командной и индивидуальной работы при решении учебных задач, принимать цель совместной деятельности, планировать организацию совместной работы, распределять виды работ, договариваться, обсуждать процесс и результат работы, обобщать мнения нескольких людей;

участвовать в групповых формах работы (обсуждения, обмен мнений, «мозговые штурмы» и иные), выполнять свою часть работы и координировать свои действия с другими членами команды, оценивать качество своего вклада в общий продукт по критериям, сформулированным участниками взаимодействия.

Предметные результаты освоения программы по математике на базовом уровне на уровне среднего общего образования представлены по годам обучения в рамках отдельных учебных курсов в соответствующих разделах программы по математике.

2.2.9. Рабочая программа учебного курса «Алгебра и начала математического анализа»

Пояснительная записка

Учебный курс «Алгебра и начала математического анализа» обеспечивает инструментальную базу для изучения всех естественно-научных курсов, формирует логическое и абстрактное мышление обучающихся на уровне, необходимом для освоения учебных курсов информатики, обществознания, истории, словесности. В рамках учебного курса «Алгебра и начала математического анализа» обучающиеся овладевают универсальным языком современной науки, которая формулирует свои достижения в математической форме.

Учебный курс алгебры и начал математического анализа закладывает основу для успешного овладения законами физики, химии, биологии, понимания основных тенденций экономики и общественной жизни, позволяет ориентироваться в современных цифровых и компьютерных технологиях, уверенно использовать их в повседневной жизни. Овладение абстрактными и логически строгими математическими конструкциями развивает умение находить закономерности, обосновывать истинность утверждения, использовать обобщение и конкретизацию, абстрагирование и аналогию, формирует креативное и критическое мышление. В ходе изучения алгебры и начал математического анализа на уровне среднего общего образования обучающиеся получают новый опыт решения прикладных задач, самостоятельного построения математических моделей реальных ситуаций и интерпретации полученных решений, знакомятся с примерами математических закономерностей в природе, науке и в искусстве, с выдающимися математическими открытиями и их авторами.

Учебный курс алгебры и начал математического анализа обладает значительным воспитательным потенциалом, который реализуется как через учебный материал, способствующий формированию научного мировоззрения, так и через специфику учебной деятельности, требующей самостоятельности, аккуратности, продолжительной концентрации внимания и ответственности за полученный результат.

В основе методики обучения алгебре и началам математического анализа лежит деятельностный принцип обучения.

В структуре программы по алгебре и началам анализа выделяются следующие содержательно-методические линии: «Числа и вычисления», «Функции и графики», «Уравнения и неравенства», «Начала математического анализа», «Множества и логика». Все основные содержательно-методические линии изучаются на протяжении двух лет обучения на уровне среднего общего образования. Данный учебный курс является интегративным, объединяя в себе содержание нескольких математических дисциплин: алгебра, тригонометрия, математический анализ, теория множеств и другие. Обучающиеся овладевают широким математическим аппаратом, у них последовательно формируется и совершенствуется умение строить математическую модель реальной ситуации, применять знания, полученные в учебном курсе «Алгебра и начала математического анализа», для решения самостоятельно сформулированной математической задачи, а затем интерпретировать полученный результат.

Содержательно-методическая линия «Числа и вычисления» завершает формирование навыков использования действительных чисел, которое было начато на уровне основного общего образования. На уровне среднего общего образования особое внимание уделяется формированию прочных вычислительных навыков, включающих в себя использование различных форм записи действительного числа, умение рационально выполнять действия с ними, делать прикидку, оценивать результат. Обучающиеся получают навыки приближённых вычислений, выполнения действий с числами, записанными в стандартной форме, использования математических констант, оценивания числовых выражений.

Содержательная линия «Уравнения и неравенства» реализуется на протяжении всего обучения на уровне среднего общего образования, поскольку в каждом разделе программы предусмотрено решение соответствующих задач. Обучающиеся овладевают различными методами решения целых, рациональных, иррациональных, показательных, логарифмических и тригонометрических уравнений, неравенств и их систем. Полученные

умения используются при исследовании функций с помощью производной, решении прикладных задач и задач на нахождение наибольших и наименьших значений функции. Данная содержательная линия включает в себя также формирование умений выполнять расчёты по формулам, преобразования целых, рациональных, иррациональных и тригонометрических выражений, а также выражений, содержащих степени и логарифмы. В ходе изучения алгебраического материала происходит дальнейшее развитие алгоритмического и абстрактного мышления обучающихся, формируются навыки дедуктивных рассуждений, работы с символьными формами, представления закономерностей и зависимостей в виде равенств и неравенств. Алгебра предлагает эффективные инструменты для решения практических и естественно-научных задач, наглядно демонстрирует свои возможности как языка науки.

Содержательно-методическая линия «Функции и графики» тесно переплетается с другими линиями учебного курса, поскольку в каком-то смысле задаёт последовательность изучения материала. Изучение степенной, показательной, логарифмической и тригонометрических функций, их свойств и графиков, использование функций для решения задач из других учебных предметов и реальной жизни тесно связано как с математическим анализом, так и с решением уравнений и неравенств. При этом большое внимание уделяется формированию умения выражать формулами зависимости между различными величинами, исследовать полученные функции, строить их графики. Материал содержательной линии нацелен на развитие умений и навыков, позволяющих выражать зависимости между величинами в различной форме: аналитической, графической и словесной. Изучение материала способствует развитию алгоритмического мышления, способности к обобщению и конкретизации, использованию аналогий.

Содержательная линия «Начала математического анализа» позволяет существенно расширить круг как математических, так и прикладных задач, доступных обучающимся, у которых появляется возможность исследовать и строить графики функций, определять их наибольшие и наименьшие значения, вычислять площади фигур и объёмы тел, находить скорости и ускорения процессов. Содержательная линия открывает новые возможности построения математических моделей реальных ситуаций, нахождения наилучшего решения в прикладных, в том числе социально-экономических, задачах. Знакомство с основами математического анализа способствует развитию абстрактного, формально-логического и креативного мышления, формированию умений распознавать проявления законов математики в науке, технике и искусстве. Обучающиеся узнают о выдающихся результатах, полученных в ходе развития математики как науки, и их авторах.

Содержательно-методическая линия «Множества и логика» в основном посвящена элементам теории множеств. Теоретико-множественные представления пронизывают весь курс школьной математики и предлагают наиболее универсальный язык, объединяющий все разделы математики и её приложений, они связывают разные математические дисциплины в единое целое. Важно дать возможность обучающемуся понимать теоретико-множественный язык современной математики и использовать его для выражения своих мыслей.

В учебном курсе «Алгебра и начала математического анализа» присутствуют также основы математического моделирования, которые призваны сформировать навыки построения моделей реальных ситуаций, исследования этих моделей с помощью аппарата алгебры и математического анализа и интерпретации полученных результатов. Задания включены в каждый из разделов программы, поскольку весь материал учебного курса широко используется для решения прикладных задач. При решении реальных практических задач обучающиеся развивают наблюдательность, умение находить закономерности, абстрагироваться, использовать аналогию, обобщать и конкретизировать проблему. Деятельность по формированию навыков решения прикладных задач организуется в процессе изучения всех тем учебного курса «Алгебра и начала математического анализа».

Содержание обучения в 10 классе

Числа и вычисления.

Рациональные числа. Обыкновенные и десятичные дроби, проценты, бесконечные периодические дроби. Арифметические операции с рациональными числами, преобразования числовых выражений. Применение дробей и процентов для решения прикладных задач из различных отраслей знаний и реальной жизни.

Действительные числа. Рациональные и иррациональные числа. Арифметические операции с действительными числами. Приближённые вычисления, правила округления, прикидка и оценка результата вычислений.

Степень с целым показателем. Стандартная форма записи действительного числа. Использование подходящей формы записи действительных чисел для решения практических задач и представления данных.

Арифметический корень натуральной степени. Действия с арифметическими корнями натуральной степени.

Синус, косинус и тангенс числового аргумента. Арксинус, арккосинус, арктангенс числового аргумента.

Уравнения и неравенства.

Тождества и тождественные преобразования.

Преобразование тригонометрических выражений. Основные тригонометрические формулы.

Уравнение, корень уравнения. Неравенство, решение неравенства. Метод интервалов.

Решение целых и дробно-рациональных уравнений и неравенств.

Решение иррациональных уравнений и неравенств.

Решение тригонометрических уравнений.

Применение уравнений и неравенств к решению математических задач и задач из различных областей науки и реальной жизни.

Функции и графики.

Функция, способы задания функции. График функции. Взаимно обратные функции.

Область определения и множество значений функции. Нули функции. Промежутки знакопостоянства. Чётные и нечётные функции.

Степенная функция с натуральным и целым показателем. Её свойства и график. Свойства и график корня n -ой степени.

Тригонометрическая окружность, определение тригонометрических функций числового аргумента.

Начала математического анализа.

Последовательности, способы задания последовательностей. Монотонные последовательности.

Арифметическая и геометрическая прогрессии. Бесконечно убывающая геометрическая прогрессия. Сумма бесконечно убывающей геометрической прогрессии. Формула сложных процентов. Использование прогрессии для решения реальных задач прикладного характера.

Множества и логика.

Множество, операции над множествами. Диаграммы Эйлера–Венна. Применение теоретико-множественного аппарата для описания реальных процессов и явлений, при решении задач из других учебных предметов.

Определение, теорема, следствие, доказательство.

Содержание обучения в 11 классе

Числа и вычисления.

Натуральные и целые числа. Признаки делимости целых чисел.

Степень с рациональным показателем. Свойства степени.

Логарифм числа. Десятичные и натуральные логарифмы.

Уравнения и неравенства.

Преобразование выражений, содержащих логарифмы.

Преобразование выражений, содержащих степени с рациональным показателем.

Примеры тригонометрических неравенств.

Показательные уравнения и неравенства.

Логарифмические уравнения и неравенства.

Системы линейных уравнений. Решение прикладных задач с помощью системы линейных уравнений.

Системы и совокупности рациональных уравнений и неравенств.

Применение уравнений, систем и неравенств к решению математических задач и задач из различных областей науки и реальной жизни.

Функции и графики.

Функция. Периодические функции. Промежутки монотонности функции. Максимумы и минимумы функции. Наибольшее и наименьшее значение функции на промежутке.

Тригонометрические функции, их свойства и графики.

Показательная и логарифмическая функции, их свойства и графики.

Использование графиков функций для решения уравнений и линейных систем.

Использование графиков функций для исследования процессов и зависимостей, которые возникают при решении задач из других учебных предметов и реальной жизни.

Начала математического анализа.

Непрерывные функции. Метод интервалов для решения неравенств.

Производная функции. Геометрический и физический смысл производной.

Производные элементарных функций. Формулы нахождения производной суммы, произведения и частного функций.

Применение производной к исследованию функций на монотонность и экстремумы.

Нахождение наибольшего и наименьшего значения функции на отрезке.

Применение производной для нахождения наилучшего решения в прикладных задачах, для определения скорости процесса, заданного формулой или графиком.

Первообразная. Таблица первообразных.

Интеграл, его геометрический и физический смысл. Вычисление интеграла по формуле Ньютона–Лейбница.

Планируемые предметные результаты освоения рабочей программы учебного курса «Алгебра и начала математического анализа» на уровне среднего общего образования

Предметные результаты по отдельным темам учебного курса «Алгебра и начала математического анализа». **К концу 10 класса обучающийся научится:**

Числа и вычисления:

оперировать понятиями: рациональное и действительное число, обыкновенная и десятичная дробь, проценты;

выполнять арифметические операции с рациональными и действительными числами;

выполнять приближённые вычисления, используя правила округления, делать прикидку и оценку результата вычислений;

оперировать понятиями: степень с целым показателем, стандартная форма записи действительного числа, корень натуральной степени, использовать подходящую форму записи действительных чисел для решения практических задач и представления данных;

оперировать понятиями: синус, косинус и тангенс произвольного угла, использовать запись произвольного угла через обратные тригонометрические функции.

Уравнения и неравенства:

оперировать понятиями: тождество, уравнение, неравенство, целое, рациональное,

иррациональное уравнение, неравенство, тригонометрическое уравнение;
выполнять преобразования тригонометрических выражений и решать тригонометрические уравнения;

выполнять преобразования целых, рациональных и иррациональных выражений и решать основные типы целых, рациональных и иррациональных уравнений и неравенств;

применять уравнения и неравенства для решения математических задач и задач из различных областей науки и реальной жизни;

моделировать реальные ситуации на языке алгебры, составлять выражения, уравнения, неравенства по условию задачи, исследовать построенные модели с использованием аппарата алгебры.

Функции и графики:

оперировать понятиями: функция, способы задания функции, область определения и множество значений функции, график функции, взаимно обратные функции;

оперировать понятиями: чётность и нечётность функции, нули функции, промежутки знакопостоянства;

использовать графики функций для решения уравнений;

строить и читать графики линейной функции, квадратичной функции, степенной функции с целым показателем;

использовать графики функций для исследования процессов и зависимостей при решении задач из других учебных предметов и реальной жизни, выражать формулами зависимости между величинами.

Начала математического анализа:

оперировать понятиями: последовательность, арифметическая и геометрическая прогрессии;

оперировать понятиями: бесконечно убывающая геометрическая прогрессия, сумма бесконечно убывающей геометрической прогрессии;

задавать последовательности различными способами;

использовать свойства последовательностей и прогрессий для решения реальных задач прикладного характера.

Множества и логика:

оперировать понятиями: множество, операции над множествами;

использовать теоретико-множественный аппарат для описания реальных процессов и явлений, при решении задач из других учебных предметов;

оперировать понятиями: определение, теорема, следствие, доказательство.

Предметные результаты по отдельным темам учебного курса «Алгебра и начала математического анализа». **К концу 11 класса обучающийся научится:**

Числа и вычисления:

оперировать понятиями: натуральное, целое число, использовать признаки делимости целых чисел, разложение числа на простые множители для решения задач;

оперировать понятием: степень с рациональным показателем;

оперировать понятиями: логарифм числа, десятичные и натуральные логарифмы.

Уравнения и неравенства:

применять свойства степени для преобразования выражений, оперировать понятиями: показательное уравнение и неравенство, решать основные типы показательных уравнений и неравенств;

выполнять преобразования выражений, содержащих логарифмы, оперировать понятиями: логарифмическое уравнение и неравенство, решать основные типы логарифмических уравнений и неравенств;

находить решения простейших тригонометрических неравенств;

оперировать понятиями: система линейных уравнений и её решение, использовать систему линейных уравнений для решения практических задач;

находить решения простейших систем и совокупностей рациональных уравнений и

неравенств;

моделировать реальные ситуации на языке алгебры, составлять выражения, уравнения, неравенства и системы по условию задачи, исследовать построенные модели с использованием аппарата алгебры.

Функции и графики:

оперировать понятиями: периодическая функция, промежутки монотонности функции, точки экстремума функции, наибольшее и наименьшее значения функции на промежутке, использовать их для исследования функции, заданной графиком;

оперировать понятиями: графики показательной, логарифмической и тригонометрических функций, изображать их на координатной плоскости и использовать для решения уравнений и неравенств;

изображать на координатной плоскости графики линейных уравнений и использовать их для решения системы линейных уравнений;

использовать графики функций для исследования процессов и зависимостей из других учебных дисциплин.

Начала математического анализа:

оперировать понятиями: непрерывная функция, производная функции, использовать геометрический и физический смысл производной для решения задач;

находить производные элементарных функций, вычислять производные суммы, произведения, частного функций;

использовать производную для исследования функции на монотонность и экстремумы, применять результаты исследования к построению графиков;

использовать производную для нахождения наилучшего решения в прикладных, в том числе социально-экономических, задачах;

оперировать понятиями: первообразная и интеграл, понимать геометрический и физический смысл интеграла;

находить первообразные элементарных функций, вычислять интеграл по формуле Ньютона–Лейбница;

решать прикладные задачи, в том числе социально-экономического и физического характера, средствами математического анализа.

2.2.10. Рабочая программа учебного курса «Геометрия» (базовый уровень)

Пояснительная записка

Важность учебного курса геометрии на уровне среднего общего образования обусловлена практической значимостью метапредметных и предметных результатов обучения геометрии в направлении личностного развития обучающихся, формирования функциональной математической грамотности, изучения других учебных дисциплин. Развитие у обучающихся правильных представлений о сущности и происхождении геометрических абстракций, соотношении реального и идеального, характере отражения математической наукой явлений и процессов реального мира, месте геометрии в системе наук и роли математического моделирования в научном познании и в практике способствует формированию научного мировоззрения обучающихся, а также качеств мышления, необходимых для адаптации в современном обществе.

Геометрия является одним из базовых предметов на уровне среднего общего образования, так как обеспечивает возможность изучения как дисциплин естественно-научной направленности, так и гуманитарной.

Логическое мышление, формируемое при изучении обучающимися понятийных основ геометрии и построении цепочки логических утверждений в ходе решения геометрических задач, умение выдвигать и опровергать гипотезы непосредственно используются при решении задач естественно-научного цикла, в частности из курса физики.

Ориентация человека в пространстве – условие его социального бытия, форма отражения

окружающего мира, условие успешного познания и активного преобразования действительности. Оперирование пространственными образами объединяет разные виды учебной и трудовой деятельности, является одним из профессионально важных качеств, поэтому актуальна задача формирования у обучающихся пространственного мышления как разновидности образного мышления – существенного компонента в подготовке к практической деятельности по многим направлениям.

Цель освоения программы учебного курса «Геометрия» на базовом уровне обучения – общеобразовательное и общекультурное развитие обучающихся через обеспечение возможности приобретения и использования систематических геометрических знаний и действий, специфичных геометрии, возможности успешного продолжения образования по специальностям, не связанным с прикладным использованием геометрии.

Приоритетными задачами освоения учебного курса «Геометрии» на базовом уровне в 10–11 классах являются:

формирование представления о геометрии как части мировой культуры и осознание её взаимосвязи с окружающим миром;

формирование представления о многогранниках и телах вращения как о важнейших математических моделях, позволяющих описывать и изучать разные явления окружающего мира;

формирование умения распознавать на чертежах, моделях и в реальном мире многогранники и тела вращения;

овладение методами решения задач на построения на изображениях пространственных фигур;

формирование умения оперировать основными понятиями о многогранниках и телах вращения и их основными свойствами;

овладение алгоритмами решения основных типов задач, формирование умения проводить несложные доказательные рассуждения в ходе решения стереометрических задач и задач с практическим содержанием;

развитие интеллектуальных и творческих способностей обучающихся, познавательной активности, исследовательских умений, критичности мышления;

формирование функциональной грамотности, релевантной геометрии: умение распознавать проявления геометрических понятий, объектов и закономерностей в реальных жизненных ситуациях и при изучении других учебных предметов, проявления зависимостей и закономерностей, формулировать их на языке геометрии и создавать геометрические модели, применять освоенный геометрический аппарат для решения практико-ориентированных задач, интерпретировать и оценивать полученные результаты. Отличительной особенностью программы по геометрии является включение в курс стереометрии в начале его изучения задач, решаемых на уровне интуитивного познания, и определённым образом организованная работа над ними, что способствуют развитию логического и пространственного мышления, стимулирует протекание интуитивных процессов, мотивирует к дальнейшему изучению предмета.

Предпочтение отдаётся наглядно-конструктивному методу обучения, то есть теоретические знания имеют в своей основе непосредственное отношение к предметно-практической деятельности. Развитие пространственных представлений у обучающихся в курсе стереометрии проводится за счёт решения задач на создание пространственных образов и задач на оперирование пространственными образами. Создание образа проводится с использованием наглядности, а оперирование образом – в условиях отвлечения от наглядности, мысленного изменения его исходного содержания.

Основными содержательными линиями учебного курса «Геометрия» в 10–11 классах являются: «Многогранники», «Прямые и плоскости в пространстве», «Тела вращения», «Векторы и координаты в пространстве». Формирование логических умений распределяется по содержательным линиям и по годам обучения на уровне среднего

общего образования.

Содержание образования, соответствующее предметным результатам освоения программы по геометрии, распределённым по годам обучения, структурировано таким образом, чтобы овладение геометрическими понятиями и навыками осуществлялось последовательно и поступательно, с соблюдением принципа преемственности, чтобы новые знания включались в общую систему геометрических представлений обучающихся, расширяя и углубляя её, образуя прочные множественные связи.

Общее число часов, для изучения предмета, определяется учебным планом ООП СОО и может корректироваться на начало учебного года по решению педагогического совета.

Содержание обучения в 10 классе

Прямые и плоскости в пространстве.

Основные понятия стереометрии. Точка, прямая, плоскость, пространство. Понятие об аксиоматическом построении стереометрии: аксиомы стереометрии и следствия из них.

Взаимное расположение прямых в пространстве: пересекающиеся, параллельные и скрещивающиеся прямые. Параллельность прямых и плоскостей в пространстве: параллельные прямые в пространстве, параллельность трёх прямых, параллельность прямой и плоскости. Углы с сонаправленными сторонами, угол между прямыми в пространстве. Параллельность плоскостей: параллельные плоскости, свойства параллельных плоскостей. Простейшие пространственные фигуры на плоскости: тетраэдр, куб, параллелепипед, построение сечений.

Перпендикулярность прямой и плоскости: перпендикулярные прямые в пространстве, прямые параллельные и перпендикулярные к плоскости, признак перпендикулярности прямой и плоскости, теорема о прямой перпендикулярной плоскости. Углы в пространстве: угол между прямой и плоскостью, двугранный угол, линейный угол двугранного угла. Перпендикуляр и наклонные: расстояние от точки до плоскости, расстояние от прямой до плоскости, проекция фигуры на плоскость. Перпендикулярность плоскостей: признак перпендикулярности двух плоскостей. Теорема о трёх перпендикулярах.

Многогранники.

Понятие многогранника, основные элементы многогранника, выпуклые и невыпуклые многогранники, развёртка многогранника. Призма: n -угольная призма, грани и основания призмы, прямая и наклонная призмы, боковая и полная поверхность призмы. Параллелепипед, прямоугольный параллелепипед и его свойства. Пирамида: n -угольная пирамида, грани и основание пирамиды, боковая и полная поверхность пирамиды, правильная и усечённая пирамида. Элементы призмы и пирамиды. Правильные многогранники: понятие правильного многогранника, правильная призма и правильная пирамида, правильная треугольная пирамида и правильный тетраэдр, куб. Представление о правильных многогранниках: октаэдр, додекаэдр и икосаэдр. Сечения призмы и пирамиды. Симметрия в пространстве: симметрия относительно точки, прямой, плоскости. Элементы симметрии в пирамидах, параллелепипедах, правильных многогранниках.

Вычисление элементов многогранников: рёбра, диагонали, углы. Площадь боковой поверхности и полной поверхности прямой призмы, площадь оснований, теорема о боковой поверхности прямой призмы. Площадь боковой поверхности и поверхности правильной пирамиды, теорема о площади усечённой пирамиды. Понятие об объёме. Объём пирамиды, призмы.

Подобные тела в пространстве. Соотношения между площадями поверхностей, объёмами подобных тел.

Содержание обучения в 11 классе

Тела вращения.

Цилиндрическая поверхность, образующие цилиндрической поверхности, ось

цилиндрической поверхности. Цилиндр: основания и боковая поверхность, образующая и ось, площадь боковой и полной поверхности.

Коническая поверхность, образующие конической поверхности, ось и вершина конической поверхности. Конус: основание и вершина, образующая и ось, площадь боковой и полной поверхности. Усечённый конус: образующие и высота, основания и боковая поверхность.

Сфера и шар: центр, радиус, диаметр, площадь поверхности сферы. Взаимное расположение сферы и плоскости, касательная плоскость к сфере, площадь сферы.

Изображение тел вращения на плоскости. Развёртка цилиндра и конуса.

Комбинации тел вращения и многогранников. Многогранник, описанный около сферы, сфера, вписанная в многогранник, или тело вращения.

Понятие об объёме. Основные свойства объёмов тел. Теорема об объёме прямоугольного параллелепипеда и следствия из неё. Объём цилиндра, конуса. Объём шара и площадь сферы.

Подобные тела в пространстве. Соотношения между площадями поверхностей, объёмами подобных тел.

Сечения цилиндра (параллельно и перпендикулярно оси), сечения конуса (параллельное основанию и проходящее через вершину), сечения шара.

Векторы и координаты в пространстве.

Вектор на плоскости и в пространстве. Сложение и вычитание векторов. Умножение вектора на число. Разложение вектора по трём некомпланарным векторам. Правило параллелепипеда. Решение задач, связанных с применением правил действий с векторами. Прямоугольная система координат в пространстве. Координаты вектора. Простейшие задачи в координатах. Угол между векторами. Скалярное произведение векторов. Вычисление углов между прямыми и плоскостями. Координатно-векторный метод при решении геометрических задач.

Планируемые предметные результаты освоения рабочей программы учебного курса «Геометрия» на базовом уровне на уровне среднего общего образования ориентированы на достижение уровня математической грамотности, необходимого для успешного решения задач в реальной жизни и создание условий для их общекультурного развития.

Предметные результаты по отдельным темам учебного курса «Геометрия». К концу 10 класса обучающийся научится:

оперировать понятиями: точка, прямая, плоскость;

применять аксиомы стереометрии и следствия из них при решении геометрических задач;

оперировать понятиями: параллельность и перпендикулярность прямых и плоскостей;

классифицировать взаимное расположение прямых и плоскостей в пространстве;

оперировать понятиями: двугранный угол, грани двугранного угла, ребро двугранного угла,

линейный угол двугранного угла, градусная мера двугранного угла;

оперировать понятиями: многогранник, выпуклый и невыпуклый многогранник, элементы многогранника, правильный многогранник;

распознавать основные виды многогранников (пирамида, призма, прямоугольный параллелепипед, куб);

классифицировать многогранники, выбирая основания для классификации (выпуклые и невыпуклые многогранники, правильные многогранники, прямые и наклонные призмы, параллелепипеды);

оперировать понятиями: секущая плоскость, сечение многогранников;

объяснять принципы построения сечений, используя метод следов;

строить сечения многогранников методом следов, выполнять (выносные) плоские чертежи из рисунков простых объёмных фигур: вид сверху, сбоку, снизу;

решать задачи на нахождение геометрических величин по образцам или алгоритмам, применяя известные аналитические методы при решении стандартных математических задач на вычисление расстояний между двумя точками, от точки до прямой, от точки до

плоскости, между скрещивающимися прямыми;
решать задачи на нахождение геометрических величин по образцам или алгоритмам, применяя известные аналитические методы при решении стандартных математических задач на вычисление углов между скрещивающимися прямыми, между прямой и плоскостью, между плоскостями, двугранных углов;
вычислять объёмы и площади поверхностей многогранников (призма, пирамида) с применением формул, вычислять соотношения между площадями поверхностей, объёмами подобных многогранников;
оперировать понятиями: симметрия в пространстве, центр, ось и плоскость симметрии, центр, ось и плоскость симметрии фигуры;
извлекать, преобразовывать и интерпретировать информацию о пространственных геометрических фигурах, представленную на чертежах и рисунках;
применять геометрические факты для решения стереометрических задач, предполагающих несколько шагов решения, если условия применения заданы в явной форме;
применять простейшие программные средства и электронно-коммуникационные системы при решении стереометрических задач;
приводить примеры математических закономерностей в природе и жизни, распознавать проявление законов геометрии в искусстве;
применять полученные знания на практике: анализировать реальные ситуации и применять изученные понятия в процессе поиска решения математически сформулированной проблемы, моделировать реальные ситуации на языке геометрии, исследовать построенные модели с использованием геометрических понятий и теорем, аппарата алгебры, решать практические задачи, связанные с нахождением геометрических величин.

Предметные результаты по отдельным темам учебного курса «Геометрия». К концу 11 класса обучающийся научится:

оперировать понятиями: цилиндрическая поверхность, образующие цилиндрической поверхности, цилиндр, коническая поверхность, образующие конической поверхности, конус, сферическая поверхность;
распознавать тела вращения (цилиндр, конус, сфера и шар);
объяснять способы получения тел вращения;
классифицировать взаимное расположение сферы и плоскости;
оперировать понятиями: шаровой сегмент, основание сегмента, высота сегмента, шаровой слой, основание шарового слоя, высота шарового слоя, шаровой сектор;
вычислять объёмы и площади поверхностей тел вращения, геометрических тел с применением формул;
оперировать понятиями: многогранник, вписанный в сферу и описанный около сферы, сфера, вписанная в многогранник или тело вращения;
вычислять соотношения между площадями поверхностей и объёмами подобных тел;
изображать изучаемые фигуры от руки и с применением простых чертёжных инструментов;
выполнять (выносные) плоские чертежи из рисунков простых объёмных фигур: вид сверху, сбоку, снизу, строить сечения тел вращения;
извлекать, интерпретировать и преобразовывать информацию о пространственных геометрических фигурах, представленную на чертежах и рисунках;
оперировать понятием вектор в пространстве;
выполнять действия сложения векторов, вычитания векторов и умножения вектора на число, объяснять, какими свойствами они обладают;
применять правило параллелепипеда;
оперировать понятиями: декартовы координаты в пространстве, вектор, модуль вектора, равенство векторов, координаты вектора, угол между векторами, скалярное произведение векторов, коллинеарные и компланарные векторы;
находить сумму векторов и произведение вектора на число, угол между векторами,

скалярное произведение, раскладывать вектор по двум неколлинеарным векторам; задавать плоскость уравнением в декартовой системе координат; применять геометрические факты для решения стереометрических задач, предполагающих несколько шагов решения, если условия применения заданы в явной форме; решать простейшие геометрические задачи на применение векторно-координатного метода; решать задачи на доказательство математических отношений и нахождение геометрических величин по образцам или алгоритмам, применяя известные методы при решении стандартных математических задач; применять простейшие программные средства и электронно-коммуникационные системы при решении стереометрических задач; приводить примеры математических закономерностей в природе и жизни, распознавать проявление законов геометрии в искусстве; применять полученные знания на практике: анализировать реальные ситуации и применять изученные понятия в процессе поиска решения математически сформулированной проблемы, моделировать реальные ситуации на языке геометрии, исследовать построенные модели с использованием геометрических понятий и теорем, аппарата алгебры, решать практические задачи, связанные с нахождением геометрических величин.

2.2.11. Рабочая программа учебного курса «Вероятность и статистика»

Пояснительная записка

Учебный курс «Вероятность и статистика» базового уровня является продолжением и развитием одноимённого учебного курса базового уровня основного общего образования. Учебный курс предназначен для формирования у обучающихся статистической культуры и понимания роли теории вероятностей как математического инструмента для изучения случайных событий, величин и процессов. При изучении учебного курса обогащаются представления обучающихся о методах исследования изменчивого мира, развивается понимание значимости и общности математических методов познания как неотъемлемой части современного естественно-научного мировоззрения.

Содержание учебного курса направлено на закрепление знаний, полученных при изучении курса на уровне основного общего образования, и на развитие представлений о случайных величинах и взаимосвязях между ними на важных примерах, сюжеты которых почерпнуты из окружающего мира. В результате у обучающихся должно сформироваться представление о наиболее употребительных и общих математических моделях, используемых для описания антропометрических и демографических величин, погрешностей в различного рода измерениях, длительности безотказной работы технических устройств, характеристик массовых явлений и процессов в обществе.

В соответствии с указанными целями в структуре учебного курса «Вероятность и статистика» для уровня среднего общего образования на базовом уровне выделены следующие основные содержательные линии: «Случайные события и вероятности», «Случайные величины и закон больших чисел».

Важную часть учебного курса занимает изучение геометрического и биномиального распределений и знакомство с их непрерывными аналогами – показательным и нормальным распределениями.

Содержание линии «Случайные события и вероятности» служит основой для формирования представлений о распределении вероятностей между значениями случайных величин, а также эта линия необходима как база для изучения закона больших чисел – фундаментального закона, действующего в природе и обществе и имеющего математическую формализацию. Сам закон больших чисел предлагается в ознакомительной форме с минимальным использованием математического формализма.

Темы, связанные с непрерывными случайными величинами, акцентируют внимание

обучающихся на описании и изучении случайных явлений с помощью непрерывных функций. Основное внимание уделяется показательному и нормальному распределениям, при этом предполагается ознакомительное изучение материала без доказательств применяемых фактов.

Общее число часов, для изучения предмета, определяется учебным планом ООП СОО и может корректироваться на начало учебного года по решению педагогического совета.

Содержание обучения в 10 классе

Представление данных с помощью таблиц и диаграмм. Среднее арифметическое, медиана, наибольшее и наименьшее значения, размах, дисперсия и стандартное отклонение числовых наборов.

Случайные эксперименты (опыты) и случайные события. Элементарные события (исходы). Вероятность случайного события. Близость частоты и вероятности событий. Случайные опыты с равновероятными элементарными событиями. Вероятности событий в опытах с равновероятными элементарными событиями.

Операции над событиями: пересечение, объединение, противоположные события. Диаграммы Эйлера. Формула сложения вероятностей.

Условная вероятность. Умножение вероятностей. Дерево случайного эксперимента. Формула полной вероятности. Независимые события.

Комбинаторное правило умножения. Перестановки и факториал. Число сочетаний. Треугольник Паскаля. Формула бинома Ньютона.

Бинарный случайный опыт (испытание), успех и неудача. Независимые испытания. Серия независимых испытаний до первого успеха. Серия независимых испытаний Бернулли.

Случайная величина. Распределение вероятностей. Диаграмма распределения. Примеры распределений, в том числе, геометрическое и биномиальное.

Содержание обучения в 11 классе

Числовые характеристики случайных величин: математическое ожидание, дисперсия и стандартное отклонение. Примеры применения математического ожидания, в том числе в задачах из повседневной жизни. Математическое ожидание бинарной случайной величины. Математическое ожидание суммы случайных величин. Математическое ожидание и дисперсия геометрического и биномиального распределений.

Закон больших чисел и его роль в науке, природе и обществе. Выборочный метод исследований.

Примеры непрерывных случайных величин. Понятие о плотности распределения. Задачи, приводящие к нормальному распределению. Понятие о нормальном распределении.

Предметные результаты освоения учебного курса «Вероятность и статистика» на базовом уровне на уровне среднего общего образования ориентированы на достижение уровня математической грамотности, необходимого для успешного решения задач и проблем в реальной жизни и создание условий для их общекультурного развития.

Предметные результаты по отдельным темам учебного курса «Вероятность и статистика».

К концу 10 класса обучающийся научится:

читать и строить таблицы и диаграммы;

оперировать понятиями: среднее арифметическое, медиана, наибольшее, наименьшее значение, размах массива числовых данных;

оперировать понятиями: случайный эксперимент (опыт) и случайное событие, элементарное событие (элементарный исход) случайного опыта, находить вероятности в опытах с равновероятными случайными событиями, находить и сравнивать вероятности

событий в изученных случайных экспериментах;
 находить и формулировать события: пересечение и объединение данных событий, событие, противоположное данному событию, пользоваться диаграммами Эйлера и формулой сложения вероятностей при решении задач;
 оперировать понятиями: условная вероятность, независимые события, находить вероятности с помощью правила умножения, с помощью дерева случайного опыта;
 применять комбинаторное правило умножения при решении задач;
 оперировать понятиями: испытание, независимые испытания, серия испытаний, успех и неудача, находить вероятности событий в серии независимых испытаний до первого успеха, находить вероятности событий в серии испытаний Бернулли;
 оперировать понятиями: случайная величина, распределение вероятностей, диаграмма распределения.

Предметные результаты по отдельным темам учебного курса «Вероятность и статистика».

К концу 11 класса обучающийся научится:

сравнивать вероятности значений случайной величины по распределению или с помощью диаграмм;
 оперировать понятием математического ожидания, приводить примеры, как применяется математическое ожидание случайной величины находить математическое ожидание по данному распределению;
 иметь представление о законе больших чисел;
 иметь представление о нормальном распределении.

Тематическое планирование учебного курса «Алгебра и начала математического анализа» (базовый уровень)

* Тематическое планирование выстроено по содержанию ФОП СОО и внесены под соответствующими пунктами в федеральной образовательной программе среднего общего образования.

Распределение часов в тематическом планировании по каждой теме будет прописано на начало учебного года учителем-предметником в «рабочей программе учителя» на основании распределённых часов по учебному плану на текущий учебный год.

Структура тематического планирования рабочих программ на уровне среднего общего образования составлена с учётом рабочей программы воспитания в соответствие требованиям обновлённого ФГОС СОО (пункт 18.2.2, подпункт 3) и включает в себя следующие структурные компоненты:

№ п/п	Наименование темы (с учётом рабочей программы воспитания)	Количество часов, отводимых на освоение каждой темы
10 класс		
1.	111.7.2.1. Числа и вычисления. Рациональные числа. Обыкновенные и десятичные дроби, проценты, бесконечные периодические дроби. Арифметические операции с рациональными числами, преобразования числовых выражений. Применение дробей и процентов для решения прикладных задач из различных отраслей знаний и реальной жизни. Действительные числа. Рациональные и иррациональные числа. Арифметические операции с действительными числами. Приближённые вычисления, правила округления, прикидка и оценка результата вычислений. Степень с целым показателем. Стандартная форма записи	<i>Часы на каждую тему распределяются учителем-предметником в зависимости от нагрузки по учебному плану на текущий учебный год</i>

	действительного числа. Использование подходящей формы записи действительных чисел для решения практических задач и представления данных. Арифметический корень натуральной степени. Действия с арифметическими корнями натуральной степени. Синус, косинус и тангенс числового аргумента. Арксинус, арккосинус, арктангенс числового аргумента.	
2.	111.7.2.2. Уравнения и неравенства. Тождества и тождественные преобразования. Преобразование тригонометрических выражений. Основные тригонометрические формулы. Уравнение, корень уравнения. Неравенство, решение неравенства. Метод интервалов. Решение целых и дробно-рациональных уравнений и неравенств. Решение иррациональных уравнений и неравенств. Решение тригонометрических уравнений. Применение уравнений и неравенств к решению математических задач и задач из различных областей науки и реальной жизни.	
3.	111.7.2.3. Функции и графики. Функция, способы задания функции. График функции. Взаимно обратные функции. Область определения и множество значений функции. Нули функции. Промежутки знакопостоянства. Чётные и нечётные функции. Степенная функция с натуральным и целым показателем. Её свойства и график. Свойства и график корня n-ой степени. Тригонометрическая окружность, определение тригонометрических функций числового аргумента.	
4.	111.7.2.4. Начала математического анализа. Последовательности, способы задания последовательностей. Монотонные последовательности. Арифметическая и геометрическая прогрессии. Бесконечно убывающая геометрическая прогрессия. Сумма бесконечно убывающей геометрической прогрессии. Формула сложных процентов. Использование прогрессии для решения реальных задач прикладного характера.	
5.	111.7.2.5. Множества и логика. Множество, операции над множествами. Диаграммы Эйлера–Венна. Применение теоретико-множественного аппарата для описания реальных процессов и явлений, при решении задач из других учебных предметов. Определение, теорема, следствие, доказательство.	

№ п/п	Наименование темы (с учётом рабочей программы воспитания)	Количество часов, отводимых на освоение каждой темы
11 класс		
1.	111.7.3.1. Числа и вычисления. Натуральные и целые числа. Признаки делимости целых чисел. Степень с рациональным показателем. Свойства степени. Логарифм числа. Десятичные и натуральные логарифмы.	<i>Часы на каждую тему распределяются учителем-предметником в зависимости от нагрузки по учебному плану на текущий учебный год</i>

2.	<p>111.7.3.2. Уравнения и неравенства.</p> <p>Преобразование выражений, содержащих логарифмы.</p> <p>Преобразование выражений, содержащих степени с рациональным показателем.</p> <p>Примеры тригонометрических неравенств.</p> <p>Показательные уравнения и неравенства.</p> <p>Логарифмические уравнения и неравенства.</p> <p>Системы линейных уравнений. Решение прикладных задач с помощью системы линейных уравнений.</p> <p>Системы и совокупности рациональных уравнений и неравенств.</p> <p>Применение уравнений, систем и неравенств к решению математических задач и задач из различных областей науки и реальной жизни.</p>	
3.	<p>111.7.3.3. Функции и графики.</p> <p>Функция. Периодические функции. Промежутки монотонности функции. Максимумы и минимумы функции. Наибольшее и наименьшее значение функции на промежутке.</p> <p>Тригонометрические функции, их свойства и графики.</p> <p>Показательная и логарифмическая функции, их свойства и графики.</p> <p>Использование графиков функций для решения уравнений и линейных систем.</p> <p>Использование графиков функций для исследования процессов и зависимостей, которые возникают при решении задач из других учебных предметов и реальной жизни.</p>	
4.	<p>111.7.3.4. Начала математического анализа.</p> <p>Непрерывные функции. Метод интервалов для решения неравенств.</p> <p>Производная функции. Геометрический и физический смысл производной.</p> <p>Производные элементарных функций. Формулы нахождения производной суммы, произведения и частного функций.</p> <p>Применение производной к исследованию функций на монотонность и экстремумы. Нахождение наибольшего и наименьшего значения функции на отрезке.</p> <p>Применение производной для нахождения наилучшего решения в прикладных задачах, для определения скорости процесса, заданного формулой или графиком.</p> <p>Первообразная. Таблица первообразных.</p> <p>Интеграл, его геометрический и физический смысл. Вычисление интеграла по формуле Ньютона–Лейбница.</p>	

Тематическое планирование учебного курса «Геометрия» (базовый уровень)

№ п/п	Наименование темы (с учётом рабочей программы воспитания)	Количество часов, отводимых на освоение каждой темы
10 класс		
1.	<p>111.8.2.1. Прямые и плоскости в пространстве.</p> <p>Основные понятия стереометрии. Точка, прямая, плоскость, пространство. Понятие об аксиоматическом построении стереометрии: аксиомы стереометрии и следствия из них.</p> <p>Взаимное расположение прямых в пространстве: пересекающиеся, параллельные и скрещивающиеся прямые. Параллельность прямых и плоскостей в пространстве: параллельные прямые в пространстве,</p>	<p><i>Часы на каждую тему распределяются учителем-предметником в зависимости от нагрузки по учебному плану на текущий учебный год</i></p>

	<p>параллельность трёх прямых, параллельность прямой и плоскости. Углы с сонаправленными сторонами, угол между прямыми в пространстве. Параллельность плоскостей: параллельные плоскости, свойства параллельных плоскостей. Простейшие пространственные фигуры на плоскости: тетраэдр, куб, параллелепипед, построение сечений.</p> <p>Перпендикулярность прямой и плоскости: перпендикулярные прямые в пространстве, прямые параллельные и перпендикулярные к плоскости, признак перпендикулярности прямой и плоскости, теорема о прямой перпендикулярной плоскости. Углы в пространстве: угол между прямой и плоскостью, двугранный угол, линейный угол двугранного угла. Перпендикуляр и наклонные: расстояние от точки до плоскости, расстояние от прямой до плоскости, проекция фигуры на плоскость. Перпендикулярность плоскостей: признак перпендикулярности двух плоскостей. Теорема о трёх перпендикулярах.</p>	
2.	<p>111.8.2.2. Многогранники.</p> <p>Понятие многогранника, основные элементы многогранника, выпуклые и невыпуклые многогранники, развёртка многогранника.</p> <p>Призма: n-угольная призма, грани и основания призмы, прямая и наклонная призмы, боковая и полная поверхность призмы.</p> <p>Параллелепипед, прямоугольный параллелепипед и его свойства.</p> <p>Пирамида: n-угольная пирамида, грани и основание пирамиды, боковая и полная поверхность пирамиды, правильная и усечённая пирамида. Элементы призмы и пирамиды. Правильные многогранники: понятие правильного многогранника, правильная призма и правильная пирамида, правильная треугольная пирамида и правильный тетраэдр, куб. Представление о правильных многогранниках: октаэдр, додекаэдр и икосаэдр. Сечения призмы и пирамиды.</p> <p>Симметрия в пространстве: симметрия относительно точки, прямой, плоскости. Элементы симметрии в пирамидах, параллелепипедах, правильных многогранниках.</p> <p>Вычисление элементов многогранников: рёбра, диагонали, углы.</p> <p>Площадь боковой поверхности и полной поверхности прямой призмы, площадь оснований, теорема о боковой поверхности прямой призмы. Площадь боковой поверхности и поверхности правильной пирамиды, теорема о площади усечённой пирамиды. Понятие об объёме. Объём пирамиды, призмы.</p> <p>Подобные тела в пространстве. Соотношения между площадями поверхностей, объёмами подобных тел.</p>	

№ п/п	Наименование темы (с учётом рабочей программы воспитания)	Количество часов, отводимых на освоение каждой темы
11 класс		
1.	<p>111.8.3.1. Тела вращения.</p> <p>Цилиндрическая поверхность, образующие цилиндрической поверхности, ось цилиндрической поверхности. Цилиндр: основания и боковая поверхность, образующая и ось, площадь боковой и полной поверхности.</p> <p>Коническая поверхность, образующие конической поверхности, ось и вершина конической поверхности. Конус: основание и вершина, образующая и ось, площадь боковой и полной поверхности.</p>	<p><i>Часы на каждую тему распределяются учителем-предметником в зависимости от нагрузки по учебному плану на текущий учебный год</i></p>

	<p>Усечённый конус: образующие и высота, основания и боковая поверхность.</p> <p>Сфера и шар: центр, радиус, диаметр, площадь поверхности сферы. Взаимное расположение сферы и плоскости, касательная плоскость к сфере, площадь сферы.</p> <p>Изображение тел вращения на плоскости. Развёртка цилиндра и конуса.</p> <p>Комбинации тел вращения и многогранников. Многогранник, описанный около сферы, сфера, вписанная в многогранник, или тело вращения.</p> <p>Понятие об объёме. Основные свойства объёмов тел. Теорема об объёме прямоугольного параллелепипеда и следствия из неё. Объём цилиндра, конуса. Объём шара и площадь сферы.</p> <p>Подобные тела в пространстве. Соотношения между площадями поверхностей, объёмами подобных тел.</p> <p>Сечения цилиндра (параллельно и перпендикулярно оси), сечения конуса (параллельное основанию и проходящее через вершину), сечения шара.</p>	
2.	<p>111.8.3.2. Векторы и координаты в пространстве.</p> <p>Вектор на плоскости и в пространстве. Сложение и вычитание векторов. Умножение вектора на число. Разложение вектора по трём некомпланарным векторам. Правило параллелепипеда. Решение задач, связанных с применением правил действий с векторами. Прямоугольная система координат в пространстве. Координаты вектора. Простейшие задачи в координатах. Угол между векторами. Скалярное произведение векторов. Вычисление углов между прямыми и плоскостями. Координатно-векторный метод при решении геометрических задач.</p>	

Тематическое планирование учебного курса «Вероятность и статистика»

№ п/п	Наименование темы (с учётом рабочей программы воспитания)	Количество часов, отводимых на освоение каждой темы
10 класс		
1.	<p>111.9.2. Представление данных с помощью таблиц и диаграмм. Среднее арифметическое, медиана, наибольшее и наименьшее значения, размах, дисперсия и стандартное отклонение числовых наборов.</p> <p>Случайные эксперименты (опыты) и случайные события. Элементарные события (исходы). Вероятность случайного события. Близость частоты и вероятности событий. Случайные опыты с равновероятными элементарными событиями. Вероятности событий в опытах с равновероятными элементарными событиями.</p> <p>Операции над событиями: пересечение, объединение, противоположные события. Диаграммы Эйлера. Формула сложения вероятностей.</p> <p>Условная вероятность. Умножение вероятностей. Дерево случайного эксперимента. Формула полной вероятности. Независимые события. Комбинаторное правило умножения. Перестановки и факториал. Число сочетаний. Треугольник Паскаля. Формула бинома Ньютона. Бинарный случайный опыт (испытание), успех и неудача.</p>	<p><i>Часы на каждую тему распределяются учителем-предметником в зависимости от нагрузки по учебному плану на текущий учебный год</i></p>

	Независимые испытания. Серия независимых испытаний до первого успеха. Серия независимых испытаний Бернулли. Случайная величина. Распределение вероятностей. Диаграмма распределения. Примеры распределений, в том числе, геометрическое и биномиальное.	
--	--	--

№ п/п	Наименование темы (с учётом рабочей программы воспитания)	Количество часов, отводимых на освоение каждой темы
11 класс		
1.	111.9.3. Числовые характеристики случайных величин: математическое ожидание, дисперсия и стандартное отклонение. Примеры применения математического ожидания, в том числе в задачах из повседневной жизни. Математическое ожидание бинарной случайной величины. Математическое ожидание суммы случайных величин. Математическое ожидание и дисперсия геометрического и биномиального распределений. Закон больших чисел и его роль в науке, природе и обществе. Выборочный метод исследований. Примеры непрерывных случайных величин. Понятие о плотности распределения. Задачи, приводящие к нормальному распределению. Понятие о нормальном распределении.	<i>Часы на каждую тему распределяются учителем-предметником в зависимости от нагрузки по учебному плану на текущий учебный год</i>

2.2.12. Рабочая программа по учебному предмету «Математика» (углублённый уровень)

Рабочая программа по учебному предмету «Математика» (углублённый уровень) (предметная область «Математика и информатика») включает пояснительную записку, содержание обучения, планируемые результаты освоения программы по математике и и дополнена общим тематическим планированием в целях приведения структуры рабочей программы в соответствие с требованием ФГОС СОО.

Рабочая программа составлена на основе федеральной рабочей программы по физике углубленного уровня.

Пояснительная записка

Программа по математике углублённого уровня для обучающихся на уровне среднего общего образования разработана на основе ФГОС СОО с учётом современных мировых требований, предъявляемых к математическому образованию, и традиций российского образования. Реализация программы по математике обеспечивает овладение ключевыми компетенциями, составляющими основу для саморазвития и непрерывного образования, целостность общекультурного, личностного и познавательного развития личности обучающихся.

В программе по математике учтены идеи и положения концепции развития математического образования в Российской Федерации. Математическое образование должно решать задачу обеспечения необходимого стране числа обучающихся, математическая подготовка которых была бы достаточна для продолжения образования по различным направлениям, включая преподавание математики, математические исследования, работу в сфере информационных технологий и других, а также обеспечения для каждого обучающегося возможности достижения математической подготовки в

соответствии с необходимым ему уровнем. На решение этих задач нацелена программа по математике углублённого уровня.

Необходимость математической подготовки обусловлена ростом числа специальностей, связанных с непосредственным применением математики (в сфере экономики, бизнесе, технологических областях, гуманитарных сферах). Количество обучающихся, для которых математика становится фундаментом образования, планирующих заниматься творческой и исследовательской работой в области математики, информатики, физики, экономики и в других областях, увеличивается, в том числе с учетом обучающихся, кому математика нужна для использования в профессиях, не связанных непосредственно с ней.

Прикладная значимость математики обусловлена тем, что её предметом являются фундаментальные структуры нашего мира: пространственные формы и количественные отношения, функциональные зависимости и категории неопределённости, от простейших, усваиваемых в непосредственном опыте, до достаточно сложных, необходимых для развития научных и технологических идей. Без конкретных математических знаний затруднено понимание принципов устройства и использования современной техники, восприятие и интерпретация разнообразной социальной, экономической, политической информации, малоэффективна повседневная практическая деятельность. Во многих сферах профессиональной деятельности требуются умения выполнять расчёты, составлять алгоритмы, применять формулы, проводить геометрические измерения и построения, читать, обрабатывать, интерпретировать и представлять информацию в виде таблиц, диаграмм и графиков, понимать вероятностный характер случайных событий.

Одновременно с расширением сфер применения математики в современном обществе всё более важным становится математический стиль мышления, проявляющийся в определённых умственных навыках. В процессе изучения математики в арсенал приёмов и методов мышления человека естественным образом включаются индукция и дедукция, обобщение и конкретизация, анализ и синтез, классификация и систематизация, абстрагирование и аналогия. Объекты математических умозаключений, правила их конструирования раскрывают механизм логических построений, способствуют выработке умения формулировать, обосновывать и доказывать суждения, тем самым формируют логический стиль мышления. Ведущая роль принадлежит математике в формировании алгоритмической компоненты мышления и воспитании умений действовать по заданным алгоритмам, совершенствовать известные и конструировать новые. В процессе решения задач – основы для организации учебной деятельности на уроках математики – развиваются творческая и прикладная стороны мышления.

Обучение математике даёт возможность развивать у обучающихся точную, рациональную и информативную речь, умение отбирать наиболее подходящие языковые, символические, графические средства для выражения суждений и наглядного их представления.

Необходимым компонентом общей культуры в современном толковании является общее знакомство с методами познания действительности, представление о предмете и методе математики, его отличиях от методов естественных и гуманитарных наук, об особенностях применения математики для решения научных и прикладных задач. Математическое образование вносит свой вклад в формирование общей культуры человека.

Изучение математики способствует эстетическому воспитанию человека, пониманию красоты и изящества математических рассуждений, восприятию геометрических форм, усвоению идеи симметрии.

Приоритетными целями обучения математике в 10–11 классах на углублённом уровне продолжают оставаться:

формирование центральных математических понятий (число, величина, геометрическая фигура, переменная, вероятность, функция, производная, интеграл), обеспечивающих преемственность и перспективность математического образования обучающихся;

подведение обучающихся на доступном для них уровне к осознанию взаимосвязи

математики и окружающего мира, пониманию математики как части общей культуры человечества;

развитие интеллектуальных и творческих способностей обучающихся, познавательной активности, исследовательских умений, критичности мышления, интереса к изучению математики;

формирование функциональной математической грамотности: умения распознавать математические аспекты в реальных жизненных ситуациях и при изучении других учебных предметов, проявления зависимостей и закономерностей, формулировать их на языке математики и создавать математические модели, применять освоенный математический аппарат для решения практико-ориентированных задач, интерпретировать и оценивать полученные результаты.

Основными линиями содержания математики в 10–11 классах углублённого уровня являются: «Числа и вычисления», «Алгебра» («Алгебраические выражения», «Уравнения и неравенства»), «Начала математического анализа», «Геометрия» («Геометрические фигуры и их свойства», «Измерение геометрических величин»), «Вероятность и статистика». Данные линии развиваются параллельно, каждая в соответствии с собственной логикой, однако не независимо одна от другой, а в тесном контакте и взаимодействии. Кроме этого, их объединяет логическая составляющая, традиционно присущая математике и пронизывающая все математические курсы и содержательные линии. Сформулированное во ФГОС СОО требование «умение оперировать понятиями: определение, аксиома, теорема, следствие, свойство, признак, доказательство, равносильные формулировки, умение формулировать обратное и противоположное утверждение, приводить примеры и контрпримеры, использовать метод математической индукции, проводить доказательные рассуждения при решении задач, оценивать логическую правильность рассуждений» относится ко всем учебным курсам, а формирование логических умений распределяется по всем годам обучения на уровне среднего общего образования.

В соответствии с ФГОС СОО математика является обязательным предметом на данном уровне образования. Настоящей программой по математике предусматривается изучение учебного предмета «Математика» в рамках трёх учебных курсов: «Алгебра и начала математического анализа», «Геометрия», «Вероятность и статистика». Формирование логических умений осуществляется на протяжении всех лет обучения на уровне среднего общего образования, а элементы логики включаются в содержание всех названных выше учебных курсов.

Общее число часов, для изучения предмета, определяется учебным планом ООП СОО и может корректироваться на начало учебного года по решению педагогического совета.

Планируемые результаты освоения программы по математике на уровне среднего общего образования

В результате изучения математики на уровне среднего общего образования у обучающегося будут сформированы следующие личностные результаты:

1) гражданского воспитания:

сформированность гражданской позиции обучающегося как активного и ответственного члена российского общества, представление о математических основах функционирования различных структур, явлений, процедур гражданского общества (выборы, опросы и другое), умение взаимодействовать с социальными институтами в соответствии с их функциями и назначением;

2) патриотического воспитания:

сформированность российской гражданской идентичности, уважения к прошлому и настоящему российской математики, ценностное отношение к достижениям российских математиков и российской математической школы, использование этих достижений в

других науках, технологиях, сферах экономики;

3) духовно-нравственного воспитания:

осознание духовных ценностей российского народа, сформированность нравственного сознания, этического поведения, связанного с практическим применением достижений науки и деятельностью учёного, осознание личного вклада в построение устойчивого будущего;

4) эстетического воспитания:

эстетическое отношение к миру, включая эстетику математических закономерностей, объектов, задач, решений, рассуждений, восприимчивость к математическим аспектам различных видов искусства;

5) физического воспитания:

сформированность умения применять математические знания в интересах здорового и безопасного образа жизни, ответственное отношение к своему здоровью (здоровое питание, сбалансированный режим занятий и отдыха, регулярная физическая активность), физическое совершенствование при занятиях спортивно-оздоровительной деятельностью;

6) трудового воспитания:

готовность к труду, осознание ценности трудолюбия, интерес к различным сферам профессиональной деятельности, связанным с математикой и её приложениями, умение совершать осознанный выбор будущей профессии и реализовывать собственные жизненные планы, готовность и способность к математическому образованию и самообразованию на протяжении всей жизни, готовность к активному участию в решении практических задач математической направленности;

7) экологического воспитания:

сформированность экологической культуры, понимание влияния социально-экономических процессов на состояние природной и социальной среды, осознание глобального характера экологических проблем, ориентация на применение математических знаний для решения задач в области окружающей среды, планирование поступков и оценки их возможных последствий для окружающей среды;

8) ценности научного познания:

сформированность мировоззрения, соответствующего современному уровню развития науки и общественной практики, понимание математической науки как сферы человеческой деятельности, этапов её развития и значимости для развития цивилизации, овладение языком математики и математической культурой как средством познания мира, готовность осуществлять проектную и исследовательскую деятельность индивидуально и в группе.

В результате изучения математики на уровне среднего общего образования у обучающегося будут сформированы познавательные универсальные учебные действия, коммуникативные универсальные учебные действия, регулятивные универсальные учебные действия, совместная деятельность.

У обучающегося будут сформированы следующие базовые логические действия как часть познавательных универсальных учебных действий:

выявлять и характеризовать существенные признаки математических объектов, понятий, отношений между понятиями, формулировать определения понятий, устанавливать существенный признак классификации, основания для обобщения и сравнения, критерии проводимого анализа;

воспринимать, формулировать и преобразовывать суждения: утвердительные и отрицательные, единичные, частные и общие, условные;

выявлять математические закономерности, взаимосвязи и противоречия в фактах, данных, наблюдениях и утверждениях, предлагать критерии для выявления закономерностей и противоречий;

делать выводы с использованием законов логики, дедуктивных и индуктивных умозаключений, умозаключений по аналогии;

проводить самостоятельно доказательства математических утверждений (прямые и от противного), выстраивать аргументацию, приводить примеры и контрпримеры, обосновывать собственные суждения и выводы;

выбирать способ решения учебной задачи (сравнивать несколько вариантов решения, выбирать наиболее подходящий с учётом самостоятельно выделенных критериев).

У обучающегося будут сформированы следующие базовые исследовательские действия как часть познавательных универсальных учебных действий:

использовать вопросы как исследовательский инструмент познания, формулировать вопросы, фиксирующие противоречие, проблему, устанавливать искомое и данное, формировать гипотезу, аргументировать свою позицию, мнение;

проводить самостоятельно спланированный эксперимент, исследование по установлению особенностей математического объекта, явления, процесса, выявлению зависимостей между объектами, явлениями, процессами;

самостоятельно формулировать обобщения и выводы по результатам проведённого наблюдения, исследования, оценивать достоверность полученных результатов, выводов и обобщений;

прогнозировать возможное развитие процесса, а также выдвигать предположения о его развитии в новых условиях.

У обучающегося будут сформированы умения работать с информацией как часть познавательных универсальных учебных действий:

выявлять дефициты информации, данных, необходимых для ответа на вопрос и для решения задачи;

выбирать информацию из источников различных типов, анализировать, систематизировать и интерпретировать информацию различных видов и форм представления;

структурировать информацию, представлять её в различных формах, иллюстрировать графически;

оценивать надёжность информации по самостоятельно сформулированным критериям.

У обучающегося будут сформированы умения общения как часть коммуникативных универсальных учебных действий:

воспринимать и формулировать суждения в соответствии с условиями и целями общения, ясно, точно, грамотно выражать свою точку зрения в устных и письменных текстах, давать пояснения по ходу решения задачи, комментировать полученный результат;

в ходе обсуждения задавать вопросы по существу обсуждаемой темы, проблемы, решаемой задачи, высказывать идеи, нацеленные на поиск решения, сопоставлять свои суждения с суждениями других участников диалога, обнаруживать различие и сходство позиций, в корректной форме формулировать разногласия, свои возражения;

представлять результаты решения задачи, эксперимента, исследования, проекта, самостоятельно выбирать формат выступления с учётом задач презентации и особенностей аудитории.

У обучающегося будут сформированы умения самоорганизации как часть регулятивных универсальных учебных действий:

составлять план, алгоритм решения задачи, выбирать способ решения с учётом имеющихся ресурсов и собственных возможностей, аргументировать и корректировать варианты решений с учётом новой информации.

У обучающегося будут сформированы умения самоконтроля как часть регулятивных универсальных учебных действий:

владеть навыками познавательной рефлексии как осознания совершаемых действий и мыслительных процессов, их результатов, владеть способами самопроверки, самоконтроля процесса и результата решения математической задачи;

предвидеть трудности, которые могут возникнуть при решении задачи, вносить коррективы в деятельность на основе новых обстоятельств, данных, найденных ошибок, выявленных трудностей;

оценивать соответствие результата цели и условиям, объяснять причины достижения или недостижения результатов деятельности, находить ошибку, давать оценку приобретённому опыту.

У обучающегося будут сформированы умения совместной деятельности: понимать и использовать преимущества командной и индивидуальной работы при решении учебных задач, принимать цель совместной деятельности, планировать организацию совместной работы, распределять виды работ, договариваться, обсуждать процесс и результат работы, обобщать мнения нескольких людей; участвовать в групповых формах работы (обсуждения, обмен мнений, «мозговые штурмы» и иные), выполнять свою часть работы и координировать свои действия с другими членами команды, оценивать качество своего вклада в общий продукт по критериям, сформулированным участниками взаимодействия. Предметные результаты освоения рабочей программы по математике представлены по годам обучения в рамках отдельных учебных курсов в соответствующих разделах настоящей программы

Рабочая программа учебного курса «Алгебра и начала математического анализа» (углубленный уровень)

Пояснительная записка

Учебный курс «Алгебра и начала математического анализа» является одним из наиболее значимых в программе среднего общего образования, поскольку, с одной стороны, он обеспечивает инструментальную базу для изучения всех естественно-научных курсов, а с другой стороны, формирует логическое и абстрактное мышление обучающихся на уровне, необходимом для освоения информатики, обществознания, истории, словесности и других дисциплин. В рамках данного учебного курса обучающиеся овладевают универсальным языком современной науки, которая формулирует свои достижения в математической форме.

Учебный курс алгебры и начал математического анализа закладывает основу для успешного овладения законами физики, химии, биологии, понимания основных тенденций развития экономики и общественной жизни, позволяет ориентироваться в современных цифровых и компьютерных технологиях, уверенно использовать их для дальнейшего образования и в повседневной жизни. Овладение абстрактными и логически строгими конструкциями алгебры и математического анализа развивает умение находить закономерности, обосновывать истинность, доказывать утверждения с помощью индукции и рассуждать дедуктивно, использовать обобщение и конкретизацию, абстрагирование и аналогию, формирует креативное и критическое мышление.

В ходе изучения учебного курса «Алгебра и начала математического анализа» обучающиеся получают новый опыт решения прикладных задач, самостоятельного построения математических моделей реальных ситуаций, интерпретации полученных решений, знакомятся с примерами математических закономерностей в природе, науке и искусстве, с выдающимися математическими открытиями и их авторами.

Учебный курс обладает воспитательным потенциалом, который реализуется как через учебный материал, способствующий формированию научного мировоззрения, так и через специфику учебной деятельности, требующей продолжительной концентрации внимания, самостоятельности, аккуратности и ответственности за полученный результат.

В основе методики обучения алгебре и началам математического анализа лежит деятельностный принцип обучения.

В структуре учебного курса «Алгебра и начала математического анализа» выделены следующие содержательно-методические линии: «Числа и вычисления», «Функции и графики», «Уравнения и неравенства», «Начала математического анализа», «Множества и

логика». Все основные содержательно-методические линии изучаются на протяжении двух лет обучения на уровне среднего общего образования, естественно дополняя друг друга и постепенно насыщаясь новыми темами и разделами. Данный учебный курс является интегративным, поскольку объединяет в себе содержание нескольких математических дисциплин, таких как алгебра, тригонометрия, математический анализ, теория множеств, математическая логика и другие. По мере того как обучающиеся овладевают всё более широким математическим аппаратом, у них последовательно формируется и совершенствуется умение строить математическую модель реальной ситуации, применять знания, полученные при изучении учебного курса, для решения самостоятельно сформулированной математической задачи, а затем интерпретировать свой ответ.

Содержательно-методическая линия «Числа и вычисления» завершает формирование навыков использования действительных чисел, которое было начато на уровне основного общего образования. На уровне среднего общего образования особое внимание уделяется формированию навыков рациональных вычислений, включающих в себя использование различных форм записи числа, умение делать прикидку, выполнять приближённые вычисления, оценивать числовые выражения, работать с математическими константами. Множества натуральных, целых, рациональных и действительных чисел дополняются множеством комплексных чисел. В каждом из этих множеств рассматриваются свойственные ему специфические задачи и операции: деление нацело, оперирование остатками на множестве целых чисел, особые свойства рациональных и иррациональных чисел, арифметические операции, а также извлечение корня натуральной степени на множестве комплексных чисел. Благодаря последовательному расширению круга используемых чисел и знакомству с возможностями их применения для решения различных задач формируется представление о единстве математики как науки и её роли в построении моделей реального мира, широко используются обобщение и конкретизация.

Линия «Уравнения и неравенства» реализуется на протяжении всего обучения на уровне среднего общего образования, поскольку в каждом разделе Программы предусмотрено решение соответствующих задач. В результате обучающиеся овладевают различными методами решения рациональных, иррациональных, показательных, логарифмических и тригонометрических уравнений, неравенств и систем, а также задач, содержащих параметры. Полученные умения широко используются при исследовании функций с помощью производной, при решении прикладных задач и задач на нахождение наибольших и наименьших значений функции. Данная содержательная линия включает в себя также формирование умений выполнять расчёты по формулам, преобразования рациональных, иррациональных и тригонометрических выражений, а также выражений, содержащих степени и логарифмы. Благодаря изучению алгебраического материала происходит дальнейшее развитие алгоритмического и абстрактного мышления обучающихся, формируются навыки дедуктивных рассуждений, работы с символьными формами, представления закономерностей и зависимостей в виде равенств и неравенств. Алгебра предлагает эффективные инструменты для решения практических и естественно-научных задач, наглядно демонстрирует свои возможности как языка науки.

Содержательно-методическая линия «Функции и графики» тесно переплетается с другими линиями учебного курса, поскольку в каком-то смысле задаёт последовательность изучения материала. Изучение степенной, показательной, логарифмической и тригонометрических функций, их свойств и графиков, использование функций для решения задач из других учебных предметов и реальной жизни тесно связано как с математическим анализом, так и с решением уравнений и неравенств. При этом большое внимание уделяется формированию умения выражать формулами зависимости между различными величинами, исследовать полученные функции, строить их графики. Материал этой содержательной линии нацелен на развитие умений и навыков, позволяющих выражать зависимости между величинами в различной форме: аналитической, графической и словесной. Его изучение способствует развитию алгоритмического мышления, способности к обобщению и конкретизации,

использованию аналогий.

Содержательная линия «Начала математического анализа» позволяет существенно расширить круг как математических, так и прикладных задач, доступных обучающимся, так как у них появляется возможность строить графики сложных функций, определять их наибольшие и наименьшие значения, вычислять площади фигур и объёмы тел, находить скорости и ускорения процессов. Данная содержательная линия открывает новые возможности построения математических моделей реальных ситуаций, позволяет находить наилучшее решение в прикладных, в том числе социально-экономических, задачах. Знакомство с основами математического анализа способствует развитию абстрактного, формально-логического и креативного мышления, формированию умений распознавать проявления законов математики в науке, технике и искусстве. Обучающиеся узнают о выдающихся результатах, полученных в ходе развития математики как науки, и об их авторах.

Содержательно-методическая линия «Множества и логика» включает в себя элементы теории множеств и математической логики. Теоретико-множественные представления пронизывают весь курс школьной математики и предлагают наиболее универсальный язык, объединяющий все разделы математики и её приложений, они связывают разные математические дисциплины и их приложения в единое целое. Важно дать возможность обучающемуся понимать теоретико-множественный язык современной математики и использовать его для выражения своих мыслей. Другим важным признаком математики как науки следует признать свойственную ей строгость обоснований и следование определённым правилам построения доказательств. Знакомство с элементами математической логики способствует развитию логического мышления обучающихся, позволяет им строить свои рассуждения на основе логических правил, формирует навыки критического мышления.

В учебном курсе «Алгебра и начала математического анализа» присутствуют основы математического моделирования, которые призваны способствовать формированию навыков построения моделей реальных ситуаций, исследования этих моделей с помощью аппарата алгебры и математического анализа, интерпретации полученных результатов. Такие задания вплетены в каждый из разделов программы, поскольку весь материал учебного курса широко используется для решения прикладных задач. При решении реальных практических задач обучающиеся развивают наблюдательность, умение находить закономерности, абстрагироваться, использовать аналогию, обобщать и конкретизировать проблему. Деятельность по формированию навыков решения прикладных задач организуется в процессе изучения всех тем учебного курса «Алгебра и начала математического анализа».

Общее число часов, для изучения предмета, определяется учебным планом ООП СОО и может корректироваться на начало учебного года по решению педагогического совета.

Содержание обучения в 10 классе

Числа и вычисления.

Рациональные числа. Обыкновенные и десятичные дроби, проценты, бесконечные периодические дроби. Применение дробей и процентов для решения прикладных задач из различных отраслей знаний и реальной жизни.

Действительные числа. Рациональные и иррациональные числа. Арифметические операции с действительными числами. Модуль действительного числа и его свойства. Приближённые вычисления, правила округления, прикидка и оценка результата вычислений.

Степень с целым показателем. Бином Ньютона. Использование подходящей формы записи действительных чисел для решения практических задач и представления данных.

Арифметический корень натуральной степени и его свойства.

Степень с рациональным показателем и её свойства, степень с действительным показателем.

Логарифм числа. Свойства логарифма. Десятичные и натуральные логарифмы.

Синус, косинус, тангенс, котангенс числового аргумента. Арксинус, арккосинус и арктангенс числового аргумента.

Уравнения и неравенства.

Тождества и тождественные преобразования. Уравнение, корень уравнения. Равносильные уравнения и уравнения-следствия. Неравенство, решение неравенства.

Основные методы решения целых и дробно-рациональных уравнений и неравенств. Многочлены от одной переменной. Деление многочлена на многочлен с остатком. Теорема Безу. Многочлены с целыми коэффициентами. Теорема Виета.

Преобразования числовых выражений, содержащих степени и корни.

Иррациональные уравнения. Основные методы решения иррациональных уравнений.

Показательные уравнения. Основные методы решения показательных уравнений.

Преобразование выражений, содержащих логарифмы.

Логарифмические уравнения. Основные методы решения логарифмических уравнений.

Основные тригонометрические формулы. Преобразование тригонометрических выражений. Решение тригонометрических уравнений.

Решение систем линейных уравнений. Матрица системы линейных уравнений.

Определитель матрицы 2×2 , его геометрический смысл и свойства, вычисление его значения, применение определителя для решения системы линейных уравнений.

Решение прикладных задач с помощью системы линейных уравнений. Исследование построенной модели с помощью матриц и определителей.

Построение математических моделей реальной ситуации с помощью уравнений и неравенств. Применение уравнений и неравенств к решению математических задач и задач из различных областей науки и реальной жизни.

Функции и графики.

Функция, способы задания функции. Взаимно обратные функции. Композиция функций.

График функции. Элементарные преобразования графиков функций.

Область определения и множество значений функции. Нули функции. Промежутки знакопостоянства. Чётные и нечётные функции. Периодические функции. Промежутки монотонности функции. Максимумы и минимумы функции. Наибольшее и наименьшее значения функции на промежутке.

Линейная, квадратичная и дробно-линейная функции. Элементарное исследование и построение их графиков.

Степенная функция с натуральным и целым показателем. Её свойства и график. Свойства и график корня n -ой степени как функции обратной степени с натуральным показателем.

Показательная и логарифмическая функции, их свойства и графики. Использование графиков функций для решения уравнений.

Тригонометрическая окружность, определение тригонометрических функций числового аргумента.

Функциональные зависимости в реальных процессах и явлениях. Графики реальных зависимостей.

Начала математического анализа.

Последовательности, способы задания последовательностей. Метод математической индукции. Монотонные и ограниченные последовательности. История возникновения математического анализа как анализа бесконечно малых.

Арифметическая и геометрическая прогрессии. Бесконечно убывающая геометрическая прогрессия. Сумма бесконечно убывающей геометрической прогрессии. Линейный и экспоненциальный рост. Число e . Формула сложных процентов. Использование прогрессии для решения реальных задач прикладного характера.

Непрерывные функции и их свойства. Точки разрыва. Асимптоты графиков функций.

Свойства функций непрерывных на отрезке. Метод интервалов для решения неравенств. Применение свойств непрерывных функций для решения задач.

Первая и вторая производные функции. Определение, геометрический и физический смысл производной. Уравнение касательной к графику функции.

Производные элементарных функций. Производная суммы, произведения, частного и композиции функций.

Множества и логика.

Множество, операции над множествами и их свойства. Диаграммы Эйлера–Венна. Применение теоретико-множественного аппарата для описания реальных процессов и явлений, при решении задач из других учебных предметов.

Определение, теорема, свойство математического объекта, следствие, доказательство, равносильные уравнения.

Содержание обучения в 11 классе

Числа и вычисления.

Натуральные и целые числа. Применение признаков делимости целых чисел, наибольший общий делитель (далее – НОД) и наименьшее общее кратное (далее –НОК), остатков по модулю, алгоритма Евклида для решения задач в целых числах.

Комплексные числа. Алгебраическая и тригонометрическая формы записи комплексного числа. Арифметические операции с комплексными числами. Изображение комплексных чисел на координатной плоскости. Формула Муавра. Корни n -ой степени из комплексного числа. Применение комплексных чисел для решения физических и геометрических задач.

Уравнения и неравенства.

Система и совокупность уравнений и неравенств. Равносильные системы и системы-следствия. Равносильные неравенства.

Отбор корней тригонометрических уравнений с помощью тригонометрической окружности. Решение тригонометрических неравенств.

Основные методы решения показательных и логарифмических неравенств.

Основные методы решения иррациональных неравенств.

Основные методы решения систем и совокупностей рациональных, иррациональных, показательных и логарифмических уравнений.

Уравнения, неравенства и системы с параметрами.

Применение уравнений, систем и неравенств к решению математических задач и задач из различных областей науки и реальной жизни, интерпретация полученных результатов.

Функции и графики.

График композиции функций. Геометрические образы уравнений и неравенств на координатной плоскости.

Тригонометрические функции, их свойства и графики.

Графические методы решения уравнений и неравенств. Графические методы решения задач с параметрами.

Использование графиков функций для исследования процессов и зависимостей, которые возникают при решении задач из других учебных предметов и реальной жизни.

Начала математического анализа.

Применение производной к исследованию функций на монотонность и экстремумы. Нахождение наибольшего и наименьшего значений непрерывной функции на отрезке.

Применение производной для нахождения наилучшего решения в прикладных задачах, для определения скорости и ускорения процесса, заданного формулой или графиком.

Первообразная, основное свойство первообразных. Первообразные элементарных функций. Правила нахождения первообразных.

Интеграл. Геометрический смысл интеграла. Вычисление определённого интеграла по формуле Ньютона–Лейбница.

Применение интеграла для нахождения площадей плоских фигур и объёмов

геометрических тел.

Примеры решений дифференциальных уравнений. Математическое моделирование реальных процессов с помощью дифференциальных уравнений.

Планируемые предметные результаты освоения рабочей программы учебного курса «Алгебра и начала математического анализа» на углублённом уровне на уровне среднего общего образования.

К концу обучения в 10 классе обучающийся получит следующие предметные результаты по отдельным темам рабочей программы учебного курса «Алгебра и начала математического анализа»:

Числа и вычисления:

свободно оперировать понятиями: рациональное число, бесконечная периодическая дробь, проценты, иррациональное число, множества рациональных и действительных чисел, модуль действительного числа;

применять дроби и проценты для решения прикладных задач из различных отраслей знаний и реальной жизни;

применять приближённые вычисления, правила округления, прикидку и оценку результата вычислений;

свободно оперировать понятием: степень с целым показателем, использовать подходящую форму записи действительных чисел для решения практических задач и представления данных;

свободно оперировать понятием: арифметический корень натуральной степени;

свободно оперировать понятием: степень с рациональным показателем;

свободно оперировать понятиями: логарифм числа, десятичные и натуральные логарифмы;

свободно оперировать понятиями: синус, косинус, тангенс, котангенс числового аргумента; оперировать понятиями: арксинус, арккосинус и арктангенс числового аргумента.

Уравнения и неравенства:

свободно оперировать понятиями: тождество, уравнение, неравенство, равносильные уравнения и уравнения-следствия, равносильные неравенства;

применять различные методы решения рациональных и дробно-рациональных уравнений, применять метод интервалов для решения неравенств;

свободно оперировать понятиями: многочлен от одной переменной, многочлен с целыми коэффициентами, корни многочлена, применять деление многочлена на многочлен с остатком, теорему Безу и теорему Виета для решения задач;

свободно оперировать понятиями: система линейных уравнений, матрица, определитель матрицы 2×2 и его геометрический смысл, использовать свойства определителя 2×2 для вычисления его значения, применять определители для решения системы линейных уравнений, моделировать реальные ситуации с помощью системы линейных уравнений, исследовать построенные модели с помощью матриц и определителей, интерпретировать полученный результат;

использовать свойства действий с корнями для преобразования выражений;

выполнять преобразования числовых выражений, содержащих степени с рациональным показателем;

использовать свойства логарифмов для преобразования логарифмических выражений;

свободно оперировать понятиями: иррациональные, показательные и логарифмические уравнения, находить их решения с помощью равносильных переходов или осуществляя проверку корней;

применять основные тригонометрические формулы для преобразования тригонометрических выражений;

свободно оперировать понятием: тригонометрическое уравнение, применять необходимые формулы для решения основных типов тригонометрических уравнений;

моделировать реальные ситуации на языке алгебры, составлять выражения, уравнения, неравенства по условию задачи, исследовать построенные модели с использованием

аппарата алгебры.

Функции и графики:

свободно оперировать понятиями: функция, способы задания функции, взаимно обратные функции, композиция функций, график функции, выполнять элементарные преобразования графиков функций;

свободно оперировать понятиями: область определения и множество значений функции, нули функции, промежутки знакопостоянства;

свободно оперировать понятиями: чётные и нечётные функции, периодические функции, промежутки монотонности функции, максимумы и минимумы функции, наибольшее и наименьшее значение функции на промежутке;

свободно оперировать понятиями: степенная функция с натуральным и целым показателем, график степенной функции с натуральным и целым показателем, график корня n -ой степени как функции обратной степени с натуральным показателем;

оперировать понятиями: линейная, квадратичная и дробно-линейная функции, выполнять элементарное исследование и построение их графиков;

свободно оперировать понятиями: показательная и логарифмическая функции, их свойства и графики, использовать их графики для решения уравнений;

свободно оперировать понятиями: тригонометрическая окружность, определение тригонометрических функций числового аргумента;

использовать графики функций для исследования процессов и зависимостей при решении задач из других учебных предметов и реальной жизни, выражать формулами зависимости между величинами;

Начала математического анализа:

свободно оперировать понятиями: арифметическая и геометрическая прогрессия, бесконечно убывающая геометрическая прогрессия, линейный и экспоненциальный рост, формула сложных процентов, иметь представление о константе;

использовать прогрессии для решения реальных задач прикладного характера;

свободно оперировать понятиями: последовательность, способы задания последовательностей, монотонные и ограниченные последовательности, понимать основы зарождения математического анализа как анализа бесконечно малых;

свободно оперировать понятиями: непрерывные функции, точки разрыва графика функции, асимптоты графика функции;

свободно оперировать понятием: функция, непрерывная на отрезке, применять свойства непрерывных функций для решения задач;

свободно оперировать понятиями: первая и вторая производные функции, касательная к графику функции;

вычислять производные суммы, произведения, частного и композиции двух функций, знать производные элементарных функций;

использовать геометрический и физический смысл производной для решения задач.

Множества и логика:

свободно оперировать понятиями: множество, операции над множествами;

использовать теоретико-множественный аппарат для описания реальных процессов и явлений, при решении задач из других учебных предметов;

свободно оперировать понятиями: определение, теорема, уравнение-следствие, свойство математического объекта, доказательство, равносильные уравнения и неравенства.

К концу обучения в 11 классе обучающийся получит следующие предметные результаты по отдельным темам рабочей программы учебного курса «Алгебра и начала математического анализа»:

Числа и вычисления:

свободно оперировать понятиями: натуральное и целое число, множества натуральных и целых чисел, использовать признаки делимости целых чисел, НОД и НОК натуральных чисел для решения задач, применять алгоритм Евклида;

свободно оперировать понятием остатка по модулю, записывать натуральные числа в различных позиционных системах счисления;

свободно оперировать понятиями: комплексное число и множество комплексных чисел, представлять комплексные числа в алгебраической и тригонометрической форме, выполнять арифметические операции с ними и изображать на координатной плоскости.

Уравнения и неравенства:

свободно оперировать понятиями: иррациональные, показательные и логарифмические неравенства, находить их решения с помощью равносильных переходов;

осуществлять отбор корней при решении тригонометрического уравнения;

свободно оперировать понятием тригонометрическое неравенство, применять необходимые формулы для решения основных типов тригонометрических неравенств;

свободно оперировать понятиями: система и совокупность уравнений и неравенств, равносильные системы и системы-следствия, находить решения системы и совокупностей рациональных, иррациональных, показательных и логарифмических уравнений и неравенств;

решать рациональные, иррациональные, показательные, логарифмические и тригонометрические уравнения и неравенства, содержащие модули и параметры;

применять графические методы для решения уравнений и неравенств, а также задач с параметрами;

моделировать реальные ситуации на языке алгебры, составлять выражения, уравнения, неравенства и их системы по условию задачи, исследовать построенные модели с использованием аппарата алгебры, интерпретировать полученный результат.

Функции и графики:

строить графики композиции функций с помощью элементарного исследования и свойств композиции двух функций;

строить геометрические образы уравнений и неравенств на координатной плоскости;

свободно оперировать понятиями: графики тригонометрических функций;

применять функции для моделирования и исследования реальных процессов.

Начала математического анализа:

использовать производную для исследования функции на монотонность и экстремумы;

находить наибольшее и наименьшее значения функции непрерывной на отрезке;

использовать производную для нахождения наилучшего решения в прикладных, в том числе социально-экономических, задачах, для определения скорости и ускорения процесса, заданного формулой или графиком;

свободно оперировать понятиями: первообразная, определённый интеграл, находить первообразные элементарных функций и вычислять интеграл по формуле Ньютона–Лейбница;

находить площади плоских фигур и объёмы тел с помощью интеграла;

иметь представление о математическом моделировании на примере составления дифференциальных уравнений;

решать прикладные задачи, в том числе социально-экономического и физического характера, средствами математического анализа.

Тематическое планирование учебного предмета «Математика» (углубленный уровень)

** Тематическое планирование выстроено по содержанию ФОП СОО и внесены под соответствующими пунктами в федеральной образовательной программе среднего общего образования.*

Распределение часов в тематическом планировании по каждой теме будет прописано на начало учебного года учителем-предметником в «рабочей программе учителя» на

основании распределённых часов по учебному плану на текущий учебный год. Структура тематического планирования рабочих программ на уровне среднего общего образования составлена с учётом рабочей программы воспитания в соответствие требованиям обновлённого ФГОС СОО (пункт 18.2.2, подпункт 3) и включает в себя следующие структурные компоненты:

**Учебный курс «Алгебра и начала математического анализа»
(углубленный уровень)**

№ п/п	Наименование темы (с учётом рабочей программы воспитания)	Количество часов, отводимых на освоение каждой темы
10 класс		
1.	<p>112.7.2.1. Числа и вычисления. Рациональные числа. Обыкновенные и десятичные дроби, проценты, бесконечные периодические дроби. Применение дробей и процентов для решения прикладных задач из различных отраслей знаний и реальной жизни. Действительные числа. Рациональные и иррациональные числа. Арифметические операции с действительными числами. Модуль действительного числа и его свойства. Приближённые вычисления, правила округления, прикидка и оценка результата вычислений. Степень с целым показателем. Бином Ньютона. Использование подходящей формы записи действительных чисел для решения практических задач и представления данных. Арифметический корень натуральной степени и его свойства. Степень с рациональным показателем и её свойства, степень с действительным показателем. Логарифм числа. Свойства логарифма. Десятичные и натуральные логарифмы. Синус, косинус, тангенс, котангенс числового аргумента. Арксинус, арккосинус и арктангенс числового аргумента.</p>	<p><i>Часы на каждую тему распределяются учителем-предметником в зависимости от нагрузки по учебному плану на текущий учебный год в рабочей программе учителя</i></p>
2.	<p>112.7.2.2. Уравнения и неравенства. Тождества и тождественные преобразования. Уравнение, корень уравнения. Равносильные уравнения и уравнения-следствия. Неравенство, решение неравенства. Основные методы решения целых и дробно-рациональных уравнений и неравенств. Многочлены от одной переменной. Деление многочлена на многочлен с остатком. Теорема Безу. Многочлены с целыми коэффициентами. Теорема Виета. Преобразования числовых выражений, содержащих степени и корни. Иррациональные уравнения. Основные методы решения иррациональных уравнений. Показательные уравнения. Основные методы решения показательных уравнений. Преобразование выражений, содержащих логарифмы. Логарифмические уравнения. Основные методы решения логарифмических уравнений. Основные тригонометрические формулы. Преобразование тригонометрических выражений. Решение тригонометрических уравнений. Решение систем линейных уравнений. Матрица системы линейных уравнений. Определитель матрицы 2×2, его геометрический смысл и свойства, вычисление его значения, применение определителя для решения системы линейных уравнений. Решение прикладных задач с помощью системы</p>	

	<p>линейных уравнений. Исследование построенной модели с помощью матриц и определителей.</p> <p>Построение математических моделей реальной ситуации с помощью уравнений и неравенств. Применение уравнений и неравенств к решению математических задач и задач из различных областей науки и реальной жизни.</p>	
3.	<p>112.7.2.3. Функции и графики.</p> <p>Функция, способы задания функции. Взаимно обратные функции. Композиция функций. График функции. Элементарные преобразования графиков функций.</p> <p>Область определения и множество значений функции. Нули функции. Промежутки знакопостоянства. Чётные и нечётные функции. Периодические функции. Промежутки монотонности функции. Максимумы и минимумы функции. Наибольшее и наименьшее значения функции на промежутке.</p> <p>Линейная, квадратичная и дробно-линейная функции. Элементарное исследование и построение их графиков.</p> <p>Степенная функция с натуральным и целым показателем. Её свойства и график. Свойства и график корня n-ой степени как функции обратной степени с натуральным показателем.</p> <p>Показательная и логарифмическая функции, их свойства и графики. Использование графиков функций для решения уравнений.</p> <p>Тригонометрическая окружность, определение тригонометрических функций числового аргумента.</p> <p>Функциональные зависимости в реальных процессах и явлениях. Графики реальных зависимостей.</p>	
4.	<p>112.7.2.4. Начала математического анализа.</p> <p>Последовательности, способы задания последовательностей. Метод математической индукции. Монотонные и ограниченные последовательности. История возникновения математического анализа как анализа бесконечно малых.</p> <p>Арифметическая и геометрическая прогрессии. Бесконечно убывающая геометрическая прогрессия. Сумма бесконечно убывающей геометрической прогрессии. Линейный и экспоненциальный рост. Число e. Формула сложных процентов. Использование прогрессии для решения реальных задач прикладного характера.</p> <p>Непрерывные функции и их свойства. Точки разрыва. Асимптоты графиков функций. Свойства функций непрерывных на отрезке. Метод интервалов для решения неравенств. Применение свойств непрерывных функций для решения задач.</p> <p>Первая и вторая производные функции. Определение, геометрический и физический смысл производной. Уравнение касательной к графику функции.</p> <p>Производные элементарных функций. Производная суммы, произведения, частного и композиции функций.</p>	
5.	<p>112.7.2.5. Множества и логика.</p> <p>Множество, операции над множествами и их свойства. Диаграммы Эйлера–Венна. Применение теоретико-множественного аппарата для описания реальных процессов и явлений, при решении задач из других учебных предметов.</p> <p>Определение, теорема, свойство математического объекта, следствие, доказательство, равносильные уравнения.</p>	

№ п/п	Наименование темы (с учётом рабочей программы воспитания)	Количество часов, отводимых на освоение каждой темы
11 класс		
1.	<p>112.7.3.1. Числа и вычисления. Натуральные и целые числа. Применение признаков делимости целых чисел, наибольший общий делитель (далее – НОД) и наименьшее общее кратное (далее -НОК), остатков по модулю, алгоритма Евклида для решения задач в целых числах. Комплексные числа. Алгебраическая и тригонометрическая формы записи комплексного числа. Арифметические операции с комплексными числами. Изображение комплексных чисел на координатной плоскости. Формула Муавра. Корни n-ой степени из комплексного числа. Применение комплексных чисел для решения физических и геометрических задач.</p>	<i>Часы на каждую тему распределяются учителем- предметником в зависимости от нагрузки по учебному плану на текущий учебный год в рабочей программе учителя</i>
2.	<p>112.7.3.2. Уравнения и неравенства. Система и совокупность уравнений и неравенств. Равносильные системы и системы-следствия. Равносильные неравенства. Отбор корней тригонометрических уравнений с помощью тригонометрической окружности. Решение тригонометрических неравенств. Основные методы решения показательных и логарифмических неравенств. Основные методы решения иррациональных неравенств. Основные методы решения систем и совокупностей рациональных, иррациональных, показательных и логарифмических уравнений. Уравнения, неравенства и системы с параметрами. Применение уравнений, систем и неравенств к решению математических задач и задач из различных областей науки и реальной жизни, интерпретация полученных результатов.</p>	
3.	<p>112.7.3.3. Функции и графики. График композиции функций. Геометрические образы уравнений и неравенств на координатной плоскости. Тригонометрические функции, их свойства и графики. Графические методы решения уравнений и неравенств. Графические методы решения задач с параметрами. Использование графиков функций для исследования процессов и зависимостей, которые возникают при решении задач из других учебных предметов и реальной жизни.</p>	
4.	<p>112.7.3.4. Начала математического анализа. Применение производной к исследованию функций на монотонность и экстремумы. Нахождение наибольшего и наименьшего значений непрерывной функции на отрезке. Применение производной для нахождения наилучшего решения в прикладных задачах, для определения скорости и ускорения процесса, заданного формулой или графиком. Первообразная, основное свойство первообразных. Первообразные элементарных функций. Правила нахождения первообразных. Интеграл. Геометрический смысл интеграла. Вычисление определённого интеграла по формуле Ньютона–Лейбница. Применение интеграла для нахождения площадей плоских фигур и объёмов геометрических тел. Примеры решений дифференциальных уравнений. Математическое моделирование реальных процессов с помощью дифференциальных уравнений.</p>	

2.2.14. Рабочая программа учебного курса «Геометрия» (углубленный уровень)

Пояснительная записка

Геометрия является одним из базовых курсов на уровне среднего общего образования, так как обеспечивает возможность изучения дисциплин естественно-научной направленности и предметов гуманитарного цикла. Логическое мышление, формируемое при изучении обучающимися понятийных основ геометрии, при доказательстве теорем и построении цепочки логических утверждений при решении геометрических задач, умение выдвигать и опровергать гипотезы непосредственно используются при решении задач естественно-научного цикла, в частности физических задач.

Цель освоения программы учебного курса «Геометрия» на углублённом уровне – развитие индивидуальных способностей обучающихся при изучении геометрии, как составляющей предметной области «Математика и информатика» через обеспечение возможности приобретения и использования более глубоких геометрических знаний и действий, специфичных геометрии, и необходимых для успешного профессионального образования, связанного с использованием математики.

Приоритетными задачами курса геометрии на углублённом уровне, расширяющими и усиливающими курс базового уровня, являются:

расширение представления о геометрии как части мировой культуры и формирование осознания взаимосвязи геометрии с окружающим миром;

формирование представления о пространственных фигурах как о важнейших математических моделях, позволяющих описывать и изучать разные явления окружающего мира, знание понятийного аппарата по разделу «Стереометрия» учебного курса геометрии; формирование умения владеть основными понятиями о пространственных фигурах и их основными свойствами, знание теорем, формул и умение их применять, умения доказывать теоремы и находить нестандартные способы решения задач;

формирование умения распознавать на чертежах, моделях и в реальном мире многогранники и тела вращения, конструировать геометрические модели;

формирование понимания возможности аксиоматического построения математических теорий, формирование понимания роли аксиоматики при проведении рассуждений;

формирование умения владеть методами доказательств и алгоритмов решения, умения их применять, проводить доказательные рассуждения в ходе решения стереометрических задач и задач с практическим содержанием, формирование представления о необходимости доказательств при обосновании математических утверждений и роли аксиоматики в проведении дедуктивных рассуждений;

развитие и совершенствование интеллектуальных и творческих способностей обучающихся, познавательной активности, исследовательских умений, критичности мышления, интереса к изучению геометрии;

формирование функциональной грамотности, релевантной геометрии: умения распознавать проявления геометрических понятий, объектов и закономерностей в реальных жизненных ситуациях и при изучении других учебных предметов, проявления зависимостей и закономерностей, моделирования реальных ситуаций, исследования построенных моделей, интерпретации полученных результатов.

Основными содержательными линиями учебного курса «Геометрия» в 10–11 классах являются: «Прямые и плоскости в пространстве», «Многогранники», «Тела вращения», «Векторы и координаты в пространстве», «Движения в пространстве».

Сформулированное в ФГОС СОО требование «уметь оперировать понятиями», релевантных геометрии на углублённом уровне обучения в 10–11 классах, относится ко

всем содержательным линиям учебного курса, а формирование логических умений распределяется не только по содержательным линиям, но и по годам обучения. Содержание образования, соответствующее предметным результатам освоения Федеральной рабочей программы, распределённым по годам обучения, структурировано таким образом, чтобы ко всем основным, принципиальным вопросам обучающиеся обращались неоднократно, что позволяет организовать овладение геометрическими понятиями и навыками последовательно и поступательно, с соблюдением принципа преемственности, а новые знания включать в общую систему геометрических представлений обучающихся, расширяя и углубляя её, образуя прочные множественные связи.

Переход к изучению геометрии на углублённом уровне позволяет:

создать условия для дифференциации обучения, построения индивидуальных образовательных программ, обеспечить углублённое изучение геометрии как составляющей учебного предмета «Математика»;

подготовить обучающихся к продолжению изучения математики с учётом выбора будущей профессии, обеспечивая преемственность между общим и профессиональным образованием.

Общее число часов, для изучения предмета, определяется учебным планом ООП СОО и может корректироваться на начало учебного года по решению педагогического совета.

Содержание обучения в 10 классе

Прямые и плоскости в пространстве.

Основные понятия стереометрии. Точка, прямая, плоскость, пространство. Понятие об аксиоматическом построении стереометрии: аксиомы стереометрии и следствия из них.

Взаимное расположение прямых в пространстве: пересекающиеся, параллельные и скрещивающиеся прямые. Признаки скрещивающихся прямых. Параллельность прямых и плоскостей в пространстве: параллельные прямые в пространстве, параллельность трёх прямых, параллельность прямой и плоскости. Параллельное и центральное проектирование, изображение фигур. Основные свойства параллельного проектирования. Изображение фигур в параллельной проекции. Углы с сонаправленными сторонами, угол между прямыми в пространстве. Параллельность плоскостей: параллельные плоскости, свойства параллельных плоскостей. Простейшие пространственные фигуры на плоскости: тетраэдр, параллелепипед, построение сечений.

Перпендикулярность прямой и плоскости: перпендикулярные прямые в пространстве, прямые параллельные и перпендикулярные к плоскости, признак перпендикулярности прямой и плоскости, теорема о прямой перпендикулярной плоскости. Ортогональное проектирование. Перпендикуляр и наклонные: расстояние от точки до плоскости, расстояние от прямой до плоскости, проекция фигуры на плоскость. Перпендикулярность плоскостей: признак перпендикулярности двух плоскостей. Теорема о трёх перпендикулярах.

Углы в пространстве: угол между прямой и плоскостью, двугранный угол, линейный угол двугранного угла. Трёхгранный и многогранные углы. Свойства плоских углов многогранного угла. Свойства плоских и двугранных углов трёхгранного угла. Теоремы косинусов и синусов для трёхгранного угла.

Многогранники.

Виды многогранников, развёртка многогранника. Призма: n -угольная призма, прямая и наклонная призмы, боковая и полная поверхность призмы. Параллелепипед, прямоугольный параллелепипед и его свойства. Кратчайшие пути на поверхности многогранника. Теорема Эйлера. Пространственная теорема Пифагора. Пирамида: n -угольная пирамида, правильная и усечённая пирамиды. Свойства рёбер и боковых граней правильной пирамиды. Правильные многогранники: правильная призма и правильная

пирамида, правильная треугольная пирамида и правильный тетраэдр, куб. Представление о правильных многогранниках: октаэдр, додекаэдр и икосаэдр.

Вычисление элементов многогранников: рёбра, диагонали, углы. Площадь боковой поверхности и полной поверхности прямой призмы, площадь оснований, теорема о боковой поверхности прямой призмы. Площадь боковой поверхности и поверхности правильной пирамиды, теорема о площади усечённой пирамиды.

Симметрия в пространстве. Элементы симметрии правильных многогранников. Симметрия в правильном многограннике: симметрия параллелепипеда, симметрия правильных призм, симметрия правильной пирамиды.

Векторы и координаты в пространстве.

Понятия: вектор в пространстве, нулевой вектор, длина ненулевого вектора, векторы коллинеарные, сонаправленные и противоположно направленные векторы. Равенство векторов. Действия с векторами: сложение и вычитание векторов, сумма нескольких векторов, умножение вектора на число. Свойства сложения векторов. Свойства умножения вектора на число. Понятие компланарные векторы. Признак компланарности трёх векторов. Правило параллелепипеда. Теорема о разложении вектора по трём некомпланарным векторам. Прямоугольная система координат в пространстве. Координаты вектора. Связь между координатами вектора и координатами точек. Угол между векторами. Скалярное произведение векторов.

Содержание обучения в 11 классе

Тела вращения.

Понятия: цилиндрическая поверхность, коническая поверхность, сферическая поверхность, образующие поверхностей. Тела вращения: цилиндр, конус, усечённый конус, сфера, шар. Взаимное расположение сферы и плоскости, касательная плоскость к сфере. Изображение тел вращения на плоскости. Развёртка цилиндра и конуса. Симметрия сферы и шара.

Объём. Основные свойства объёмов тел. Теорема об объёме прямоугольного параллелепипеда и следствия из неё. Объём прямой и наклонной призмы, цилиндра, пирамиды и конуса. Объём шара и шарового сегмента.

Комбинации тел вращения и многогранников. Призма, вписанная в цилиндр, описанная около цилиндра. Пересечение сферы и шара с плоскостью. Касание шара и сферы плоскостью. Понятие многогранника, описанного около сферы, сферы, вписанной в многогранник или тело вращения.

Площадь поверхности цилиндра, конуса, площадь сферы и её частей. Подобие в пространстве. Отношение объёмов, площадей поверхностей подобных фигур. Преобразование подобия, гомотетия. Решение задач на плоскости с использованием стереометрических методов.

Построение сечений многогранников и тел вращения: сечения цилиндра (параллельно и перпендикулярно оси), сечения конуса (параллельное основанию и проходящее через вершину), сечения шара, методы построения сечений: метод следов, метод внутреннего проектирования, метод переноса секущей плоскости.

Векторы и координаты в пространстве.

Векторы в пространстве. Операции над векторами. Векторное умножение векторов. Свойства векторного умножения. Прямоугольная система координат в пространстве. Координаты вектора. Разложение вектора по базису. Координатно-векторный метод при решении геометрических задач.

Движения в пространстве.

Движения пространства. Отображения. Движения и равенство фигур. Общие свойства

движений. Виды движений: параллельный перенос, центральная симметрия, зеркальная симметрия, поворот вокруг прямой. Преобразования подобия. Прямая и сфера Эйлера. Предметные результаты по отдельным темам учебного курса «Геометрия».

К концу 10 класса обучающийся научится:

свободно оперировать основными понятиями стереометрии при решении задач и проведении математических рассуждений;

применять аксиомы стереометрии и следствия из них при решении геометрических задач; классифицировать взаимное расположение прямых в пространстве, плоскостей в пространстве, прямых и плоскостей в пространстве;

свободно оперировать понятиями, связанными с углами в пространстве: между прямыми в пространстве, между прямой и плоскостью;

свободно оперировать понятиями, связанными с многогранниками;

свободно распознавать основные виды многогранников (призма, пирамида, прямоугольный параллелепипед, куб);

классифицировать многогранники, выбирая основания для классификации;

свободно оперировать понятиями, связанными с сечением многогранников плоскостью;

выполнять параллельное, центральное и ортогональное проектирование фигур на плоскость, выполнять изображения фигур на плоскости;

строить сечения многогранников различными методами, выполнять (выносные) плоские чертежи из рисунков простых объёмных фигур: вид сверху, сбоку, снизу;

вычислять площади поверхностей многогранников (призма, пирамида), геометрических тел с применением формул;

свободно оперировать понятиями: симметрия в пространстве, центр, ось и плоскость симметрии, центр, ось и плоскость симметрии фигуры;

свободно оперировать понятиями, соответствующими векторам и координатам в пространстве;

выполнять действия над векторами;

решать задачи на доказательство математических отношений и нахождение геометрических величин, применяя известные методы при решении математических задач повышенного и высокого уровня сложности;

применять простейшие программные средства и электронно-коммуникационные системы при решении стереометрических задач;

извлекать, преобразовывать и интерпретировать информацию о пространственных геометрических фигурах, представленную на чертежах и рисунках;

применять полученные знания на практике: сравнивать и анализировать реальные ситуации, применять изученные понятия в процессе поиска решения математически сформулированной проблемы, моделировать реальные ситуации на языке геометрии, исследовать построенные модели с использованием геометрических понятий и теорем, аппарата алгебры, решать практические задачи, связанные с нахождением геометрических величин;

иметь представления об основных этапах развития геометрии как составной части фундамента развития технологий.

Предметные результаты по отдельным темам учебного курса «Геометрия».

К концу 11 класса обучающийся научится:

свободно оперировать понятиями, связанными с цилиндрической, конической и сферической поверхностями, объяснять способы получения;

оперировать понятиями, связанными с телами вращения: цилиндром, конусом, сферой и шаром;

распознавать тела вращения (цилиндр, конус, сфера и шар) и объяснять способы получения тел вращения;

классифицировать взаимное расположение сферы и плоскости;
вычислять величины элементов многогранников и тел вращения, объёмы и площади поверхностей многогранников и тел вращения, геометрических тел с применением формул;
свободно оперировать понятиями, связанными с комбинациями тел вращения и многогранников: многогранник, вписанный в сферу и описанный около сферы, сфера, вписанная в многогранник или тело вращения;
вычислять соотношения между площадями поверхностей и объёмами подобных тел;
изображать изучаемые фигуры, выполнять (выносные) плоские чертежи из рисунков простых объёмных фигур: вид сверху, сбоку, снизу, строить сечения тел вращения;
извлекать, интерпретировать и преобразовывать информацию о пространственных геометрических фигурах, представленную на чертежах и рисунках;
свободно оперировать понятием вектор в пространстве;
выполнять операции над векторами;
задавать плоскость уравнением в декартовой системе координат;
решать геометрические задачи на вычисление углов между прямыми и плоскостями, вычисление расстояний от точки до плоскости, в целом, на применение векторно-координатного метода при решении;
свободно оперировать понятиями, связанными с движением в пространстве, знать свойства движений;
выполнять изображения многогранником и тел вращения при параллельном переносе, центральной симметрии, зеркальной симметрии, при повороте вокруг прямой, преобразования подобия;
строить сечения многогранников и тел вращения: сечения цилиндра (параллельно и перпендикулярно оси), сечения конуса (параллельное основанию и проходящее через вершину), сечения шара;
использовать методы построения сечений: метод следов, метод внутреннего проектирования, метод переноса секущей плоскости;
доказывать геометрические утверждения;
применять геометрические факты для решения стереометрических задач, предполагающих несколько шагов решения, если условия применения заданы в явной и неявной форме;
решать задачи на доказательство математических отношений и нахождение геометрических величин;
применять программные средства и электронно-коммуникационные системы при решении стереометрических задач;
применять полученные знания на практике: сравнивать, анализировать и оценивать реальные ситуации, применять изученные понятия, теоремы, свойства в процессе поиска решения математически сформулированной проблемы, моделировать реальные ситуации на языке геометрии, исследовать построенные модели с использованием геометрических понятий и теорем, аппарата алгебры, решать практические задачи, связанные с нахождением геометрических величин;
иметь представления об основных этапах развития геометрии как составной части фундамента развития технологий.

Тематическое планирование учебного курса «Геометрия» (углубленный уровень)

Тематическое планирование выстроено по содержанию ФОП ООО и внесены под соответствующими пунктами в федеральной образовательной программе основного общего образования.

Распределение часов в тематическом планировании по каждой теме будет прописано на

начало учебного года учителем-предметником в «рабочей программе учителя» на основании распределённых часов по учебному плану на текущий учебный год.

№ п/п	Наименование темы (с учётом рабочей программы воспитания)	Количество часов, отводимых на освоение каждой темы
10 класс		
1.	<p>112.8.2.1. Прямые и плоскости в пространстве. Основные понятия стереометрии. Точка, прямая, плоскость, пространство. Понятие об аксиоматическом построении стереометрии: аксиомы стереометрии и следствия из них. Взаимное расположение прямых в пространстве: пересекающиеся, параллельные и скрещивающиеся прямые. Признаки скрещивающихся прямых. Параллельность прямых и плоскостей в пространстве: параллельные прямые в пространстве, параллельность трёх прямых, параллельность прямой и плоскости. Параллельное и центральное проектирование, изображение фигур. Основные свойства параллельного проектирования. Изображение фигур в параллельной проекции. Углы с сонаправленными сторонами, угол между прямыми в пространстве. Параллельность плоскостей: параллельные плоскости, свойства параллельных плоскостей. Простейшие пространственные фигуры на плоскости: тетраэдр, параллелепипед, построение сечений. Перпендикулярность прямой и плоскости: перпендикулярные прямые в пространстве, прямые параллельные и перпендикулярные к плоскости, признак перпендикулярности прямой и плоскости, теорема о прямой перпендикулярной плоскости. Ортогональное проектирование. Перпендикуляр и наклонные: расстояние от точки до плоскости, расстояние от прямой до плоскости, проекция фигуры на плоскость. Перпендикулярность плоскостей: признак перпендикулярности двух плоскостей. Теорема о трёх перпендикулярах. Углы в пространстве: угол между прямой и плоскостью, двугранный угол, линейный угол двугранного угла. Трёхгранный и многогранные углы. Свойства плоских углов многогранного угла. Свойства плоских и двугранных углов трёхгранного угла. Теоремы косинусов и синусов для трёхгранного угла.</p>	<p><i>Часы на каждую тему распределяются учителем-предметником в зависимости от нагрузки по учебному плану на текущий учебный год в рабочей программе учителя</i></p>
2.	<p>112.8.2.2. Многогранники. Виды многогранников, развёртка многогранника. Призма: n-угольная призма, прямая и наклонная призмы, боковая и полная поверхность призмы. Параллелепипед, прямоугольный параллелепипед и его свойства. Кратчайшие пути на поверхности многогранника. Теорема Эйлера. Пространственная теорема Пифагора. Пирамида: n-угольная пирамида, правильная и усечённая пирамиды. Свойства рёбер и боковых граней правильной пирамиды. Правильные многогранники: правильная призма и правильная пирамида, правильная треугольная пирамида и правильный тетраэдр, куб. Представление о правильных многогранниках: октаэдр, додекаэдр и икосаэдр. Вычисление элементов многогранников: рёбра, диагонали, углы. Площадь боковой поверхности и полной поверхности прямой призмы, площадь оснований, теорема о боковой поверхности прямой призмы. Площадь боковой</p>	

	поверхности и поверхности правильной пирамиды, теорема о площади усечённой пирамиды. Симметрия в пространстве. Элементы симметрии правильных многогранников. Симметрия в правильном многограннике: симметрия параллелепипеда, симметрия правильных призм, симметрия правильной пирамиды.	
3.	112.8.2.3. Векторы и координаты в пространстве. Понятия: вектор в пространстве, нулевой вектор, длина ненулевого вектора, векторы коллинеарные, сонаправленные и противоположно направленные векторы. Равенство векторов. Действия с векторами: сложение и вычитание векторов, сумма нескольких векторов, умножение вектора на число. Свойства сложения векторов. Свойства умножения вектора на число. Понятие компланарные векторы. Признак компланарности трёх векторов. Правило параллелепипеда. Теорема о разложении вектора по трём некомпланарным векторам. Прямоугольная система координат в пространстве. Координаты вектора. Связь между координатами вектора и координатами точек. Угол между векторами. Скалярное произведение векторов.	

№ п/п	Наименование темы (с учётом рабочей программы воспитания)	Количество часов, отводимых на освоение каждой темы
11 класс		
1.	112.8.3.1. Тела вращения. Понятия: цилиндрическая поверхность, коническая поверхность, сферическая поверхность, образующие поверхностей. Тела вращения: цилиндр, конус, усечённый конус, сфера, шар. Взаимное расположение сферы и плоскости, касательная плоскость к сфере. Изображение тел вращения на плоскости. Развёртка цилиндра и конуса. Симметрия сферы и шара. Объём. Основные свойства объёмов тел. Теорема об объёме прямоугольного параллелепипеда и следствия из неё. Объём прямой и наклонной призмы, цилиндра, пирамиды и конуса. Объём шара и шарового сегмента. Комбинации тел вращения и многогранников. Призма, вписанная в цилиндр, описанная около цилиндра. Пересечение сферы и шара с плоскостью. Касание шара и сферы плоскостью. Понятие многогранника, описанного около сферы, сферы, вписанной в многогранник или тело вращения. Площадь поверхности цилиндра, конуса, площадь сферы и её частей. Подобие в пространстве. Отношение объёмов, площадей поверхностей подобных фигур. Преобразование подобия, гомотетия. Решение задач на плоскости с использованием стереометрических методов. Построение сечений многогранников и тел вращения: сечения цилиндра (параллельно и перпендикулярно оси), сечения конуса (параллельное основанию и проходящее через вершину), сечения шара, методы построения сечений: метод следов, метод внутреннего проектирования, метод переноса секущей плоскости.	<i>Часы на каждую тему распределяются учителем-предметником в зависимости от нагрузки по учебному плану на текущий учебный год в рабочей программе учителя</i>
2.	112.8.3.2. Векторы и координаты в пространстве. Векторы в пространстве. Операции над векторами. Векторное умножение векторов. Свойства векторного	

	умножения. Прямоугольная система координат в пространстве. Координаты вектора. Разложение вектора по базису. Координатно-векторный метод при решении геометрических задач.	
3.	112.8.3.3. Движения в пространстве. Движения пространства. Отображения. Движения и равенство фигур. Общие свойства движений. Виды движений: параллельный перенос, центральная симметрия, зеркальная симметрия, поворот вокруг прямой. Преобразования подобия. Прямая и сфера Эйлера.	

2.2.15. Рабочая программа учебного курса «Вероятность и статистика»

Пояснительная записка

Учебный курс «Вероятность и статистика» углублённого уровня является продолжением и развитием одноименного учебного курса углублённого уровня на уровне среднего общего образования. Учебный курс предназначен для формирования у обучающихся статистической культуры и понимания роли теории вероятностей как математического инструмента для изучения случайных событий, величин и процессов. При изучении курса обогащаются представления обучающихся о методах исследования изменчивого мира, развивается понимание значимости и общности математических методов познания как неотъемлемой части современного естественно-научного мировоззрения.

Содержание учебного курса направлено на закрепление знаний, полученных при изучении курса на уровне основного общего образования, и на развитие представлений о случайных величинах и взаимосвязях между ними на важных примерах, сюжеты которых почерпнуты из окружающего мира. В результате у обучающихся должно сформироваться представление о наиболее употребительных и общих математических моделях, используемых для описания антропометрических и демографических величин, погрешностей в различных рода измерениях, длительности безотказной работы технических устройств, характеристик массовых явлений и процессов в обществе. Учебный курс является базой для освоения вероятностно-статистических методов, необходимых специалистам не только инженерных специальностей, но также социальных и психологических, поскольку современные общественные науки в значительной мере используют аппарат анализа больших данных. Центральную часть учебного курса занимает обсуждение закона больших чисел – фундаментального закона природы, имеющего математическую формализацию.

В соответствии с указанными целями в структуре учебного курса «Вероятность и статистика» на углублённом уровне выделены основные содержательные линии: «Случайные события и вероятности» и «Случайные величины и закон больших чисел».

Помимо основных линий в учебный курс включены элементы теории графов и теории множеств, необходимые для полноценного освоения материала данного учебного курса и смежных математических учебных курсов.

Содержание линии «Случайные события и вероятности» служит основой для формирования представлений о распределении вероятностей между значениями случайных величин. Важную часть в этой содержательной линии занимает изучение геометрического и биномиального распределений и знакомство с их непрерывными аналогами – показательным и нормальным распределениями.

Темы, связанные с непрерывными случайными величинами и распределениями, акцентируют внимание обучающихся на описании и изучении случайных явлений с помощью непрерывных функций. Основное внимание уделяется показательному и нормальному распределениям.

В учебном курсе предусматривается ознакомительное изучение связи между случайными величинами и описание этой связи с помощью коэффициента корреляции и его выборочного аналога. Эти элементы содержания развивают тему «Диаграммы рассеивания», изученную на уровне основного общего образования, и во многом опираются на сведения из курсов алгебры и геометрии.

Ещё один элемент содержания, который предлагается на ознакомительном уровне – последовательность случайных независимых событий, наступающих в единицу времени. Ознакомление с распределением вероятностей количества таких событий носит развивающий характер и является актуальным для будущих абитуриентов, поступающих на учебные специальности, связанные с общественными науками, психологией и управлением.

Содержание обучения в 10 классе

Граф, связный граф, пути в графе: циклы и цепи. Степень (валентность) вершины. Графы на плоскости. Деревья.

Случайные эксперименты (опыты) и случайные события. Элементарные события (исходы). Вероятность случайного события. Близость частоты и вероятности событий. Случайные опыты с равновероятными элементарными событиями.

Операции над событиями: пересечение, объединение, противоположные события. Диаграммы Эйлера. Формула сложения вероятностей.

Условная вероятность. Умножение вероятностей. Дерево случайного эксперимента. Формула полной вероятности. Формула Байеса. Независимые события.

Бинарный случайный опыт (испытание), успех и неудача. Независимые испытания. Серия независимых испытаний до первого успеха. Перестановки и факториал. Число сочетаний. Треугольник Паскаля. Формула бинома Ньютона.

Серия независимых испытаний Бернулли. Случайный выбор из конечной совокупности.

Случайная величина. Распределение вероятностей. Диаграмма распределения. Операции над случайными величинами. Бинарная случайная величина. Примеры распределений, в том числе геометрическое и биномиальное.

Содержание обучения в 11 классе

Совместное распределение двух случайных величин. Независимые случайные величины.

Математическое ожидание случайной величины (распределения). Примеры применения математического ожидания (страхование, лотерея). Математическое ожидание бинарной случайной величины. Математическое ожидание суммы случайных величин. Математическое ожидание геометрического и биномиального распределений.

Дисперсия и стандартное отклонение случайной величины (распределения). Дисперсия бинарной случайной величины. Математическое ожидание произведения и дисперсия суммы независимых случайных величин. Дисперсия и стандартное отклонение биномиального распределения. Дисперсия и стандартное отклонение геометрического распределения.

Неравенство Чебышёва. Теорема Чебышёва. Теорема Бернулли. Закон больших чисел. Выборочный метод исследований. Выборочные характеристики. Оценивание вероятности события по выборочным данным. Проверка простейших гипотез с помощью изученных распределений.

Непрерывные случайные величины. Примеры. Функция плотности вероятности распределения. Равномерное распределение и его свойства. Задачи, приводящие к показательному распределению. Задачи, приводящие к нормальному распределению. Функция плотности вероятности показательного распределения, функция плотности

вероятности нормального распределения. Функция плотности и свойства нормального распределения.

Последовательность одиночных независимых событий. Задачи, приводящие к распределению Пуассона.

Ковариация двух случайных величин. Коэффициент линейной корреляции. Совместные наблюдения двух величин. Выборочный коэффициент корреляции. Различие между линейной связью и причинно-следственной связью. Линейная регрессия, метод наименьших квадратов.

Предметные результаты по отдельным темам учебного курса «Вероятность и статистика».

К концу 10 класса обучающийся научится:

свободно оперировать понятиями: граф, плоский граф, связный граф, путь в графе, цепь, цикл, дерево, степень вершины, дерево случайного эксперимента;

свободно оперировать понятиями: случайный эксперимент (опыт), случайное событие, элементарное случайное событие (элементарный исход) случайного опыта, находить вероятности событий в опытах с равновозможными элементарными событиями;

находить и формулировать события: пересечение, объединение данных событий, событие, противоположное данному, использовать диаграммы Эйлера, координатную прямую для решения задач, пользоваться формулой сложения вероятностей для вероятностей двух и трех случайных событий;

оперировать понятиями: условная вероятность, умножение вероятностей, независимые события, дерево случайного эксперимента, находить вероятности событий с помощью правила умножения, дерева случайного опыта, использовать формулу полной вероятности, формулу Байеса при решении задач, определять независимость событий по формуле и по организации случайного эксперимента;

применять изученные комбинаторные формулы для перечисления элементов множеств, элементарных событий случайного опыта, решения задач по теории вероятностей;

свободно оперировать понятиями: бинарный случайный опыт (испытание), успех и неудача, независимые испытания, серия испытаний, находить вероятности событий: в серии испытаний до первого успеха, в серии испытаний Бернулли, в опыте, связанном со случайным выбором из конечной совокупности;

свободно оперировать понятиями: случайная величина, распределение вероятностей, диаграмма распределения, бинарная случайная величина, геометрическое, биномиальное распределение.

Предметные результаты по отдельным темам учебного курса «Вероятность и статистика».

К концу 11 класса обучающийся научится:

оперировать понятиями: совместное распределение двух случайных величин, использовать таблицу совместного распределения двух случайных величин для выделения распределения каждой величины, определения независимости случайных величин;

свободно оперировать понятием математического ожидания случайной величины (распределения), применять свойства математического ожидания при решении задач, вычислять математическое ожидание биномиального и геометрического распределений;

свободно оперировать понятиями: дисперсия, стандартное отклонение случайной величины, применять свойства дисперсии случайной величины (распределения) при решении задач, вычислять дисперсию и стандартное отклонение геометрического и биномиального распределений;

вычислять выборочные характеристики по данной выборке и оценивать характеристики генеральной совокупности данных по выборочным характеристикам. Оценивать вероятности событий и проверять простейшие статистические гипотезы, пользуясь изученными распределениями.

**Тематическое планирование учебного курса «Геометрия»
(углубленный уровень)**

* Тематическое планирование выстроено по содержанию ФОО СОО и внесены под соответствующими пунктами в федеральной образовательной программе среднего общего образования.

Распределение часов в тематическом планировании по каждой теме будет прописано на начало учебного года учителем-предметником в «рабочей программе учителя» на основании распределённых часов по учебному плану на текущий учебный год:

№ п/п	Наименование темы (с учётом рабочей программы воспитания)	Количество часов, отводимых на освоение каждой темы
10 класс		
1.	<p>112.9.2. Граф, связный граф, пути в графе: циклы и цепи. Степень (валентность) вершины. Графы на плоскости. Деревья.</p> <p>Случайные эксперименты (опыты) и случайные события. Элементарные события (исходы). Вероятность случайного события. Близость частоты и вероятности событий. Случайные опыты с равновероятными элементарными событиями.</p> <p>Операции над событиями: пересечение, объединение, противоположные события. Диаграммы Эйлера. Формула сложения вероятностей.</p> <p>Условная вероятность. Умножение вероятностей. Дерево случайного эксперимента. Формула полной вероятности. Формула Байеса. Независимые события.</p> <p>Бинарный случайный опыт (испытание), успех и неудача. Независимые испытания. Серия независимых испытаний до первого успеха. Перестановки и факториал. Число сочетаний. Треугольник Паскаля. Формула бинома Ньютона.</p> <p>Серия независимых испытаний Бернулли. Случайный выбор из конечной совокупности.</p> <p>Случайная величина. Распределение вероятностей. Диаграмма распределения. Операции над случайными величинами. Бинарная случайная величина. Примеры распределений, в том числе геометрическое и биномиальное.</p>	<p><i>Часы на каждую тему распределяются учителем-предметником в зависимости от нагрузки по учебному плану на текущий учебный год в рабочей программе учителя</i></p>

№ п/п	Наименование темы (с учётом рабочей программы воспитания)	Количество часов, отводимых на освоение каждой темы
11 класс		
1.	<p>112.9.3. Совместное распределение двух случайных величин. Независимые случайные величины.</p> <p>Математическое ожидание случайной величины (распределения). Примеры применения математического ожидания (страхование, лотерея). Математическое ожидание бинарной случайной величины. Математическое ожидание суммы случайных величин. Математическое ожидание геометрического и биномиального распределений.</p> <p>Дисперсия и стандартное отклонение случайной величины (распределения). Дисперсия бинарной случайной величины. Математическое ожидание произведения и дисперсия суммы независимых случайных величин. Дисперсия и стандартное отклонение биномиального распределения.</p>	

<p>Дисперсия и стандартное отклонение геометрического распределения. Неравенство Чебышёва. Теорема Чебышёва. Теорема Бернулли. Закон больших чисел. Выборочный метод исследований. Выборочные характеристики. Оценивание вероятности события по выборочным данным. Проверка простейших гипотез с помощью изученных распределений. Непрерывные случайные величины. Примеры. Функция плотности вероятности распределения. Равномерное распределение и его свойства. Задачи, приводящие к показательному распределению. Задачи, приводящие к нормальному распределению. Функция плотности вероятности показательного распределения, функция плотности вероятности нормального распределения. Функция плотности и свойства нормального распределения. Последовательность одиночных независимых событий. Задачи, приводящие к распределению Пуассона. Ковариация двух случайных величин. Коэффициент линейной корреляции. Совместные наблюдения двух величин. Выборочный коэффициент корреляции. Различие между линейной связью и причинно-следственной связью. Линейная регрессия, метод наименьших квадратов.</p>	
--	--

2.2.16. Рабочая программа по учебному предмету «Информатика» (базовый уровень)

Рабочая программа по учебному предмету «Информатика» (базовый уровень) (предметная область «Математика и информатика») (далее соответственно – программа по информатике, информатика) включает пояснительную записку, содержание обучения, планируемые результаты освоения программы по информатике и дополнена общим тематическим планированием в целях приведения структуры рабочей программы в соответствие с требованием ФГОС СОО.

Рабочая программа составлена на основе федеральной рабочей программы по информатике базового уровня.

Пояснительная записка

Программа по информатике на уровне среднего общего образования даёт представление о целях, общей стратегии обучения, воспитания и развития обучающихся средствами учебного предмета «Информатика» на базовом уровне, устанавливает обязательное предметное содержание, предусматривает его структурирование по разделам и темам, определяет распределение его по классам (годам изучения).

Программа по информатике определяет количественные и качественные характеристики учебного материала для каждого года изучения, в том числе для содержательного наполнения разного вида контроля (промежуточной аттестации обучающихся, всероссийских проверочных работ, государственной итоговой аттестации). Программа по информатике является основой для составления авторских учебных программ и учебников, поурочного планирования курса учителем.

Информатика на уровне среднего общего образования отражает:
 сущность информатики как научной дисциплины, изучающей закономерности протекания и возможности автоматизации информационных процессов в различных системах;
 основные области применения информатики, прежде всего информационные технологии,

управление и социальную сферу;
междисциплинарный характер информатики и информационной деятельности.

Курс информатики на уровне среднего общего образования является завершающим этапом непрерывной подготовки обучающихся в области информатики и информационно-коммуникационных технологий, он опирается на содержание курса информатики уровня основного общего образования и опыт постоянного применения информационно-коммуникационных технологий, даёт теоретическое осмысление, интерпретацию и обобщение этого опыта.

В содержании учебного предмета «Информатика» выделяются четыре тематических раздела.

Раздел «Цифровая грамотность» охватывает вопросы устройства компьютеров и других элементов цифрового окружения, включая компьютерные сети, использование средств операционной системы, работу в сети Интернет и использование интернет-сервисов, информационную безопасность.

Раздел «Теоретические основы информатики» включает в себя понятийный аппарат информатики, вопросы кодирования информации, измерения информационного объёма данных, основы алгебры логики и компьютерного моделирования.

Раздел «Алгоритмы и программирование» направлен на развитие алгоритмического мышления, разработку алгоритмов, формирование навыков реализации программ на выбранном языке программирования высокого уровня.

Раздел «Информационные технологии» охватывает вопросы применения информационных технологий, реализованных в прикладных программных продуктах и интернет-сервисах, в том числе при решении задач анализа данных, использование баз данных и электронных таблиц для решения прикладных задач.

Результаты базового уровня изучения учебного предмета «Информатика» ориентированы в первую очередь на общую функциональную грамотность, получение компетентностей для повседневной жизни и общего развития. Они включают в себя:

понимание предмета, ключевых вопросов и основных составляющих элементов изучаемой предметной области;

умение решать типовые практические задачи, характерные для использования методов и инструментария данной предметной области;

осознание рамок изучаемой предметной области, ограниченности методов и инструментов, типичных связей с другими областями знания.

Основная цель изучения учебного предмета «Информатика» на базовом уровне для уровня среднего общего образования – обеспечение дальнейшего развития информационных компетенций выпускника, его готовности к жизни в условиях развивающегося информационного общества и возрастающей конкуренции на рынке труда. В связи с этим изучение информатики в 10–11 классах должно обеспечить:

сформированность представлений о роли информатики, информационных и коммуникационных технологий в современном обществе;

сформированность основ логического и алгоритмического мышления;

сформированность умений различать факты и оценки, сравнивать оценочные выводы, видеть их связь с критериями оценивания и связь критериев с определённой системой ценностей, проверять на достоверность и обобщать информацию;

сформированность представлений о влиянии информационных технологий на жизнь человека в обществе, понимание социального, экономического, политического, культурного, юридического, природного, эргономического, медицинского и физиологического контекстов информационных технологий;

принятие правовых и этических аспектов информационных технологий, осознание ответственности людей, вовлечённых в создание и использование информационных систем, распространение информации;

создание условий для развития навыков учебной, проектной, научно-исследовательской и

творческой деятельности, мотивации обучающихся к саморазвитию. Общее число часов, для изучения предмета, определяется учебным планом ООП СОО и может корректироваться на начало учебного года по решению педагогического совета. Базовый уровень изучения информатики рекомендуется для следующих профилей: естественно-научный профиль, ориентирующий обучающихся на такие сферы деятельности, как медицина, биотехнологии, химия, физика и другие; гуманитарный профиль, ориентирующий обучающихся на такие сферы деятельности, как педагогика, психология, общественные отношения и другие; социально-экономический профиль, ориентирующий обучающихся на профессии, связанные с социальной сферой, финансами, экономикой, управлением, предпринимательством и другими; универсальный профиль, ориентированный в первую очередь на обучающихся, чей выбор не соответствует в полной мере ни одному из утверждённых профилей. Базовый уровень изучения информатики обеспечивает подготовку обучающихся, ориентированных на те специальности, в которых информационные технологии являются необходимыми инструментами профессиональной деятельности, участие в проектной и исследовательской деятельности, связанной с междисциплинарной и творческой тематикой, возможность решения задач базового уровня сложности Единого государственного экзамена по информатике. Последовательность изучения тем в пределах одного года обучения может быть изменена по усмотрению учителя при подготовке рабочей программы и поурочного планирования.

Содержание обучения в 10 классе

Цифровая грамотность.

Требования техники безопасности и гигиены при работе с компьютерами и другими компонентами цифрового окружения.

Принципы работы компьютера. Персональный компьютер. Выбор конфигурации компьютера в зависимости от решаемых задач.

Основные тенденции развития компьютерных технологий. Параллельные вычисления. Многопроцессорные системы. Суперкомпьютеры. Микроконтроллеры. Роботизированные производства.

Программное обеспечение компьютеров. Виды программного обеспечения и их назначение. Особенности программного обеспечения мобильных устройств. Операционная система. Понятие о системном администрировании. Установка и деинсталляция программного обеспечения.

Файловая система. Поиск в файловой системе. Организация хранения и обработки данных с использованием интернет-сервисов, облачных технологий и мобильных устройств.

Прикладные компьютерные программы для решения типовых задач по выбранной специализации. Системы автоматизированного проектирования.

Программное обеспечение. Лицензирование программного обеспечения и цифровых ресурсов. Проприетарное и свободное программное обеспечение. Коммерческое и некоммерческое использование программного обеспечения и цифровых ресурсов. Ответственность, устанавливаемая законодательством Российской Федерации, за неправомерное использование программного обеспечения и цифровых ресурсов.

Теоретические основы информатики.

Информация, данные и знания. Универсальность дискретного представления информации. Двоичное кодирование. Равномерные и неравномерные коды. Условие Фано. Подходы к измерению информации. Сущность объёмного (алфавитного) подхода к измерению информации, определение бита с точки зрения алфавитного подхода, связь между размером алфавита и информационным весом символа (в предположении о равновероятности появления символов), связь между единицами измерения информации: бит, байт, Кбайт,

Мбайт, Гбайт. Сущность содержательного (вероятностного) подхода к измерению информации, определение бита с позиции содержания сообщения.

Информационные процессы. Передача информации. Источник, приёмник, канал связи, сигнал, кодирование. Искажение информации при передаче. Скорость передачи данных по каналу связи. Хранение информации, объём памяти. Обработка информации. Виды обработки информации: получение нового содержания, изменение формы представления информации. Поиск информации. Роль информации и информационных процессов в окружающем мире.

Системы. Компоненты системы и их взаимодействие. Системы управления. Управление как информационный процесс. Обратная связь.

Системы счисления. Развёрнутая запись целых и дробных чисел в позиционных системах счисления. Свойства позиционной записи числа: количество цифр в записи, признак делимости числа на основание системы счисления. Алгоритм перевода целого числа из P -ичной системы счисления в десятичную. Алгоритм перевода конечной P -ичной дроби в десятичную. Алгоритм перевода целого числа из десятичной системы счисления в P -ичную. Двоичная, восьмеричная и шестнадцатеричная системы счисления, перевод чисел между этими системами. Арифметические операции в позиционных системах счисления.

Представление целых и вещественных чисел в памяти компьютера.

Кодирование текстов. Кодировка ASCII. Однобайтные кодировки. Стандарт UNICODE. Кодировка UTF-8. Определение информационного объёма текстовых сообщений.

Кодирование изображений. Оценка информационного объёма растрового графического изображения при заданном разрешении и глубине кодирования цвета.

Кодирование звука. Оценка информационного объёма звуковых данных при заданных частоте дискретизации и разрядности кодирования.

Алгебра логики. Высказывания. Логические операции. Таблицы истинности логических операций «дизъюнкция», «конъюнкция», «инверсия», «импликация», «эквиваленция». Логические выражения. Вычисление логического значения составного высказывания при известных значениях входящих в него элементарных высказываний. Таблицы истинности логических выражений. Логические операции и операции над множествами.

Примеры законов алгебры логики. Эквивалентные преобразования логических выражений. Логические функции. Построение логического выражения с данной таблицей истинности.

Логические элементы компьютера. Триггер. Сумматор. Построение схемы на логических элементах по логическому выражению. Запись логического выражения по логической схеме.

Информационные технологии.

Текстовый процессор. Редактирование и форматирование. Проверка орфографии и грамматики. Средства поиска и автозамены в текстовом процессоре. Использование стилей. Структурированные текстовые документы. Сноски, оглавление. Облачные сервисы. Коллективная работа с документом. Инструменты рецензирования в текстовых процессорах. Деловая переписка. Реферат. Правила цитирования источников и оформления библиографических ссылок. Оформление списка литературы.

Ввод изображений с использованием различных цифровых устройств (цифровых фотоаппаратов и микроскопов, видеокамер, сканеров и других устройств.). Графический редактор. Обработка графических объектов. Растровая и векторная графика. Форматы графических файлов.

Обработка изображения и звука с использованием интернет-приложений.

Мультимедиа. Компьютерные презентации. Использование мультимедийных онлайн-сервисов для разработки презентаций проектных работ.

Принципы построения и редактирования трёхмерных моделей.

Содержание обучения в 11 классе

Цифровая грамотность.

Принципы построения и аппаратные компоненты компьютерных сетей. Сетевые протоколы. Сеть Интернет. Адресация в сети Интернет. Система доменных имён.

Веб-сайт. Веб-страница. Взаимодействие браузера с веб-сервером. Динамические страницы. Разработка интернет-приложений (сайтов). Сетевое хранение данных.

Виды деятельности в сети Интернет. Сервисы Интернета. Геоинформационные системы. Геолокационные сервисы реального времени (например, локация мобильных телефонов, определение загруженности автомагистралей), интернет-торговля, бронирование билетов, гостиниц.

Государственные электронные сервисы и услуги. Социальные сети – организация коллективного взаимодействия и обмена данными. Сетевой этикет: правила поведения в киберпространстве. Проблема подлинности полученной информации. Открытые образовательные ресурсы.

Техногенные и экономические угрозы, связанные с использованием информационно-коммуникационных технологий. Общие проблемы защиты информации и информационной безопасности. Средства защиты информации в компьютерах, компьютерных сетях и автоматизированных информационных системах. Правовое обеспечение информационной безопасности. Предотвращение несанкционированного доступа к личной конфиденциальной информации, хранящейся на персональном компьютере, мобильных устройствах. Вредоносное программное обеспечение и способы борьбы с ним. Антивирусные программы. Организация личного архива информации. Резервное копирование. Парольная защита архива.

Информационные технологии и профессиональная деятельность. Информационные ресурсы. Цифровая экономика. Информационная культура.

Теоретические основы информатики.

Модели и моделирование. Цели моделирования. Соответствие модели моделируемому объекту или процессу. Формализация прикладных задач.

Представление результатов моделирования в виде, удобном для восприятия человеком. Графическое представление данных (схемы, таблицы, графики).

Графы. Основные понятия. Виды графов. Решение алгоритмических задач, связанных с анализом графов (построение оптимального пути между вершинами графа, определение количества различных путей между вершинами ориентированного ациклического графа).

Деревья. Бинарное дерево. Дискретные игры двух игроков с полной информацией. Построение дерева перебора вариантов, описание стратегии игры в табличной форме. Выигрышные стратегии.

Использование графов и деревьев при описании объектов и процессов окружающего мира.

Алгоритмы и программирование.

Определение возможных результатов работы простейших алгоритмов управления исполнителями и вычислительных алгоритмов. Определение исходных данных, при которых алгоритм может дать требуемый результат.

Этапы решения задач на компьютере. Язык программирования (Паскаль, Python, Java, C++, C#). Основные конструкции языка программирования. Типы данных: целочисленные, вещественные, символьные, логические. Ветвления. Составные условия. Циклы с условием. Циклы по переменной. Использование таблиц трассировки.

Разработка и программная реализация алгоритмов решения типовых задач базового уровня.

Примеры задач: алгоритмы обработки конечной числовой последовательности (вычисление сумм, произведений, количества элементов с заданными свойствами), алгоритмы анализа записи чисел в позиционной системе счисления, алгоритмы решения задач методом перебора (поиск наибольшего общего делителя двух натуральных чисел, проверка числа на простоту).

Обработка символьных данных. Встроенные функции языка программирования для

обработки символьных строк.

Табличные величины (массивы). Алгоритмы работы с элементами массива с однократным просмотром массива: суммирование элементов массива, подсчёт количества (суммы) элементов массива, удовлетворяющих заданному условию, нахождение наибольшего (наименьшего) значения элементов массива, нахождение второго по величине наибольшего (наименьшего) значения, линейный поиск элемента, перестановка элементов массива в обратном порядке.

Сортировка одномерного массива. Простые методы сортировки (например, метод пузырька, метод выбора, сортировка вставками). Подпрограммы.

Информационные технологии.

Анализ данных. Основные задачи анализа данных: прогнозирование, классификация, кластеризация, анализ отклонений. Последовательность решения задач анализа данных: сбор первичных данных, очистка и оценка качества данных, выбор и/или построение модели, преобразование данных, визуализация данных, интерпретация результатов.

Анализ данных с помощью электронных таблиц. Вычисление суммы, среднего арифметического, наибольшего и наименьшего значений диапазона.

Компьютерно-математические модели. Этапы компьютерно-математического моделирования: постановка задачи, разработка модели, тестирование модели, компьютерный эксперимент, анализ результатов моделирования.

Численное решение уравнений с помощью подбора параметра.

Табличные (реляционные) базы данных. Таблица – представление сведений об однотипных объектах. Поле, запись. Ключ таблицы. Работа с готовой базой данных. Заполнение базы данных. Поиск, сортировка и фильтрация записей. Запросы на выборку данных. Запросы с параметрами. Вычисляемые поля в запросах.

Многотабличные базы данных. Типы связей между таблицами. Запросы к многотабличным базам данных.

Средства искусственного интеллекта. Сервисы машинного перевода и распознавания устной речи. Идентификация и поиск изображений, распознавание лиц. Самообучающиеся системы. Искусственный интеллект в компьютерных играх. Использование методов искусственного интеллекта в обучающих системах. Использование методов искусственного интеллекта в робототехнике. Интернет вещей. Перспективы развития компьютерных интеллектуальных систем.

Планируемые результаты освоения программы по информатике на уровне среднего общего образования

Личностные результаты отражают готовность и способность обучающихся руководствоваться сформированной внутренней позицией личности, системой ценностных ориентаций, позитивных внутренних убеждений, соответствующих традиционным ценностям российского общества, расширение жизненного опыта и опыта деятельности в процессе реализации средствами учебного предмета основных направлений воспитательной деятельности. В результате изучения информатики на уровне среднего общего образования у обучающегося будут сформированы следующие личностные результаты:

1) гражданского воспитания:

осознание своих конституционных прав и обязанностей, уважение закона и правопорядка, соблюдение основополагающих норм информационного права и информационной безопасности;

готовность противостоять идеологии экстремизма, национализма, ксенофобии, дискриминации по социальным, религиозным, расовым, национальным признакам в виртуальном пространстве;

2) патриотического воспитания:

ценностное отношение к историческому наследию, достижениям России в науке, искусстве, технологиях, понимание значения информатики как науки в жизни современного общества;

3) духовно-нравственного воспитания:

сформированность нравственного сознания, этического поведения;

способность оценивать ситуацию и принимать осознанные решения, ориентируясь на морально-нравственные нормы и ценности, в том числе в сети Интернет;

4) эстетического воспитания:

эстетическое отношение к миру, включая эстетику научного и технического творчества;

способность воспринимать различные виды искусства, в том числе основанные на использовании информационных технологий;

5) физического воспитания:

сформированность здорового и безопасного образа жизни, ответственного отношения к своему здоровью, том числе и за счёт соблюдения требований безопасной эксплуатации средств информационных и коммуникационных технологий;

б) трудового воспитания:

готовность к активной деятельности технологической и социальной направленности, способность инициировать, планировать и самостоятельно выполнять такую деятельность;

интерес к сферам профессиональной деятельности, связанным с информатикой, программированием и информационными технологиями, основанными на достижениях информатики и научно-технического прогресса, умение совершать осознанный выбор будущей профессии и реализовывать собственные жизненные планы;

готовность и способность к образованию и самообразованию на протяжении всей жизни;

7) экологического воспитания:

осознание глобального характера экологических проблем и путей их решения, в том числе с учётом возможностей информационно-коммуникационных технологий;

8) ценности научного познания:

сформированность мировоззрения, соответствующего современному уровню развития информатики, достижениям научно-технического прогресса и общественной практики, за счёт понимания роли информационных ресурсов, информационных процессов и информационных технологий в условиях цифровой трансформации многих сфер жизни современного общества;

осознание ценности научной деятельности, готовность осуществлять проектную и исследовательскую деятельность индивидуально и в группе.

В процессе достижения личностных результатов освоения программы по информатике у обучающихся совершенствуется эмоциональный интеллект, предполагающий сформированность:

саморегулирования, включающего самоконтроль, умение принимать ответственность за своё поведение, способность адаптироваться к эмоциональным изменениям и проявлять гибкость, быть открытым новому;

внутренней мотивации, включающей стремление к достижению цели и успеху, оптимизм, инициативность, умение действовать, исходя из своих возможностей;

эмпатии, включающей способность понимать эмоциональное состояние других, учитывать его при осуществлении коммуникации, способность к сочувствию и сопереживанию;

социальных навыков, включающих способность выстраивать отношения с другими людьми, заботиться, проявлять интерес и разрешать конфликты.

В результате изучения информатики на уровне среднего общего образования у обучающегося будут сформированы сформированы метапредметные результаты, отраженные в универсальных учебных действиях, а именно – познавательные универсальные учебные действия, коммуникативные универсальные учебные действия, регулятивные универсальные учебные действия, совместная деятельность.

Овладение универсальными познавательными действиями:

1) базовые логические действия:

самостоятельно формулировать и актуализировать проблему, рассматривать её всесторонне;

устанавливать существенный признак или основания для сравнения, классификации и обобщения;

определять цели деятельности, задавать параметры и критерии их достижения;

выявлять закономерности и противоречия в рассматриваемых явлениях;

разрабатывать план решения проблемы с учётом анализа имеющихся материальных и нематериальных ресурсов;

вносить коррективы в деятельность, оценивать соответствие результатов целям, оценивать риски последствий деятельности;

координировать и выполнять работу в условиях реального, виртуального и комбинированного взаимодействия;

развивать креативное мышление при решении жизненных проблем.

2) базовые исследовательские действия:

владеть навыками учебно-исследовательской и проектной деятельности, навыками разрешения проблем, способностью и готовностью к самостоятельному поиску методов решения практических задач, применению различных методов познания;

овладеть видами деятельности по получению нового знания, его интерпретации, преобразованию и применению в различных учебных ситуациях, в том числе при создании учебных и социальных проектов;

формирование научного типа мышления, владение научной терминологией, ключевыми понятиями и методами;

ставить и формулировать собственные задачи в образовательной деятельности и жизненных ситуациях;

выявлять причинно-следственные связи и актуализировать задачу, выдвигать гипотезу её решения, находить аргументы для доказательства своих утверждений, задавать параметры и критерии решения;

анализировать полученные в ходе решения задачи результаты, критически оценивать их достоверность, прогнозировать изменение в новых условиях;

давать оценку новым ситуациям, оценивать приобретённый опыт;

осуществлять целенаправленный поиск переноса средств и способов действия в профессиональную среду;

переносить знания в познавательную и практическую области жизнедеятельности;

интегрировать знания из разных предметных областей;

выдвигать новые идеи, предлагать оригинальные подходы и решения, ставить проблемы и задачи, допускающие альтернативные решения.

3) работа с информацией:

владеть навыками получения информации из источников разных типов, самостоятельно осуществлять поиск, анализ, систематизацию и интерпретацию информации различных видов и форм представления;

создавать тексты в различных форматах с учётом назначения информации и целевой аудитории, выбирая оптимальную форму представления и визуализации;

оценивать достоверность, легитимность информации, её соответствие правовым и морально-этическим нормам;

использовать средства информационных и коммуникационных технологий в решении когнитивных, коммуникативных и организационных задач с соблюдением требований эргономики, техники безопасности, гигиены, ресурсосбережения, правовых и этических норм, норм информационной безопасности;

владеть навыками распознавания и защиты информации, информационной безопасности личности.

Овладение универсальными коммуникативными действиями:

1) общение:

осуществлять коммуникации во всех сферах жизни;
распознавать невербальные средства общения, понимать значение социальных знаков, распознавать предпосылки конфликтных ситуаций и уметь смягчать конфликты;
владеть различными способами общения и взаимодействия, аргументированно вести диалог;
развёрнуто и логично излагать свою точку зрения.

2) совместная деятельность:

понимать и использовать преимущества командной и индивидуальной работы;
выбирать тематику и методы совместных действий с учётом общих интересов и возможностей каждого члена коллектива;
принимать цели совместной деятельности, организовывать и координировать действия по её достижению: составлять план действий, распределять роли с учётом мнений участников, обсуждать результаты совместной работы;
оценивать качество своего вклада и каждого участника команды в общий результат по разработанным критериям;
предлагать новые проекты, оценивать идеи с позиции новизны, оригинальности, практической значимости;
осуществлять позитивное стратегическое поведение в различных ситуациях, проявлять творчество и воображение, быть инициативным.

Овладение универсальными регулятивными действиями:

1) самоорганизация:

самостоятельно осуществлять познавательную деятельность, выявлять проблемы, ставить и формулировать собственные задачи в образовательной деятельности и жизненных ситуациях;
самостоятельно составлять план решения проблемы с учётом имеющихся ресурсов, собственных возможностей и предпочтений;
давать оценку новым ситуациям;
расширять рамки учебного предмета на основе личных предпочтений;
делать осознанный выбор, аргументировать его, брать ответственность за решение;
оценивать приобретённый опыт;
способствовать формированию и проявлению широкой эрудиции в разных областях знаний, постоянно повышать свой образовательный и культурный уровень.

2) самоконтроль:

давать оценку новым ситуациям, вносить коррективы в деятельность, оценивать соответствие результатов целям;
владеть навыками познавательной рефлексии как осознания совершаемых действий и мыслительных процессов, их результатов и оснований; использовать приёмы рефлексии для оценки ситуации, выбора верного решения;
оценивать риски и своевременно принимать решения по их снижению;
принимать мотивы и аргументы других при анализе результатов деятельности.

3) принятия себя и других:

принимать себя, понимая свои недостатки и достоинства;
принимать мотивы и аргументы других при анализе результатов деятельности;
признавать своё право и право других на ошибку;
развивать способность понимать мир с позиции другого человека.

Предметные результаты освоения программы по информатике базового уровня в 10 классе.

В процессе изучения курса информатики базового уровня в 10 классе обучающимися будут достигнуты следующие предметные результаты:

владение представлениями о роли информации и связанных с ней процессов в природе, технике и обществе, понятиями «информация», «информационный процесс», «система», «компоненты системы», «системный эффект», «информационная система», «система управления»;

владение методами поиска информации в сети Интернет, умение критически оценивать информацию, полученную из сети Интернет;

умение характеризовать большие данные, приводить примеры источников их получения и направления использования;

понимание основных принципов устройства и функционирования современных стационарных и мобильных компьютеров, тенденций развития компьютерных технологий;

владение навыками работы с операционными системами, основными видами программного обеспечения для решения учебных задач по выбранной специализации;

соблюдение требований техники безопасности и гигиены при работе с компьютерами и другими компонентами цифрового окружения, понимание правовых основ использования компьютерных программ, баз данных и материалов, размещённых в сети Интернет;

понимание основных принципов дискретизации различных видов информации, умение определять информационный объём текстовых, графических и звуковых данных при заданных параметрах дискретизации;

умение строить неравномерные коды, допускающие однозначное декодирование сообщений (префиксные коды);

владение теоретическим аппаратом, позволяющим осуществлять представление заданного натурального числа в различных системах счисления, выполнять преобразования логических выражений, используя законы алгебры логики;

умение создавать структурированные текстовые документы и демонстрационные материалы с использованием возможностей современных программных средств и облачных сервисов;

Предметные результаты освоения программы по информатике базового уровня в 11 классе.

В процессе изучения курса информатики базового уровня в 11 классе обучающимися будут достигнуты следующие предметные результаты:

наличие представлений о компьютерных сетях и их роли в современном мире, об общих принципах разработки и функционирования интернет-приложений;

понимание угроз информационной безопасности, использование методов и средств противодействия этим угрозам, соблюдение мер безопасности, предотвращающих незаконное распространение персональных данных;

владение теоретическим аппаратом, позволяющим определять кратчайший путь во взвешенном графе и количество путей между вершинами ориентированного ациклического графа;

умение читать и понимать программы, реализующие несложные алгоритмы обработки числовых и текстовых данных (в том числе массивов и символьных строк) на выбранном для изучения универсальном языке программирования высокого уровня (Паскаль, Python, Java, C++, C#), анализировать алгоритмы с использованием таблиц трассировки, определять без использования компьютера результаты выполнения несложных программ, включающих циклы, ветвления и подпрограммы, при заданных исходных данных, модифицировать готовые программы для решения новых задач, использовать их в своих программах в качестве подпрограмм (процедур, функций);

умение реализовывать на выбранном для изучения языке программирования высокого уровня (Паскаль, Python, Java, C++, C#) типовые алгоритмы обработки чисел, числовых последовательностей и массивов: представление числа в виде набора простых сомножителей, нахождение максимальной (минимальной) цифры натурального числа, записанного в системе счисления с основанием, не превышающим 10, вычисление

обобщённых характеристик элементов массива или числовой последовательности (суммы, произведения, среднего арифметического, минимального и максимального элементов, количества элементов, удовлетворяющих заданному условию), сортировку элементов массива;

умение использовать табличные (реляционные) базы данных, в частности, составлять запросы к базам данных (в том числе запросы с вычисляемыми полями), выполнять сортировку и поиск записей в базе данных, наполнять разработанную базу данных, умение использовать электронные таблицы для анализа, представления и обработки данных (включая вычисление суммы, среднего арифметического, наибольшего и наименьшего значений, решение уравнений);

умение использовать компьютерно-математические модели для анализа объектов и процессов: формулировать цель моделирования, выполнять анализ результатов, полученных в ходе моделирования, оценивать соответствие модели моделируемому объекту или процессу, представлять результаты моделирования в наглядном виде;

умение организовывать личное информационное пространство с использованием различных цифровых технологий, понимание возможностей цифровых сервисов государственных услуг, цифровых образовательных сервисов, понимание возможностей и ограничений технологий искусственного интеллекта в различных областях, наличие представлений об использовании информационных технологий в различных профессиональных сферах.

Тематическое планирование учебного предмета «Информатика» (базовый уровень)

** Тематическое планирование выстроено по содержанию ФОП СОО и внесены под соответствующими пунктами в федеральной образовательной программе среднего общего образования.*

Распределение часов в тематическом планировании по каждой теме будет прописано на начало учебного года учителем-предметником в **«рабочей программе учителя»** на основании распределённых часов по учебному плану на текущий учебный год.

Структура тематического планирования рабочих программ на уровне среднего общего образования составлена с учётом рабочей программы воспитания в соответствии требованиями обновлённого ФГОС СОО (пункт 18.2.2, подпункт 3) и включает в себя следующие структурные компоненты:

№п/п	Наименование темы (с учётом рабочей программы воспитания)	Количество часов, отводимых на освоение каждой темы
1.	113.6.1. Цифровая грамотность. Требования техники безопасности и гигиены при работе с компьютерами и другими компонентами цифрового окружения. Принципы работы компьютера. Персональный компьютер. Выбор конфигурации компьютера в зависимости от решаемых задач. Основные тенденции развития компьютерных технологий. Параллельные вычисления. Многопроцессорные системы. Суперкомпьютеры. Микроконтроллеры. Роботизированные производства. Программное обеспечение компьютеров. Виды программного обеспечения и их назначение. Особенности программного обеспечения мобильных устройств. Операционная система. Понятие о системном	<i>Часы на каждую тему распределяются учителем-предметником в зависимости от нагрузки по учебному плану на текущий учебный год в рабочей программе учителя</i>

	<p>администрировании. Инсталляция и деинсталляция программного обеспечения.</p> <p>Файловая система. Поиск в файловой системе. Организация хранения и обработки данных с использованием интернет-сервисов, облачных технологий и мобильных устройств.</p> <p>Прикладные компьютерные программы для решения типовых задач по выбранной специализации. Системы автоматизированного проектирования.</p> <p>Программное обеспечение. Лицензирование программного обеспечения и цифровых ресурсов.</p> <p>Проприетарное и свободное программное обеспечение.</p> <p>Коммерческое и некоммерческое использование программного обеспечения и цифровых ресурсов.</p> <p>Ответственность, устанавливаемая законодательством Российской Федерации, за неправомерное использование программного обеспечения и цифровых ресурсов.</p>	
2.	<p>113.6.2. Теоретические основы информатики.</p> <p>Информация, данные и знания. Универсальность дискретного представления информации. Двоичное кодирование. Равномерные и неравномерные коды. Условие Фано. Подходы к измерению информации. Сущность объёмного (алфавитного) подхода к измерению информации, определение бита с точки зрения алфавитного подхода, связь между размером алфавита и информационным весом символа (в предположении о равновероятности появления символов), связь между единицами измерения информации: бит, байт, Кбайт, Мбайт, Гбайт. Сущность содержательного (вероятностного) подхода к измерению информации, определение бита с позиции содержания сообщения.</p> <p>Информационные процессы. Передача информации. Источник, приёмник, канал связи, сигнал, кодирование. Искажение информации при передаче. Скорость передачи данных по каналу связи. Хранение информации, объём памяти. Обработка информации. Виды обработки информации: получение нового содержания, изменение формы представления информации. Поиск информации. Роль информации и информационных процессов в окружающем мире.</p> <p>Системы. Компоненты системы и их взаимодействие. Системы управления. Управление как информационный процесс. Обратная связь.</p> <p>Системы счисления. Развёрнутая запись целых и дробных чисел в позиционных системах счисления. Свойства позиционной записи числа: количество цифр в записи, признак делимости числа на основание системы счисления. Алгоритм перевода целого числа из P-ичной системы счисления в десятичную. Алгоритм перевода конечной P-ичной дроби в десятичную. Алгоритм перевода целого числа из десятичной системы счисления в P-ичную. Двоичная, восьмеричная и шестнадцатеричная системы счисления, перевод чисел между этими системами. Арифметические операции в позиционных системах счисления.</p> <p>Представление целых и вещественных чисел в памяти</p>	

	<p>компьютера.</p> <p>Кодирование текстов. Кодировка ASCII. Однобайтные кодировки. Стандарт UNICODE. Кодировка UTF-8.</p> <p>Определение информационного объёма текстовых сообщений.</p> <p>Кодирование изображений. Оценка информационного объёма растрового графического изображения при заданном разрешении и глубине кодирования цвета.</p> <p>Кодирование звука. Оценка информационного объёма звуковых данных при заданных частоте дискретизации и разрядности кодирования.</p> <p>Алгебра логики. Высказывания. Логические операции. Таблицы истинности логических операций «дизъюнкция», «конъюнкция», «инверсия», «импликация», «эквиваленция». Логические выражения. Вычисление логического значения составного высказывания при известных значениях входящих в него элементарных высказываний. Таблицы истинности логических выражений. Логические операции и операции над множествами.</p> <p>Примеры законов алгебры логики. Эквивалентные преобразования логических выражений. Логические функции. Построение логического выражения с данной таблицей истинности. Логические элементы компьютера. Триггер. Сумматор. Построение схемы на логических элементах по логическому выражению. Запись логического выражения по логической схеме.</p>	
3.	<p>113.6.3. Информационные технологии.</p> <p>Текстовый процессор. Редактирование и форматирование. Проверка орфографии и грамматики. Средства поиска и автозамены в текстовом процессоре. Использование стилей. Структурированные текстовые документы. Сноски, оглавление. Облачные сервисы. Коллективная работа с документом. Инструменты рецензирования в текстовых процессорах. Деловая переписка. Реферат. Правила цитирования источников и оформления библиографических ссылок. Оформление списка литературы.</p> <p>Ввод изображений с использованием различных цифровых устройств (цифровых фотоаппаратов и микроскопов, видеокамер, сканеров и других устройств.). Графический редактор. Обработка графических объектов. Растровая и векторная графика. Форматы графических файлов.</p> <p>Обработка изображения и звука с использованием интернет-приложений.</p> <p>Мультимедиа. Компьютерные презентации. Использование мультимедийных онлайн-сервисов для разработки презентаций проектных работ.</p> <p>Принципы построения и редактирования трёхмерных моделей.</p>	
№п/п	Наименование темы (с учётом рабочей программы воспитания)	Количество часов, отводимых на освоение каждой темы
1.	113.7.1. Цифровая грамотность. Принципы построения и аппаратные компоненты	<i>Часы на каждую тему распределяются учителем-</i>

	<p>компьютерных сетей. Сетевые протоколы. Сеть Интернет. Адресация в сети Интернет. Система доменных имён. Веб-сайт. Веб-страница. Взаимодействие браузера с веб-сервером. Динамические страницы. Разработка интернет-приложений (сайтов). Сетевое хранение данных.</p> <p>Виды деятельности в сети Интернет. Сервисы Интернета. Геоинформационные системы. Геолокационные сервисы реального времени (например, локация мобильных телефонов, определение загруженности автомагистралей), интернет-торговля, бронирование билетов, гостиниц.</p> <p>Государственные электронные сервисы и услуги. Социальные сети – организация коллективного взаимодействия и обмена данными. Сетевой этикет: правила поведения в киберпространстве. Проблема подлинности полученной информации. Открытые образовательные ресурсы.</p> <p>Техногенные и экономические угрозы, связанные с использованием информационно-коммуникационных технологий. Общие проблемы защиты информации и информационной безопасности. Средства защиты информации в компьютерах, компьютерных сетях и автоматизированных информационных системах. Правовое обеспечение информационной безопасности.</p> <p>Предотвращение несанкционированного доступа к личной конфиденциальной информации, хранящейся на персональном компьютере, мобильных устройствах. Вредоносное программное обеспечение и способы борьбы с ним. Антивирусные программы. Организация личного архива информации. Резервное копирование. Парольная защита архива.</p> <p>Информационные технологии и профессиональная деятельность. Информационные ресурсы. Цифровая экономика. Информационная культура.</p>	<p><i>предметником в зависимости от нагрузки по учебному плану на текущий учебный год в рабочей программе учителя</i></p>
2.	<p>113.7.2. Теоретические основы информатики. Модели и моделирование. Цели моделирования. Соответствие модели моделируемому объекту или процессу. Формализация прикладных задач.</p> <p>Представление результатов моделирования в виде, удобном для восприятия человеком. Графическое представление данных (схемы, таблицы, графики).</p> <p>Графы. Основные понятия. Виды графов. Решение алгоритмических задач, связанных с анализом графов (построение оптимального пути между вершинами графа, определение количества различных путей между вершинами ориентированного ациклического графа).</p> <p>Деревья. Бинарное дерево. Дискретные игры двух игроков с полной информацией. Построение дерева перебора вариантов, описание стратегии игры в табличной форме. Выигрышные стратегии.</p> <p>Использование графов и деревьев при описании объектов и процессов окружающего мира.</p>	
3.	113.7.3. Алгоритмы и программирование.	

	<p>Определение возможных результатов работы простейших алгоритмов управления исполнителями и вычислительных алгоритмов. Определение исходных данных, при которых алгоритм может дать требуемый результат.</p> <p>Этапы решения задач на компьютере. Язык программирования (Паскаль, Python, Java, C++, C#). Основные конструкции языка программирования. Типы данных: целочисленные, вещественные, символьные, логические. Ветвления. Составные условия. Циклы с условием. Циклы по переменной. Использование таблиц трассировки. Разработка и программная реализация алгоритмов решения типовых задач базового уровня. Примеры задач: алгоритмы обработки конечной числовой последовательности (вычисление сумм, произведений, количества элементов с заданными свойствами), алгоритмы анализа записи чисел в позиционной системе счисления, алгоритмы решения задач методом перебора (поиск наибольшего общего делителя двух натуральных чисел, проверка числа на простоту).</p> <p>Обработка символьных данных. Встроенные функции языка программирования для обработки символьных строк. Табличные величины (массивы). Алгоритмы работы с элементами массива с однократным просмотром массива: суммирование элементов массива, подсчёт количества (суммы) элементов массива, удовлетворяющих заданному условию, нахождение наибольшего (наименьшего) значения элементов массива, нахождение второго по величине наибольшего (наименьшего) значения, линейный поиск элемента, перестановка элементов массива в обратном порядке.</p> <p>Сортировка одномерного массива. Простые методы сортировки (например, метод пузырька, метод выбора, сортировка вставками). Подпрограммы.</p>	
4.	<p>113.7.4. Информационные технологии.</p> <p>Анализ данных. Основные задачи анализа данных: прогнозирование, классификация, кластеризация, анализ отклонений. Последовательность решения задач анализа данных: сбор первичных данных, очистка и оценка качества данных, выбор и/или построение модели, преобразование данных, визуализация данных, интерпретация результатов.</p> <p>Анализ данных с помощью электронных таблиц. Вычисление суммы, среднего арифметического, наибольшего и наименьшего значений диапазона.</p> <p>Компьютерно-математические модели. Этапы компьютерно-математического моделирования: постановка задачи, разработка модели, тестирование модели, компьютерный эксперимент, анализ результатов моделирования.</p> <p>Численное решение уравнений с помощью подбора параметра.</p> <p>Табличные (реляционные) базы данных. Таблица – представление сведений об однотипных объектах. Поле,</p>	

	<p>запись. Ключ таблицы. Работа с готовой базой данных. Заполнение базы данных. Поиск, сортировка и фильтрация записей. Запросы на выборку данных. Запросы с параметрами. Вычисляемые поля в запросах. Многотабличные базы данных. Типы связей между таблицами. Запросы к многотабличным базам данных. Средства искусственного интеллекта. Сервисы машинного перевода и распознавания устной речи. Идентификация и поиск изображений, распознавание лиц. Самообучающиеся системы. Искусственный интеллект в компьютерных играх. Использование методов искусственного интеллекта в обучающих системах. Использование методов искусственного интеллекта в робототехнике. Интернет вещей. Перспективы развития компьютерных интеллектуальных систем.</p>	
--	---	--

2.2.17. Рабочая программа по учебному предмету «Информатика» (углублённый уровень)

Рабочая программа по учебному предмету «Информатика» (углублённый уровень) (предметная область «Математика и информатика») (далее соответственно – программа по информатике, информатика) включает пояснительную записку, содержание обучения, планируемые результаты освоения программы по информатике и дополнена общим тематическим планированием в целях приведения структуры рабочей программы в соответствие с требованием ФГОС СОО.

Рабочая программа составлена на основе федеральной рабочей программы по информатике углубленного уровня.

Пояснительная записка

Программа по информатике (углублённый уровень) на уровне среднего общего образования разработана на основе требований к результатам освоения основной образовательной программы среднего общего образования, представленных в ФГОС СОО, а также федеральной рабочей программы воспитания.

Программа по информатике даёт представление о целях, общей стратегии обучения, воспитания и развития обучающихся средствами учебного предмета «Информатика» на углублённом уровне, устанавливает обязательное предметное содержание, предусматривает его структурирование по разделам и темам курса, определяет распределение его по классам (годам изучения), даёт примерное распределение учебных часов по тематическим разделам курса и рекомендуемую (примерную) последовательность их изучения с учётом межпредметных и внутрипредметных связей, логики учебного процесса, возрастных особенностей обучающихся.

Программа по информатике определяет количественные и качественные характеристики учебного материала для каждого года изучения, в том числе для содержательного наполнения разного вида контроля (промежуточной аттестации обучающихся, всероссийских проверочных работ, государственной итоговой аттестации). Программа по информатике является основой для составления авторских учебных программ и учебников, поурочного планирования курса учителем.

Информатика в среднем общем образовании отражает: сущность информатики как научной дисциплины, изучающей закономерности протекания и возможности автоматизации информационных процессов в различных системах; основные области применения информатики, прежде всего информационные технологии,

управление и социальную сферу;

междисциплинарный характер информатики и информационной деятельности.

Курс информатики для уровня среднего общего образования является завершающим этапом непрерывной подготовки обучающихся в области информатики и информационно-коммуникационных технологий, опирается на содержание курса информатики уровня основного общего образования и опыт постоянного применения информационно-коммуникационных технологий, даёт теоретическое осмысление, интерпретацию и обобщение этого опыта.

Результаты углублённого уровня изучения учебного предмета «Информатика» ориентированы на получение компетентностей для последующей профессиональной деятельности как в рамках данной предметной области, так и в смежных с ней областях. Они включают в себя:

овладение ключевыми понятиями и закономерностями, на которых строится данная предметная область, распознавание соответствующих им признаков и взаимосвязей, способность демонстрировать различные подходы к изучению явлений, характерных для изучаемой предметной области;

умение решать типовые практические и теоретические задачи, характерные для использования методов и инструментария данной предметной области;

наличие представлений о данной предметной области как целостной теории (совокупности теорий), основных связях со смежными областями знаний.

В рамках углублённого уровня изучения информатики обеспечивается целенаправленная подготовка обучающихся к продолжению образования в организациях профессионального образования по специальностям, непосредственно связанным с цифровыми технологиями, таким как программная инженерия, информационная безопасность, информационные системы и технологии, мобильные системы и сети, большие данные и машинное обучение, промышленный интернет вещей, искусственный интеллект, технологии беспроводной связи, робототехника, квантовые технологии, системы распределённого реестра, технологии виртуальной и дополненной реальностей.

Основная цель изучения учебного предмета «Информатика» на углублённом уровне среднего общего образования – обеспечение дальнейшего развития информационных компетенций обучающегося, его готовности к жизни в условиях развивающегося информационного общества и возрастающей конкуренции на рынке труда. В связи с этим изучение информатики в 10–11 классах должно обеспечить:

сформированность мировоззрения, основанного на понимании роли информатики, информационных и коммуникационных технологий в современном обществе;

сформированность основ логического и алгоритмического мышления;

сформированность умений различать факты и оценки, сравнивать оценочные выводы, видеть их связь с критериями оценивания и связь критериев с определённой системой ценностей, проверять на достоверность и обобщать информацию;

сформированность представлений о влиянии информационных технологий на жизнь человека в обществе, понимание социального, экономического, политического, культурного, юридического, природного, эргономического, медицинского и физиологического контекстов информационных технологий;

принятие правовых и этических аспектов информационных технологий, осознание ответственности людей, вовлечённых в создание и использование информационных систем, распространение информации;

создание условий для развития навыков учебной, проектной, научно-исследовательской и творческой деятельности, мотивации обучающихся к саморазвитию.

В содержании учебного предмета «Информатика» выделяются четыре тематических раздела.

Раздел «Цифровая грамотность» посвящён вопросам устройства компьютеров и других элементов цифрового окружения, включая компьютерные сети, использованию средств

операционной системы, работе в сети Интернет и использованию интернет-сервисов, информационной безопасности.

Раздел «Теоретические основы информатики» включает в себя понятийный аппарат информатики, вопросы кодирования информации, измерения информационного объёма данных, основы алгебры логики и компьютерного моделирования.

Раздел «Алгоритмы и программирование» направлен на развитие алгоритмического мышления, разработку алгоритмов и оценку их сложности, формирование навыков реализации программ на языках программирования высокого уровня.

Раздел «Информационные технологии» посвящён вопросам применения информационных технологий, реализованных в прикладных программных продуктах и интернет-сервисах, в том числе в задачах анализа данных, использованию баз данных и электронных таблиц для решения прикладных задач.

В приведённом далее содержании учебного предмета «Информатика» курсивом выделены дополнительные темы, которые не входят в обязательную программу обучения, но могут быть предложены для изучения отдельным мотивированным и способным обучающимся.

Углублённый уровень изучения информатики рекомендуется для технологического профиля, ориентированного на инженерную и информационную сферы деятельности.

Углублённый уровень изучения информатики обеспечивает: подготовку обучающихся, ориентированных на специальности в области информационных технологий и инженерные специальности, участие в проектной и исследовательской деятельности, связанной с современными направлениями отрасли информационно-коммуникационных технологий, подготовку к участию в олимпиадах и сдаче Единого государственного экзамена по информатике.

Последовательность изучения тем в пределах одного года обучения может быть изменена по усмотрению учителя при подготовке рабочей программы и поурочного планирования.

Общее число часов, для изучения предмета, определяется учебным планом ООП СОО и может корректироваться на начало учебного года по решению педагогического совета.

Содержание обучения в 10 классе

Цифровая грамотность.

Требования техники безопасности и гигиены при работе с компьютерами и другими компонентами цифрового окружения.

Принципы работы компьютеров и компьютерных систем. Архитектура фон Неймана. Автоматическое выполнение программы процессором. Оперативная, постоянная и долговременная память. Обмен данными с помощью шин. Контроллеры внешних устройств. Прямой доступ к памяти.

Основные тенденции развития компьютерных технологий. Параллельные вычисления. Многопроцессорные системы. Суперкомпьютеры. Распределённые вычислительные системы и обработка больших данных. Мобильные цифровые устройства и их роль в коммуникациях. Встроенные компьютеры. Микроконтроллеры. Роботизированные производства.

Программное обеспечение компьютеров и компьютерных систем. Виды программного обеспечения и их назначение. Особенности программного обеспечения мобильных устройств. Параллельное программирование. Системное программное обеспечение. Операционные системы. Утилиты. Драйверы устройств. Установка и деинсталляция программного обеспечения.

Файловые системы. Принципы размещения и именования файлов в долговременной памяти. Шаблоны для описания групп файлов.

Программное обеспечение. Лицензирование программного обеспечения и цифровых ресурсов. Проприетарное и свободное программное обеспечение. Коммерческое и некоммерческое использование программного обеспечения и цифровых ресурсов. Ответственность, устанавливаемая законодательством Российской Федерации за

неправомерное использование программного обеспечения и цифровых ресурсов. Принципы построения и аппаратные компоненты компьютерных сетей. Сетевые протоколы. Сеть Интернет. Адресация в сети Интернет. Протоколы стека TCP/IP. Система доменных имён.

Разделение IP-сети на подсети с помощью масок подсетей. Сетевое администрирование. Получение данных о сетевых настройках компьютера. Проверка наличия связи с узлом сети. Определение маршрута движения пакетов.

Виды деятельности в сети Интернет. Сервисы Интернета. Геоинформационные системы. Геолокационные сервисы реального времени (например, локация мобильных телефонов, определение загруженности автомагистралей), интернет-торговля, бронирование билетов и гостиниц.

Государственные электронные сервисы и услуги. Социальные сети – организация коллективного взаимодействия и обмена данными. Сетевой этикет: правила поведения в киберпространстве. Проблема подлинности полученной информации. Открытые образовательные ресурсы.

Техногенные и экономические угрозы, связанные с использованием информационно-коммуникационных технологий. Общие проблемы защиты информации и информационной безопасности. Средства защиты информации в компьютерах, компьютерных сетях и автоматизированных информационных системах. Правовое обеспечение информационной безопасности.

Предотвращение несанкционированного доступа к личной конфиденциальной информации, хранящейся на персональном компьютере, мобильных устройствах. Вредоносное программное обеспечение и способы борьбы с ним. Антивирусные программы. Организация личного архива информации. Резервное копирование. Парольная защита архива.

Шифрование данных. Симметричные и несимметричные шифры. Шифры простой замены. Шифр Цезаря. Шифр Виженера. Алгоритм шифрования RSA.

Теоретические основы информатики.

Информация, данные и знания. Информационные процессы в природе, технике и обществе. Непрерывные и дискретные величины и сигналы. Необходимость дискретизации информации, предназначенной для хранения, передачи и обработки в цифровых системах. Двоичное кодирование. Равномерные и неравномерные коды. Декодирование сообщений, записанных с помощью неравномерных кодов. Условие Фано. Построение однозначно декодируемых кодов с помощью дерева. Единицы измерения количества информации. Алфавитный подход к оценке количества информации.

Системы счисления. Развёрнутая запись целых и дробных чисел в позиционной системе счисления. Свойства позиционной записи числа: количество цифр в записи, признак делимости числа на основание системы счисления. Алгоритм перевода целого числа из P -ичной системы счисления в десятичную. Алгоритм перевода конечной P -ичной дроби в десятичную. Алгоритм перевода целого числа из десятичной системы счисления в P -ичную. Перевод конечной десятичной дроби в P -ичную. Двоичная, восьмеричная и шестнадцатеричная системы счисления, связь между ними. Арифметические операции в позиционных системах счисления. Троичная уравновешенная система счисления. Двоично-десятичная система счисления.

Кодирование текстов. Кодировка ASCII. Однобайтные кодировки. Стандарт UNICODE. Кодировка UTF-8. Определение информационного объёма текстовых сообщений.

Кодирование изображений. Оценка информационного объёма графических данных при заданных разрешении и глубине кодирования цвета. Цветовые модели. Векторное кодирование. Форматы графических файлов. Трёхмерная графика. Фрактальная графика.

Кодирование звука. Оценка информационного объёма звуковых данных при заданных частоте дискретизации и разрядности кодирования.

Алгебра логики. Понятие высказывания. Высказывательные формы (предикаты). Кванторы

существования и всеобщности.

Логические операции. Таблицы истинности. Логические выражения. Логические тождества. Доказательство логических тождеств с помощью таблиц истинности. Логические операции и операции над множествами.

Законы алгебры логики. Эквивалентные преобразования логических выражений. Логические уравнения и системы уравнений.

Логические функции. Зависимость количества возможных логических функций от количества аргументов. Полные системы логических функций.

Канонические формы логических выражений. Совершенные дизъюнктивные и конъюнктивные нормальные формы, алгоритмы их построения по таблице истинности.

Логические элементы в составе компьютера. Триггер. Сумматор. Многоразрядный сумматор. Построение схем на логических элементах по заданному логическому выражению. Запись логического выражения по логической схеме.

Представление целых чисел в памяти компьютера. Ограниченность диапазона чисел при ограничении количества разрядов. Переполнение разрядной сетки. Беззнаковые и знаковые данные. Знаковый бит. Двоичный дополнительный код отрицательных чисел.

Побитовые логические операции. Логический, арифметический и циклический сдвиги. Шифрование с помощью побитовой операции «исключающее ИЛИ».

Представление вещественных чисел в памяти компьютера. Значащая часть и порядок числа. Диапазон значений вещественных чисел. Проблемы хранения вещественных чисел, связанные с ограничением количества разрядов. Выполнение операций с вещественными числами, накопление ошибок при вычислениях.

Алгоритмы и программирование.

Определение возможных результатов работы простейших алгоритмов управления исполнителями и вычислительных алгоритмов. Определение исходных данных, при которых алгоритм может дать требуемый результат.

Этапы решения задач на компьютере. Инструментальные средства: транслятор, отладчик, профилировщик. Компиляция и интерпретация программ. Виртуальные машины.

Интегрированная среда разработки. Методы отладки программ. Использование трассировочных таблиц. Отладочный вывод. Пошаговое выполнение программы. Точки останова. Просмотр значений переменных.

Язык программирования (Python, Java, C++, C#). Типы данных: целочисленные, вещественные, символьные, логические. Ветвления. Сложные условия. Циклы с условием.

Циклы по переменной. Взаимозаменяемость различных видов циклов. Инвариант цикла. Составление цикла с использованием заранее определённого инварианта цикла.

Документирование программ. Использование комментариев. Подготовка описания программы и инструкции для пользователя.

Алгоритмы обработки натуральных чисел, записанных в позиционных системах счисления: разбиение записи числа на отдельные цифры, нахождение суммы и произведения цифр, нахождение максимальной (минимальной) цифры.

Нахождение всех простых чисел в заданном диапазоне. Представление числа в виде набора простых сомножителей. Алгоритм быстрого возведения в степень.

Обработка данных, хранящихся в файлах. Текстовые и двоичные файлы. Файловые переменные (файловые указатели). Чтение из файла. Запись в файл.

Разбиение задачи на подзадачи. Подпрограммы (процедуры и функции). Рекурсия. Рекурсивные объекты (фракталы). Рекурсивные процедуры и функции. Использование стека для организации рекурсивных вызовов.

Использование стандартной библиотеки языка программирования. Подключение библиотек подпрограмм сторонних производителей. Модульный принцип построения программ.

Численные методы. Точное и приближённое решения задачи. Численные методы решения уравнений: метод перебора, метод половинного деления. Приближённое вычисление длин

кривых. Вычисление площадей фигур с помощью численных методов (метод прямоугольников, метод трапеций). Поиск максимума (минимума) функции одной переменной методом половинного деления.

Обработка символьных данных. Встроенные функции языка программирования для обработки символьных строк. Алгоритмы обработки символьных строк: подсчёт количества появлений символа в строке, разбиение строки на слова по пробельным символам, поиск подстроки внутри данной строки, замена найденной подстроки на другую строку. Генерация всех слов в некотором алфавите, удовлетворяющих заданным ограничениям. Преобразование числа в символьную строку и обратно.

Массивы и последовательности чисел. Вычисление обобщённых характеристик элементов массива или числовой последовательности (суммы, произведения, среднего арифметического, минимального и максимального элементов, количества элементов, удовлетворяющих заданному условию). Линейный поиск заданного значения в массиве.

Сортировка одномерного массива. Простые методы сортировки (метод пузырька, метод выбора, сортировка вставками). Сортировка слиянием. Быстрая сортировка массива (алгоритм QuickSort). Двоичный поиск в отсортированном массиве.

Двумерные массивы (матрицы). Алгоритмы обработки двумерных массивов: заполнение двумерного числового массива по заданным правилам, поиск элемента в двумерном массиве, вычисление максимума (минимума) и суммы элементов двумерного массива, перестановка строк и столбцов двумерного массива.

Информационные технологии.

Текстовый процессор. Редактирование и форматирование. Проверка орфографии и грамматики. Средства поиска и автозамены в текстовом процессоре. Использование стилей. Структурированные текстовые документы. Сноски, оглавление. Коллективная работа с документами. Инструменты рецензирования в текстовых процессорах. Облачные сервисы. Деловая переписка. Реферат. Правила цитирования источников и оформления библиографических ссылок. Оформление списка литературы. Знакомство с компьютерной вёрсткой текста. Технические средства ввода текста. Специализированные средства редактирования математических текстов.

Анализ данных. Основные задачи анализа данных: прогнозирование, классификация, кластеризация, анализ отклонений. Последовательность решения задач анализа данных: сбор первичных данных, очистка и оценка качества данных, выбор и/или построение модели, преобразование данных, визуализация данных, интерпретация результатов. Программные средства и интернет-сервисы для обработки и представления данных. Большие данные. Машинное обучение. *Интеллектуальный анализ данных.*

Анализ данных с помощью электронных таблиц. Вычисление суммы, среднего арифметического, наибольшего (наименьшего) значения диапазона. Вычисление коэффициента корреляции двух рядов данных. Построение столбчатых, линейчатых и круговых диаграмм. Построение графиков функций. Подбор линии тренда, решение задач прогнозирования.

Численное решение уравнений с помощью подбора параметра. Оптимизация как поиск наилучшего решения в заданных условиях. Целевая функция, ограничения. Локальные и глобальный минимумы целевой функции. Решение задач оптимизации с помощью электронных таблиц.

Содержание обучения в 11 классе

Теоретические основы информатики.

Теоретические подходы к оценке количества информации. Закон аддитивности информации. Формула Хартли. Информация и вероятность. Формула Шеннона.

Алгоритмы сжатия данных. Алгоритм RLE. Алгоритм Хаффмана. Алгоритм LZW. Алгоритмы сжатия данных с потерями. Уменьшение глубины кодирования цвета.

Основные идеи алгоритмов сжатия JPEG, MP3.

Скорость передачи данных. Зависимость времени передачи от информационного объёма данных и характеристик канала связи. Причины возникновения ошибок при передаче данных. Коды, позволяющие обнаруживать и исправлять ошибки, возникающие при передаче данных. Расстояние Хэмминга. Кодирование с повторением битов. Коды Хэмминга.

Системы. Компоненты системы и их взаимодействие. Системный эффект. Управление как информационный процесс. Обратная связь.

Модели и моделирование. Цель моделирования. Соответствие модели моделируемому объекту или процессу, цели моделирования. Формализация прикладных задач.

Представление результатов моделирования в виде, удобном для восприятия человеком. Графическое представление данных (схемы, таблицы, графики).

Графы. Основные понятия. Виды графов. Описание графов с помощью матриц смежности, весовых матриц, списков смежности. Решение алгоритмических задач, связанных с анализом графов (построение оптимального пути между вершинами графа, определение количества различных путей между вершинами ориентированного ациклического графа).

Деревья. Бинарное дерево. Деревья поиска. Способы обхода дерева. Представление арифметических выражений в виде дерева. Дискретные игры двух игроков с полной информацией. Построение дерева перебора вариантов, описание стратегии игры в табличной форме. Выигрышные и проигрышные позиции. Выигрышные стратегии.

Средства искусственного интеллекта. Сервисы машинного перевода и распознавания устной речи. Когнитивные сервисы. Идентификация и поиск изображений, распознавание лиц. Самообучающиеся системы. Искусственный интеллект в компьютерных играх. Использование методов искусственного интеллекта в обучающих системах. Использование методов искусственного интеллекта в робототехнике. Интернет вещей. Перспективы развития компьютерных интеллектуальных систем. Нейронные сети.

Алгоритмы и программирование.

Формализация понятия алгоритма. Машина Тьюринга как универсальная модель вычислений. Тезис Чёрча–Тьюринга.

Оценка сложности вычислений. Время работы и объём используемой памяти, их зависимость от размера исходных данных. Оценка асимптотической сложности алгоритмов. Алгоритмы полиномиальной сложности. Переборные алгоритмы. Примеры различных алгоритмов решения одной задачи, которые имеют различную сложность.

Поиск простых чисел в заданном диапазоне с помощью алгоритма «решето Эратосфена».

Многоразрядные целые числа, задачи длинной арифметики.

Словари (ассоциативные массивы, отображения). Хэш-таблицы. Построение алфавитно-частотного словаря для заданного текста.

Стеки. Анализ правильности скобочного выражения. Вычисление арифметического выражения, записанного в постфиксной форме.

Очереди. Использование очереди для временного хранения данных.

Алгоритмы на графах. Построение минимального остовного дерева взвешенного связного неориентированного графа. Количество различных путей между вершинами ориентированного ациклического графа. Алгоритм Дейкстры.

Деревья. Реализация дерева с помощью ссылочных структур. Двоичные (бинарные) деревья. Построение дерева для заданного арифметического выражения. Рекурсивные алгоритмы обхода дерева. Использование стека и очереди для обхода дерева.

Динамическое программирование как метод решения задач с сохранением промежуточных результатов. Задачи, решаемые с помощью динамического программирования: вычисление рекурсивных функций, подсчёт количества вариантов, задачи оптимизации.

Понятие об объектно-ориентированном программировании. Объекты и классы. Свойства и методы объектов. Объектно-ориентированный анализ. Разработка программ на основе объектно-ориентированного подхода. Инкапсуляция, наследование, полиморфизм.

Среды быстрой разработки программ. Проектирование интерфейса пользователя. Использование готовых управляемых элементов для построения интерфейса. Обзор языков программирования. Понятие о парадигмах программирования.

Информационные технологии

Этапы компьютерно-математического моделирования: постановка задачи, разработка модели, тестирование модели, компьютерный эксперимент, анализ результатов моделирования.

Дискретизация при математическом моделировании непрерывных процессов. Моделирование движения. Моделирование биологических систем. Математические модели в экономике. Вычислительные эксперименты с моделями.

Обработка результатов эксперимента. Метод наименьших квадратов. Оценка числовых параметров моделируемых объектов и процессов. Восстановление зависимостей по результатам эксперимента.

Вероятностные модели. Методы Монте-Карло. Имитационное моделирование. Системы массового обслуживания.

Табличные (реляционные) базы данных. Таблица – представление сведений об однотипных объектах. Поле, запись. Ключ таблицы. Работа с готовой базой данных. Заполнение базы данных. Поиск, сортировка и фильтрация данных. Запросы на выборку данных. Запросы с параметрами. Вычисляемые поля в запросах.

Многотабличные базы данных. Типы связей между таблицами. Внешний ключ. Целостность базы данных. Запросы к многотабличным базам данных.

Интернет-приложения. Понятие о серверной и клиентской частях сайта. Технология «клиент – сервер», её достоинства и недостатки. Основы языка HTML и каскадных таблиц стилей (CSS). Сценарии на языке JavaScript. Формы на веб-странице.

Размещение веб-сайтов. Услуга хостинга. Загрузка файлов на сайт.

Ввод изображений с использованием различных цифровых устройств (цифровых фотоаппаратов и микроскопов, видеокамер, сканеров и других устройств). Графический редактор. Разрешение. Кадрирование. Исправление перспективы. Гистограмма. Коррекция уровней, коррекция цвета. Обесцвечивание цветных изображений. Ретушь. Работа с областями. Фильтры.

Многослойные изображения. Текстовые слои. Маска слоя. Каналы. Сохранение выделенной области. Подготовка иллюстраций для веб-сайтов. Анимированные изображения.

Векторная графика. Примитивы. Изменение порядка элементов. Выравнивание, распределение. Группировка. Кривые. Форматы векторных рисунков. Использование контуров. Векторизация растровых изображений.

Принципы построения и редактирования трёхмерных моделей. Сеточные модели. Материалы. Моделирование источников освещения. Камеры. Аддитивные технологии (3D-принтеры). Понятие о виртуальной реальности и дополненной реальности.

Планируемые результаты освоения программы по информатике (углублённый уровень) на уровне среднего общего образования.

Личностные результаты отражают готовность и способность обучающихся руководствоваться сформированной внутренней позицией личности, системой ценностных ориентаций, позитивных внутренних убеждений, соответствующих традиционным ценностям российского общества, расширение жизненного опыта и опыта деятельности в процессе реализации средствами учебного предмета основных направлений воспитательной деятельности.

В результате изучения информатики на уровне среднего общего образования у обучающегося будут сформированы следующие личностные результаты:

1) гражданского воспитания:

осознание своих конституционных прав и обязанностей, уважение закона и правопорядка, соблюдение основополагающих норм информационного права и информационной

безопасности;

готовность противостоять идеологии экстремизма, национализма, ксенофобии, дискриминации по социальным, религиозным, расовым, национальным признакам в виртуальном пространстве;

2) патриотического воспитания:

ценностное отношение к историческому наследию, достижениям России в науке, искусстве, технологиях, понимание значения информатики как науки в жизни современного общества;

3) духовно-нравственного воспитания:

сформированность нравственного сознания, этического поведения;

способность оценивать ситуацию и принимать осознанные решения, ориентируясь на морально-нравственные нормы и ценности, в том числе в сети Интернет;

4) эстетического воспитания:

эстетическое отношение к миру, включая эстетику научного и технического творчества;

способность воспринимать различные виды искусства, в том числе основанного на использовании информационных технологий;

5) физического воспитания:

сформированность здорового и безопасного образа жизни, ответственного отношения к своему здоровью, в том числе за счёт соблюдения требований безопасной эксплуатации средств информационных и коммуникационных технологий;

б) трудового воспитания:

готовность к активной деятельности технологической и социальной направленности, способность инициировать, планировать и самостоятельно выполнять такую деятельность;

интерес к сферам профессиональной деятельности, связанным с информатикой, программированием и информационными технологиями, основанными на достижениях науки информатики и научно-технического прогресса, умение совершать осознанный выбор будущей профессии и реализовывать собственные жизненные планы;

готовность и способность к образованию и самообразованию на протяжении всей жизни;

7) экологического воспитания:

осознание глобального характера экологических проблем и путей их решения, в том числе с учётом возможностей информационно-коммуникационных технологий;

8) ценности научного познания:

сформированность мировоззрения, соответствующего современному уровню развития науки, достижениям научно-технического прогресса и общественной практики, за счёт понимания роли информационных ресурсов, информационных процессов и информационных технологий в условиях цифровой трансформации многих сфер жизни современного общества;

осознание ценности научной деятельности, готовность осуществлять проектную и исследовательскую деятельность индивидуально и в группе.

В процессе достижения личностных результатов освоения программы по информатике у обучающихся совершенствуется эмоциональный интеллект, предполагающий сформированность:

саморегулирования, включающего самоконтроль, умение принимать ответственность за своё поведение, способность адаптироваться к эмоциональным изменениям и проявлять гибкость, быть открытым новому;

внутренней мотивации, включающей стремление к достижению цели и успеху, оптимизм, инициативность, умение действовать, исходя из своих возможностей;

эмпатии, включающей способность понимать эмоциональное состояние других, учитывать его при осуществлении коммуникации, способность к сочувствию и сопереживанию;

социальных навыков, включающих способность выстраивать отношения с другими людьми, заботиться, проявлять интерес и разрешать конфликты.

В результате изучения информатики на уровне среднего общего образования у

обучающегося будут сформированы метапредметные результаты, отраженные в универсальных учебных действиях, а именно – познавательные универсальные учебные действия, коммуникативные универсальные учебные действия, регулятивные универсальные учебные действия, совместная деятельность.

Овладение универсальными познавательными действиями:

1) базовые логические действия:

самостоятельно формулировать и актуализировать проблему, рассматривать её всесторонне;

устанавливать существенный признак или основания для сравнения, классификации и обобщения;

определять цели деятельности, задавать параметры и критерии их достижения;

выявлять закономерности и противоречия в рассматриваемых явлениях;

разрабатывать план решения проблемы с учётом анализа имеющихся материальных и нематериальных ресурсов;

вносить коррективы в деятельность, оценивать соответствие результатов целям, оценивать риски последствий деятельности;

координировать и выполнять работу в условиях реального, виртуального и комбинированного взаимодействия;

развивать креативное мышление при решении жизненных проблем.

2) базовые исследовательские действия:

владеть навыками учебно-исследовательской и проектной деятельности, навыками разрешения проблем, способностью и готовностью к самостоятельному поиску методов решения практических задач, применению различных методов познания;

осуществлять различные виды деятельности по получению нового знания, его интерпретации, преобразованию и применению в различных учебных ситуациях, в том числе при создании учебных и социальных проектов;

формировать научный тип мышления, владеть научной терминологией, ключевыми понятиями и методами;

ставить и формулировать собственные задачи в образовательной деятельности и жизненных ситуациях;

выявлять причинно-следственные связи и актуализировать задачу, выдвигать гипотезу её решения, находить аргументы для доказательства своих утверждений, задавать параметры и критерии решения;

анализировать полученные в ходе решения задачи результаты, критически оценивать их достоверность, прогнозировать изменение в новых условиях;

давать оценку новым ситуациям, оценивать приобретённый опыт;

осуществлять целенаправленный поиск переноса средств и способов действия в профессиональную среду;

уметь переносить знания в познавательную и практическую области жизнедеятельности;

уметь интегрировать знания из разных предметных областей;

выдвигать новые идеи, предлагать оригинальные подходы и решения, ставить проблемы и задачи, допускающие альтернативные решения.

3) работа с информацией:

владеть навыками получения информации из источников разных типов, самостоятельно осуществлять поиск, анализ, систематизацию и интерпретацию информации различных видов и форм представления;

создавать тексты в различных форматах с учётом назначения информации и целевой аудитории, выбирая оптимальную форму представления и визуализации;

оценивать достоверность, легитимность информации, её соответствие правовым и морально-этическим нормам;

использовать средства информационных и коммуникационных технологий в решении когнитивных, коммуникативных и организационных задач с соблюдением требований

эргономики, техники безопасности, гигиены, ресурсосбережения, правовых и этических норм, норм информационной безопасности;
владеть навыками распознавания и защиты информации, информационной безопасности личности.

Овладение универсальными коммуникативными действиями:

1) общение:

осуществлять коммуникации во всех сферах жизни;

распознавать невербальные средства общения, понимать значение социальных знаков, распознавать предпосылки конфликтных ситуаций и смягчать конфликты;

владеть различными способами общения и взаимодействия, аргументированно вести диалог, уметь смягчать конфликтные ситуации;

развёрнуто и логично излагать свою точку зрения с использованием языковых средств.

2) совместная деятельность:

понимать и использовать преимущества командной и индивидуальной работы;

выбирать тематику и методы совместных действий с учётом общих интересов и возможностей каждого члена коллектива;

принимать цели совместной деятельности, организовывать и координировать действия по их достижению: составлять план действий, распределять роли с учётом мнений участников, обсуждать результаты совместной работы;

оценивать качество своего вклада и каждого участника команды в общий результат по разработанным критериям;

предлагать новые проекты, оценивать идеи с позиции новизны, оригинальности, практической значимости;

осуществлять позитивное стратегическое поведение в различных ситуациях, проявлять творчество и воображение, быть инициативным.

Овладение универсальными регулятивными действиями:

1) самоорганизация:

самостоятельно осуществлять познавательную деятельность, выявлять проблемы, ставить и формулировать собственные задачи в образовательной деятельности и жизненных ситуациях;

самостоятельно составлять план решения проблемы с учётом имеющихся ресурсов, собственных возможностей и предпочтений;

давать оценку новым ситуациям;

расширять рамки учебного предмета на основе личных предпочтений;

делать осознанный выбор, аргументировать его, брать ответственность за решение;

оценивать приобретённый опыт;

способствовать формированию и проявлению широкой эрудиции в разных областях знаний, постоянно повышать свой образовательный и культурный уровень.

2) самоконтроль:

давать оценку новым ситуациям, вносить коррективы в деятельность, оценивать соответствие результатов целям;

владеть навыками познавательной рефлексии как осознания совершаемых действий и мыслительных процессов, их результатов и оснований, использовать приёмы рефлексии для оценки ситуации, выбора верного решения;

оценивать риски и своевременно принимать решения по их снижению;

принимать мотивы и аргументы других при анализе результатов деятельности.

3) принятия себя и других:

принимать себя, понимая свои недостатки и достоинства;

принимать мотивы и аргументы других при анализе результатов деятельности;

признавать своё право и право других на ошибку;

развивать способность понимать мир с позиции другого человека.

Предметные результаты освоения программы по информатике углублённого уровня в 10 классе

В процессе изучения курса информатики углублённого уровня в 10 классе обучающимися будут достигнуты следующие предметные результаты:

владение представлениями о роли информации и связанных с ней процессов в природе, технике и обществе, понятиями «информация», «информационный процесс», «система», «компоненты системы», «системный эффект», «информационная система», «система управления»;

владение методами поиска информации в сети Интернет, умение критически оценивать информацию, полученную из сети Интернет;

умение характеризовать большие данные, приводить примеры источников их получения и направления использования, умение классифицировать основные задачи анализа данных (прогнозирование, классификация, кластеризация, анализ отклонений), понимать последовательность решения задач анализа данных: сбор первичных данных, очистка и оценка качества данных, выбор и/или построение модели, преобразование данных, визуализация данных, интерпретация результатов;

понимание основных принципов устройства и функционирования современных стационарных и мобильных компьютеров, тенденций развития компьютерных технологий; владение навыками работы с операционными системами, основными видами программного обеспечения для решения учебных задач по выбранной специализации;

наличие представлений о компьютерных сетях и их роли в современном мире, о базовых принципах организации и функционирования компьютерных сетей, об общих принципах разработки и функционирования интернет-приложений;

понимание угроз информационной безопасности, использование методов и средств противодействия этим угрозам, соблюдение мер безопасности, предотвращающих незаконное распространение персональных данных, соблюдение требований техники безопасности и гигиены при работе с компьютерами и другими компонентами цифрового окружения, понимание правовых основ использования компьютерных программ, баз данных и работы в сети Интернет;

понимание основных принципов дискретизации различных видов информации, умение определять информационный объём текстовых, графических и звуковых данных при заданных параметрах дискретизации, умение определять среднюю скорость передачи данных, оценивать изменение времени передачи при изменении информационного объёма данных и характеристик канала связи;

умение использовать при решении задач свойства позиционной записи чисел, алгоритма построения записи числа в позиционной системе счисления с заданным основанием и построения числа по строке, содержащей запись этого числа в позиционной системе счисления с заданным основанием, умение выполнять арифметические операции в позиционных системах счисления;

умение выполнять преобразования логических выражений, используя законы алгебры логики, умение строить логическое выражение в дизъюнктивной и конъюнктивной нормальных формах по заданной таблице истинности, исследовать область истинности высказывания, содержащего переменные, решать несложные логические уравнения и системы уравнений;

понимание базовых алгоритмов обработки числовой и текстовой информации (запись чисел в позиционной системе счисления, нахождение всех простых чисел в заданном диапазоне, обработка многоразрядных целых чисел, анализ символьных строк и других), алгоритмов поиска и сортировки, умение определять сложность изучаемых в курсе базовых алгоритмов (суммирование элементов массива, сортировка массива, переборные алгоритмы, двоичный поиск) и приводить примеры нескольких алгоритмов разной сложности для решения одной задачи;

владение универсальным языком программирования высокого уровня (Python, Java, C++, C#), представлениями о базовых типах данных и структурах данных, умение использовать основные управляющие конструкции, умение осуществлять анализ предложенной программы: определять результаты работы программы при заданных исходных данных, определять, при каких исходных данных возможно получение указанных результатов, выявлять данные, которые могут привести к ошибке в работе программы, формулировать предложения по улучшению программного кода;

умение создавать структурированные текстовые документы и демонстрационные материалы с использованием возможностей современных программных средств и облачных сервисов;

умение использовать электронные таблицы для анализа, представления и обработки данных (включая вычисление суммы, среднего арифметического, наибольшего и наименьшего значений, решение уравнений, выбор оптимального решения, подбор линии тренда, решение задач прогнозирования).

Предметные результаты освоения программы по информатике углублённого уровня в 11 классе

В процессе изучения курса информатики углублённого уровня в 11 классе обучающимися будут достигнуты следующие предметные результаты:

умение строить неравномерные коды, допускающие однозначное декодирование сообщений (префиксные коды), использовать простейшие коды, которые позволяют обнаруживать и исправлять ошибки при передаче данных, строить код, обеспечивающий наименьшую возможную среднюю длину сообщения при известной частоте символов, пояснять принципы работы простых алгоритмов сжатия данных;

умение решать алгоритмические задачи, связанные с анализом графов (задачи построения оптимального пути между вершинами графа, определения количества различных путей между вершинами ориентированного ациклического графа), умение использовать деревья при анализе и построении кодов и для представления арифметических выражений, при решении задач поиска и сортировки, умение строить дерево игры по заданному алгоритму, разрабатывать и обосновывать выигрышную стратегию игры;

умение разрабатывать и реализовывать в виде программ базовые алгоритмы, умение использовать в программах данные различных типов с учётом ограничений на диапазон их возможных значений, применять при решении задач структуры данных (списки, словари, стеки, очереди, деревья), использовать базовые операции со структурами данных, применять стандартные и собственные подпрограммы для обработки числовых данных и символьных строк, использовать при разработке программ библиотеки подпрограмм, знать функциональные возможности инструментальных средств среды разработки, умение использовать средства отладки программ в среде программирования, умение документировать программы;

умение создавать веб-страницы;

владение основными сведениями о базах данных, их структуре, средствах создания и работы с ними, умение использовать табличные (реляционные) базы данных (составлять запросы в базах данных, выполнять сортировку и поиск записей в базе данных, наполнять разработанную базу данных) и справочные системы;

умение использовать компьютерно-математические модели для анализа объектов и процессов: формулировать цель моделирования, выполнять анализ результатов, полученных в ходе моделирования, оценивать соответствие модели моделируемому объекту или процессу, представлять результаты моделирования в наглядном виде;

умение организовывать личное информационное пространство с использованием различных средств цифровых технологий, понимание возможностей цифровых сервисов государственных услуг, цифровых образовательных сервисов;

понимание основных принципов работы, возможностей и ограничения применения технологий искусственного интеллекта в различных областях, наличие представлений о круге решаемых задач машинного обучения (распознавания, классификации и прогнозирования) наличие представлений об использовании информационных технологий в различных профессиональных сферах.

Тематическое планирование учебного предмета «Информатика» (углубленный уровень)

** Тематическое планирование выстроено по содержанию ФООП СОО и внесены под соответствующими пунктами в федеральной образовательной программе среднего общего образования.*

Распределение часов в тематическом планировании по каждой теме будет прописано на начало учебного года учителем-предметником в «рабочей программе учителя» на основании распределённых часов по учебному плану на текущий учебный год.

Структура тематического планирования рабочих программ на уровне среднего общего образования составлена с учётом рабочей программы воспитания в соответствии требованиям обновлённого ФГОС СОО (пункт 18.2.2, подпункт 3) и включает в себя следующие структурные компоненты:

№п/п	Наименование темы (с учётом рабочей программы воспитания)	Количество часов, отводимых на освоение каждой темы
10 класс		
1.	<p>114.6.1. Цифровая грамотность.</p> <p>Требования техники безопасности и гигиены при работе с компьютерами и другими компонентами цифрового окружения.</p> <p>Принципы работы компьютеров и компьютерных систем. Архитектура фон Неймана. Автоматическое выполнение программы процессором. Оперативная, постоянная и долговременная память. Обмен данными с помощью шин. Контроллеры внешних устройств. Прямой доступ к памяти. Основные тенденции развития компьютерных технологий. Параллельные вычисления. Многопроцессорные системы. Суперкомпьютеры. Распределённые вычислительные системы и обработка больших данных. Мобильные цифровые устройства и их роль в коммуникациях. Встроенные компьютеры. Микроконтроллеры. Роботизированные производства.</p> <p>Программное обеспечение компьютеров и компьютерных систем. Виды программного обеспечения и их назначение. Особенности программного обеспечения мобильных устройств. Параллельное программирование. Системное программное обеспечение. Операционные системы. Утилиты. Драйверы устройств. Установка и деинсталляция программного обеспечения.</p> <p>Файловые системы. Принципы размещения и именования файлов в долговременной памяти. Шаблоны для описания групп файлов.</p> <p>Программное обеспечение. Лицензирование программного обеспечения и цифровых ресурсов. Проприетарное и свободное программное обеспечение. Коммерческое и некоммерческое использование программного обеспечения и цифровых ресурсов. Ответственность, устанавливаемая</p>	<p><i>Часы на каждую тему распределяются учителем-предметником в зависимости от нагрузки по учебному плану на текущий учебный год в рабочей программе учителя</i></p>

	<p>законодательством Российской Федерации за неправомерное использование программного обеспечения и цифровых ресурсов.</p> <p>Принципы построения и аппаратные компоненты компьютерных сетей. Сетевые протоколы. Сеть Интернет. Адресация в сети Интернет. Протоколы стека TCP/IP. Система доменных имён.</p> <p>Разделение IP-сети на подсети с помощью масок подсетей. Сетевое администрирование. Получение данных о сетевых настройках компьютера. Проверка наличия связи с узлом сети. Определение маршрута движения пакетов.</p> <p>Виды деятельности в сети Интернет. Сервисы Интернета. Геоинформационные системы. Геолокационные сервисы реального времени (например, локация мобильных телефонов, определение загруженности автомагистралей), интернет-торговля, бронирование билетов и гостиниц.</p> <p>Государственные электронные сервисы и услуги. Социальные сети – организация коллективного взаимодействия и обмена данными. Сетевой этикет: правила поведения в киберпространстве. Проблема подлинности полученной информации. Открытые образовательные ресурсы.</p> <p>Техногенные и экономические угрозы, связанные с использованием информационно-коммуникационных технологий. Общие проблемы защиты информации и информационной безопасности. Средства защиты информации в компьютерах, компьютерных сетях и автоматизированных информационных системах. Правовое обеспечение информационной безопасности.</p> <p>Предотвращение несанкционированного доступа к личной конфиденциальной информации, хранящейся на персональном компьютере, мобильных устройствах. Вредоносное программное обеспечение и способы борьбы с ним. Антивирусные программы. Организация личного архива информации. Резервное копирование. Парольная защита архива.</p> <p>Шифрование данных. Симметричные и несимметричные шифры. Шифры простой замены. Шифр Цезаря. Шифр Виженера. Алгоритм шифрования RSA.</p>	
2.	<p>114.6.2. Теоретические основы информатики.</p> <p>Информация, данные и знания. Информационные процессы в природе, технике и обществе.</p> <p>Непрерывные и дискретные величины и сигналы. Необходимость дискретизации информации, предназначенной для хранения, передачи и обработки в цифровых системах.</p> <p>Двоичное кодирование. Равномерные и неравномерные коды. Декодирование сообщений, записанных с помощью неравномерных кодов. Условие Фано. Построение однозначно декодируемых кодов с помощью дерева. Единицы измерения количества информации. Алфавитный подход к оценке количества информации.</p> <p>Системы счисления. Развёрнутая запись целых и дробных чисел в позиционной системе счисления. Свойства позиционной записи числа: количество цифр в записи, признак делимости числа на основание системы счисления. Алгоритм перевода целого числа из R-ичной системы</p>	

	<p>счисления в десятичную. Алгоритм перевода конечной Р-ичной дроби в десятичную. Алгоритм перевода целого числа из десятичной системы счисления в Р-ичную. Перевод конечной десятичной дроби в Р-ичную. Двоичная, восьмеричная и шестнадцатеричная системы счисления, связь между ними. Арифметические операции в позиционных системах счисления. Тройчная уравновешенная система счисления. Двоично-десятичная система счисления.</p> <p>Кодирование текстов. Кодировка ASCII. Однобайтные кодировки. Стандарт UNICODE. Кодировка UTF-8. Определение информационного объёма текстовых сообщений.</p> <p>Кодирование изображений. Оценка информационного объёма графических данных при заданных разрешении и глубине кодирования цвета. Цветовые модели. Векторное кодирование. Форматы графических файлов. Трёхмерная графика. Фрактальная графика.</p> <p>Кодирование звука. Оценка информационного объёма звуковых данных при заданных частоте дискретизации и разрядности кодирования.</p> <p>Алгебра логики. Понятие высказывания. Высказывательные формы (предикаты). Кванторы существования и всеобщности.</p> <p>Логические операции. Таблицы истинности. Логические выражения. Логические тождества. Доказательство логических тождеств с помощью таблиц истинности. Логические операции и операции над множествами.</p> <p>Законы алгебры логики. Эквивалентные преобразования логических выражений. Логические уравнения и системы уравнений.</p> <p>Логические функции. Зависимость количества возможных логических функций от количества аргументов. Полные системы логических функций.</p> <p>Канонические формы логических выражений. Совершенные дизъюнктивные и конъюнктивные нормальные формы, алгоритмы их построения по таблице истинности.</p> <p>Логические элементы в составе компьютера. Триггер. Сумматор. Многоразрядный сумматор. Построение схем на логических элементах по заданному логическому выражению. Запись логического выражения по логической схеме.</p> <p>Представление целых чисел в памяти компьютера. Ограниченность диапазона чисел при ограничении количества разрядов. Переполнение разрядной сетки. Беззнаковые и знаковые данные. Знаковый бит. Двоичный дополнительный код отрицательных чисел.</p> <p>Побитовые логические операции. Логический, арифметический и циклический сдвиги. Шифрование с помощью побитовой операции «исключающее ИЛИ».</p> <p>Представление вещественных чисел в памяти компьютера. Значащая часть и порядок числа. Диапазон значений вещественных чисел. Проблемы хранения вещественных чисел, связанные с ограничением количества разрядов. Выполнение операций с вещественными числами, накопление ошибок при вычислениях.</p>	
--	--	--

3.	<p>114.6.3. Алгоритмы и программирование.</p> <p>Определение возможных результатов работы простейших алгоритмов управления исполнителями и вычислительных алгоритмов. Определение исходных данных, при которых алгоритм может дать требуемый результат.</p> <p>Этапы решения задач на компьютере. Инструментальные средства: транслятор, отладчик, профилировщик. Компиляция и интерпретация программ. Виртуальные машины.</p> <p>Интегрированная среда разработки. Методы отладки программ. Использование трассировочных таблиц. Отладочный вывод. Пошаговое выполнение программы. Точки останова. Просмотр значений переменных.</p> <p>Язык программирования (Python, Java, C++, C#). Типы данных: целочисленные, вещественные, символьные, логические. Ветвления. Сложные условия. Циклы с условием. Циклы по переменной. Взаимозаменяемость различных видов циклов. Инвариант цикла. Составление цикла с использованием заранее определённого инварианта цикла.</p> <p>Документирование программ. Использование комментариев. Подготовка описания программы и инструкции для пользователя.</p> <p>Алгоритмы обработки натуральных чисел, записанных в позиционных системах счисления: разбиение записи числа на отдельные цифры, нахождение суммы и произведения цифр, нахождение максимальной (минимальной) цифры.</p> <p>Нахождение всех простых чисел в заданном диапазоне. Представление числа в виде набора простых сомножителей. Алгоритм быстрого возведения в степень.</p> <p>Обработка данных, хранящихся в файлах. Текстовые и двоичные файлы. Файловые переменные (файловые указатели). Чтение из файла. Запись в файл.</p> <p>Разбиение задачи на подзадачи. Подпрограммы (процедуры и функции). Рекурсия. Рекурсивные объекты (фракталы). Рекурсивные процедуры и функции. Использование стека для организации рекурсивных вызовов.</p> <p>Использование стандартной библиотеки языка программирования. Подключение библиотек подпрограмм сторонних производителей. Модульный принцип построения программ.</p> <p>Численные методы. Точное и приближённое решения задачи. Численные методы решения уравнений: метод перебора, метод половинного деления. Приближённое вычисление длин кривых. Вычисление площадей фигур с помощью численных методов (метод прямоугольников, метод трапеций). Поиск максимума (минимума) функции одной переменной методом половинного деления.</p> <p>Обработка символьных данных. Встроенные функции языка программирования для обработки символьных строк. Алгоритмы обработки символьных строк: подсчёт количества появлений символа в строке, разбиение строки на слова по пробельным символам, поиск подстроки внутри данной строки, замена найденной подстроки на другую строку. Генерация всех слов в некотором алфавите, удовлетворяющих заданным ограничениям. Преобразование</p>
----	--

	<p>числа в символьную строку и обратно.</p> <p>Массивы и последовательности чисел. Вычисление обобщённых характеристик элементов массива или числовой последовательности (суммы, произведения, среднего арифметического, минимального и максимального элементов, количества элементов, удовлетворяющих заданному условию). Линейный поиск заданного значения в массиве.</p> <p>Сортировка одномерного массива. Простые методы сортировки (метод пузырька, метод выбора, сортировка вставками). Сортировка слиянием. Быстрая сортировка массива (алгоритм QuickSort). Двоичный поиск в отсортированном массиве.</p> <p>Двумерные массивы (матрицы). Алгоритмы обработки двумерных массивов: заполнение двумерного числового массива по заданным правилам, поиск элемента в двумерном массиве, вычисление максимума (минимума) и суммы элементов двумерного массива, перестановка строк и столбцов двумерного массива.</p>	
4.	<p>114.6.4. Информационные технологии.</p> <p>Текстовый процессор. Редактирование и форматирование. Проверка орфографии и грамматики. Средства поиска и автозамены в текстовом процессоре. Использование стилей. Структурированные текстовые документы. Сноски, оглавление. Коллективная работа с документами. Инструменты рецензирования в текстовых процессорах. Облачные сервисы. Деловая переписка. Реферат. Правила цитирования источников и оформления библиографических ссылок. Оформление списка литературы. Знакомство с компьютерной вёрсткой текста. Технические средства ввода текста. Специализированные средства редактирования математических текстов.</p> <p>Анализ данных. Основные задачи анализа данных: прогнозирование, классификация, кластеризация, анализ отклонений. Последовательность решения задач анализа данных: сбор первичных данных, очистка и оценка качества данных, выбор и/или построение модели, преобразование данных, визуализация данных, интерпретация результатов. Программные средства и интернет-сервисы для обработки и представления данных. Большие данные. Машинное обучение. Интеллектуальный анализ данных.</p> <p>Анализ данных с помощью электронных таблиц. Вычисление суммы, среднего арифметического, наибольшего (наименьшего) значения диапазона. Вычисление коэффициента корреляции двух рядов данных. Построение столбчатых, линейчатых и круговых диаграмм. Построение графиков функций. Подбор линии тренда, решение задач прогнозирования.</p> <p>Численное решение уравнений с помощью подбора параметра. Оптимизация как поиск наилучшего решения в заданных условиях. Целевая функция, ограничения. Локальные и глобальный минимумы целевой функции. Решение задач оптимизации с помощью электронных таблиц.</p>	

№п/п	Наименование темы (с учётом рабочей программы воспитания)	Количество часов, отводимых на освоение каждой темы
11 класс		
1.	<p>114.7.1. Теоретические основы информатики.</p> <p>Теоретические подходы к оценке количества информации. Закон аддитивности информации. Формула Хартли. Информация и вероятность. Формула Шеннона.</p> <p>Алгоритмы сжатия данных. Алгоритм RLE. Алгоритм Хаффмана. Алгоритм LZW. Алгоритмы сжатия данных с потерями. Уменьшение глубины кодирования цвета. Основные идеи алгоритмов сжатия JPEG, MP3.</p> <p>Скорость передачи данных. Зависимость времени передачи от информационного объёма данных и характеристик канала связи. Причины возникновения ошибок при передаче данных. Коды, позволяющие обнаруживать и исправлять ошибки, возникающие при передаче данных. Расстояние Хэмминга. Кодирование с повторением битов. Коды Хэмминга.</p> <p>Системы. Компоненты системы и их взаимодействие. Системный эффект. Управление как информационный процесс. Обратная связь.</p> <p>Модели и моделирование. Цель моделирования. Соответствие модели моделируемому объекту или процессу, цели моделирования. Формализация прикладных задач.</p> <p>Представление результатов моделирования в виде, удобном для восприятия человеком. Графическое представление данных (схемы, таблицы, графики).</p> <p>Графы. Основные понятия. Виды графов. Описание графов с помощью матриц смежности, весовых матриц, списков смежности. Решение алгоритмических задач, связанных с анализом графов (построение оптимального пути между вершинами графа, определение количества различных путей между вершинами ориентированного ациклического графа).</p> <p>Деревья. Бинарное дерево. Деревья поиска. Способы обхода дерева. Представление арифметических выражений в виде дерева. Дискретные игры двух игроков с полной информацией. Построение дерева перебора вариантов, описание стратегии игры в табличной форме. Выигрышные и проигрышные позиции. Выигрышные стратегии.</p> <p>Средства искусственного интеллекта. Сервисы машинного перевода и распознавания устной речи. Когнитивные сервисы. Идентификация и поиск изображений, распознавание лиц. Самообучающиеся системы. Искусственный интеллект в компьютерных играх. Использование методов искусственного интеллекта в обучающих системах. Использование методов искусственного интеллекта в робототехнике. Интернет вещей. Перспективы развития компьютерных интеллектуальных систем. Нейронные сети.</p>	<p><i>Часы на каждую тему распределяются учителем-предметником в зависимости от нагрузки по учебному плану на текущий учебный год в рабочей программе учителя</i></p>
2.	<p>114.7.2. Алгоритмы и программирование.</p> <p>Формализация понятия алгоритма. Машина Тьюринга как универсальная модель вычислений. Тезис Чёрча–Тьюринга.</p>	

	<p>Оценка сложности вычислений. Время работы и объём используемой памяти, их зависимость от размера исходных данных. Оценка асимптотической сложности алгоритмов. Алгоритмы полиномиальной сложности. Переборные алгоритмы. Примеры различных алгоритмов решения одной задачи, которые имеют различную сложность.</p> <p>Поиск простых чисел в заданном диапазоне с помощью алгоритма «решето Эратосфена».</p> <p>Многоразрядные целые числа, задачи длинной арифметики. Словари (ассоциативные массивы, отображения). Хэш-таблицы. Построение алфавитно-частотного словаря для заданного текста.</p> <p>Стеки. Анализ правильности скобочного выражения. Вычисление арифметического выражения, записанного в постфиксной форме.</p> <p>Очереди. Использование очереди для временного хранения данных.</p> <p>Алгоритмы на графах. Построение минимального остовного дерева взвешенного связного неориентированного графа. Количество различных путей между вершинами ориентированного ациклического графа. Алгоритм Дейкстры.</p> <p>Деревья. Реализация дерева с помощью ссылочных структур. Двоичные (бинарные) деревья. Построение дерева для заданного арифметического выражения. Рекурсивные алгоритмы обхода дерева. Использование стека и очереди для обхода дерева.</p> <p>Динамическое программирование как метод решения задач с сохранением промежуточных результатов. Задачи, решаемые с помощью динамического программирования: вычисление рекурсивных функций, подсчёт количества вариантов, задачи оптимизации.</p> <p>Понятие об объектно-ориентированном программировании. Объекты и классы. Свойства и методы объектов. Объектно-ориентированный анализ. Разработка программ на основе объектно-ориентированного подхода. Инкапсуляция, наследование, полиморфизм.</p> <p>Среды быстрой разработки программ. Проектирование интерфейса пользователя. Использование готовых управляемых элементов для построения интерфейса.</p> <p>Обзор языков программирования. Понятие о парадигмах программирования.</p>	
3.	<p>114.7.3. Информационные технологии</p> <p>Этапы компьютерно-математического моделирования: постановка задачи, разработка модели, тестирование модели, компьютерный эксперимент, анализ результатов моделирования.</p> <p>Дискретизация при математическом моделировании непрерывных процессов. Моделирование движения. Моделирование биологических систем. Математические модели в экономике. Вычислительные эксперименты с моделями.</p> <p>Обработка результатов эксперимента. Метод наименьших квадратов. Оценка числовых параметров моделируемых объектов и процессов. Восстановление зависимостей по результатам эксперимента.</p>	

	<p>Вероятностные модели. Методы Монте-Карло. Имитационное моделирование. Системы массового обслуживания.</p> <p>Табличные (реляционные) базы данных. Таблица – представление сведений об однотипных объектах. Поле, запись. Ключ таблицы. Работа с готовой базой данных. Заполнение базы данных. Поиск, сортировка и фильтрация данных. Запросы на выборку данных. Запросы с параметрами. Вычисляемые поля в запросах.</p> <p>Многотабличные базы данных. Типы связей между таблицами. Внешний ключ. Целостность базы данных. Запросы к многотабличным базам данных.</p> <p>Интернет-приложения. Понятие о серверной и клиентской частях сайта. Технология «клиент – сервер», её достоинства и недостатки. Основы языка HTML и каскадных таблиц стилей (CSS). Сценарии на языке JavaScript. Формы на веб-странице.</p> <p>Размещение веб-сайтов. Услуга хостинга. Загрузка файлов на сайт.</p> <p>Ввод изображений с использованием различных цифровых устройств (цифровых фотоаппаратов и микроскопов, видеокамер, сканеров и других устройств). Графический редактор. Разрешение. Кадрирование. Исправление перспективы. Гистограмма. Коррекция уровней, коррекция цвета. Обесцвечивание цветных изображений. Ретушь. Работа с областями. Фильтры.</p> <p>Многослойные изображения. Текстовые слои. Маска слоя. Каналы. Сохранение выделенной области. Подготовка иллюстраций для веб-сайтов. Анимированные изображения.</p> <p>Векторная графика. Примитивы. Изменение порядка элементов. Выравнивание, распределение. Группировка. Кривые. Форматы векторных рисунков. Использование контуров. Векторизация растровых изображений.</p> <p>Принципы построения и редактирования трёхмерных моделей. Сеточные модели. Материалы. Моделирование источников освещения. Камеры. Аддитивные технологии (3D-принтеры). Понятие о виртуальной реальности и дополненной реальности.</p>	
--	--	--

2.2.18. Рабочая программа по учебному предмету «Физика» (базовый уровень)

Рабочая программа по учебному предмету «Физика» (базовый уровень) (предметная область «Естественно-научные предметы») (далее соответственно – программа по физике, физика) включает пояснительную записку, содержание обучения, планируемые результаты освоения программы по физике и дополнена общим тематическим планированием в целях приведения структуры рабочей программы в соответствие с требованием ФГОС СОО. Рабочая программа составлена на основе федеральной рабочей программы по физике углубленного уровня.

Пояснительная записка

Программа по физике базового уровня на уровне среднего общего образования разработана

на основе положений и требований к результатам освоения основной образовательной программы, представленных в ФГОС СОО, а также с учётом федеральной рабочей программы воспитания и концепции преподавания учебного предмета «Физика» в образовательных организациях Российской Федерации, реализующих основные образовательные программы.

Содержание программы по физике направлено на формирование естественно-научной картины мира обучающихся 10–11 классов при обучении их физике на базовом уровне на основе системно-деятельностного подхода. Программа по физике соответствует требованиям ФГОС СОО к планируемым личностным, предметным и метапредметным результатам обучения, а также учитывает необходимость реализации межпредметных связей физики с естественно-научными учебными предметами. В ней определяются основные цели изучения физики на уровне среднего общего образования, планируемые результаты освоения курса физики: личностные, метапредметные, предметные (на базовом уровне).

Программа по физике включает:

Планируемые результаты освоения курса физики на базовом уровне, в том числе предметные результаты по годам обучения;

Содержание учебного предмета «Физика» по годам обучения;

Программа по физике может быть использована учителями как основа для составления своих рабочих программ. При разработке рабочей программы в тематическом планировании должны быть учтены возможности использования электронных (цифровых) образовательных ресурсов, являющихся учебно-методическими материалами (мультимедийные программы, электронные учебники и задачники, электронные библиотеки, виртуальные лаборатории, игровые программы, коллекции цифровых образовательных ресурсов), реализующими дидактические возможности информационно-коммуникационных технологий, содержание которых соответствует законодательству об образовании.

Программа по физике предоставляет возможность для реализации различных методических подходов к организации обучения физике при условии сохранения обязательной части содержания курса.

Физика как наука о наиболее общих законах природы, выступая в качестве учебного предмета в школе, вносит существенный вклад в систему знаний об окружающем мире. Школьный курс физики – системообразующий для естественно-научных учебных предметов, поскольку физические законы лежат в основе процессов и явлений, изучаемых химией, биологией, физической географией и астрономией. Использование и активное применение физических знаний определяет характер и развитие разнообразных технологий в сфере энергетики, транспорта, освоения космоса, получения новых материалов с заданными свойствами и других. Изучение физики вносит основной вклад в формирование естественно-научной картины мира обучающихся, в формирование умений применять научный метод познания при выполнении ими учебных исследований.

В основу курса физики для уровня среднего общего образования положен ряд идей, которые можно рассматривать как принципы его построения.

Идея целостности. В соответствии с ней курс является логически завершённым, он содержит материал из всех разделов физики, включает как вопросы классической, так и современной физики.

Идея генерализации. В соответствии с ней материал курса физики объединён вокруг физических теорий. Ведущим в курсе является формирование представлений о структурных уровнях материи, веществе и поле.

Идея гуманитаризации. Реализация идеи предполагает использование гуманитарного потенциала физической науки, осмысление связи развития физики с развитием общества, а также с мировоззренческими, нравственными и экологическими проблемами.

Идея прикладной направленности. Курс физики предполагает знакомство с широким

кругом технических и технологических приложений изученных теорий и законов.

Идея экологизации реализуется посредством введения элементов содержания, посвящённых экологическим проблемам современности, которые связаны с развитием техники и технологий, а также обсуждения проблем рационального природопользования и экологической безопасности.

Стержневыми элементами курса физики на уровне среднего общего образования являются физические теории (формирование представлений о структуре построения физической теории, роли фундаментальных законов и принципов в современных представлениях о природе, границах применимости теорий, для описания естественно-научных явлений и процессов).

Системно-деятельностный подход в курсе физики реализуется прежде всего за счёт организации экспериментальной деятельности обучающихся. Для базового уровня курса физики – это использование системы фронтальных кратковременных экспериментов и лабораторных работ, которые в программе по физике объединены в общий список ученических практических работ. Выделение в указанном перечне лабораторных работ, проводимых для контроля и оценки, осуществляется участниками образовательного процесса исходя из особенностей планирования и оснащения кабинета физики. При этом обеспечивается овладение обучающимися умениями проводить косвенные измерения, исследования зависимостей физических величин и постановку опытов по проверке предложенных гипотез.

Решение расчётных и качественных задач с заданной физической моделью, позволяющее применять изученные законы и закономерности как из одного раздела курса, так и интегрируя знания из разных разделов. Для качественных задач приоритетом являются задания на объяснение протекания физических явлений и процессов в окружающей жизни, требующие выбора физической модели для ситуации практико-ориентированного характера.

В соответствии с требованиями ФГОС СОО к материально-техническому обеспечению учебного процесса базовый уровень курса физики на уровне среднего общего образования должен изучаться в условиях предметного кабинета физики или в условиях интегрированного кабинета предметов естественно-научного цикла. Наличие в кабинете физики необходимого лабораторного оборудования для выполнения указанных в программе по физике ученических практических работ и демонстрационного оборудования обязательно.

Демонстрационное оборудование формируется в соответствии с принципом минимальной достаточности и обеспечивает постановку перечисленных в программе по физике ключевых демонстраций для исследования изучаемых явлений и процессов, эмпирических и фундаментальных законов, их технических применений.

Лабораторное оборудование для ученических практических работ формируется в виде тематических комплектов и обеспечивается в расчёте одного комплекта на двух обучающихся. Тематические комплекты лабораторного оборудования должны быть построены на комплексном использовании аналоговых и цифровых приборов, а также компьютерных измерительных систем в виде цифровых лабораторий.

Основными целями изучения физики в общем образовании являются:

Формирование интереса и стремления обучающихся к научному изучению природы, развитие их интеллектуальных и творческих способностей;

Развитие представлений о научном методе познания и формирование исследовательского отношения к окружающим явлениям;

Формирование научного мировоззрения как результата изучения основ строения материи и фундаментальных законов физики;

Формирование умений объяснять явления с использованием физических знаний и научных доказательств;

Формирование представлений о роли физики для развития других естественных наук,

техники и технологий.

Достижение этих целей обеспечивается решением следующих задач в процессе изучения курса физики на уровне среднего общего образования:

Приобретение системы знаний об общих физических закономерностях, законах, теориях, включая механику, молекулярную физику, электродинамику, квантовую физику и элементы астрофизики;

Формирование умений применять теоретические знания для объяснения физических явлений в природе и для принятия практических решений в повседневной жизни;

Освоение способов решения различных задач с явно заданной физической моделью, задач, подразумевающих самостоятельное создание физической модели, соответствующей условиям задачи;

Понимание физических основ и принципов действия технических устройств и технологических процессов, их влияния на окружающую среду;

Овладение методами самостоятельного планирования и проведения физических экспериментов, анализа и интерпретации информации, определения достоверности полученного результата;

Создание условий для развития умений проектно-исследовательской, творческой деятельности.

Общее число часов, для изучения предмета, определяется учебным планом ООП СОО и может корректироваться на начало учебного года по решению педагогического совета.

Предлагаемый в программе по физике перечень лабораторных и практических работ является рекомендованным, учитель делает выбор проведения лабораторных работ и опытов с учётом индивидуальных особенностей обучающихся.

Любая рабочая программа должна полностью включать в себя содержание данной программы по физике.

В отдельных случаях курс физики базового уровня может изучаться в объёме 204 часа за два года обучения (3 ч в неделю в 10 и 11 классах). В этом случае увеличивается не менее чем до 20 ч резервное время, которое используется учителем для изучения вопросов, тесно связанных с выбранным профилем обучения, и увеличивается учебная нагрузка, отводимая на изучение механики, молекулярной физики и электродинамики, за счёт расширения числа лабораторных работ исследовательского характера и уроков решения качественных и расчётных задач.

Содержание обучения в 10 классе

Раздел 1. Физика и методы научного познания.

Физика – наука о природе. Научные методы познания окружающего мира. Роль эксперимента и теории в процессе познания природы. Эксперимент в физике.

Моделирование физических явлений и процессов. Научные гипотезы. Физические законы и теории. Границы применимости физических законов. Принцип соответствия.

Роль и место физики в формировании современной научной картины мира, в практической деятельности людей.

Демонстрации.

Аналоговые и цифровые измерительные приборы, компьютерные датчики.

Раздел 2. Механика.

Тема 1. Кинематика

Механическое движение. Относительность механического движения. Система отсчёта.

Траектория.

Перемещение, скорость (средняя скорость, мгновенная скорость) и ускорение

материальной точки, их проекции на оси системы координат. Сложение перемещений и сложение скоростей.

Равномерное и равноускоренное прямолинейное движение. Графики зависимости координат, скорости, ускорения, пути и перемещения материальной точки от времени.

Свободное падение. Ускорение свободного падения.

Криволинейное движение. Движение материальной точки по окружности с постоянной по модулю скоростью. Угловая скорость, линейная скорость. Период и частота обращения.

Центростремительное ускорение.

Технические устройства и практическое применение: спидометр, движение снарядов, цепные и ремённые передачи.

Демонстрации.

Модель системы отсчёта, иллюстрация кинематических характеристик движения.

Преобразование движений с использованием простых механизмов.

Падение тел в воздухе и в разреженном пространстве.

Наблюдение движения тела, брошенного под углом к горизонту и горизонтально.

Измерение ускорения свободного падения.

Направление скорости при движении по окружности.

Ученический эксперимент, лабораторные работы

Изучение неравномерного движения с целью определения мгновенной скорости.

Исследование соотношения между путями, пройденными телом за последовательные равные промежутки времени при равноускоренном движении с начальной скоростью, равной нулю.

Изучение движения шарика в вязкой жидкости.

Изучение движения тела, брошенного горизонтально.

Тема 2. Динамика.

Принцип относительности Галилея. Первый закон Ньютона. Инерциальные системы отсчёта.

Масса тела. Сила. Принцип суперпозиции сил. Второй закон Ньютона для материальной точки. Третий закон Ньютона для материальных точек.

Закон всемирного тяготения. Сила тяжести. Первая космическая скорость.

Сила упругости. Закон Гука. Вес тела.

Трение. Виды трения (покоя, скольжения, качения). Сила трения. Сухое трение. Сила трения скольжения и сила трения покоя. Коэффициент трения. Сила сопротивления при движении тела в жидкости или газе.

Поступательное и вращательное движение абсолютно твёрдого тела.

Момент силы относительно оси вращения. Плечо силы. Условия равновесия твёрдого тела.

Технические устройства и практическое применение: подшипники, движение искусственных спутников.

Демонстрации.

Явление инерции.

Сравнение масс взаимодействующих тел.

Второй закон Ньютона.

Измерение сил.

Сложение сил.

Зависимость силы упругости от деформации.

Невесомость. Вес тела при ускоренном подъёме и падении.

Сравнение сил трения покоя, качения и скольжения.

Условия равновесия твёрдого тела. Виды равновесия.

Ученический эксперимент, лабораторные работы

Изучение движения бруска по наклонной плоскости.

Исследование зависимости сил упругости, возникающих в пружине и резиновом образце, от их деформации.

Исследование условий равновесия твёрдого тела, имеющего ось вращения.
Тема 3. Законы сохранения в механике.
Импульс материальной точки (тела), системы материальных точек. Импульс силы и изменение импульса тела. Закон сохранения импульса. Реактивное движение.
Работа силы. Мощность силы.
Кинетическая энергия материальной точки. Теорема об изменении кинетической энергии.
Потенциальная энергия. Потенциальная энергия упруго деформированной пружины.
Потенциальная энергия тела вблизи поверхности Земли.
Потенциальные и непотенциальные силы. Связь работы непотенциальных сил с изменением механической энергии системы тел. Закон сохранения механической энергии.
Упругие и неупругие столкновения.
Технические устройства и практическое применение: водомёт, копёр, пружинный пистолет, движение ракет.
Демонстрации.
Закон сохранения импульса.
Реактивное движение.
Переход потенциальной энергии в кинетическую и обратно.
Ученический эксперимент, лабораторные работы
Изучение абсолютно неупругого удара с помощью двух одинаковых нитяных маятников.
Исследование связи работы силы с изменением механической энергии тела на примере растяжения резинового жгута.
Раздел 3. Молекулярная физика и термодинамика.
Тема 1. Основы молекулярно-кинетической теории.
Основные положения молекулярно-кинетической теории и их опытное обоснование.
Броуновское движение. Диффузия. Характер движения и взаимодействия частиц вещества.
Модели строения газов, жидкостей и твёрдых тел и объяснение свойств вещества на основе этих моделей. Масса и размеры молекул. Количество вещества. Постоянная Авогадро.
Тепловое равновесие. Температура и её измерение. Шкала температур Цельсия.
Модель идеального газа. Основное уравнение молекулярно-кинетической теории идеального газа. Абсолютная температура как мера средней кинетической энергии теплового движения частиц газа. Шкала температур Кельвина. Газовые законы. Уравнение Менделеева–Клапейрона. Закон Дальтона. Изопроцессы в идеальном газе с постоянным количеством вещества. Графическое представление изопроцессов: изотерма, изохора, изобара.
Технические устройства и практическое применение: термометр, барометр.
Демонстрации.
Опыты, доказывающие дискретное строение вещества, фотографии молекул органических соединений.
Опыты по диффузии жидкостей и газов.
Модель броуновского движения.
Модель опыта Штерна.
Опыты, доказывающие существование межмолекулярного взаимодействия.
Модель, иллюстрирующая природу давления газа на стенки сосуда.
Опыты, иллюстрирующие уравнение состояния идеального газа, изопроцессы.
Ученический эксперимент, лабораторные работы
Определение массы воздуха в классной комнате на основе измерений объёма комнаты, давления и температуры воздуха в ней.
Исследование зависимости между параметрами состояния разреженного газа.
Тема 2. Основы термодинамики.
Термодинамическая система. Внутренняя энергия термодинамической системы и способы её изменения. Количество теплоты и работа. Внутренняя энергия одноатомного идеального газа. Виды теплопередачи: теплопроводность, конвекция, излучение. Удельная

теплоёмкость вещества. Количество теплоты при теплопередаче.
Понятие об адиабатном процессе. Первый закон термодинамики. Применение первого закона термодинамики к изопроцессам. Графическая интерпретация работы газа.
Второй закон термодинамики. Необратимость процессов в природе.
Тепловые машины. Принципы действия тепловых машин. Преобразования энергии в тепловых машинах. Коэффициент полезного действия тепловой машины. Цикл Карно и его коэффициент полезного действия. Экологические проблемы теплоэнергетики.
Технические устройства и практическое применение: двигатель внутреннего сгорания, бытовой холодильник, кондиционер.
Демонстрации.
Изменение внутренней энергии тела при совершении работы: вылет пробки из бутылки под действием сжатого воздуха, нагревание эфира в латунной трубке путём трения (видеодемонстрация).
Изменение внутренней энергии (температуры) тела при теплопередаче.
Опыт по адиабатному расширению воздуха (опыт с воздушным огнём).
Модели паровой турбины, двигателя внутреннего сгорания, реактивного двигателя.
Ученический эксперимент, лабораторные работы
Измерение удельной теплоёмкости.
Тема 3. Агрегатные состояния вещества. Фазовые переходы.
Парообразование и конденсация. Испарение и кипение. Абсолютная и относительная влажность воздуха. Насыщенный пар. Удельная теплота парообразования. Зависимость температуры кипения от давления.
Твёрдое тело. Кристаллические и аморфные тела. Анизотропия свойств кристаллов. Жидкие кристаллы. Современные материалы. Плавление и кристаллизация. Удельная теплота плавления. Сублимация.
Уравнение теплового баланса.
Технические устройства и практическое применение: гигрометр и психрометр, калориметр, технологии получения современных материалов, в том числе наноматериалов, и нанотехнологии.
Демонстрации.
Свойства насыщенных паров.
Кипение при пониженном давлении.
Способы измерения влажности.
Наблюдение нагревания и плавления кристаллического вещества.
Демонстрация кристаллов.
Ученический эксперимент, лабораторные работы
Измерение относительной влажности воздуха.
Раздел 4. Электродинамика.
Тема 1. Электростатика.
Электризация тел. Электрический заряд. Два вида электрических зарядов. Проводники, диэлектрики и полупроводники. Закон сохранения электрического заряда.
Взаимодействие зарядов. Закон Кулона. Точечный электрический заряд. Электрическое поле. Напряжённость электрического поля. Принцип суперпозиции электрических полей. Линии напряжённости электрического поля.
Работа сил электростатического поля. Потенциал. Разность потенциалов. Проводники и диэлектрики в электростатическом поле. Диэлектрическая проницаемость.
Электроёмкость. Конденсатор. Электроёмкость плоского конденсатора. Энергия заряженного конденсатора.
Технические устройства и практическое применение: электроскоп, электрометр, электростатическая защита, заземление электроприборов, конденсатор, копировальный аппарат, струйный принтер.
Демонстрации.

Устройство и принцип действия электрометра.
Взаимодействие наэлектризованных тел.
Электрическое поле заряженных тел.
Проводники в электростатическом поле.
Электростатическая защита.
Диэлектрики в электростатическом поле.
Зависимость электроёмкости плоского конденсатора от площади пластин, расстояния между ними и диэлектрической проницаемости.
Энергия заряженного конденсатора.
Ученический эксперимент, лабораторные работы
Измерение электроёмкости конденсатора.
Тема 2. Постоянный электрический ток. Токи в различных средах.
Электрический ток. Условия существования электрического тока. Источники тока. Сила тока. Постоянный ток.
Напряжение. Закон Ома для участка цепи.
Электрическое сопротивление. Удельное сопротивление вещества. Последовательное, параллельное, смешанное соединение проводников.
Работа электрического тока. Закон Джоуля–Ленца. Мощность электрического тока.
Электродвижущая сила и внутреннее сопротивление источника тока. Закон Ома для полной (замкнутой) электрической цепи. Короткое замыкание.
Электронная проводимость твёрдых металлов. Зависимость сопротивления металлов от температуры. Сверхпроводимость.
Электрический ток в вакууме. Свойства электронных пучков.
Полупроводники. Собственная и примесная проводимость полупроводников. Свойства p–n-перехода. Полупроводниковые приборы.
Электрический ток в растворах и расплавах электролитов. Электролитическая диссоциация. Электролиз.
Электрический ток в газах. Самостоятельный и несамостоятельный разряд. Молния. Плазма.
Технические устройства и практическое применение: амперметр, вольтметр, реостат, источники тока, электронагревательные приборы, электроосветительные приборы, термометр сопротивления, вакуумный диод, термисторы и фоторезисторы, полупроводниковый диод, гальваника.
Демонстрации.
Измерение силы тока и напряжения.
Зависимость сопротивления цилиндрических проводников от длины, площади поперечного сечения и материала.
Смешанное соединение проводников.
Прямое измерение электродвижущей силы. Короткое замыкание гальванического элемента и оценка внутреннего сопротивления.
Зависимость сопротивления металлов от температуры.
Проводимость электролитов.
Искровой разряд и проводимость воздуха.
Односторонняя проводимость диода.
Ученический эксперимент, лабораторные работы
Изучение смешанного соединения резисторов.
Измерение электродвижущей силы источника тока и его внутреннего сопротивления.
Наблюдение электролиза.
Межпредметные связи.
Изучение курса физики базового уровня в 10 классе осуществляется с учётом содержательных межпредметных связей с курсами математики, биологии, химии, географии и технологии.

Межпредметные понятия, связанные с изучением методов научного познания: явление, научный факт, гипотеза, физическая величина, закон, теория, наблюдение, эксперимент, моделирование, модель, измерение.

Математика: решение системы уравнений, линейная функция, парабола, гипербола, их графики и свойства, тригонометрические функции: синус, косинус, тангенс, котангенс, основное тригонометрическое тождество, векторы и их проекции на оси координат, сложение векторов.

Биология: механическое движение в живой природе, диффузия, осмос, теплообмен живых организмов (виды теплопередачи, тепловое равновесие), электрические явления в живой природе.

Химия: дискретное строение вещества, строение атомов и молекул, моль вещества, молярная масса, тепловые свойства твёрдых тел, жидкостей и газов, электрические свойства металлов, электролитическая диссоциация, гальваника.

География: влажность воздуха, ветры, барометр, термометр.

Технология: преобразование движений с использованием механизмов, учёт трения в технике, подшипники, использование закона сохранения импульса в технике (ракета, водомёт и другие), двигатель внутреннего сгорания, паровая турбина, бытовой холодильник, кондиционер, технологии получения современных материалов, в том числе наноматериалов, и нанотехнологии, электростатическая защита, заземление электроприборов, ксерокс, струйный принтер, электронагревательные приборы, электроосветительные приборы, гальваника.

Содержание обучения в 11 классе

Раздел 4. Электродинамика.

Тема 3. Магнитное поле. Электромагнитная индукция.

Постоянные магниты. Взаимодействие постоянных магнитов. Магнитное поле. Вектор магнитной индукции. Принцип суперпозиции магнитных полей. Линии магнитной индукции. Картина линий магнитной индукции поля постоянных магнитов.

Магнитное поле проводника с током. Картина линий индукции магнитного поля длинного прямого проводника и замкнутого кольцевого проводника, катушки с током. Опыт Эрстеда. Взаимодействие проводников с током.

Сила Ампера, её модуль и направление.

Сила Лоренца, её модуль и направление. Движение заряженной частицы в однородном магнитном поле. Работа силы Лоренца.

Явление электромагнитной индукции. Поток вектора магнитной индукции. Электродвижущая сила индукции. Закон электромагнитной индукции Фарадея.

Вихревое электрическое поле. Электродвижущая сила индукции в проводнике, движущемся поступательно в однородном магнитном поле.

Правило Ленца.

Индуктивность. Явление самоиндукции. Электродвижущая сила самоиндукции.

Энергия магнитного поля катушки с током.

Электромагнитное поле.

Технические устройства и практическое применение: постоянные магниты, электромагниты, электродвигатель, ускорители элементарных частиц, индукционная печь.

Демонстрации.

Опыт Эрстеда.

Отклонение электронного пучка магнитным полем.

Линии индукции магнитного поля.

Взаимодействие двух проводников с током.

Сила Ампера.

Действие силы Лоренца на ионы электролита.

Явление электромагнитной индукции.

Правило Ленца.

Зависимость электродвижущей силы индукции от скорости изменения магнитного потока.

Явление самоиндукции.

Ученический эксперимент, лабораторные работы.

Изучение магнитного поля катушки с током.

Исследование действия постоянного магнита на рамку с током.

Исследование явления электромагнитной индукции.

Раздел 5. Колебания и волны.

Тема 1. Механические и электромагнитные колебания.

Колебательная система. Свободные механические колебания. Гармонические колебания.

Период, частота, амплитуда и фаза колебаний. Пружинный маятник. Математический маятник. Уравнение гармонических колебаний. Превращение энергии при гармонических колебаниях.

Колебательный контур. Свободные электромагнитные колебания в идеальном колебательном контуре. Аналогия между механическими и электромагнитными колебаниями. Формула Томсона. Закон сохранения энергии в идеальном колебательном контуре.

Представление о затухающих колебаниях. Вынужденные механические колебания.

Резонанс. Вынужденные электромагнитные колебания.

Переменный ток. Синусоидальный переменный ток. Мощность переменного тока.

Амплитудное и действующее значение силы тока и напряжения.

Трансформатор. Производство, передача и потребление электрической энергии.

Экологические риски при производстве электроэнергии. Культура использования электроэнергии в повседневной жизни.

Технические устройства и практическое применение: электрический звонок, генератор переменного тока, линии электропередач.

Демонстрации.

Исследование параметров колебательной системы (пружинный или математический маятник).

Наблюдение затухающих колебаний.

Исследование свойств вынужденных колебаний.

Наблюдение резонанса.

Свободные электромагнитные колебания.

Оциллограммы (зависимости силы тока и напряжения от времени) для электромагнитных колебаний.

Резонанс при последовательном соединении резистора, катушки индуктивности и конденсатора.

Модель линии электропередачи.

Ученический эксперимент, лабораторные работы

Исследование зависимости периода малых колебаний груза на нити от длины нити и массы груза.

Исследование переменного тока в цепи из последовательно соединённых конденсатора, катушки и резистора.

Тема 2. Механические и электромагнитные волны.

Механические волны, условия распространения. Период. Скорость распространения и длина волны. Поперечные и продольные волны. Интерференция и дифракция механических волн.

Звук. Скорость звука. Громкость звука. Высота тона. Тембр звука.

Электромагнитные волны. Условия излучения электромагнитных волн. Взаимная ориентация векторов E , B , v в электромагнитной волне. Свойства электромагнитных волн: отражение, преломление, поляризация, дифракция, интерференция. Скорость электромагнитных волн.

Шкала электромагнитных волн. Применение электромагнитных волн в технике и быту.
Принципы радиосвязи и телевидения. Радиолокация.
Электромагнитное загрязнение окружающей среды.
Технические устройства и практическое применение: музыкальные инструменты, ультразвуковая диагностика в технике и медицине, радар, радиоприёмник, телевизор, антенна, телефон, СВЧ-печь.
Демонстрации.
Образование и распространение поперечных и продольных волн.
Колеблющееся тело как источник звука.
Наблюдение отражения и преломления механических волн.
Наблюдение интерференции и дифракции механических волн.
Звуковой резонанс.
Наблюдение связи громкости звука и высоты тона с амплитудой и частотой колебаний.
Исследование свойств электромагнитных волн: отражение, преломление, поляризация, дифракция, интерференция.
Тема 3. Оптика.
Геометрическая оптика. Прямолинейное распространение света в однородной среде. Луч света. Точечный источник света.
Отражение света. Законы отражения света. Построение изображений в плоском зеркале.
Преломление света. Законы преломления света. Абсолютный показатель преломления.
Полное внутреннее отражение. Предельный угол полного внутреннего отражения.
Дисперсия света. Сложный состав белого света. Цвет.
Собирающие и рассеивающие линзы. Тонкая линза. Фокусное расстояние и оптическая сила тонкой линзы. Построение изображений в собирающих и рассеивающих линзах.
Формула тонкой линзы. Увеличение, даваемое линзой.
Пределы применимости геометрической оптики.
Волновая оптика. Интерференция света. Когерентные источники. Условия наблюдения максимумов и минимумов в интерференционной картине от двух синфазных когерентных источников.
Дифракция света. Дифракционная решётка. Условие наблюдения главных максимумов при падении монохроматического света на дифракционную решётку.
Поляризация света.
Технические устройства и практическое применение: очки, лупа, фотоаппарат, проекционный аппарат, микроскоп, телескоп, волоконная оптика, дифракционная решётка, поляриод.
Демонстрации.
Прямолинейное распространение, отражение и преломление света. Оптические приборы.
Полное внутреннее отражение. Модель световода.
Исследование свойств изображений в линзах.
Модели микроскопа, телескопа.
Наблюдение интерференции света.
Наблюдение дифракции света.
Наблюдение дисперсии света.
Получение спектра с помощью призмы.
Получение спектра с помощью дифракционной решётки.
Наблюдение поляризации света.
Ученический эксперимент, лабораторные работы
Измерение показателя преломления стекла.
Исследование свойств изображений в линзах.
Наблюдение дисперсии света.
Раздел 6. Основы специальной теории относительности.
Границы применимости классической механики. Постулаты специальной теории

относительности: инвариантность модуля скорости света в вакууме, принцип относительности Эйнштейна.
Относительность одновременности. Замедление времени и сокращение длины.
Энергия и импульс релятивистской частицы.
Связь массы с энергией и импульсом релятивистской частицы. Энергия покоя.
Раздел 7. Квантовая физика.
Тема 1. Элементы квантовой оптики
Фотоны. Формула Планка связи энергии фотона с его частотой. Энергия и импульс фотона.
Открытие и исследование фотоэффекта. Опыты А.Г. Столетова. Законы фотоэффекта.
Уравнение Эйнштейна для фотоэффекта. «Красная граница» фотоэффекта.
Давление света. Опыты П.Н. Лебедева.
Химическое действие света.
Технические устройства и практическое применение: фотоэлемент, фотодатчик, солнечная батарея, светодиод.
Демонстрации.
Фотоэффект на установке с цинковой пластиной.
Исследование законов внешнего фотоэффекта.
Светодиод.
Солнечная батарея.
Тема 2. Строение атома.
Модель атома Томсона. Опыты Резерфорда по рассеянию α -частиц. Планетарная модель атома. Постулаты Бора. Излучение и поглощение фотонов при переходе атома с одного уровня энергии на другой. Виды спектров. Спектр уровней энергии атома водорода.
Волновые свойства частиц. Волны де Бройля. Корпускулярно-волновой дуализм.
Спонтанное и вынужденное излучение.
Технические устройства и практическое применение: спектральный анализ (спектроскоп), лазер, квантовый компьютер.
Демонстрации.
Модель опыта Резерфорда.
Определение длины волны лазера.
Наблюдение линейчатых спектров излучения.
Лазер.
Ученический эксперимент, лабораторные работы.
Наблюдение линейчатого спектра.
Тема 3. Атомное ядро.
Эксперименты, доказывающие сложность строения ядра. Открытие радиоактивности.
Опыты Резерфорда по определению состава радиоактивного излучения. Свойства альфа-, бета-, гамма-излучения. Влияние радиоактивности на живые организмы.
Открытие протона и нейтрона. Нуклонная модель ядра Гейзенберга–Иваненко. Заряд ядра. Массовое число ядра. Изотопы.
Альфа-распад. Электронный и позитронный бета-распад. Гамма-излучение. Закон радиоактивного распада.
Энергия связи нуклонов в ядре. Ядерные силы. Дефект массы ядра.
Ядерные реакции. Деление и синтез ядер.
Ядерный реактор. Термоядерный синтез. Проблемы и перспективы ядерной энергетики.
Экологические аспекты ядерной энергетики.
Элементарные частицы. Открытие позитрона.
Методы наблюдения и регистрации элементарных частиц.
Фундаментальные взаимодействия. Единство физической картины мира.
Технические устройства и практическое применение: дозиметр, камера Вильсона, ядерный реактор, атомная бомба.
Демонстрации.

Счётчик ионизирующих частиц.
Ученический эксперимент, лабораторные работы
Исследование треков частиц (по готовым фотографиям).
Раздел 8. Элементы астрономии и астрофизики.
Этапы развития астрономии. Прикладное и мировоззренческое значение астрономии.
Вид звёздного неба. Созвездия, яркие звёзды, планеты, их видимое движение.
Солнечная система.
Солнце. Солнечная активность. Источник энергии Солнца и звёзд. Звёзды, их основные характеристики. Диаграмма «спектральный класс – светимость». Звёзды главной последовательности. Зависимость «масса – светимость» для звёзд главной последовательности. Внутреннее строение звёзд. Современные представления о происхождении и эволюции Солнца и звёзд. Этапы жизни звёзд.
Млечный Путь – наша Галактика. Положение и движение Солнца в Галактике. Типы галактик. Радиогалактики и квазары. Чёрные дыры в ядрах галактик.
Вселенная. Расширение Вселенной. Закон Хаббла. Разбегание галактик. Теория Большого взрыва. Реликтовое излучение.
Масштабная структура Вселенной. Метагалактика.
Нерешённые проблемы астрономии.
Ученические наблюдения.
Наблюдения невооружённым глазом с использованием компьютерных приложений для определения положения небесных объектов на конкретную дату: основные созвездия Северного полушария и яркие звёзды.
Наблюдения в телескоп Луны, планет, Млечного Пути.
Обобщающее повторение.
Роль физики и астрономии в экономической, технологической, социальной и этической сферах деятельности человека, роль и место физики и астрономии в современной научной картине мира, роль физической теории в формировании представлений о физической картине мира, место физической картины мира в общем ряду современных естественно-научных представлений о природе.
Межпредметные связи.
Изучение курса физики базового уровня в 11 классе осуществляется с учётом содержательных межпредметных связей с курсами математики, биологии, химии, географии и технологии.
Межпредметные понятия, связанные с изучением методов научного познания: явление, научный факт, гипотеза, физическая величина, закон, теория, наблюдение, эксперимент, моделирование, модель, измерение.
Математика: решение системы уравнений, тригонометрические функции: синус, косинус, тангенс, котангенс, основное тригонометрическое тождество, векторы и их проекции на оси координат, сложение векторов, производные элементарных функций, признаки подобия треугольников, определение площади плоских фигур и объёма тел.
Биология: электрические явления в живой природе, колебательные движения в живой природе, оптические явления в живой природе, действие радиации на живые организмы.
Химия: строение атомов и молекул, кристаллическая структура твёрдых тел, механизмы образования кристаллической решётки, спектральный анализ.
География: магнитные полюса Земли, залежи магнитных руд, фотосъёмка земной поверхности, предсказание землетрясений.
Технология: линии электропередач, генератор переменного тока, электродвигатель, индукционная печь, радар, радиоприёмник, телевизор, антенна, телефон, СВЧ-печь, проекционный аппарат, волоконная оптика, солнечная батарея.

**Планируемые результаты освоения программы по физике на уровне среднего
общего образования**

Освоение учебного предмета «Физика» на уровне среднего общего образования (базовый уровень) должно обеспечить достижение следующих личностных, метапредметных и предметных образовательных результатов.

Личностные результаты освоения учебного предмета «Физика» должны отражать готовность и способность обучающихся руководствоваться сформированной внутренней позицией личности, системой ценностных ориентаций, позитивных внутренних убеждений, соответствующих традиционным ценностям российского общества, расширение жизненного опыта и опыта деятельности в процессе реализации основных направлений воспитательной деятельности, в том числе в части:

1) гражданского воспитания:

сформированность гражданской позиции обучающегося как активного и ответственного члена российского общества;

принятие традиционных общечеловеческих гуманистических и демократических ценностей;

готовность вести совместную деятельность в интересах гражданского общества, участвовать в самоуправлении в образовательной организации;

умение взаимодействовать с социальными институтами в соответствии с их функциями и назначением;

готовность к гуманитарной и волонтерской деятельности;

2) патриотического воспитания:

сформированность российской гражданской идентичности, патриотизма;

ценностное отношение к государственным символам, достижениям российских учёных в области физики и технике;

3) духовно-нравственного воспитания:

сформированность нравственного сознания, этического поведения;

способность оценивать ситуацию и принимать осознанные решения, ориентируясь на морально-нравственные нормы и ценности, в том числе в деятельности учёного;

осознание личного вклада в построение устойчивого будущего;

4) эстетического воспитания:

эстетическое отношение к миру, включая эстетику научного творчества, присущего физической науке;

5) трудового воспитания:

интерес к различным сферам профессиональной деятельности, в том числе связанным с физикой и техникой, умение совершать осознанный выбор будущей профессии и реализовывать собственные жизненные планы;

готовность и способность к образованию и самообразованию в области физики на протяжении всей жизни;

б) экологического воспитания:

сформированность экологической культуры, осознание глобального характера экологических проблем;

планирование и осуществление действий в окружающей среде на основе знания целей устойчивого развития человечества;

Расширение опыта деятельности экологической направленности на основе имеющихся знаний по физике;

7) ценности научного познания:

сформированность мировоззрения, соответствующего современному уровню развития физической науки;

осознание ценности научной деятельности, готовность в процессе изучения физики осуществлять проектную и исследовательскую деятельность индивидуально и в группе.

В процессе достижения личностных результатов освоения программы по физике для уровня среднего общего образования у обучающихся совершенствуется эмоциональный

интеллект, предполагающий сформированность:

самосознания, включающего способность понимать своё эмоциональное состояние, видеть направления развития собственной эмоциональной сферы, быть уверенным в себе;

саморегулирования, включающего самоконтроль, умение принимать ответственность за своё поведение, способность адаптироваться к эмоциональным изменениям и проявлять гибкость, быть открытым новому;

внутренней мотивации, включающей стремление к достижению цели и успеху, оптимизм, инициативность, умение действовать, исходя из своих возможностей;

эмпатии, включающей способность понимать эмоциональное состояние других, учитывать его при осуществлении общения, способность к сочувствию и сопереживанию;

социальных навыков, включающих способность выстраивать отношения с другими людьми, заботиться, проявлять интерес и разрешать конфликты.

Метапредметные результаты освоения программы среднего общего образования должны отражать:

Овладение универсальными познавательными действиями:

1) базовые логические действия:

самостоятельно формулировать и актуализировать проблему, рассматривать её всесторонне;

определять цели деятельности, задавать параметры и критерии их достижения;

выявлять закономерности и противоречия в рассматриваемых физических явлениях;

разрабатывать план решения проблемы с учётом анализа имеющихся материальных и нематериальных ресурсов;

вносить коррективы в деятельность, оценивать соответствие результатов целям, оценивать риски последствий деятельности;

координировать и выполнять работу в условиях реального, виртуального и комбинированного взаимодействия;

развивать креативное мышление при решении жизненных проблем.

2) базовые исследовательские действия:

владеть научной терминологией, ключевыми понятиями и методами физической науки;

владеть навыками учебно-исследовательской и проектной деятельности в области физики, способностью и готовностью к самостоятельному поиску методов решения задач физического содержания, применению различных методов познания;

владеть видами деятельности по получению нового знания, его интерпретации, преобразованию и применению в различных учебных ситуациях, в том числе при создании учебных проектов в области физики;

выявлять причинно-следственные связи и актуализировать задачу, выдвигать гипотезу её решения, находить аргументы для доказательства своих утверждений, задавать параметры и критерии решения;

анализировать полученные в ходе решения задачи результаты, критически оценивать их достоверность, прогнозировать изменение в новых условиях;

ставить и формулировать собственные задачи в образовательной деятельности, в том числе при изучении физики;

давать оценку новым ситуациям, оценивать приобретённый опыт;

уметь переносить знания по физике в практическую область жизнедеятельности;

уметь интегрировать знания из разных предметных областей;

выдвигать новые идеи, предлагать оригинальные подходы и решения;

ставить проблемы и задачи, допускающие альтернативные решения.

3) работа с информацией:

владеть навыками получения информации физического содержания из источников разных типов, самостоятельно осуществлять поиск, анализ, систематизацию и интерпретацию информации различных видов и форм представления;

оценивать достоверность информации;

использовать средства информационных и коммуникационных технологий в решении когнитивных, коммуникативных и организационных задач с соблюдением требований эргономики, техники безопасности, гигиены, ресурсосбережения, правовых и этических норм, норм информационной безопасности;

создавать тексты физического содержания в различных форматах с учётом назначения информации и целевой аудитории, выбирая оптимальную форму представления и визуализации.

Овладение универсальными коммуникативными действиями:

1) общение:

осуществлять общение на уроках физики и во вне-урочной деятельности;

распознавать предпосылки конфликтных ситуаций и смягчать конфликты;

развёрнуто и логично излагать свою точку зрения с использованием языковых средств.

2) совместная деятельность:

понимать и использовать преимущества командной и индивидуальной работы;

выбирать тематику и методы совместных действий с учётом общих интересов, и возможностей каждого члена коллектива;

принимать цели совместной деятельности, организовывать и координировать действия по её достижению: составлять план действий, распределять роли с учётом мнений участников, обсуждать результаты совместной работы;

оценивать качество своего вклада и каждого участника команды в общий результат по разработанным критериям;

предлагать новые проекты, оценивать идеи с позиции новизны, оригинальности, практической значимости;

осуществлять позитивное стратегическое поведение в различных ситуациях, проявлять творчество и воображение, быть инициативным.

Овладение универсальными регулятивными действиями:

1) самоорганизация:

самостоятельно осуществлять познавательную деятельность в области физики и астрономии, выявлять проблемы, ставить и формулировать собственные задачи;

самостоятельно составлять план решения расчётных и качественных задач, план выполнения практической работы с учётом имеющихся ресурсов, собственных возможностей и предпочтений;

давать оценку новым ситуациям;

расширять рамки учебного предмета на основе личных предпочтений;

делать осознанный выбор, аргументировать его, брать на себя ответственность за решение;

оценивать приобретённый опыт;

способствовать формированию и проявлению эрудиции в области физики, постоянно повышать свой образовательный и культурный уровень.

2) самоконтроль:

давать оценку новым ситуациям, вносить коррективы в деятельность, оценивать соответствие результатов целям;

владеть навыками познавательной рефлексии как осознания совершаемых действий и мыслительных процессов, их результатов и оснований;

использовать приёмы рефлексии для оценки ситуации, выбора верного решения;

оценивать риски и своевременно принимать решения по их снижению;

принимать мотивы и аргументы других при анализе результатов деятельности.

3) принятие себя и других:

принимать себя, понимая свои недостатки и достоинства;

принимать мотивы и аргументы других при анализе результатов деятельности;

признавать своё право и право других на ошибку.

Предметные результаты освоения программы по физике. В процессе изучения курса

курса физики базового уровня в 10 классе обучающийся научится:

демонстрировать на примерах роль и место физики в формировании современной научной картины мира, в развитии современной техники и технологий, в практической деятельности людей;

учитывать границы применения изученных физических моделей: материальная точка, инерциальная система отсчёта, абсолютно твёрдое тело, идеальный газ, модели строения газов, жидкостей и твёрдых тел, точечный электрический заряд при решении физических задач;

распознавать физические явления (процессы) и объяснять их на основе законов механики, молекулярно-кинетической теории строения вещества и электродинамики: равномерное и равноускоренное прямолинейное движение, свободное падение тел, движение по окружности, инерция, взаимодействие тел, диффузия, броуновское движение, строение жидкостей и твёрдых тел, изменение объёма тел при нагревании (охлаждении), тепловое равновесие, испарение, конденсация, плавление, кристаллизация, кипение, влажность воздуха, повышение давления газа при его нагревании в закрытом сосуде, связь между параметрами состояния газа в изопроцессах, электризация тел, взаимодействие зарядов;

описывать механическое движение, используя физические величины: координата, путь, перемещение, скорость, ускорение, масса тела, сила, импульс тела, кинетическая энергия, потенциальная энергия, механическая работа, механическая мощность; при описании правильно трактовать физический смысл используемых величин, их обозначения и единицы, находить формулы, связывающие данную физическую величину с другими величинами;

описывать изученные тепловые свойства тел и тепловые явления, используя физические величины: давление газа, температура, средняя кинетическая энергия хаотического движения молекул, среднеквадратичная скорость молекул, количество теплоты, внутренняя энергия, работа газа, коэффициент полезного действия теплового двигателя; при описании правильно трактовать физический смысл используемых величин, их обозначения и единицы, находить формулы, связывающие данную физическую величину с другими величинами;

описывать изученные электрические свойства вещества и электрические явления (процессы), используя физические величины: электрический заряд, электрическое поле, напряжённость поля, потенциал, разность потенциалов; при описании правильно трактовать физический смысл используемых величин, их обозначения и единицы; указывать формулы, связывающие данную физическую величину с другими величинами;

анализировать физические процессы и явления, используя физические законы и принципы: закон всемирного тяготения, I, II и III законы Ньютона, закон сохранения механической энергии, закон сохранения импульса, принцип суперпозиции сил, принцип равноправия инерциальных систем отсчёта, молекулярно-кинетическую теорию строения вещества, газовые законы, связь средней кинетической энергии теплового движения молекул с абсолютной температурой, первый закон термодинамики, закон сохранения электрического заряда, закон Кулона, при этом различать словесную формулировку закона, его математическое выражение и условия (границы, области) применимости;

объяснять основные принципы действия машин, приборов и технических устройств; различать условия их безопасного использования в повседневной жизни;

выполнять эксперименты по исследованию физических явлений и процессов с использованием прямых, и косвенных измерений, при этом формулировать проблему/задачу и гипотезу учебного эксперимента, собирать установку из предложенного оборудования, проводить опыт и формулировать выводы;

осуществлять прямые и косвенные измерения физических величин, при этом выбирать оптимальный способ измерения и использовать известные методы оценки погрешностей измерений;

исследовать зависимости между физическими величинами с использованием прямых

измерений, при этом конструировать установку, фиксировать результаты полученной зависимости физических величин в виде таблиц и графиков, делать выводы по результатам исследования;

соблюдать правила безопасного труда при проведении исследований в рамках учебного эксперимента, учебно-исследовательской и проектной деятельности с использованием измерительных устройств и лабораторного оборудования;

решать расчётные задачи с явно заданной физической моделью, используя физические законы и принципы, на основе анализа условия задачи выбирать физическую модель, выделять физические величины и формулы, необходимые для её решения, проводить расчёты и оценивать реальность полученного значения физической величины;

решать качественные задачи: выстраивать логически непротиворечивую цепочку рассуждений с использованием изученных законов, закономерностей и физических явлений;

использовать при решении учебных задач современные информационные технологии для поиска, структурирования, интерпретации и представления учебной и научно-популярной информации, полученной из различных источников, критически анализировать получаемую информацию;

приводить примеры вклада российских и зарубежных учёных-физиков в развитие науки, объяснение процессов окружающего мира, в развитие техники и технологий;

использовать теоретические знания по физике в повседневной жизни для обеспечения безопасности при обращении с приборами и техническими устройствами, для сохранения здоровья и соблюдения норм экологического поведения в окружающей среде;

работать в группе с выполнением различных социальных ролей, планировать работу группы, рационально распределять обязанности и планировать деятельность в нестандартных ситуациях, оценивать вклад каждого из участников группы в решение рассматриваемой проблемы.

Предметные результаты освоения программы по физике. В процессе изучения курса курса физики базового уровня в **11 классе** обучающийся научится:

демонстрировать на примерах роль и место физики в формировании современной научной картины мира, в развитии современной техники и технологий, в практической деятельности людей, целостность и единство физической картины мира;

учитывать границы применения изученных физических моделей: точечный электрический заряд, луч света, точечный источник света, ядерная модель атома, нуклонная модель атомного ядра при решении физических задач;

распознавать физические явления (процессы) и объяснять их на основе законов электродинамики и квантовой физики: электрическая проводимость, тепловое, световое, химическое, магнитное действия тока, взаимодействие магнитов, электромагнитная индукция, действие магнитного поля на проводник с током и движущийся заряд, электромагнитные колебания и волны, прямолинейное распространение света, отражение, преломление, интерференция, дифракция и поляризация света, дисперсия света, фотоэлектрический эффект (фотоэффект), световое давление, возникновение линейчатого спектра атома водорода, естественная и искусственная радиоактивность;

описывать изученные свойства вещества (электрические, магнитные, оптические, электрическую проводимость различных сред) и электромагнитные явления (процессы), используя физические величины: электрический заряд, сила тока, электрическое напряжение, электрическое сопротивление, разность потенциалов, электродвижущая сила, работа тока, индукция магнитного поля, сила Ампера, сила Лоренца, индуктивность катушки, энергия электрического и магнитного полей, период и частота колебаний в колебательном контуре, заряд и сила тока в процессе гармонических электромагнитных колебаний, фокусное расстояние и оптическая сила линзы, при описании правильно трактовать физический смысл используемых величин, их обозначения и единицы,

указывать формулы, связывающие данную физическую величину с другими величинами; описывать изученные квантовые явления и процессы, используя физические величины: скорость электромагнитных волн, длина волны и частота света, энергия и импульс фотона, период полураспада, энергия связи атомных ядер, при описании правильно трактовать физический смысл используемых величин, их обозначения и единицы, указывать формулы, связывающие данную физическую величину с другими величинами, вычислять значение физической величины;

анализировать физические процессы и явления, используя физические законы и принципы: закон Ома, законы последовательного и параллельного соединения проводников, закон Джоуля–Ленца, закон электромагнитной индукции, закон прямолинейного распространения света, законы отражения света, законы преломления света, уравнение Эйнштейна для фотоэффекта, закон сохранения энергии, закон сохранения импульса, закон сохранения электрического заряда, закон сохранения массового числа, постулаты Бора, закон радиоактивного распада, при этом различать словесную формулировку закона, его математическое выражение и условия (границы, области) применимости;

определять направление вектора индукции магнитного поля проводника с током, силы Ампера и силы Лоренца;

строить и описывать изображение, создаваемое плоским зеркалом, тонкой линзой;

выполнять эксперименты по исследованию физических явлений и процессов с использованием прямых, и косвенных измерений: при этом формулировать проблему/задачу и гипотезу учебного эксперимента, собирать установку из предложенного оборудования, проводить опыт и формулировать выводы;

осуществлять прямые и косвенные измерения физических величин, при этом выбирать оптимальный способ измерения и использовать известные методы оценки погрешностей измерений;

исследовать зависимости физических величин с использованием прямых измерений: при этом конструировать установку, фиксировать результаты полученной зависимости физических величин в виде таблиц и графиков, делать выводы по результатам исследования;

соблюдать правила безопасного труда при проведении исследований в рамках учебного эксперимента, учебно-исследовательской и проектной деятельности с использованием измерительных устройств и лабораторного оборудования;

решать расчётные задачи с явно заданной физической моделью, используя физические законы и принципы, на основе анализа условия задачи выбирать физическую модель, выделять физические величины и формулы, необходимые для её решения, проводить расчёты и оценивать реальность полученного значения физической величины;

решать качественные задачи: выстраивать логически непротиворечивую цепочку рассуждений с использованием изученных законов, закономерностей и физических явлений;

использовать при решении учебных задач современные информационные технологии для поиска, структурирования, интерпретации и представления учебной и научно-популярной информации, полученной из различных источников, критически анализировать получаемую информацию;

объяснять принципы действия машин, приборов и технических устройств, различать условия их безопасного использования в повседневной жизни;

приводить примеры вклада российских и зарубежных учёных-физиков в развитие науки, в объяснение процессов окружающего мира, в развитие техники и технологий;

использовать теоретические знания по физике в повседневной жизни для обеспечения безопасности при обращении с приборами и техническими устройствами, для сохранения здоровья и соблюдения норм экологического поведения в окружающей среде;

работать в группе с выполнением различных социальных ролей, планировать работу группы, рационально распределять обязанности и планировать деятельность в

нестандартных ситуациях, оценивать вклад каждого из участников группы в решение рассматриваемой проблемы.

Тематическое планирование учебного предмета «Физика» (базовый уровень)

* Тематическое планирование выстроено по содержанию ФОП СОО и внесены под соответствующими пунктами в федеральной образовательной программе среднего общего образования.

Распределение часов в тематическом планировании по каждой теме будет прописано на начало учебного года учителем-предметником в «рабочей программе учителя» на основании распределённых часов по учебному плану на текущий учебный год.

Структура тематического планирования рабочих программ на уровне среднего общего образования составлена с учётом рабочей программы воспитания в соответствии требованиям обновлённого ФГОС СОО (пункт 18.2.2, подпункт 3) и включает в себя следующие структурные компоненты:

№п/п	Наименование темы (с учётом рабочей программы воспитания)	Количество часов, отводимых на освоение каждой темы
10 класс		
1.	115.6.1. Раздел 1. Физика и методы научного познания. Физика – наука о природе. Научные методы познания окружающего мира. Роль эксперимента и теории в процессе познания природы. Эксперимент в физике. Моделирование физических явлений и процессов. Научные гипотезы. Физические законы и теории. Границы применимости физических законов. Принцип соответствия. Роль и место физики в формировании современной научной картины мира, в практической деятельности людей. Демонстрации. Аналоговые и цифровые измерительные приборы, компьютерные датчики.	
2.	115.6.2. Раздел 2. Механика. 115.6.2.1. Тема 1. Кинематика Механическое движение. Относительность механического движения. Система отсчёта. Траектория. Перемещение, скорость (средняя скорость, мгновенная скорость) и ускорение материальной точки, их проекции на оси системы координат. Сложение перемещений и сложение скоростей. Равномерное и равноускоренное прямолинейное движение. Графики зависимости координат, скорости, ускорения, пути и перемещения материальной точки от времени. Свободное падение. Ускорение свободного падения. Криволинейное движение. Движение материальной точки по окружности с постоянной по модулю скоростью. Угловая скорость, линейная скорость. Период и частота обращения. Центробежное ускорение. Технические устройства и практическое применение: спидометр, движение снарядов, цепные и ремённые передачи. Демонстрации. Модель системы отсчёта, иллюстрация кинематических	

	<p>характеристик движения. Преобразование движений с использованием простых механизмов. Падение тел в воздухе и в разреженном пространстве. Наблюдение движения тела, брошенного под углом к горизонту и горизонтально. Измерение ускорения свободного падения. Направление скорости при движении по окружности. Ученический эксперимент, лабораторные работы Изучение неравномерного движения с целью определения мгновенной скорости. Исследование соотношения между путями, пройденными телом за последовательные равные промежутки времени при равноускоренном движении с начальной скоростью, равной нулю. Изучение движения шарика в вязкой жидкости. Изучение движения тела, брошенного горизонтально.</p>	
3.	<p>115.6.2.2. Тема 2. Динамика. Принцип относительности Галилея. Первый закон Ньютона. Инерциальные системы отсчёта. Масса тела. Сила. Принцип суперпозиции сил. Второй закон Ньютона для материальной точки. Третий закон Ньютона для материальных точек. Закон всемирного тяготения. Сила тяжести. Первая космическая скорость. Сила упругости. Закон Гука. Вес тела. Трение. Виды трения (покоя, скольжения, качения). Сила трения. Сухое трение. Сила трения скольжения и сила трения покоя. Коэффициент трения. Сила сопротивления при движении тела в жидкости или газе. Поступательное и вращательное движение абсолютно твёрдого тела. Момент силы относительно оси вращения. Плечо силы. Условия равновесия твёрдого тела. Технические устройства и практическое применение: подшипники, движение искусственных спутников. Демонстрации. Явление инерции. Сравнение масс взаимодействующих тел. Второй закон Ньютона. Измерение сил. Сложение сил. Зависимость силы упругости от деформации. Невесомость. Вес тела при ускоренном подъёме и падении. Сравнение сил трения покоя, качения и скольжения. Условия равновесия твёрдого тела. Виды равновесия. Ученический эксперимент, лабораторные работы Изучение движения бруска по наклонной плоскости. Исследование зависимости сил упругости, возникающих в пружине и резиновом образце, от их деформации. Исследование условий равновесия твёрдого тела, имеющего ось вращения.</p>	
4.	<p>115.6.2.3. Тема 3. Законы сохранения в механике. Импульс материальной точки (тела), системы материальных точек. Импульс силы и изменение импульса тела. Закон сохранения импульса. Реактивное движение.</p>	

	<p>Работа силы. Мощность силы.</p> <p>Кинетическая энергия материальной точки. Теорема об изменении кинетической энергии.</p> <p>Потенциальная энергия. Потенциальная энергия упруго деформированной пружины. Потенциальная энергия тела вблизи поверхности Земли.</p> <p>Потенциальные и непотенциальные силы. Связь работы непотенциальных сил с изменением механической энергии системы тел. Закон сохранения механической энергии.</p> <p>Упругие и неупругие столкновения.</p> <p>Технические устройства и практическое применение: водомёт, копёр, пружинный пистолет, движение ракет.</p> <p>Демонстрации.</p> <p>Закон сохранения импульса.</p> <p>Реактивное движение.</p> <p>Переход потенциальной энергии в кинетическую и обратно.</p> <p>Ученический эксперимент, лабораторные работы</p> <p>Изучение абсолютно неупругого удара с помощью двух одинаковых нитяных маятников.</p> <p>Исследование связи работы силы с изменением механической энергии тела на примере растяжения резинового жгута.</p>	
5.	<p>115.6.3. Раздел 3. Молекулярная физика и термодинамика.</p> <p>115.6.3.1. Тема 1. Основы молекулярно-кинетической теории.</p> <p>Основные положения молекулярно-кинетической теории и их опытное обоснование. Броуновское движение.</p> <p>Диффузия. Характер движения и взаимодействия частиц вещества. Модели строения газов, жидкостей и твёрдых тел и объяснение свойств вещества на основе этих моделей.</p> <p>Масса и размеры молекул. Количество вещества.</p> <p>Постоянная Авогадро.</p> <p>Тепловое равновесие. Температура и её измерение. Шкала температур Цельсия.</p> <p>Модель идеального газа. Основное уравнение молекулярно-кинетической теории идеального газа. Абсолютная температура как мера средней кинетической энергии теплового движения частиц газа. Шкала температур Кельвина. Газовые законы. Уравнение Менделеева–Клапейрона. Закон Дальтона. Изопроцессы в идеальном газе с постоянным количеством вещества. Графическое представление изопроцессов: изотерма, изохора, изобара.</p> <p>Технические устройства и практическое применение: термометр, барометр.</p> <p>Демонстрации.</p> <p>Опыты, доказывающие дискретное строение вещества, фотографии молекул органических соединений.</p> <p>Опыты по диффузии жидкостей и газов.</p> <p>Модель броуновского движения.</p> <p>Модель опыта Штерна.</p> <p>Опыты, доказывающие существование межмолекулярного взаимодействия.</p> <p>Модель, иллюстрирующая природу давления газа на стенки сосуда.</p> <p>Опыты, иллюстрирующие уравнение состояния идеального</p>	

	<p>газа, изопроцессы.</p> <p>Ученический эксперимент, лабораторные работы</p> <p>Определение массы воздуха в классной комнате на основе измерений объёма комнаты, давления и температуры воздуха в ней.</p> <p>Исследование зависимости между параметрами состояния разреженного газа.</p>	
6.	<p>115.6.3.2. Тема 2. Основы термодинамики.</p> <p>Термодинамическая система. Внутренняя энергия термодинамической системы и способы её изменения. Количество теплоты и работа. Внутренняя энергия одноатомного идеального газа. Виды теплопередачи: теплопроводность, конвекция, излучение. Удельная теплоёмкость вещества. Количество теплоты при теплопередаче.</p> <p>Понятие об адиабатном процессе. Первый закон термодинамики. Применение первого закона термодинамики к изопроцессам. Графическая интерпретация работы газа.</p> <p>Второй закон термодинамики. Необратимость процессов в природе.</p> <p>Тепловые машины. Принципы действия тепловых машин. Преобразования энергии в тепловых машинах. Коэффициент полезного действия тепловой машины. Цикл Карно и его коэффициент полезного действия. Экологические проблемы теплоэнергетики.</p> <p>Технические устройства и практическое применение: двигатель внутреннего сгорания, бытовой холодильник, кондиционер.</p> <p>Демонстрации.</p> <p>Изменение внутренней энергии тела при совершении работы: вылет пробки из бутылки под действием сжатого воздуха, нагревание эфира в латунной трубке путём трения (видеодемонстрация).</p> <p>Изменение внутренней энергии (температуры) тела при теплопередаче.</p> <p>Опыт по адиабатному расширению воздуха (опыт с воздушным огнём).</p> <p>Модели паровой турбины, двигателя внутреннего сгорания, реактивного двигателя.</p> <p>Ученический эксперимент, лабораторные работы</p> <p>Измерение удельной теплоёмкости.</p>	
7.	<p>Тема 3. Агрегатные состояния вещества. Фазовые переходы.</p> <p>Парообразование и конденсация. Испарение и кипение. Абсолютная и относительная влажность воздуха. Насыщенный пар. Удельная теплота парообразования. Зависимость температуры кипения от давления.</p> <p>Твёрдое тело. Кристаллические и аморфные тела. Анизотропия свойств кристаллов. Жидкие кристаллы. Современные материалы. Плавление и кристаллизация. Удельная теплота плавления. Сублимация.</p> <p>Уравнение теплового баланса.</p> <p>Технические устройства и практическое применение: гигрометр и психрометр, калориметр, технологии</p>	

	<p>получения современных материалов, в том числе наноматериалов, и нанотехнологии.</p> <p>Демонстрации.</p> <p>Свойства насыщенных паров.</p> <p>Кипение при пониженном давлении.</p> <p>Способы измерения влажности.</p> <p>Наблюдение нагревания и плавления кристаллического вещества.</p> <p>Демонстрация кристаллов.</p> <p>Ученический эксперимент, лабораторные работы</p> <p>Измерение относительной влажности воздуха.</p>	
8.	<p>115.6.4. Раздел 4. Электродинамика.</p> <p>115.6.4.1. Тема 1. Электростатика.</p> <p>Электризация тел. Электрический заряд. Два вида электрических зарядов. Проводники, диэлектрики и полупроводники. Закон сохранения электрического заряда. Взаимодействие зарядов. Закон Кулона. Точечный электрический заряд. Электрическое поле. Напряжённость электрического поля. Принцип суперпозиции электрических полей. Линии напряжённости электрического поля.</p> <p>Работа сил электростатического поля. Потенциал. Разность потенциалов. Проводники и диэлектрики в электростатическом поле. Диэлектрическая проницаемость. Электроёмкость. Конденсатор. Электроёмкость плоского конденсатора. Энергия заряженного конденсатора.</p> <p>Технические устройства и практическое применение: электроскоп, электрометр, электростатическая защита, заземление электроприборов, конденсатор, копировальный аппарат, струйный принтер.</p> <p>Демонстрации.</p> <p>Устройство и принцип действия электрометра.</p> <p>Взаимодействие наэлектризованных тел.</p> <p>Электрическое поле заряженных тел.</p> <p>Проводники в электростатическом поле.</p> <p>Электростатическая защита.</p> <p>Диэлектрики в электростатическом поле.</p> <p>Зависимость электроёмкости плоского конденсатора от площади пластин, расстояния между ними и диэлектрической проницаемости.</p> <p>Энергия заряженного конденсатора.</p> <p>Ученический эксперимент, лабораторные работы</p> <p>Измерение электроёмкости конденсатора.</p>	
9.	<p>115.6.4.2. Тема 2. Постоянный электрический ток. Токи в различных средах.</p> <p>Электрический ток. Условия существования электрического тока. Источники тока. Сила тока.</p> <p>Постоянный ток.</p> <p>Напряжение. Закон Ома для участка цепи.</p> <p>Электрическое сопротивление. Удельное сопротивление вещества. Последовательное, параллельное, смешанное соединение проводников.</p> <p>Работа электрического тока. Закон Джоуля–Ленца.</p> <p>Мощность электрического тока.</p> <p>Электродвижущая сила и внутреннее сопротивление</p>	

	<p>источника тока. Закон Ома для полной (замкнутой) электрической цепи. Короткое замыкание.</p> <p>Электронная проводимость твёрдых металлов. Зависимость сопротивления металлов от температуры.</p> <p>Сверхпроводимость.</p> <p>Электрический ток в вакууме. Свойства электронных пучков.</p> <p>Полупроводники. Собственная и примесная проводимость полупроводников. Свойства р-п-перехода.</p> <p>Полупроводниковые приборы.</p> <p>Электрический ток в растворах и расплавах электролитов.</p> <p>Электролитическая диссоциация. Электролиз.</p> <p>Электрический ток в газах. Самостоятельный и несамостоятельный разряд. Молния. Плазма.</p> <p>Технические устройства и практическое применение: амперметр, вольтметр, реостат, источники тока, электронагревательные приборы, электроосветительные приборы, термометр сопротивления, вакуумный диод, термисторы и фоторезисторы, полупроводниковый диод, гальваника.</p> <p>Демонстрации.</p> <p>Измерение силы тока и напряжения.</p> <p>Зависимость сопротивления цилиндрических проводников от длины, площади поперечного сечения и материала.</p> <p>Смешанное соединение проводников.</p> <p>Прямое измерение электродвижущей силы. Короткое замыкание гальванического элемента и оценка внутреннего сопротивления.</p> <p>Зависимость сопротивления металлов от температуры.</p> <p>Проводимость электролитов.</p> <p>Искровой разряд и проводимость воздуха.</p> <p>Односторонняя проводимость диода.</p> <p>Ученический эксперимент, лабораторные работы</p> <p>Изучение смешанного соединения резисторов.</p> <p>Измерение электродвижущей силы источника тока и его внутреннего сопротивления.</p> <p>Наблюдение электролиза.</p>	
10.	<p>115.6.5. Межпредметные связи.</p> <p>Изучение курса физики базового уровня в 10 классе осуществляется с учётом содержательных межпредметных связей с курсами математики, биологии, химии, географии и технологии.</p> <p>Межпредметные понятия, связанные с изучением методов научного познания: явление, научный факт, гипотеза, физическая величина, закон, теория, наблюдение, эксперимент, моделирование, модель, измерение.</p> <p>Математика: решение системы уравнений, линейная функция, парабола, гипербола, их графики и свойства, тригонометрические функции: синус, косинус, тангенс, котангенс, основное тригонометрическое тождество, векторы и их проекции на оси координат, сложение векторов.</p> <p>Биология: механическое движение в живой природе, диффузия, осмос, теплообмен живых организмов (виды теплопередачи, тепловое равновесие), электрические</p>	

	<p>явления в живой природе.</p> <p>Химия: дискретное строение вещества, строение атомов и молекул, моль вещества, молярная масса, тепловые свойства твёрдых тел, жидкостей и газов, электрические свойства металлов, электролитическая диссоциация, гальваника.</p> <p>География: влажность воздуха, ветры, барометр, термометр.</p> <p>Технология: преобразование движений с использованием механизмов, учёт трения в технике, подшипники, использование закона сохранения импульса в технике (ракета, водомёт и другие), двигатель внутреннего сгорания, паровая турбина, бытовой холодильник, кондиционер, технологии получения современных материалов, в том числе наноматериалов, и нанотехнологии, электростатическая защита, заземление электроприборов, ксерокс, струйный принтер, электронагревательные приборы, электроосветительные приборы, гальваника.</p>	
--	---	--

№п/п	Наименование темы (с учётом рабочей программы воспитания)	Количество часов, отводимых на освоение каждой темы
11 класс		
1.	<p>115.7.1. Раздел 4. Электродинамика.</p> <p>115.7.1.1. Тема 3. Магнитное поле. Электромагнитная индукция.</p> <p>Постоянные магниты. Взаимодействие постоянных магнитов. Магнитное поле. Вектор магнитной индукции. Принцип суперпозиции магнитных полей. Линии магнитной индукции. Картина линий магнитной индукции поля постоянных магнитов.</p> <p>Магнитное поле проводника с током. Картина линий индукции магнитного поля длинного прямого проводника и замкнутого кольцевого проводника, катушки с током. Опыт Эрстеда. Взаимодействие проводников с током. Сила Ампера, её модуль и направление.</p> <p>Сила Лоренца, её модуль и направление. Движение заряженной частицы в однородном магнитном поле. Работа силы Лоренца.</p> <p>Явление электромагнитной индукции. Поток вектора магнитной индукции. Электродвижущая сила индукции. Закон электромагнитной индукции Фарадея.</p> <p>Вихревое электрическое поле. Электродвижущая сила индукции в проводнике, движущемся поступательно в однородном магнитном поле.</p> <p>Правило Ленца.</p> <p>Индуктивность. Явление самоиндукции. Электродвижущая сила самоиндукции.</p> <p>Энергия магнитного поля катушки с током.</p> <p>Электромагнитное поле.</p> <p>Технические устройства и практическое применение: постоянные магниты, электромагниты, электродвигатель,</p>	

	<p>ускорители элементарных частиц, индукционная печь. Демонстрации. Опыт Эрстеда. Отклонение электронного пучка магнитным полем. Линии индукции магнитного поля. Взаимодействие двух проводников с током. Сила Ампера. Действие силы Лоренца на ионы электролита. Явление электромагнитной индукции. Правило Ленца. Зависимость электродвижущей силы индукции от скорости изменения магнитного потока. Явление самоиндукции. Ученический эксперимент, лабораторные работы. Изучение магнитного поля катушки с током. Исследование действия постоянного магнита на рамку с током. Исследование явления электромагнитной индукции.</p>	
2.	<p>115.7.2. Раздел 5. Колебания и волны. 115.7.2.1. Тема 1. Механические и электромагнитные колебания. Колебательная система. Свободные механические колебания. Гармонические колебания. Период, частота, амплитуда и фаза колебаний. Пружинный маятник. Математический маятник. Уравнение гармонических колебаний. Превращение энергии при гармонических колебаниях. Колебательный контур. Свободные электромагнитные колебания в идеальном колебательном контуре. Аналогия между механическими и электромагнитными колебаниями. Формула Томсона. Закон сохранения энергии в идеальном колебательном контуре. Представление о затухающих колебаниях. Вынужденные механические колебания. Резонанс. Вынужденные электромагнитные колебания. Переменный ток. Синусоидальный переменный ток. Мощность переменного тока. Амплитудное и действующее значение силы тока и напряжения. Трансформатор. Производство, передача и потребление электрической энергии. Экологические риски при производстве электроэнергии. Культура использования электроэнергии в повседневной жизни. Технические устройства и практическое применение: электрический звонок, генератор переменного тока, линии электропередач. Демонстрации. Исследование параметров колебательной системы (пружинный или математический маятник). Наблюдение затухающих колебаний. Исследование свойств вынужденных колебаний. Наблюдение резонанса. Свободные электромагнитные колебания. Осциллограммы (зависимости силы тока и напряжения от времени) для электромагнитных колебаний. Резонанс при последовательном соединении резистора,</p>	

	<p>катушки индуктивности и конденсатора. Модель линии электропередачи. Ученический эксперимент, лабораторные работы Исследование зависимости периода малых колебаний груза на нити от длины нити и массы груза. Исследование переменного тока в цепи из последовательно соединённых конденсатора, катушки и резистора.</p>	
3.	<p>115.7.2.2. Тема 2. Механические и электромагнитные волны. Механические волны, условия распространения. Период. Скорость распространения и длина волны. Поперечные и продольные волны. Интерференция и дифракция механических волн. Звук. Скорость звука. Громкость звука. Высота тона. Тембр звука. Электромагнитные волны. Условия излучения электромагнитных волн. Взаимная ориентация векторов E, B, v в электромагнитной волне. Свойства электромагнитных волн: отражение, преломление, поляризация, дифракция, интерференция. Скорость электромагнитных волн. Шкала электромагнитных волн. Применение электромагнитных волн в технике и быту. Принципы радиосвязи и телевидения. Радиолокация. Электромагнитное загрязнение окружающей среды. Технические устройства и практическое применение: музыкальные инструменты, ультразвуковая диагностика в технике и медицине, радар, радиоприёмник, телевизор, антенна, телефон, СВЧ-печь. Демонстрации. Образование и распространение поперечных и продольных волн. Колеблущееся тело как источник звука. Наблюдение отражения и преломления механических волн. Наблюдение интерференции и дифракции механических волн. Звуковой резонанс. Наблюдение связи громкости звука и высоты тона с амплитудой и частотой колебаний. Исследование свойств электромагнитных волн: отражение, преломление, поляризация, дифракция, интерференция.</p>	
4.	<p>115.7.2.3. Тема 3. Оптика. Геометрическая оптика. Прямолинейное распространение света в однородной среде. Луч света. Точечный источник света. Отражение света. Законы отражения света. Построение изображений в плоском зеркале. Преломление света. Законы преломления света. Абсолютный показатель преломления. Полное внутреннее отражение. Предельный угол полного внутреннего отражения. Дисперсия света. Сложный состав белого света. Цвет. Собирающие и рассеивающие линзы. Тонкая линза. Фокусное расстояние и оптическая сила тонкой линзы. Построение изображений в собирающих и рассеивающих линзах. Формула тонкой линзы. Увеличение, даваемое</p>	

	<p>линзой. Пределы применимости геометрической оптики. Волновая оптика. Интерференция света. Когерентные источники. Условия наблюдения максимумов и минимумов в интерференционной картине от двух синфазных когерентных источников. Дифракция света. Дифракционная решётка. Условия наблюдения главных максимумов при падении монохроматического света на дифракционную решётку. Поляризация света. Технические устройства и практическое применение: очки, лупа, фотоаппарат, проекционный аппарат, микроскоп, телескоп, волоконная оптика, дифракционная решётка, поляриод. Демонстрации. Прямолинейное распространение, отражение и преломление света. Оптические приборы. Полное внутреннее отражение. Модель световода. Исследование свойств изображений в линзах. Модели микроскопа, телескопа. Наблюдение интерференции света. Наблюдение дифракции света. Наблюдение дисперсии света. Получение спектра с помощью призмы. Получение спектра с помощью дифракционной решётки. Наблюдение поляризации света. Ученический эксперимент, лабораторные работы Измерение показателя преломления стекла. Исследование свойств изображений в линзах. Наблюдение дисперсии света.</p>	
5.	<p>115.7.3. Раздел 6. Основы специальной теории относительности. Границы применимости классической механики. Постулаты специальной теории относительности: инвариантность модуля скорости света в вакууме, принцип относительности Эйнштейна. Относительность одновременности. Замедление времени и сокращение длины. Энергия и импульс релятивистской частицы. Связь массы с энергией и импульсом релятивистской частицы. Энергия покоя.</p>	
6.	<p>115.7.4. Раздел 7. Квантовая физика. 115.7.4.1. Тема 1. Элементы квантовой оптики Фотоны. Формула Планка связи энергии фотона с его частотой. Энергия и импульс фотона. Открытие и исследование фотоэффекта. Опыты А.Г. Столетова. Законы фотоэффекта. Уравнение Эйнштейна для фотоэффекта. «Красная граница» фотоэффекта. Давление света. Опыты П.Н. Лебедева. Химическое действие света. Технические устройства и практическое применение: фотоэлемент, фотодатчик, солнечная батарея, светодиод. Демонстрации. Фотоэффект на установке с цинковой пластиной. Исследование законов внешнего фотоэффекта. Светодиод.</p>	

	Солнечная батарея.	
7.	<p>115.7.4.2. Тема 2. Строение атома. Модель атома Томсона. Опыты Резерфорда по рассеянию α-частиц. Планетарная модель атома. Постулаты Бора. Излучение и поглощение фотонов при переходе атома с одного уровня энергии на другой. Виды спектров. Спектр уровней энергии атома водорода. Волновые свойства частиц. Волны де Бройля. Корпускулярно-волновой дуализм. Спонтанное и вынужденное излучение. Технические устройства и практическое применение: спектральный анализ (спектроскоп), лазер, квантовый компьютер. Демонстрации. Модель опыта Резерфорда. Определение длины волны лазера. Наблюдение линейчатых спектров излучения. Лазер. Ученический эксперимент, лабораторные работы. Наблюдение линейчатого спектра.</p>	
8.	<p>115.7.4.3. Тема 3. Атомное ядро. Эксперименты, доказывающие сложность строения ядра. Открытие радиоактивности. Опыты Резерфорда по определению состава радиоактивного излучения. Свойства альфа-, бета-, гамма-излучения. Влияние радиоактивности на живые организмы. Открытие протона и нейтрона. Нуклонная модель ядра Гейзенберга–Иваненко. Заряд ядра. Массовое число ядра. Изотопы. Альфа-распад. Электронный и позитронный бета-распад. Гамма-излучение. Закон радиоактивного распада. Энергия связи нуклонов в ядре. Ядерные силы. Дефект массы ядра. Ядерные реакции. Деление и синтез ядер. Ядерный реактор. Термоядерный синтез. Проблемы и перспективы ядерной энергетики. Экологические аспекты ядерной энергетики. Элементарные частицы. Открытие позитрона. Методы наблюдения и регистрации элементарных частиц. Фундаментальные взаимодействия. Единство физической картины мира. Технические устройства и практическое применение: дозиметр, камера Вильсона, ядерный реактор, атомная бомба. Демонстрации. Счётчик ионизирующих частиц. Ученический эксперимент, лабораторные работы Исследование треков частиц (по готовым фотографиям).</p>	
9.	<p>115.7.5. Раздел 8. Элементы астрономии и астрофизики. Этапы развития астрономии. Прикладное и мировоззренческое значение астрономии. Вид звёздного неба. Созвездия, яркие звёзды, планеты, их видимое движение. Солнечная система. Солнце. Солнечная активность. Источник энергии Солнца и звёзд. Звёзды, их основные характеристики. Диаграмма</p>	

	<p>«спектральный класс – светимость». Звёзды главной последовательности. Зависимость «масса – светимость» для звёзд главной последовательности. Внутреннее строение звёзд. Современные представления о происхождении и эволюции Солнца и звёзд. Этапы жизни звёзд.</p> <p>Млечный Путь – наша Галактика. Положение и движение Солнца в Галактике. Типы галактик. Радиогалактики и квазары. Чёрные дыры в ядрах галактик.</p> <p>Вселенная. Расширение Вселенной. Закон Хаббла. Разбегание галактик. Теория Большого взрыва. Реликтовое излучение.</p> <p>Масштабная структура Вселенной. Метагалактика.</p> <p>Нерешённые проблемы астрономии.</p> <p>Ученические наблюдения.</p> <p>Наблюдения невооружённым глазом с использованием компьютерных приложений для определения положения небесных объектов на конкретную дату: основные созвездия Северного полушария и яркие звёзды.</p> <p>Наблюдения в телескоп Луны, планет, Млечного Пути.</p>	
10.	<p>115.7.6. Обобщающее повторение.</p> <p>Роль физики и астрономии в экономической, технологической, социальной и этической сферах деятельности человека, роль и место физики и астрономии в современной научной картине мира, роль физической теории в формировании представлений о физической картине мира, место физической картины мира в общем ряду современных естественно-научных представлений о природе.</p>	

2.2.19. Рабочая программа по учебному предмету «Физика» (углублённый уровень)

Рабочая программа по учебному предмету «Физика» (углублённый уровень) (предметная область «Естественно-научные предметы») (далее соответственно – программа по физике, физика) включает пояснительную записку, содержание обучения, планируемые результаты освоения программы по физике и дополнена общим тематическим планированием в целях приведения структуры рабочей программы в соответствие с требованием ФГОС СОО.

Рабочая программа составлена на основе федеральной рабочей программы по физике углубленного уровня.

Пояснительная записка

Программа по физике на уровне среднего общего образования разработана на основе положений и требований к результатам освоения основной образовательной программы, представленных в ФГОС СОО, а также с учётом федеральной рабочей программы воспитания и Концепции преподавания учебного предмета «Физика» в образовательных организациях Российской Федерации, реализующих основные образовательные программы.

Программа по физике определяет обязательное предметное содержание, устанавливает рекомендуемую последовательность изучения тем и разделов учебного предмета с учётом межпредметных и внутрипредметных связей, логики учебного процесса, возрастных особенностей обучающихся. Программа по физике даёт представление о целях, содержании, общей стратегии обучения, воспитания и развития обучающихся средствами учебного предмета «Физика» на углублённом уровне.

Изучение курса физики углублённого уровня позволяет реализовать задачи профессиональной ориентации, направлено на создание условий для проявления своих

интеллектуальных и творческих способностей каждым обучающимся, которые необходимы для продолжения образования в организациях профессионального образования по различным физико-техническим и инженерным специальностям.

В программе по физике определяются планируемые результаты освоения курса физики на уровне среднего общего образования: личностные, метапредметные, предметные (на углублённом уровне). Научно-методологической основой для разработки требований к личностным, метапредметным и предметным результатам обучающихся, освоивших программу по физике на уровне среднего общего образования на углублённом уровне, является системно-деятельностный подход.

Программа по физике включает:

планируемые результаты освоения курса физики на углублённом уровне, в том числе предметные результаты по годам обучения;

содержание учебного предмета «Физика» по годам обучения.

Программа по физике предоставляет возможности для реализации различных методических подходов к преподаванию физики на углублённом уровне при условии сохранения обязательной части содержания курса.

Физика как наука о наиболее общих законах природы, выступая в качестве учебного предмета в школе, вносит существенный вклад в систему знаний об окружающем мире. Школьный курс физики – системообразующий для естественно-научных учебных предметов, поскольку физические законы лежат в основе процессов и явлений, изучаемых химией, биологией, физической географией и астрономией. Использование и активное применение физических знаний определило характер и бурное развитие разнообразных технологий в сфере энергетики, транспорта, освоения космоса, получения новых материалов с заданными свойствами. Изучение физики вносит основной вклад в формирование естественно-научной картины мира обучающегося, в формирование умений применять научный метод познания при выполнении ими учебных исследований.

В основу курса физики на уровне среднего общего образования положен ряд идей, которые можно рассматривать как принципы его построения.

Идея целостности. В соответствии с ней курс является логически завершённым, он содержит материал из всех разделов физики, включает как вопросы классической, так и современной физики.

Идея генерализации. В соответствии с ней материал курса физики объединён вокруг физических теорий. Ведущим в курсе является формирование представлений о структурных уровнях материи, веществе и поле.

Идея гуманитаризации. Реализация идеи предполагает использование гуманитарного потенциала физической науки, осмысление связи развития физики с развитием общества, а также с мировоззренческими, нравственными и экологическими проблемами.

Идея прикладной направленности. Курс физики углублённого уровня предполагает знакомство с широким кругом технических и технологических приложений изученных теорий и законов. При этом рассматриваются на уровне общих представлений и современные технические устройства, и технологии.

Идея экологизации реализуется посредством введения элементов содержания, посвящённых экологическим проблемам современности, которые связаны с развитием техники и технологий, а также обсуждения проблем рационального природопользования и экологической безопасности.

Освоение содержания программы по физике строится на принципах системно-деятельностного подхода. Для физики реализация этих принципов базируется на использовании самостоятельного эксперимента как постоянно действующего фактора учебного процесса. Для углублённого уровня – это система самостоятельного ученического эксперимента, включающего фронтальные ученические опыты при изучении нового материала, лабораторные работы и работы практикума. При этом возможны два способа реализации физического практикума. В первом случае практикум проводится либо в конце

10 и 11 классов, либо после первого и второго полугодий в каждом из этих классов. Второй способ – это интеграция работ практикума в систему лабораторных работ, которые проводятся в процессе изучения раздела (темы). При этом под работами практикума понимается самостоятельное исследование, которое проводится по руководству свёрнутого, обобщённого вида без пошаговой инструкции.

В программе по физике система ученического эксперимента, лабораторных работ и практикума представлена единым перечнем. Выбор тематики для этих видов ученических практических работ осуществляется участниками образовательного процесса исходя из особенностей поурочного планирования и оснащения кабинета физики. При этом обеспечивается овладение обучающимися умениями проводить прямые и косвенные измерения, исследования зависимостей физических величин и постановку опытов по проверке предложенных гипотез.

Большое внимание уделяется решению расчётных и качественных задач. При этом для расчётных задач приоритетом являются задачи с явно заданной и неявно заданной физической моделью, позволяющие применять изученные законы и закономерности как из одного раздела курса, так и интегрируя применение знаний из разных разделов. Для качественных задач приоритетом являются задания на объяснение/предсказание протекания физических явлений и процессов в окружающей жизни, требующие выбора физической модели для ситуации практико-ориентированного характера.

В соответствии с требованиями ФГОС СОО к материально-техническому обеспечению учебного процесса курс физики углублённого уровня на уровне среднего общего образования должен изучаться в условиях предметного кабинета. В кабинете физики должно быть необходимое лабораторное оборудование для выполнения указанных в программе по физике ученических опытов, лабораторных работ и работ практикума, а также демонстрационное оборудование.

Демонстрационное оборудование формируется в соответствии с принципом минимальной достаточности и обеспечивает постановку перечисленных в программе по физике ключевых демонстраций для исследования изучаемых явлений и процессов, эмпирических и фундаментальных законов, их технических применений.

Лабораторное оборудование для ученических практических работ формируется в виде тематических комплектов и обеспечивается в расчёте одного комплекта на двух обучающихся. Тематические комплекты лабораторного оборудования должны быть построены на комплексном использовании аналоговых и цифровых приборов, а также компьютерных измерительных систем в виде цифровых лабораторий.

Основными целями изучения физики в общем образовании являются:

формирование интереса и стремления обучающихся к научному изучению природы, развитие их интеллектуальных и творческих способностей;

развитие представлений о научном методе познания и формирование исследовательского отношения к окружающим явлениям;

формирование научного мировоззрения как результата изучения основ строения материи и фундаментальных законов физики;

формирование умений объяснять явления с использованием физических знаний и научных доказательств;

формирование представлений о роли физики для развития других естественных наук, техники и технологий;

развитие представлений о возможных сферах будущей профессиональной деятельности, связанных с физикой, подготовка к дальнейшему обучению в этом направлении.

Достижение этих целей обеспечивается решением следующих задач в процессе изучения курса физики на уровне среднего общего образования:

приобретение системы знаний об общих физических закономерностях, законах, теориях, включая механику, молекулярную физику, электродинамику, квантовую физику и элементы астрофизики;

формирование умений применять теоретические знания для объяснения физических явлений в природе и для принятия практических решений в повседневной жизни;
освоение способов решения различных задач с явно заданной физической моделью, задач, подразумевающих самостоятельное создание физической модели, соответствующей условиям задачи, в том числе задач инженерного характера;
понимание физических основ и принципов действия технических устройств и технологических процессов, их влияния на окружающую среду;
овладение методами самостоятельного планирования и проведения физических экспериментов, анализа и интерпретации информации, определения достоверности полученного результата;
создание условий для развития умений проектно-исследовательской, творческой деятельности;
развитие интереса к сферам профессиональной деятельности, связанной с физикой.
В соответствии с требованиями ФГОС СОО углублённый уровень изучения учебного предмета «Физика» на уровне среднего общего образования выбирается обучающимися, планирующими продолжение образования по специальностям физико-технического профиля.

Общее число часов, для изучения предмета, определяется учебным планом ООП СОО и может корректироваться на начало учебного года по решению педагогического совета.

Предлагаемый в программе по физике перечень лабораторных и практических работ является рекомендованным, учитель делает выбор проведения лабораторных работ и опытов с учётом индивидуальных особенностей обучающихся.

В программе по физике каждого класса предлагается резерв времени, отводимый на вариативную часть программы, содержание которой формируется участниками образовательного процесса. Любая рабочая программа должна полностью включать в себя содержание данной программы по физике.

Содержание обучения в 10 классе

Раздел 1. Научный метод познания природы.

Физика – фундаментальная наука о природе. Научный метод познания и методы исследования физических явлений.

Эксперимент и теория в процессе познания природы. Наблюдение и эксперимент в физике. Способы измерения физических величин (аналоговые и цифровые измерительные приборы, компьютерные датчиковые системы).

Погрешности измерений физических величин (абсолютная и относительная).

Моделирование физических явлений и процессов (материальная точка, абсолютно твёрдое тело, идеальная жидкость, идеальный газ, точечный заряд). Гипотеза. Физический закон, границы его применимости. Физическая теория.

Роль и место физики в формировании современной научной картины мира, в практической деятельности людей.

Ученический эксперимент, лабораторные работы, практикум.

Измерение силы тока и напряжения в цепи постоянного тока при помощи аналоговых и цифровых измерительных приборов.

Знакомство с цифровой лабораторией по физике. Примеры измерения физических величин при помощи компьютерных датчиков.

Раздел 2. Механика.

Тема 1. Кинематика.

Механическое движение. Относительность механического движения. Система отсчёта.

Прямая и обратная задачи механики.

Радиус-вектор материальной точки, его проекции на оси системы координат. Траектория.

Перемещение, скорость (средняя скорость, мгновенная скорость) и ускорение

материальной точки, их проекции на оси системы координат. Сложение перемещений и сложение скоростей.

Равномерное и равноускоренное прямолинейное движение. Зависимость координат, скорости, ускорения и пути материальной точки от времени и их графики.

Свободное падение. Ускорение свободного падения. Движение тела, брошенного под углом к горизонту. Зависимость координат, скорости и ускорения материальной точки от времени и их графики.

Криволинейное движение. Движение материальной точки по окружности. Угловая и линейная скорость. Период и частота обращения. Центробежное (нормальное), касательное (тангенциальное) и полное ускорение материальной точки.

Технические устройства и технологические процессы: спидометр, движение снарядов, цепные, шестерёнчатые и ремённые передачи, скоростные лифты.

Демонстрации.

Модель системы отсчёта, иллюстрация кинематических характеристик движения.

Способы исследования движений.

Иллюстрация предельного перехода и измерение мгновенной скорости.

Преобразование движений с использованием механизмов.

Падение тел в воздухе и в разреженном пространстве.

Наблюдение движения тела, брошенного под углом к горизонту и горизонтально.

Направление скорости при движении по окружности.

Преобразование угловой скорости в редукторе.

Сравнение путей, траекторий, скоростей движения одного и того же тела в разных системах отсчёта.

Ученический эксперимент, лабораторные работы, практикум.

Изучение неравномерного движения с целью определения мгновенной скорости.

Измерение ускорения при прямолинейном равноускоренном движении по наклонной плоскости.

Исследование зависимости пути от времени при равноускоренном движении.

Измерение ускорения свободного падения (рекомендовано использование цифровой лаборатории).

Изучение движения тела, брошенного горизонтально. Проверка гипотезы о прямой пропорциональной зависимости между дальностью полёта и начальной скоростью тела.

Изучение движения тела по окружности с постоянной по модулю скоростью.

Исследование зависимости периода обращения конического маятника от его параметров.

Тема 2. Динамика.

Первый закон Ньютона. Инерциальные системы отсчёта. Принцип относительности Галилея. Неинерциальные системы отсчёта (определение, примеры).

Масса тела. Сила. Принцип суперпозиции сил.

Второй закон Ньютона для материальной точки.

Третий закон Ньютона для материальных точек.

Закон всемирного тяготения. Эквивалентность гравитационной и инертной массы.

Сила тяжести. Зависимость ускорения свободного падения от высоты над поверхностью планеты и от географической широты. Движение небесных тел и их спутников. Законы Кеплера. Первая космическая скорость.

Сила упругости. Закон Гука. Вес тела. Вес тела, движущегося с ускорением.

Сила трения. Сухое трение. Сила трения скольжения и сила трения покоя. Коэффициент трения. Сила сопротивления при движении тела в жидкости или газе, её зависимость от скорости относительного движения.

Давление. Гидростатическое давление. Сила Архимеда.

Технические устройства и технологические процессы: подшипники, движение искусственных спутников.

Демонстрации.

Наблюдение движения тел в инерциальных и неинерциальных системах отсчёта.
Принцип относительности.
Качение двух цилиндров или шаров разной массы с одинаковым ускорением относительно неинерциальной системы отсчёта.
Сравнение равнодействующей приложенных к телу сил с произведением массы тела на его ускорение в инерциальной системе отсчёта.
Равенство сил, возникающих в результате взаимодействия тел.
Измерение масс по взаимодействию.
Невесомость.
Вес тела при ускоренном подъёме и падении.
Центробежные механизмы.
Сравнение сил трения покоя, качения и скольжения.
Ученический эксперимент, лабораторные работы, практикум.
Измерение равнодействующей сил при движении бруска по наклонной плоскости.
Проверка гипотезы о независимости времени движения бруска по наклонной плоскости на заданное расстояние от его массы.
Исследование зависимости сил упругости, возникающих в пружине и резиновом образце, от их деформации.
Изучение движения системы тел, связанных нитью, перекинутой через лёгкий блок.
Измерение коэффициента трения по величине углового коэффициента зависимости $F_{\text{тр}}(N)$.
Исследование движения бруска по наклонной плоскости с переменным коэффициентом трения.
Изучение движения груза на валу с трением.

Тема 3. Статика твёрдого тела.

Абсолютно твёрдое тело. Поступательное и вращательное движение твёрдого тела. Момент силы относительно оси вращения. Плечо силы. Сложение сил, приложенных к твёрдому телу. Центр тяжести тела.
Условия равновесия твёрдого тела.
Устойчивое, неустойчивое, безразличное равновесие.
Технические устройства и технологические процессы: кронштейн, строительный кран, решётчатые конструкции.
Демонстрации.
Условия равновесия.
Виды равновесия.
Ученический эксперимент, лабораторные работы, практикум.
Исследование условий равновесия твёрдого тела, имеющего ось вращения.
Конструирование кронштейнов и расчёт сил упругости.
Изучение устойчивости твёрдого тела, имеющего площадь опоры.

Тема 4. Законы сохранения в механике.

Импульс материальной точки, системы материальных точек. Центр масс системы материальных точек. Теорема о движении центра масс.
Импульс силы и изменение импульса тела.
Закон сохранения импульса.
Реактивное движение.
Момент импульса материальной точки. Представление о сохранении момента импульса в центральных полях.
Работа силы на малом и на конечном перемещении. Графическое представление работы силы.
Мощность силы.
Кинетическая энергия материальной точки. Теорема об изменении кинетической энергии материальной точки.
Потенциальные и непотенциальные силы. Потенциальная энергия. Потенциальная энергия

упруго деформированной пружины. Потенциальная энергия тела в однородном гравитационном поле. Потенциальная энергия тела в гравитационном поле однородного шара (внутри и вне шара). Вторая космическая скорость. Третья космическая скорость. Связь работы непотенциальных сил с изменением механической энергии системы тел. Закон сохранения механической энергии.

Упругие и неупругие столкновения.

Уравнение Бернулли для идеальной жидкости как следствие закона сохранения механической энергии.

Технические устройства и технологические процессы: движение ракет, водомёт, копёр, пружинный пистолет, гироскоп, фигурное катание на коньках.

Демонстрации.

Закон сохранения импульса.

Реактивное движение.

Измерение мощности силы.

Изменение энергии тела при совершении работы.

Взаимные превращения кинетической и потенциальной энергий при действии на тело силы тяжести и силы упругости.

Сохранение энергии при свободном падении.

Ученический эксперимент, лабораторные работы, практикум.

Измерение импульса тела по тормозному пути.

Измерение силы тяги, скорости модели электромобиля и мощности силы тяги.

Сравнение изменения импульса тела с импульсом силы.

Исследование сохранения импульса при упругом взаимодействии.

Измерение кинетической энергии тела по тормозному пути.

Сравнение изменения потенциальной энергии пружины с работой силы трения.

Определение работы силы трения при движении тела по наклонной плоскости.

Раздел 3. Молекулярная физика и термодинамика.

Тема 1. Основы молекулярно-кинетической теории.

Основные положения молекулярно-кинетической теории (МКТ), их опытное обоснование.

Диффузия. Броуновское движение. Характер движения и взаимодействия частиц вещества.

Модели строения газов, жидкостей и твёрдых тел и объяснение свойств вещества на основе этих моделей. Масса и размеры молекул (атомов). Количество вещества. Постоянная Авогадро.

Тепловое равновесие. Температура и способы её измерения. Шкала температур Цельсия.

Модель идеального газа в молекулярно-кинетической теории: частицы газа движутся хаотически и не взаимодействуют друг с другом.

Газовые законы. Уравнение Менделеева–Клапейрона. Абсолютная температура (шкала температур Кельвина). Закон Дальтона. Изопроцессы в идеальном газе с постоянным количеством вещества. Графическое представление изопроцессов: изотерма, изохора, изобара.

Связь между давлением и средней кинетической энергией поступательного теплового движения молекул идеального газа (основное уравнение молекулярно-кинетической теории идеального газа).

Связь абсолютной температуры термодинамической системы со средней кинетической энергией поступательного теплового движения её частиц.

Технические устройства и технологические процессы: термометр, барометр, получение наноматериалов.

Демонстрации.

Модели движения частиц вещества.

Модель броуновского движения.

Видеоролик с записью реального броуновского движения.

Диффузия жидкостей.

Модель опыта Штерна.
Притяжение молекул.
Модели кристаллических решёток.
Наблюдение и исследование изопроецессов.
Ученический эксперимент, лабораторные работы, практикум.
Исследование процесса установления теплового равновесия при теплообмене между горячей и холодной водой.
Изучение изотермического процесса (рекомендовано использование цифровой лаборатории).
Изучение изохорного процесса.
Изучение изобарного процесса.
Проверка уравнения состояния.
Тема 2. Термодинамика. Тепловые машины.
Термодинамическая (ТД) система. Задание внешних условий для термодинамической системы. Внешние и внутренние параметры. Параметры термодинамической системы как средние значения величин, описывающих её состояние на микроскопическом уровне.
Нулевое начало термодинамики. Самопроизвольная релаксация термодинамической системы к тепловому равновесию.
Модель идеального газа в термодинамике – система уравнений: уравнение Менделеева–Клапейрона и выражение для внутренней энергии. Условия применимости этой модели: низкая концентрация частиц, высокие температуры. Выражение для внутренней энергии одноатомного идеального газа.
Квазистатические и нестатические процессы.
Элементарная работа в термодинамике. Вычисление работы по графику процесса на pV -диаграмме.
Теплопередача как способ изменения внутренней энергии термодинамической системы без совершения работы. Конвекция, теплопроводность, излучение.
Количество теплоты. Теплоёмкость тела. Удельная и молярная теплоёмкости вещества. Уравнение Майера. Удельная теплота сгорания топлива. Расчёт количества теплоты при теплопередаче. Понятие об адиабатном процессе.
Первый закон термодинамики. Внутренняя энергия. Количество теплоты и работа как меры изменения внутренней энергии термодинамической системы.
Второй закон термодинамики для равновесных процессов: через заданное равновесное состояние термодинамической системы проходит единственная адиабата. Абсолютная температура.
Второй закон термодинамики для неравновесных процессов: невозможно передать теплоту от более холодного тела к более нагретому без компенсации (Клаузиус). Необратимость природных процессов.
Принципы действия тепловых машин. КПД.
Максимальное значение КПД. Цикл Карно.
Экологические аспекты использования тепловых двигателей. Тепловое загрязнение окружающей среды.
Технические устройства и технологические процессы: холодильник, кондиционер, дизельный и карбюраторный двигатели, паровая турбина, получение сверхнизких температур, утилизация «тепловых» отходов с использованием теплового насоса, утилизация биоорганического топлива для выработки «тепловой» и электроэнергии.
Демонстрации.
Изменение температуры при адиабатическом расширении.
Воздушное огниво.
Сравнение удельных теплоёмкостей веществ.
Способы изменения внутренней энергии.
Исследование адиабатного процесса.

Компьютерные модели тепловых двигателей.
Ученический эксперимент, лабораторные работы, практикум.
Измерение удельной теплоёмкости.
Исследование процесса остывания вещества.
Исследование адиабатного процесса.
Изучение взаимосвязи энергии межмолекулярного взаимодействия и температуры кипения жидкостей.
Тема 3. Агрегатные состояния вещества. Фазовые переходы.
Парообразование и конденсация. Испарение и кипение. Удельная теплота парообразования. Насыщенные и ненасыщенные пары. Качественная зависимость плотности и давления насыщенного пара от температуры, их независимость от объёма насыщенного пара. Зависимость температуры кипения от давления в жидкости.
Влажность воздуха. Абсолютная и относительная влажность.
Твёрдое тело. Кристаллические и аморфные тела. Анизотропия свойств кристаллов. Плавление и кристаллизация. Удельная теплота плавления. Сублимация.
Деформации твёрдого тела. Растяжение и сжатие. Сдвиг. Модуль Юнга. Предел упругих деформаций.
Тепловое расширение жидкостей и твёрдых тел, объёмное и линейное расширение. Ангармонизм тепловых колебаний частиц вещества как причина теплового расширения тел (на качественном уровне).
Преобразование энергии в фазовых переходах.
Уравнение теплового баланса.
Поверхностное натяжение. Коэффициент поверхностного натяжения. Капиллярные явления. Давление под искривлённой поверхностью жидкости. Формула Лапласа.
Технические устройства и технологические процессы: жидкие кристаллы, современные материалы.
Демонстрации.
Тепловое расширение.
Свойства насыщенных паров.
Кипение. Кипение при пониженном давлении.
Измерение силы поверхностного натяжения.
Опыты с мыльными плёнками.
Смачивание.
Капиллярные явления.
Модели неньютоновской жидкости.
Способы измерения влажности.
Исследование нагревания и плавления кристаллического вещества.
Виды деформаций.
Наблюдение малых деформаций.
Ученический эксперимент, лабораторные работы, практикум.
Изучение закономерностей испарения жидкостей.
Измерение удельной теплоты плавления льда.
Изучение свойств насыщенных паров.
Измерение абсолютной влажности воздуха и оценка массы паров в помещении.
Измерение коэффициента поверхностного натяжения.
Измерение модуля Юнга.
Исследование зависимости деформации резинового образца от приложенной к нему силы.
Раздел 4. Электродинамика.
Тема 1. Электрическое поле.
Электризация тел и её проявления. Электрический заряд. Два вида электрических зарядов. Проводники, диэлектрики и полупроводники. Элементарный электрический заряд. Закон сохранения электрического заряда.

Взаимодействие зарядов. Точечные заряды. Закон Кулона.
Электрическое поле. Его действие на электрические заряды.
Напряжённость электрического поля. Пробный заряд. Линии напряжённости электрического поля. Однородное электрическое поле.
Потенциальность электростатического поля. Разность потенциалов и напряжение. Потенциальная энергия заряда в электростатическом поле. Потенциал электростатического поля. Связь напряжённости поля и разности потенциалов для электростатического поля (как однородного, так и неоднородного).
Принцип суперпозиции электрических полей.
Поле точечного заряда. Поле равномерно заряженной сферы. Поле равномерно заряженного по объёму шара. Поле равномерно заряженной бесконечной плоскости. Картины линий напряжённости этих полей и эквипотенциальных поверхностей.
Проводники в электростатическом поле. Условие равновесия зарядов.
Диэлектрики в электростатическом поле. Диэлектрическая проницаемость вещества.
Конденсатор. Электроёмкость конденсатора. Электроёмкость плоского конденсатора. Параллельное соединение конденсаторов. Последовательное соединение конденсаторов. Энергия заряженного конденсатора.
Движение заряженной частицы в однородном электрическом поле.
Технические устройства и технологические процессы: электроскоп, электрометр, электростатическая защита, заземление электроприборов, конденсаторы, генератор Ван де Граафа.
Демонстрации.
Устройство и принцип действия электрометра.
Электрическое поле заряженных шариков.
Электрическое поле двух заряженных пластин.
Модель электростатического генератора (Ван де Граафа).
Проводники в электрическом поле.
Электростатическая защита.
Устройство и действие конденсатора постоянной и переменной ёмкости.
Зависимость электроёмкости плоского конденсатора от площади пластин, расстояния между ними и диэлектрической проницаемости.
Энергия электрического поля заряженного конденсатора.
Зарядка и разрядка конденсатора через резистор.
Ученический эксперимент, лабораторные работы, практикум.
Оценка сил взаимодействия заряженных тел.
Наблюдение превращения энергии заряженного конденсатора в энергию излучения светодиода.
Изучение протекания тока в цепи, содержащей конденсатор.
Распределение разности потенциалов (напряжения) при последовательном соединении конденсаторов.
Исследование разряда конденсатора через резистор.

Тема 2. Постоянный электрический ток.
Сила тока. Постоянный ток.
Условия существования постоянного электрического тока. Источники тока. Напряжение U и ЭДС \mathcal{E} .
Закон Ома для участка цепи.
Электрическое сопротивление. Зависимость сопротивления однородного проводника от его длины и площади поперечного сечения. Удельное сопротивление вещества.
Последовательное, параллельное, смешанное соединение проводников. Расчёт разветвлённых электрических цепей. Правила Кирхгофа.
Работа электрического тока. Закон Джоуля–Ленца.
Мощность электрического тока. Тепловая мощность, выделяемая на резисторе.

ЭДС и внутреннее сопротивление источника тока. Закон Ома для полной (замкнутой) электрической цепи. Мощность источника тока. Короткое замыкание.

Конденсатор в цепи постоянного тока.

Технические устройства и технологические процессы: амперметр, вольтметр, реостат, счётчик электрической энергии.

Демонстрации.

Измерение силы тока и напряжения.

Исследование зависимости силы тока от напряжения для резистора, лампы накаливания и светодиода.

Зависимость сопротивления цилиндрических проводников от длины, площади поперечного сечения и материала.

Исследование зависимости силы тока от сопротивления при постоянном напряжении.

Прямое измерение ЭДС. Короткое замыкание гальванического элемента и оценка внутреннего сопротивления.

Способы соединения источников тока, ЭДС батарей.

Исследование разности потенциалов между полюсами источника тока от силы тока в цепи.

Ученический эксперимент, лабораторные работы, практикум.

Исследование смешанного соединения резисторов.

Измерение удельного сопротивления проводников.

Исследование зависимости силы тока от напряжения для лампы накаливания.

Увеличение предела измерения амперметра (вольтметра).

Измерение ЭДС и внутреннего сопротивления источника тока.

Исследование зависимости ЭДС гальванического элемента от времени при коротком замыкании.

Исследование разности потенциалов между полюсами источника тока от силы тока в цепи.

Исследование зависимости полезной мощности источника тока от силы тока.

Тема 3. Токи в различных средах.

Электрическая проводимость различных веществ. Электронная проводимость твёрдых металлов. Зависимость сопротивления металлов от температуры. Сверхпроводимость.

Электрический ток в вакууме. Свойства электронных пучков.

Полупроводники. Собственная и примесная проводимость полупроводников. Свойства р–n-перехода. Полупроводниковые приборы.

Электрический ток в электролитах. Электролитическая диссоциация. Электролиз. Законы Фарадея для электролиза.

Электрический ток в газах. Самостоятельный и несамостоятельный разряд. Различные типы самостоятельного разряда. Молния. Плазма.

Технические устройства и практическое применение: газоразрядные лампы, электронно-лучевая трубка, полупроводниковые приборы: диод, транзистор, фотодиод, светодиод, гальваника, рафинирование меди, выплавка алюминия, электронная микроскопия.

Демонстрации.

Зависимость сопротивления металлов от температуры.

Проводимость электролитов.

Законы электролиза Фарадея.

Искровой разряд и проводимость воздуха.

Сравнение проводимости металлов и полупроводников.

Односторонняя проводимость диода.

Ученический эксперимент, лабораторные работы, практикум.

Наблюдение электролиза.

Измерение заряда одновалентного иона.

Исследование зависимости сопротивления терморезистора от температуры.

Снятие вольт-амперной характеристики диода.

Физический практикум.

Способы измерения физических величин с использованием аналоговых и цифровых измерительных приборов и компьютерных датчиковых систем. Абсолютные и относительные погрешности измерений физических величин. Оценка границ погрешностей.

Проведение косвенных измерений, исследований зависимостей физических величин, проверка предложенных гипотез (выбор из работ, описанных в тематических разделах «Ученический эксперимент, лабораторные работы, практикум»).

Межпредметные связи.

Изучение курса физики углублённого уровня в 10 классе осуществляется с учётом содержательных межпредметных связей с курсами математики, биологии, химии, географии и технологии.

Межпредметные понятия, связанные с изучением методов научного познания: явление, научный факт, гипотеза, физическая величина, закон, теория, наблюдение, эксперимент, моделирование, модель, измерение, погрешности измерений, измерительные приборы, цифровая лаборатория.

Математика: Решение системы уравнений. Линейная функция, парабола, гиперболоа, их графики и свойства. Тригонометрические функции: синус, косинус, тангенс, котангенс, основное тригонометрическое тождество. Векторы и их проекции на оси координат, сложение векторов.

Биология: механическое движение в живой природе, диффузия, осмос, теплообмен живых организмов, тепловое загрязнение окружающей среды, утилизация биоорганического топлива для выработки «тепловой» и электроэнергии, поверхностное натяжение и капиллярные явления в природе, электрические явления в живой природе.

Химия: дискретное строение вещества, строение атомов и молекул, моль вещества, молярная масса, получение наноматериалов, тепловые свойства твёрдых тел, жидкостей и газов, жидкие кристаллы, электрические свойства металлов, электролитическая диссоциация, гальваника, электронная микроскопия.

География: влажность воздуха, ветры, барометр, термометр.

Технология: преобразование движений с использованием механизмов, учёт сухого и жидкого трения в технике, статические конструкции (кронштейн, решетчатые конструкции), использование законов сохранения механики в технике (гироскоп, водомёт и другие), двигатель внутреннего сгорания, паровая турбина, бытовой холодильник, кондиционер, технологии получения современных материалов, в том числе наноматериалов, и нанотехнологии, электростатическая защита, заземление электроприборов, газоразрядные лампы, полупроводниковые приборы, гальваника.

Содержание обучения в 11 классе

Раздел 4. Электродинамика.

Тема 4. Магнитное поле.

Взаимодействие постоянных магнитов и проводников с током. Магнитное поле. Вектор магнитной индукции. Принцип суперпозиции магнитных полей. Линии магнитной индукции.

Магнитное поле проводника с током (прямого проводника, катушки и кругового витка). Опыт Эрстеда.

Сила Ампера, её направление и модуль.

Сила Лоренца, её направление и модуль. Движение заряженной частицы в однородном магнитном поле. Работа силы Лоренца.

Магнитное поле в веществе. Ферромагнетики, пара- и диамагнетики.

Технические устройства и технологические процессы: применение постоянных магнитов, электромагнитов, тестер-мультиметр, электродвигатель Якоби, ускорители элементарных частиц.

Демонстрации.

Картина линий индукции магнитного поля полосового и подковообразного постоянных магнитов.

Картина линий магнитной индукции поля длинного прямого проводника и замкнутого кольцевого проводника, катушки с током.

Взаимодействие двух проводников с током.

Сила Ампера.

Действие силы Лоренца на ионы электролита.

Наблюдение движения пучка электронов в магнитном поле.

Принцип действия электроизмерительного прибора магнитоэлектрической системы.

Ученический эксперимент, лабораторные работы, практикум.

Исследование магнитного поля постоянных магнитов.

Исследование свойств ферромагнетиков.

Исследование действия постоянного магнита на рамку с током.

Измерение силы Ампера.

Изучение зависимости силы Ампера от силы тока.

Определение магнитной индукции на основе измерения силы Ампера.

Тема 5. Электромагнитная индукция.

Явление электромагнитной индукции. Поток вектора магнитной индукции. ЭДС индукции.

Закон электромагнитной индукции Фарадея. Вихревое электрическое поле. Токи Фуко.

ЭДС индукции в проводнике, движущемся в однородном магнитном поле.

Правило Ленца.

Индуктивность. Катушка индуктивности в цепи постоянного тока. Явление самоиндукции.

ЭДС самоиндукции.

Энергия магнитного поля катушки с током.

Электромагнитное поле.

Технические устройства и технологические процессы: индукционная печь, соленоид, защита от электризации тел при движении в магнитном поле Земли.

Демонстрации.

Наблюдение явления электромагнитной индукции.

Исследование зависимости ЭДС индукции от скорости изменения магнитного потока.

Правило Ленца.

Падение магнита в алюминиевой (медной) трубе.

Явление самоиндукции.

Исследование зависимости ЭДС самоиндукции от скорости изменения силы тока в цепи.

Ученический эксперимент, лабораторные работы, практикум.

Исследование явления электромагнитной индукции.

Определение индукции вихревого магнитного поля.

Исследование явления самоиндукции.

Сборка модели электромагнитного генератора.

Раздел 5. Колебания и волны.

Тема 1. Механические колебания.

Колебательная система. Свободные колебания.

Гармонические колебания. Кинематическое и динамическое описание. Энергетическое описание (закон сохранения механической энергии). Вывод динамического описания гармонических колебаний из их энергетического и кинематического описания.

Амплитуда и фаза колебаний. Связь амплитуды колебаний исходной величины с амплитудами колебаний её скорости и ускорения.

Период и частота колебаний. Период малых свободных колебаний математического маятника. Период свободных колебаний пружинного маятника.

Понятие о затухающих колебаниях. Вынужденные колебания. Резонанс. Резонансная кривая. Влияние затухания на вид резонансной кривой. Автоколебания.

Технические устройства и технологические процессы: метроном, часы, качели,

музыкальные инструменты, сейсмограф.
Демонстрации.
Запись колебательного движения.
Наблюдение независимости периода малых колебаний груза на нити от амплитуды.
Исследование затухающих колебаний и зависимости периода свободных колебаний от сопротивления.
Исследование колебаний груза на массивной пружине с целью формирования представлений об идеальной модели пружинного маятника.
Закон сохранения энергии при колебаниях груза на пружине.
Исследование вынужденных колебаний.
Наблюдение резонанса.
Ученический эксперимент, лабораторные работы, практикум.
Измерение периода свободных колебаний нитяного и пружинного маятников.
Изучение законов движения тела в ходе колебаний на упругом подвесе.
Изучение движения нитяного маятника.
Преобразование энергии в пружинном маятнике.
Исследование убывания амплитуды затухающих колебаний.
Исследование вынужденных колебаний.

Тема 2. Электромагнитные колебания.

Колебательный контур. Свободные электромагнитные колебания в идеальном колебательном контуре. Формула Томсона. Связь амплитуды заряда конденсатора с амплитудой силы тока в колебательном контуре.
Закон сохранения энергии в идеальном колебательном контуре.
Затухающие электромагнитные колебания. Вынужденные электромагнитные колебания.
Переменный ток. Мощность переменного тока. Амплитудное и действующее значение силы тока и напряжения при различной форме зависимости переменного тока от времени.
Синусоидальный переменный ток. Резистор, конденсатор и катушка индуктивности в цепи синусоидального переменного тока. Резонанс токов. Резонанс напряжений.
Идеальный трансформатор. Производство, передача и потребление электрической энергии.
Экологические риски при производстве электроэнергии. Культура использования электроэнергии в повседневной жизни.
Технические устройства и технологические процессы: электрический звонок, генератор переменного тока, линии электропередач.
Демонстрации.
Свободные электромагнитные колебания.
Зависимость частоты свободных колебаний от индуктивности и ёмкости контура.
Осциллограммы электромагнитных колебаний.
Генератор незатухающих электромагнитных колебаний.
Модель электромагнитного генератора.
Вынужденные синусоидальные колебания.
Резистор, катушка индуктивности и конденсатор в цепи переменного тока.
Резонанс при последовательном соединении резистора, катушки индуктивности и конденсатора.
Устройство и принцип действия трансформатора.
Модель линии электропередачи.
Ученический эксперимент, лабораторные работы, практикум.
Изучение трансформатора.
Исследование переменного тока через последовательно соединённые конденсатор, катушку и резистор.
Наблюдение электромагнитного резонанса.
Исследование работы источников света в цепи переменного тока.

Тема 3. Механические и электромагнитные волны.

Механические волны, условия их распространения. Поперечные и продольные волны. Период, скорость распространения и длина волны. Свойства механических волн: отражение, преломление, интерференция и дифракция.

Звук. Скорость звука. Громкость звука. Высота тона. Тембр звука.

Шумовое загрязнение окружающей среды.

Электромагнитные волны. Условия излучения электромагнитных волн. Взаимная ориентация векторов \vec{E} , \vec{B} , \vec{v} в электромагнитной волне.

Свойства электромагнитных волн: отражение, преломление, поляризация, интерференция и дифракция.

Шкала электромагнитных волн. Применение электромагнитных волн в технике и быту.

Принципы радиосвязи и телевидения. Радиолокация.

Электромагнитное загрязнение окружающей среды.

Технические устройства и практическое применение: музыкальные инструменты, радар, радиоприёмник, телевизор, антенна, телефон, СВЧ-печь, ультразвуковая диагностика в технике и медицине.

Демонстрации.

Образование и распространение поперечных и продольных волн.

Колеблющееся тело как источник звука.

Зависимость длины волны от частоты колебаний.

Наблюдение отражения и преломления механических волн.

Наблюдение интерференции и дифракции механических волн.

Акустический резонанс.

Свойства ультразвука и его применение.

Наблюдение связи громкости звука и высоты тона с амплитудой и частотой колебаний.

Исследование свойств электромагнитных волн: отражение, преломление, поляризация, дифракция, интерференция.

Обнаружение инфракрасного и ультрафиолетового излучений.

Ученический эксперимент, лабораторные работы, практикум.

Изучение параметров звуковой волны.

Изучение распространения звуковых волн в замкнутом пространстве.

Тема 4. Оптика.

Прямолинейное распространение света в однородной среде. Луч света. Точечный источник света.

Отражение света. Законы отражения света. Построение изображений в плоском зеркале. Сферические зеркала.

Преломление света. Законы преломления света. Абсолютный показатель преломления. Относительный показатель преломления. Постоянство частоты света и соотношение длин волн при переходе монохроматического света через границу раздела двух оптических сред. Ход лучей в призме. Дисперсия света. Сложный состав белого света. Цвет.

Полное внутреннее отражение. Предельный угол полного внутреннего отражения.

Собирающие и рассеивающие линзы. Тонкая линза. Фокусное расстояние и оптическая сила тонкой линзы. Зависимость фокусного расстояния тонкой сферической линзы от её геометрии и относительного показателя преломления.

Формула тонкой линзы. Увеличение, даваемое линзой.

Ход луча, прошедшего линзу под произвольным углом к её главной оптической оси.

Построение изображений точки и отрезка прямой в собирающих и рассеивающих линзах и их системах.

Оптические приборы. Разрешающая способность. Глаз как оптическая система.

Пределы применимости геометрической оптики.

Волновая оптика. Интерференция света. Когерентные источники. Условия наблюдения максимумов и минимумов в интерференционной картине от двух когерентных источников.

Примеры классических интерференционных схем.

Дифракция света. Дифракционная решётка. Условие наблюдения главных максимумов при падении монохроматического света на дифракционную решётку.

Поляризация света.

Технические устройства и технологические процессы: очки, лупа, перископ, фотоаппарат, микроскоп, проекционный аппарат, просветление оптики, волоконная оптика, дифракционная решётка.

Демонстрации.

Законы отражения света.

Исследование преломления света.

Наблюдение полного внутреннего отражения. Модель световода.

Исследование хода световых пучков через плоскопараллельную пластину и призму.

Исследование свойств изображений в линзах.

Модели микроскопа, телескопа.

Наблюдение интерференции света.

Наблюдение цветов тонких плёнок.

Наблюдение дифракции света.

Изучение дифракционной решётки.

Наблюдение дифракционного спектра.

Наблюдение дисперсии света.

Наблюдение поляризации света.

Применение поляроидов для изучения механических напряжений.

Ученический эксперимент, лабораторные работы, практикум.

Измерение показателя преломления стекла.

Исследование зависимости фокусного расстояния от вещества (на примере жидких линз).

Измерение фокусного расстояния рассеивающих линз.

Получение изображения в системе из плоского зеркала и линзы.

Получение изображения в системе из двух линз.

Конструирование телескопических систем.

Наблюдение дифракции, интерференции и поляризации света.

Изучение поляризации света, отражённого от поверхности диэлектрика.

Изучение интерференции лазерного излучения на двух щелях.

Наблюдение дисперсии.

Наблюдение и исследование дифракционного спектра.

Измерение длины световой волны.

Получение спектра излучения светодиода при помощи дифракционной решётки.

Раздел 6. Основы специальной теории относительности.

Границы применимости классической механики. Постулаты специальной теории относительности.

Пространственно-временной интервал. Преобразования Лоренца. Условие причинности.

Относительность одновременности. Замедление времени и сокращение длины.

Энергия и импульс релятивистской частицы.

Связь массы с энергией и импульсом релятивистской частицы. Энергия покоя.

Технические устройства и технологические процессы: спутниковые приёмники, ускорители заряженных частиц.

Ученический эксперимент, лабораторные работы, практикум.

Определение импульса и энергии релятивистских частиц (по фотографиям треков заряженных частиц в магнитном поле).

Раздел 7. Квантовая физика.

Тема 1. Корпускулярно-волновой дуализм.

Равновесное тепловое излучение (излучение абсолютно чёрного тела). Закон смещения

Вина. Гипотеза Планка о квантах.

Фотоны. Энергия и импульс фотона.

Фотоэффект. Опыты А.Г. Столетова. Законы фотоэффекта. Уравнение Эйнштейна для фотоэффекта. «Красная граница» фотоэффекта.

Давление света (в частности, давление света на абсолютно поглощающую и абсолютно отражающую поверхность). Опыты П.Н. Лебедева.

Волновые свойства частиц. Волны де Бройля. Длина волны де Бройля и размеры области локализации движущейся частицы. Корпускулярно-волновой дуализм. Дифракция электронов на кристаллах.

Специфика измерений в микромире. Соотношения неопределённостей Гейзенберга.

Технические устройства и технологические процессы: спектрометр, фотоэлемент, фотодатчик, туннельный микроскоп, солнечная батарея, светодиод.

Демонстрации.

Фотоэффект на установке с цинковой пластиной.

Исследование законов внешнего фотоэффекта.

Исследование зависимости сопротивления полупроводников от освещённости.

Светодиод.

Солнечная батарея.

Ученический эксперимент, лабораторные работы, практикум.

Исследование фоторезистора.

Измерение постоянной Планка на основе исследования фотоэффекта.

Исследование зависимости силы тока через светодиод от напряжения.

Тема 2. Физика атома.

Опыты по исследованию строения атома. Планетарная модель атома Резерфорда.

Постулаты Бора. Излучение и поглощение фотонов при переходе атома с одного уровня энергии на другой.

Виды спектров. Спектр уровней энергии атома водорода.

Спонтанное и вынужденное излучение света. Лазер.

Технические устройства и технологические процессы: спектральный анализ (спектроскоп), лазер, квантовый компьютер.

Демонстрации.

Модель опыта Резерфорда.

Наблюдение линейчатых спектров.

Устройство и действие счётчика ионизирующих частиц.

Определение длины волны лазерного излучения.

Ученический эксперимент, лабораторные работы, практикум.

Наблюдение линейчатого спектра.

Исследование спектра разреженного атомарного водорода и измерение постоянной Ридберга.

Тема 3. Физика атомного ядра и элементарных частиц.

Нуклонная модель ядра Гейзенберга–Иваненко. Заряд ядра. Массовое число ядра. Изотопы. Радиоактивность. Альфа-распад. Электронный и позитронный бета-распад. Гамма-излучение.

Закон радиоактивного распада. Радиоактивные изотопы в природе. Свойства ионизирующего излучения. Влияние радиоактивности на живые организмы. Естественный фон излучения. Дозиметрия.

Энергия связи нуклонов в ядре. Ядерные силы. Дефект массы ядра.

Ядерные реакции. Деление и синтез ядер. Ядерные реакторы. Проблемы управляемого термоядерного синтеза. Экологические аспекты развития ядерной энергетики.

Методы регистрации и исследования элементарных частиц.

Фундаментальные взаимодействия. Барионы, мезоны и лептоны. Представление о Стандартной модели. Кварк-глюонная модель адронов.

Физика за пределами Стандартной модели. Тёмная материя и тёмная энергия.

Единство физической картины мира.

Технические устройства и технологические процессы: дозиметр, камера Вильсона, ядерный реактор, термоядерный реактор, атомная бомба, магнитно-резонансная томография.

Ученический эксперимент, лабораторные работы, практикум.

Исследование треков частиц (по готовым фотографиям).

Исследование радиоактивного фона с использованием дозиметра.

Изучение поглощения бета-частиц алюминием.

Раздел 8. Элементы астрономии и астрофизики.

Этапы развития астрономии. Прикладное и мировоззренческое значение астрономии.

Применимость законов физики для объяснения природы космических объектов.

Методы астрономических исследований. Современные оптические телескопы, радиотелескопы, внеатмосферная астрономия.

Вид звёздного неба. Созвездия, яркие звёзды, планеты, их видимое движение.

Солнечная система.

Солнце. Солнечная активность. Источник энергии Солнца и звёзд.

Звёзды, их основные характеристики. Диаграмма «спектральный класс – светимость».

Звёзды главной последовательности. Зависимость «масса – светимость» для звёзд главной последовательности. Внутреннее строение звёзд. Современные представления о происхождении и эволюции Солнца и звёзд. Этапы жизни звёзд.

Млечный Путь – наша Галактика. Положение и движение Солнца в Галактике. Типы галактик. Радиогалактики и квазары. Чёрные дыры в ядрах галактик.

Вселенная. Расширение Вселенной. Закон Хаббла. Разбегание галактик. Теория Большого взрыва. Реликтовое излучение.

Масштабная структура Вселенной. Метагалактика.

Нерешённые проблемы астрономии.

Ученические наблюдения.

Наблюдения звёздного неба невооружённым глазом с использованием компьютерных приложений для определения положения небесных объектов на конкретную дату: основные созвездия Северного полушария и яркие звёзды.

Наблюдения в телескоп Луны, планет, туманностей и звёздных скоплений.

Физический практикум.

Способы измерения физических величин с использованием аналоговых и цифровых измерительных приборов и компьютерных датчиковых систем. Абсолютные и относительные погрешности измерений физических величин. Оценка границ погрешностей.

Проведение косвенных измерений, исследований зависимостей физических величин, проверка предложенных гипотез (выбор из работ, описанных в тематических разделах «Ученический эксперимент, лабораторные работы, практикум»).

Обобщающее повторение.

Обобщение и систематизация содержания разделов курса «Механика», «Молекулярная физика и термодинамика», «Электродинамика», «Колебания и волны», «Основы специальной теории относительности», «Квантовая физика», «Элементы астрономии и астрофизики».

Роль физики и астрономии в экономической, технологической, социальной и этической сферах деятельности человека, роль и место физики и астрономии в современной научной картине мира, значение описательной, систематизирующей, объяснительной и прогностической функций физической теории, роль физической теории в формировании представлений о физической картине мира, место физической картины мира в общем ряду современных естественно-научных представлений о природе.

Межпредметные связи.

Изучение курса физики углублённого уровня в 11 классе осуществляется с учётом содержательных межпредметных связей с курсами математики, биологии, химии, географии и технологии.

Межпредметные понятия, связанные с изучением методов научного познания: явление, научный факт, гипотеза, физическая величина, закон, теория, наблюдение, эксперимент, моделирование, модель, измерение, погрешности измерений, измерительные приборы, цифровая лаборатория.

Математика: Решение системы уравнений. Тригонометрические функции: синус, косинус, тангенс, котангенс, основное тригонометрическое тождество. Векторы и их проекции на оси координат, сложение векторов. Производные элементарных функций. Признаки подобия треугольников, определение площади плоских фигур и объёма тел.

Биология: электрические явления в живой природе, колебательные движения в живой природе, экологические риски при производстве электроэнергии, электромагнитное загрязнение окружающей среды, ультразвуковая диагностика в медицине, оптические явления в живой природе.

Химия: строение атомов и молекул, кристаллическая структура твёрдых тел, механизмы образования кристаллической решётки, спектральный анализ.

География: магнитные полюса Земли, залежи магнитных руд, фотосъёмка земной поверхности, сейсмограф.

Технология: применение постоянных магнитов, электромагнитов, электродвигатель Якоби, генератор переменного тока, индукционная печь, линии электропередач, электродвигатель, радар, радиоприёмник, телевизор, антенна, телефон, СВЧ-печь, ультразвуковая диагностика в технике, проекционный аппарат, волоконная оптика, солнечная батарея, спутниковые приёмники, ядерная энергетика и экологические аспекты её развития.

Планируемые результаты освоения программы по физике на уровне среднего общего образования

Освоение учебного предмета «Физика» на уровне среднего общего образования (углубленный уровень) должно обеспечить достижение следующих личностных, метапредметных и предметных образовательных результатов.

Личностные результаты освоения учебного предмета «Физика» должны отражать готовность и способность обучающихся руководствоваться сформированной внутренней позицией личности, системой ценностных ориентаций, позитивных внутренних убеждений, соответствующих традиционным ценностям российского общества, расширение жизненного опыта и опыта деятельности в процессе реализации основных направлений воспитательной деятельности, в том числе в части:

1) гражданского воспитания:

сформированность гражданской позиции обучающегося как активного и ответственного члена российского общества;

принятие традиционных общечеловеческих гуманистических и демократических ценностей;

готовность вести совместную деятельность в интересах гражданского общества, участвовать в самоуправлении в образовательной организации;

умение взаимодействовать с социальными институтами в соответствии с их функциями и назначением;

готовность к гуманитарной и волонтерской деятельности;

2) патриотического воспитания:

сформированность российской гражданской идентичности, патриотизма;

ценностное отношение к государственным символам, достижениям российских учёных в области физики и технике;

3) духовно-нравственного воспитания:

сформированность нравственного сознания, этического поведения;

способность оценивать ситуацию и принимать осознанные решения, ориентируясь на морально-нравственные нормы и ценности, в том числе в деятельности учёного;

осознание личного вклада в построение устойчивого будущего;

4) эстетического воспитания:

эстетическое отношение к миру, включая эстетику научного творчества, присущего физической науке;

5) трудового воспитания:

интерес к различным сферам профессиональной деятельности, в том числе связанным с физикой и техникой, умение совершать осознанный выбор будущей профессии и реализовывать собственные жизненные планы;

готовность и способность к образованию и самообразованию в области физики на протяжении всей жизни;

б) экологического воспитания:

сформированность экологической культуры, осознание глобального характера экологических проблем;

планирование и осуществление действий в окружающей среде на основе знания целей устойчивого развития человечества;

Расширение опыта деятельности экологической направленности на основе имеющихся знаний по физике;

7) ценности научного познания:

сформированность мировоззрения, соответствующего современному уровню развития физической науки;

осознание ценности научной деятельности, готовность в процессе изучения физики осуществлять проектную и исследовательскую деятельность индивидуально и в группе.

В процессе достижения личностных результатов освоения программы по физике для уровня среднего общего образования у обучающихся совершенствуется эмоциональный интеллект, предполагающий сформированность:

самосознания, включающего способность понимать своё эмоциональное состояние, видеть направления развития собственной эмоциональной сферы, быть уверенным в себе;

саморегулирования, включающего самоконтроль, умение принимать ответственность за своё поведение, способность адаптироваться к эмоциональным изменениям и проявлять гибкость, быть открытым новому;

внутренней мотивации, включающей стремление к достижению цели и успеху, оптимизм, инициативность, умение действовать, исходя из своих возможностей;

эмпатии, включающей способность понимать эмоциональное состояние других, учитывать его при осуществлении общения, способность к сочувствию и сопереживанию;

социальных навыков, включающих способность выстраивать отношения с другими людьми, заботиться, проявлять интерес и разрешать конфликты.

Метапредметные результаты освоения программы среднего общего образования должны отражать:

Овладение универсальными познавательными действиями:

1) базовые логические действия:

самостоятельно формулировать и актуализировать проблему, рассматривать её всесторонне;

определять цели деятельности, задавать параметры и критерии их достижения;

выявлять закономерности и противоречия в рассматриваемых физических явлениях;

разрабатывать план решения проблемы с учётом анализа имеющихся материальных и нематериальных ресурсов;

вносить коррективы в деятельность, оценивать соответствие результатов целям, оценивать риски последствий деятельности;

координировать и выполнять работу в условиях реального, виртуального и комбинированного взаимодействия;

развивать креативное мышление при решении жизненных проблем.

2) базовые исследовательские действия:

владеть научной терминологией, ключевыми понятиями и методами физической науки;

владеть навыками учебно-исследовательской и проектной деятельности в области физики,

способностью и готовностью к самостоятельному поиску методов решения задач физического содержания, применению различных методов познания;
осуществлять различные виды деятельности по получению нового знания, его интерпретации, преобразованию и применению в различных учебных ситуациях, в том числе при создании учебных проектов в области физики;
выявлять причинно-следственные связи и актуализировать задачу, выдвигать гипотезу её решения, находить аргументы для доказательства своих утверждений, задавать параметры и критерии решения;
анализировать полученные в ходе решения задачи результаты, критически оценивать их достоверность, прогнозировать изменение в новых условиях;
ставить и формулировать собственные задачи в образовательной деятельности, в том числе при изучении физики;
давать оценку новым ситуациям, оценивать приобретённый опыт;
уметь переносить знания по физике в практическую область жизнедеятельности;
уметь интегрировать знания из разных предметных областей;
выдвигать новые идеи, предлагать оригинальные подходы и решения;
ставить проблемы и задачи, допускающие альтернативные решения.

3) работа с информацией:

владеть навыками получения информации физического содержания из источников разных типов, самостоятельно осуществлять поиск, анализ, систематизацию и интерпретацию информации различных видов и форм представления;
оценивать достоверность информации;
использовать средства информационных и коммуникационных технологий в решении когнитивных, коммуникативных и организационных задач с соблюдением требований эргономики, техники безопасности, гигиены, ресурсосбережения, правовых и этических норм, норм информационной безопасности;
создавать тексты физического содержания в различных форматах с учётом назначения информации и целевой аудитории, выбирая оптимальную форму представления и визуализации.

Овладение универсальными коммуникативными действиями:

1) общение:

осуществлять общение на уроках физики и во вне-урочной деятельности;
распознавать предпосылки конфликтных ситуаций и смягчать конфликты;
развёрнуто и логично излагать свою точку зрения с использованием языковых средств;

2) совместная деятельность:

понимать и использовать преимущества командной и индивидуальной работы;
выбирать тематику и методы совместных действий с учётом общих интересов, и возможностей каждого члена коллектива;
принимать цели совместной деятельности, организовывать и координировать действия по её достижению: составлять план действий, распределять роли с учётом мнений участников, обсуждать результаты совместной работы;
оценивать качество своего вклада и каждого участника команды в общий результат по разработанным критериям;
предлагать новые проекты, оценивать идеи с позиции новизны, оригинальности, практической значимости;
осуществлять позитивное стратегическое поведение в различных ситуациях, проявлять творчество и воображение, быть инициативным.

Овладение универсальными регулятивными действиями:

1) самоорганизация:

самостоятельно осуществлять познавательную деятельность в области физики и астрономии, выявлять проблемы, ставить и формулировать собственные задачи;
самостоятельно составлять план решения расчётных и качественных задач, план

выполнения практической работы с учётом имеющихся ресурсов, собственных возможностей и предпочтений;
давать оценку новым ситуациям;
расширять рамки учебного предмета на основе личных предпочтений;
делать осознанный выбор, аргументировать его, брать на себя ответственность за решение;
оценивать приобретённый опыт;
способствовать формированию и проявлению эрудиции в области физики, постоянно повышать свой образовательный и культурный уровень;

2) самоконтроль:

давать оценку новым ситуациям, вносить коррективы в деятельность, оценивать соответствие результатов целям;
владеть навыками познавательной рефлексии как осознания совершаемых действий и мыслительных процессов, их результатов и оснований;
использовать приёмы рефлексии для оценки ситуации, выбора верного решения;
оценивать риски и своевременно принимать решения по их снижению;
принимать мотивы и аргументы других при анализе результатов деятельности;

3) принятие себя и других:

принимать себя, понимая свои недостатки и достоинства;
принимать мотивы и аргументы других при анализе результатов деятельности;
признавать своё право и право других на ошибку.

Предметные результаты освоения программы по физике. В процессе изучения курса курса физики углубленного уровня в 10 классе обучающийся научится:

понимать роль физики в экономической, технологической, экологической, социальной и этической сферах деятельности человека, роль и место физики в современной научной картине мира, значение описательной, систематизирующей, объяснительной и прогностической функций физической теории – механики, молекулярной физики и термодинамики, роль физической теории в формировании представлений о физической картине мира;

различать условия применимости моделей физических тел и процессов (явлений): инерциальная система отсчёта, абсолютно твёрдое тело, материальная точка, равноускоренное движение, свободное падение, абсолютно упругая деформация, абсолютно упругое и абсолютно неупругое столкновения, модели газа, жидкости и твёрдого (кристаллического) тела, идеальный газ, точечный заряд, однородное электрическое поле;

различать условия (границы, области) применимости физических законов, понимать всеобщий характер фундаментальных законов и ограниченность использования частных законов;

анализировать и объяснять механические процессы и явления, используя основные положения и законы механики (относительность механического движения, формулы кинематики равноускоренного движения, преобразования Галилея для скорости и перемещения, законы Ньютона, принцип относительности Галилея, закон всемирного тяготения, законы сохранения импульса и механической энергии, связь работы силы с изменением механической энергии, условия равновесия твёрдого тела), при этом использовать математическое выражение законов, указывать условия применимости физических законов: преобразований Галилея, второго и третьего законов Ньютона, законов сохранения импульса и механической энергии, закона всемирного тяготения;

анализировать и объяснять тепловые процессы и явления, используя основные положения молекулярно-кинетической теории и законы молекулярной физики и термодинамики (связь давления идеального газа со средней кинетической энергией теплового движения и концентрацией его молекул, связь температуры вещества со средней кинетической энергией теплового движения его частиц, связь давления идеального газа с концентрацией молекул и его температурой, уравнение Менделеева–Клапейрона, первый закон

термодинамики, закон сохранения энергии в тепловых процессах), при этом использовать математическое выражение законов, указывать условия применимости уравнения Менделеева–Клапейрона;

анализировать и объяснять электрические явления, используя основные положения и законы электродинамики (закон сохранения электрического заряда, закон Кулона, потенциальность электростатического поля, принцип суперпозиции электрических полей, при этом указывая условия применимости закона Кулона, а также практически важные соотношения: законы Ома для участка цепи и для замкнутой электрической цепи, закон Джоуля–Ленца, правила Кирхгофа, законы Фарадея для электролиза);

описывать физические процессы и явления, используя величины: перемещение, скорость, ускорение, импульс тела и системы тел, сила, момент силы, давление, потенциальная энергия, кинетическая энергия, механическая энергия, работа силы, центростремительное ускорение, сила тяжести, сила упругости, сила трения, мощность, энергия взаимодействия тела с Землёй вблизи её поверхности, энергия упругой деформации пружины, количество теплоты, абсолютная температура тела, работа в термодинамике, внутренняя энергия идеального одноатомного газа, работа идеального газа, относительная влажность воздуха, коэффициент полезного действия идеального теплового двигателя; электрическое поле, напряжённость электрического поля, напряжённость поля точечного заряда или заряженного шара в вакууме и в диэлектрике, потенциал электростатического поля, разность потенциалов, электродвижущая сила, сила тока, напряжение, мощность тока, электрическая ёмкость плоского конденсатора, сопротивление участка цепи с последовательным и параллельным соединением резисторов, энергия электрического поля конденсатора;

объяснять особенности протекания физических явлений: механическое движение, тепловое движение частиц вещества, тепловое равновесие, броуновское движение, диффузия, испарение, кипение и конденсация, плавление и кристаллизация, направленность теплопередачи, электризация тел, эквипотенциальность поверхности заряженного проводника;

проводить исследование зависимости одной физической величины от другой с использованием прямых измерений, при этом конструировать установку, фиксировать результаты полученной зависимости физических величин в виде графиков с учётом абсолютных погрешностей измерений, делать выводы по результатам исследования;

проводить косвенные измерения физических величин, при этом выбирать оптимальный метод измерения, оценивать абсолютные и относительные погрешности прямых и косвенных измерений;

проводить опыты по проверке предложенной гипотезы: планировать эксперимент, собирать экспериментальную установку, анализировать полученные результаты и делать вывод о статусе предложенной гипотезы;

соблюдать правила безопасного труда при проведении исследований в рамках учебного эксперимента, практикума и учебно-исследовательской и проектной деятельности с использованием измерительных устройств и лабораторного оборудования;

решать расчётные задачи с явно заданной и неявно заданной физической моделью: на основании анализа условия обосновывать выбор физической модели, отвечающей требованиям задачи, применять формулы, законы, закономерности и постулаты физических теорий при использовании математических методов решения задач, проводить расчёты на основании имеющихся данных, анализировать результаты и корректировать методы решения с учётом полученных результатов;

решать качественные задачи, требующие применения знаний из разных разделов курса физики, а также интеграции знаний из других предметов естественно-научного цикла: выстраивать логическую цепочку рассуждений с использованием изученных законов, закономерностей и физических явлений;

использовать теоретические знания для объяснения основных принципов работы

измерительных приборов, технических устройств и технологических процессов;
приводить примеры вклада российских и зарубежных учёных-физиков в развитие науки, в объяснение процессов окружающего мира, в развитие техники и технологий;
анализировать и оценивать последствия бытовой и производственной деятельности человека, связанной с физическими процессами, с позиций экологической безопасности, представлений о рациональном природопользовании, а также разумном использовании достижений науки и технологий для дальнейшего развития человеческого общества;
применять различные способы работы с информацией физического содержания с использованием современных информационных технологий, при этом использовать современные информационные технологии для поиска, переработки и предъявления учебной и научно-популярной информации, структурирования и интерпретации информации, полученной из различных источников, критически анализировать получаемую информацию и оценивать её достоверность как на основе имеющихся знаний, так и на основе анализа источника информации;
проявлять организационные и познавательные умения самостоятельного приобретения новых знаний в процессе выполнения проектных и учебно-исследовательских работ;
работать в группе с исполнением различных социальных ролей, планировать работу группы, рационально распределять деятельность в нестандартных ситуациях, оценивать вклад каждого из участников группы в решение рассматриваемой проблемы;
проявлять мотивацию к будущей профессиональной деятельности по специальностям физико-технического профиля.

Предметные результаты освоения программы по физике. **В процессе изучения курса курса физики углубленного уровня в 11 классе обучающийся научится:**

понимать роль физики в экономической, технологической, социальной и этической сферах деятельности человека, роль и место физики в современной научной картине мира, роль астрономии в практической деятельности человека и дальнейшем научно-техническом развитии, значение описательной, систематизирующей, объяснительной и прогностической функций физической теории – электродинамики, специальной теории относительности, квантовой физики, роль физической теории в формировании представлений о физической картине мира, место физической картины мира в общем ряду современных естественно-научных представлений о природе;

различать условия применимости моделей физических тел и процессов (явлений): однородное электрическое и однородное магнитное поля, гармонические колебания, математический маятник, идеальный пружинный маятник, гармонические волны, идеальный колебательный контур, тонкая линза, моделей атома, атомного ядра и квантовой модели света;

различать условия (границы, области) применимости физических законов, понимать всеобщий характер фундаментальных законов и ограниченность использования частных законов;

анализировать и объяснять электромагнитные процессы и явления, используя основные положения и законы электродинамики и специальной теории относительности (закон сохранения электрического заряда, сила Ампера, сила Лоренца, закон электромагнитной индукции, правило Ленца, связь ЭДС самоиндукции в элементе электрической цепи со скоростью изменения силы тока, постулаты специальной теории относительности Эйнштейна);

анализировать и объяснять квантовые процессы и явления, используя положения квантовой физики (уравнение Эйнштейна для фотоэффекта, первый и второй постулаты Бора, принцип соотношения неопределённостей Гейзенберга, законы сохранения зарядового и массового чисел и энергии в ядерных реакциях, закон радиоактивного распада);

описывать физические процессы и явления, используя величины: напряжённость электрического поля, потенциал электростатического поля, разность потенциалов, электродвижущая сила, индукция магнитного поля, магнитный поток, сила Ампера,

индуктивность, электродвижущая сила самоиндукции, энергия магнитного поля проводника с током, релятивистский импульс, полная энергия, энергия покоя свободной частицы, энергия и импульс фотона, массовое число и заряд ядра, энергия связи ядра; объяснять особенности протекания физических явлений: электромагнитная индукция, самоиндукция, резонанс, интерференция волн, дифракция, дисперсия, полное внутреннее отражение, фотоэлектрический эффект (фотоэффект), альфа- и бета-распады ядер, гамма-излучение ядер, физические принципы спектрального анализа и работы лазера; определять направление индукции магнитного поля проводника с током, силы Ампера и силы Лоренца; строить изображение, создаваемое плоским зеркалом, тонкой линзой, и рассчитывать его характеристики; применять основополагающие астрономические понятия, теории и законы для анализа и объяснения физических процессов, происходящих в звёздах, в звёздных системах, в межгалактической среде; движения небесных тел, эволюции звёзд и Вселенной; проводить исследование зависимостей физических величин с использованием прямых измерений, при этом конструировать установку, фиксировать результаты полученной зависимости физических величин в виде графиков с учётом абсолютных погрешностей измерений, делать выводы по результатам исследования; проводить косвенные измерения физических величин, при этом выбирать оптимальный метод измерения, оценивать абсолютные и относительные погрешности прямых и косвенных измерений; проводить опыты по проверке предложенной гипотезы: планировать эксперимент, собирать экспериментальную установку, анализировать полученные результаты и делать вывод о статусе предложенной гипотезы; описывать методы получения научных астрономических знаний; соблюдать правила безопасного труда при проведении исследований в рамках учебного эксперимента, практикума и учебно-исследовательской и проектной деятельности с использованием измерительных устройств и лабораторного оборудования; решать расчётные задачи с явно заданной и неявно заданной физической моделью: на основании анализа условия выбирать физические модели, отвечающие требованиям задачи, применять формулы, законы, закономерности и постулаты физических теорий при использовании математических методов решения задач, проводить расчёты на основании имеющихся данных, анализировать результаты и корректировать методы решения с учётом полученных результатов; решать качественные задачи, требующие применения знаний из разных разделов курса физики, а также интеграции знаний из других предметов естественно-научного цикла: выстраивать логическую цепочку рассуждений с использованием изученных законов, закономерностей и физических явлений; использовать теоретические знания для объяснения основных принципов работы измерительных приборов, технических устройств и технологических процессов; приводить примеры вклада российских и зарубежных учёных-физиков в развитие науки, в объяснение процессов окружающего мира, в развитие техники и технологий; анализировать и оценивать последствия бытовой и производственной деятельности человека, связанной с физическими процессами, с позиций экологической безопасности, представлений о рациональном природопользовании, а также разумном использовании достижений науки и технологий для дальнейшего развития человеческого общества; применять различные способы работы с информацией физического содержания с использованием современных информационных технологий, при этом использовать современные информационные технологии для поиска, переработки и предъявления учебной и научно-популярной информации, структурирования и интерпретации информации, полученной из различных источников, критически анализировать получаемую информацию и оценивать её достоверность как на основе имеющихся знаний,

так и на основе анализа источника информации;
 проявлять организационные и познавательные умения самостоятельного приобретения новых знаний в процессе выполнения проектных и учебно-исследовательских работ;
 работать в группе с исполнением различных социальных ролей, планировать работу группы, рационально распределять деятельность в нестандартных ситуациях, оценивать вклад каждого из участников группы в решение рассматриваемой проблемы;
 проявлять мотивацию к будущей профессиональной деятельности по специальностям физико-технического профиля.

Тематическое планирование учебного предмета «Физика» (углубленный уровень)

** Тематическое планирование выстроено по содержанию ФОП СОО и внесены под соответствующими пунктами в федеральной образовательной программе среднего общего образования.*

Распределение часов в тематическом планировании по каждой теме будет прописано на начало учебного года учителем-предметником в **«рабочей программе учителя»** на основании распределённых часов по учебному плану на текущий учебный год.

Структура тематического планирования рабочих программ на уровне среднего общего образования составлена с учётом рабочей программы воспитания в соответствии требованиям обновлённого ФГОС СОО (пункт 18.2.2, подпункт 3) и включает в себя следующие структурные компоненты:

№п/п	Наименование темы (с учётом рабочей программы воспитания)	Количество часов, отводимых на освоение каждой темы
10 класс		
1.	116.6.1. Раздел 1. Научный метод познания природы. Физика – фундаментальная наука о природе. Научный метод познания и методы исследования физических явлений. Эксперимент и теория в процессе познания природы. Наблюдение и эксперимент в физике. Способы измерения физических величин (аналоговые и цифровые измерительные приборы, компьютерные датчиковые системы). Погрешности измерений физических величин (абсолютная и относительная). Моделирование физических явлений и процессов (материальная точка, абсолютно твёрдое тело, идеальная жидкость, идеальный газ, точечный заряд). Гипотеза. Физический закон, границы его применимости. Физическая теория. Роль и место физики в формировании современной научной картины мира, в практической деятельности людей. Ученический эксперимент, лабораторные работы, практикум. Измерение силы тока и напряжения в цепи постоянного тока при помощи аналоговых и цифровых измерительных приборов. Знакомство с цифровой лабораторией по физике. Примеры измерения физических величин при помощи компьютерных	

	датчиков.	
2.	<p>116.6.2. Раздел 2. Механика. 116.6.2.1. Тема 1. Кинематика. Механическое движение. Относительность механического движения. Система отсчёта. Прямая и обратная задачи механики. Радиус-вектор материальной точки, его проекции на оси системы координат. Траектория. Перемещение, скорость (средняя скорость, мгновенная скорость) и ускорение материальной точки, их проекции на оси системы координат. Сложение перемещений и сложение скоростей. Равномерное и равноускоренное прямолинейное движение. Зависимость координат, скорости, ускорения и пути материальной точки от времени и их графики. Свободное падение. Ускорение свободного падения. Движение тела, брошенного под углом к горизонту. Зависимость координат, скорости и ускорения материальной точки от времени и их графики. Криволинейное движение. Движение материальной точки по окружности. Угловая и линейная скорость. Период и частота обращения. Центробежное (нормальное), касательное (тангенциальное) и полное ускорение материальной точки. Технические устройства и технологические процессы: спидометр, движение снарядов, цепные, шестерёнчатые и ремённые передачи, скоростные лифты. Демонстрации. Модель системы отсчёта, иллюстрация кинематических характеристик движения. Способы исследования движений. Иллюстрация предельного перехода и измерение мгновенной скорости. Преобразование движений с использованием механизмов. Падение тел в воздухе и в разреженном пространстве. Наблюдение движения тела, брошенного под углом к горизонту и горизонтально. Направление скорости при движении по окружности. Преобразование угловой скорости в редукторе. Сравнение путей, траекторий, скоростей движения одного и того же тела в разных системах отсчёта. Ученический эксперимент, лабораторные работы, практикум. Изучение неравномерного движения с целью определения мгновенной скорости. Измерение ускорения при прямолинейном равноускоренном движении по наклонной плоскости. Исследование зависимости пути от времени при равноускоренном движении. Измерение ускорения свободного падения (рекомендовано использование цифровой лаборатории). Изучение движения тела, брошенного горизонтально. Проверка гипотезы о прямой пропорциональной зависимости между дальностью полёта и начальной скоростью тела. Изучение движения тела по окружности с постоянной по</p>	

	<p>модулю скоростью.</p> <p>Исследование зависимости периода обращения конического маятника от его параметров.</p>	
3.	<p>116.6.2.2. Тема 2. Динамика.</p> <p>Первый закон Ньютона. Инерциальные системы отсчёта. Принцип относительности Галилея. Неинерциальные системы отсчёта (определение, примеры).</p> <p>Масса тела. Сила. Принцип суперпозиции сил.</p> <p>Второй закон Ньютона для материальной точки.</p> <p>Третий закон Ньютона для материальных точек.</p> <p>Закон всемирного тяготения. Эквивалентность гравитационной и инертной массы.</p> <p>Сила тяжести. Зависимость ускорения свободного падения от высоты над поверхностью планеты и от географической широты. Движение небесных тел и их спутников. Законы Кеплера. Первая космическая скорость.</p> <p>Сила упругости. Закон Гука. Вес тела. Вес тела, движущегося с ускорением.</p> <p>Сила трения. Сухое трение. Сила трения скольжения и сила трения покоя. Коэффициент трения. Сила сопротивления при движении тела в жидкости или газе, её зависимость от скорости относительного движения.</p> <p>Давление. Гидростатическое давление. Сила Архимеда.</p> <p>Технические устройства и технологические процессы: подшипники, движение искусственных спутников.</p> <p>Демонстрации.</p> <p>Наблюдение движения тел в инерциальных и неинерциальных системах отсчёта.</p> <p>Принцип относительности.</p> <p>Качение двух цилиндров или шаров разной массы с одинаковым ускорением относительно неинерциальной системы отсчёта.</p> <p>Сравнение равнодействующей приложенных к телу сил с произведением массы тела на его ускорение в инерциальной системе отсчёта.</p> <p>Равенство сил, возникающих в результате взаимодействия тел.</p> <p>Измерение масс по взаимодействию.</p> <p>Невесомость.</p> <p>Вес тела при ускоренном подъёме и падении.</p> <p>Центробежные механизмы.</p> <p>Сравнение сил трения покоя, качения и скольжения.</p> <p>Ученический эксперимент, лабораторные работы, практикум.</p> <p>Измерение равнодействующей сил при движении бруска по наклонной плоскости.</p> <p>Проверка гипотезы о независимости времени движения бруска по наклонной плоскости на заданное расстояние от его массы.</p> <p>Исследование зависимости сил упругости, возникающих в пружине и резиновом образце, от их деформации.</p> <p>Изучение движения системы тел, связанных нитью, перекинутой через лёгкий блок.</p> <p>Измерение коэффициента трения по величине углового коэффициента зависимости $F_{тр}(N)$.</p>	

	<p>Исследование движения бруска по наклонной плоскости с переменным коэффициентом трения.</p> <p>Изучение движения груза на валу с трением.</p>	
4.	<p>116.6.2.3. Тема 3. Статика твёрдого тела.</p> <p>Абсолютно твёрдое тело. Поступательное и вращательное движение твёрдого тела. Момент силы относительно оси вращения. Плечо силы. Сложение сил, приложенных к твёрдому телу. Центр тяжести тела.</p> <p>Условия равновесия твёрдого тела.</p> <p>Устойчивое, неустойчивое, безразличное равновесие.</p> <p>Технические устройства и технологические процессы: кронштейн, строительный кран, решётчатые конструкции.</p> <p>Демонстрации.</p> <p>Условия равновесия.</p> <p>Виды равновесия.</p> <p>Ученический эксперимент, лабораторные работы, практикум.</p> <p>Исследование условий равновесия твёрдого тела, имеющего ось вращения.</p> <p>Конструирование кронштейнов и расчёт сил упругости.</p> <p>Изучение устойчивости твёрдого тела, имеющего площадь опоры.</p>	
5.	<p>116.6.2.4. Тема 4. Законы сохранения в механике.</p> <p>Импульс материальной точки, системы материальных точек. Центр масс системы материальных точек. Теорема о движении центра масс.</p> <p>Импульс силы и изменение импульса тела.</p> <p>Закон сохранения импульса.</p> <p>Реактивное движение.</p> <p>Момент импульса материальной точки. Представление о сохранении момента импульса в центральных полях.</p> <p>Работа силы на малом и на конечном перемещении.</p> <p>Графическое представление работы силы.</p> <p>Мощность силы.</p> <p>Кинетическая энергия материальной точки. Теорема об изменении кинетической энергии материальной точки.</p> <p>Потенциальные и непотенциальные силы. Потенциальная энергия. Потенциальная энергия упруго деформированной пружины. Потенциальная энергия тела в однородном гравитационном поле. Потенциальная энергия тела в гравитационном поле однородного шара (внутри и вне шара). Вторая космическая скорость. Третья космическая скорость.</p> <p>Связь работы непотенциальных сил с изменением механической энергии системы тел. Закон сохранения механической энергии.</p> <p>Упругие и неупругие столкновения.</p> <p>Уравнение Бернулли для идеальной жидкости как следствие закона сохранения механической энергии.</p> <p>Технические устройства и технологические процессы: движение ракет, водомёт, копёр, пружинный пистолет, гироскоп, фигурное катание на коньках.</p> <p>Демонстрации.</p> <p>Закон сохранения импульса.</p> <p>Реактивное движение.</p>	

	<p>Измерение мощности силы. Изменение энергии тела при совершении работы. Взаимные превращения кинетической и потенциальной энергий при действии на тело силы тяжести и силы упругости. Сохранение энергии при свободном падении. Ученический эксперимент, лабораторные работы, практикум. Измерение импульса тела по тормозному пути. Измерение силы тяги, скорости модели электромобиля и мощности силы тяги. Сравнение изменения импульса тела с импульсом силы. Исследование сохранения импульса при упругом взаимодействии. Измерение кинетической энергии тела по тормозному пути. Сравнение изменения потенциальной энергии пружины с работой силы трения. Определение работы силы трения при движении тела по наклонной плоскости.</p>	
6.	<p>116.6.3. Раздел 3. Молекулярная физика и термодинамика. 116.6.3.1. Тема 1. Основы молекулярно-кинетической теории. Основные положения молекулярно-кинетической теории (МКТ), их опытное обоснование. Диффузия. Броуновское движение. Характер движения и взаимодействия частиц вещества. Модели строения газов, жидкостей и твёрдых тел и объяснение свойств вещества на основе этих моделей. Масса и размеры молекул (атомов). Количество вещества. Постоянная Авогадро. Тепловое равновесие. Температура и способы её измерения. Шкала температур Цельсия. Модель идеального газа в молекулярно-кинетической теории: частицы газа движутся хаотически и не взаимодействуют друг с другом. Газовые законы. Уравнение Менделеева–Клапейрона. Абсолютная температура (шкала температур Кельвина). Закон Дальтона. Изопроцессы в идеальном газе с постоянным количеством вещества. Графическое представление изопроцессов: изотерма, изохора, изобара. Связь между давлением и средней кинетической энергией поступательного теплового движения молекул идеального газа (основное уравнение молекулярно-кинетической теории идеального газа). Связь абсолютной температуры термодинамической системы со средней кинетической энергией поступательного теплового движения её частиц. Технические устройства и технологические процессы: термометр, барометр, получение наноматериалов. Демонстрации. Модели движения частиц вещества. Модель броуновского движения. Видеоролик с записью реального броуновского движения. Диффузия жидкостей. Модель опыта Штерна. Притяжение молекул.</p>	

	<p>Модели кристаллических решёток. Наблюдение и исследование изопроцессов. Ученический эксперимент, лабораторные работы, практикум. Исследование процесса установления теплового равновесия при теплообмене между горячей и холодной водой. Изучение изотермического процесса (рекомендовано использование цифровой лаборатории). Изучение изохорного процесса. Изучение изобарного процесса. Проверка уравнения состояния.</p>	
7.	<p>116.6.3.2. Тема 2. Термодинамика. Тепловые машины. Термодинамическая (ТД) система. Задание внешних условий для термодинамической системы. Внешние и внутренние параметры. Параметры термодинамической системы как средние значения величин, описывающих её состояние на микроскопическом уровне. Нулевое начало термодинамики. Самопроизвольная релаксация термодинамической системы к тепловому равновесию. Модель идеального газа в термодинамике – система уравнений: уравнение Менделеева–Клапейрона и выражение для внутренней энергии. Условия применимости этой модели: низкая концентрация частиц, высокие температуры. Выражение для внутренней энергии одноатомного идеального газа. Квазистатические и нестатические процессы. Элементарная работа в термодинамике. Вычисление работы по графику процесса на pV-диаграмме. Теплопередача как способ изменения внутренней энергии термодинамической системы без совершения работы. Конвекция, теплопроводность, излучение. Количество теплоты. Теплоёмкость тела. Удельная и молярная теплоёмкости вещества. Уравнение Майера. Удельная теплота сгорания топлива. Расчёт количества теплоты при теплопередаче. Понятие об адиабатном процессе. Первый закон термодинамики. Внутренняя энергия. Количество теплоты и работа как меры изменения внутренней энергии термодинамической системы. Второй закон термодинамики для равновесных процессов: через заданное равновесное состояние термодинамической системы проходит единственная адиабата. Абсолютная температура. Второй закон термодинамики для неравновесных процессов: невозможно передать теплоту от более холодного тела к более нагретому без компенсации (Клаузиус). Необратимость природных процессов. Принципы действия тепловых машин. КПД. Максимальное значение КПД. Цикл Карно. Экологические аспекты использования тепловых двигателей. Тепловое загрязнение окружающей среды. Технические устройства и технологические процессы: холодильник, кондиционер, дизельный и карбюраторный</p>	

	<p>двигатели, паровая турбина, получение сверхнизких температур, утилизация «тепловых» отходов с использованием теплового насоса, утилизация биоорганического топлива для выработки «тепловой» и электроэнергии.</p> <p>Демонстрации.</p> <p>Изменение температуры при адиабатическом расширении.</p> <p>Воздушное огниво.</p> <p>Сравнение удельных теплоёмкостей веществ.</p> <p>Способы изменения внутренней энергии.</p> <p>Исследование адиабатного процесса.</p> <p>Компьютерные модели тепловых двигателей.</p> <p>Ученический эксперимент, лабораторные работы, практикум.</p> <p>Измерение удельной теплоёмкости.</p> <p>Исследование процесса остывания вещества.</p> <p>Исследование адиабатного процесса.</p> <p>Изучение взаимосвязи энергии межмолекулярного взаимодействия и температуры кипения жидкостей.</p>	
8.	<p>116.6.3.3. Тема 3. Агрегатные состояния вещества. Фазовые переходы.</p> <p>Парообразование и конденсация. Испарение и кипение. Удельная теплота парообразования.</p> <p>Насыщенные и ненасыщенные пары. Качественная зависимость плотности и давления насыщенного пара от температуры, их независимость от объёма насыщенного пара. Зависимость температуры кипения от давления в жидкости.</p> <p>Влажность воздуха. Абсолютная и относительная влажность.</p> <p>Твёрдое тело. Кристаллические и аморфные тела. Анизотропия свойств кристаллов. Плавление и кристаллизация. Удельная теплота плавления. Сублимация.</p> <p>Деформации твёрдого тела. Растяжение и сжатие. Сдвиг. Модуль Юнга. Предел упругих деформаций.</p> <p>Тепловое расширение жидкостей и твёрдых тел, объёмное и линейное расширение. Ангармонизм тепловых колебаний частиц вещества как причина теплового расширения тел (на качественном уровне).</p> <p>Преобразование энергии в фазовых переходах.</p> <p>Уравнение теплового баланса.</p> <p>Поверхностное натяжение. Коэффициент поверхностного натяжения. Капиллярные явления. Давление под искривлённой поверхностью жидкости. Формула Лапласа.</p> <p>Технические устройства и технологические процессы: жидкие кристаллы, современные материалы.</p> <p>Демонстрации.</p> <p>Тепловое расширение.</p> <p>Свойства насыщенных паров.</p> <p>Кипение. Кипение при пониженном давлении.</p> <p>Измерение силы поверхностного натяжения.</p> <p>Опыты с мыльными плёнками.</p> <p>Смачивание.</p> <p>Капиллярные явления.</p> <p>Модели неньютоновской жидкости.</p>	

	<p>Способы измерения влажности. Исследование нагревания и плавления кристаллического вещества. Виды деформаций. Наблюдение малых деформаций. Ученический эксперимент, лабораторные работы, практикум. Изучение закономерностей испарения жидкостей. Измерение удельной теплоты плавления льда. Изучение свойств насыщенных паров. Измерение абсолютной влажности воздуха и оценка массы паров в помещении. Измерение коэффициента поверхностного натяжения. Измерение модуля Юнга. Исследование зависимости деформации резинового образца от приложенной к нему силы.</p>	
9.	<p>116.6.4. Раздел 4. Электродинамика. 116.6.4.1. Тема 1. Электрическое поле. Электризация тел и её проявления. Электрический заряд. Два вида электрических зарядов. Проводники, диэлектрики и полупроводники. Элементарный электрический заряд. Закон сохранения электрического заряда. Взаимодействие зарядов. Точечные заряды. Закон Кулона. Электрическое поле. Его действие на электрические заряды. Напряжённость электрического поля. Пробный заряд. Линии напряжённости электрического поля. Однородное электрическое поле. Потенциальность электростатического поля. Разность потенциалов и напряжение. Потенциальная энергия заряда в электростатическом поле. Потенциал электростатического поля. Связь напряжённости поля и разности потенциалов для электростатического поля (как однородного, так и неоднородного). Принцип суперпозиции электрических полей. Поле точечного заряда. Поле равномерно заряженной сферы. Поле равномерно заряженного по объёму шара. Поле равномерно заряженной бесконечной плоскости. Картины линий напряжённости этих полей и эквипотенциальных поверхностей. Проводники в электростатическом поле. Условие равновесия зарядов. Диэлектрики в электростатическом поле. Диэлектрическая проницаемость вещества. Конденсатор. Электроёмкость конденсатора. Электроёмкость плоского конденсатора. Параллельное соединение конденсаторов. Последовательное соединение конденсаторов. Энергия заряженного конденсатора. Движение заряженной частицы в однородном электрическом поле. Технические устройства и технологические процессы: электроскоп, электрометр, электростатическая защита, заземление электроприборов, конденсаторы, генератор Ван де Граафа.</p>	

	<p>Демонстрации. Устройство и принцип действия электрометра. Электрическое поле заряженных шариков. Электрическое поле двух заряженных пластин. Модель электростатического генератора (Ван де Граафа). Проводники в электрическом поле. Электростатическая защита. Устройство и действие конденсатора постоянной и переменной ёмкости. Зависимость электроёмкости плоского конденсатора от площади пластин, расстояния между ними и диэлектрической проницаемости. Энергия электрического поля заряженного конденсатора. Зарядка и разрядка конденсатора через резистор. Ученический эксперимент, лабораторные работы, практикум. Оценка сил взаимодействия заряженных тел. Наблюдение превращения энергии заряженного конденсатора в энергию излучения светодиода. Изучение протекания тока в цепи, содержащей конденсатор. Распределение разности потенциалов (напряжения) при последовательном соединении конденсаторов. Исследование разряда конденсатора через резистор.</p>	
10.	<p>116.6.4.2. Тема 2. Постоянный электрический ток. Сила тока. Постоянный ток. Условия существования постоянного электрического тока. Источники тока. Напряжение U и ЭДС \mathcal{E}. Закон Ома для участка цепи. Электрическое сопротивление. Зависимость сопротивления однородного проводника от его длины и площади поперечного сечения. Удельное сопротивление вещества. Последовательное, параллельное, смешанное соединение проводников. Расчёт разветвлённых электрических цепей. Правила Кирхгофа. Работа электрического тока. Закон Джоуля–Ленца. Мощность электрического тока. Тепловая мощность, выделяемая на резисторе. ЭДС и внутреннее сопротивление источника тока. Закон Ома для полной (замкнутой) электрической цепи. Мощность источника тока. Короткое замыкание. Конденсатор в цепи постоянного тока. Технические устройства и технологические процессы: амперметр, вольтметр, реостат, счётчик электрической энергии. Демонстрации. Измерение силы тока и напряжения. Исследование зависимости силы тока от напряжения для резистора, лампы накаливания и светодиода. Зависимость сопротивления цилиндрических проводников от длины, площади поперечного сечения и материала. Исследование зависимости силы тока от сопротивления при постоянном напряжении. Прямое измерение ЭДС. Короткое замыкание гальванического элемента и оценка внутреннего</p>	

	<p>сопротивления.</p> <p>Способы соединения источников тока, ЭДС батарей.</p> <p>Исследование разности потенциалов между полюсами источника тока от силы тока в цепи.</p> <p>Ученический эксперимент, лабораторные работы, практикум.</p> <p>Исследование смешанного соединения резисторов.</p> <p>Измерение удельного сопротивления проводников.</p> <p>Исследование зависимости силы тока от напряжения для лампы накаливания.</p> <p>Увеличение предела измерения амперметра (вольтметра).</p> <p>Измерение ЭДС и внутреннего сопротивления источника тока.</p> <p>Исследование зависимости ЭДС гальванического элемента от времени при коротком замыкании.</p> <p>Исследование разности потенциалов между полюсами источника тока от силы тока в цепи.</p> <p>Исследование зависимости полезной мощности источника тока от силы тока.</p>	
11.	<p>116.6.4.3. Тема 3. Токи в различных средах.</p> <p>Электрическая проводимость различных веществ. Электронная проводимость твёрдых металлов. Зависимость сопротивления металлов от температуры.</p> <p>Сверхпроводимость.</p> <p>Электрический ток в вакууме. Свойства электронных пучков.</p> <p>Полупроводники. Собственная и примесная проводимость полупроводников. Свойства р-п-перехода.</p> <p>Полупроводниковые приборы.</p> <p>Электрический ток в электролитах. Электролитическая диссоциация. Электролиз. Законы Фарадея для электролиза.</p> <p>Электрический ток в газах. Самостоятельный и несамостоятельный разряд. Различные типы самостоятельного разряда. Молния. Плазма.</p> <p>Технические устройства и практическое применение: газоразрядные лампы, электронно-лучевая трубка, полупроводниковые приборы: диод, транзистор, фотодиод, светодиод, гальваника, рафинирование меди, выплавка алюминия, электронная микроскопия.</p> <p>Демонстрации.</p> <p>Зависимость сопротивления металлов от температуры.</p> <p>Проводимость электролитов.</p> <p>Законы электролиза Фарадея.</p> <p>Искровой разряд и проводимость воздуха.</p> <p>Сравнение проводимости металлов и полупроводников.</p> <p>Односторонняя проводимость диода.</p> <p>Ученический эксперимент, лабораторные работы, практикум.</p> <p>Наблюдение электролиза.</p> <p>Измерение заряда одновалентного иона.</p> <p>Исследование зависимости сопротивления терморезистора от температуры.</p> <p>Снятие вольт-амперной характеристики диода.</p>	
12.	116.6.5. Физический практикум.	

	Способы измерения физических величин с использованием аналоговых и цифровых измерительных приборов и компьютерных датчиков систем. Абсолютные и относительные погрешности измерений физических величин. Оценка границ погрешностей. Проведение косвенных измерений, исследований зависимостей физических величин, проверка предложенных гипотез (выбор из работ, описанных в тематических разделах «Ученический эксперимент, лабораторные работы, практикум»).	
--	---	--

№п/п	Наименование темы (с учётом рабочей программы воспитания)	Количество часов, отводимых на освоение каждой темы
------	--	---

11 класс

1.	<p>116.6.1. Раздел 1. Научный метод познания природы. Физика – фундаментальная наука о природе. Научный метод познания и методы исследования физических явлений.</p> <p>Эксперимент и теория в процессе познания природы. Наблюдение и эксперимент в физике.</p> <p>Способы измерения физических величин (аналоговые и цифровые измерительные приборы, компьютерные датчиковые системы).</p> <p>Погрешности измерений физических величин (абсолютная и относительная).</p> <p>Моделирование физических явлений и процессов (материальная точка, абсолютно твёрдое тело, идеальная жидкость, идеальный газ, точечный заряд). Гипотеза. Физический закон, границы его применимости. Физическая теория.</p> <p>Роль и место физики в формировании современной научной картины мира, в практической деятельности людей.</p> <p>Ученический эксперимент, лабораторные работы, практикум.</p> <p>Измерение силы тока и напряжения в цепи постоянного тока при помощи аналоговых и цифровых измерительных приборов.</p> <p>Знакомство с цифровой лабораторией по физике. Примеры измерения физических величин при помощи компьютерных датчиков.</p>	<p><i>Часы на каждую тему распределяются учителем-предметником в зависимости от нагрузки по учебному плану на текущий учебный год в рабочей программе учителя</i></p>
2.	<p>116.7.1. Раздел 4. Электродинамика.</p> <p>116.7.1.1. Тема 4. Магнитное поле.</p> <p>Взаимодействие постоянных магнитов и проводников с током. Магнитное поле. Вектор магнитной индукции. Принцип суперпозиции магнитных полей. Линии магнитной индукции.</p> <p>Магнитное поле проводника с током (прямого проводника, катушки и кругового витка). Опыт Эрстеда.</p> <p>Сила Ампера, её направление и модуль.</p> <p>Сила Лоренца, её направление и модуль. Движение заряженной частицы в однородном магнитном поле. Работа силы Лоренца.</p>	

	<p>Магнитное поле в веществе. Ферромагнетики, пара- и диамагнетики.</p> <p>Технические устройства и технологические процессы: применение постоянных магнитов, электромагнитов, тестер-мультиметр, электродвигатель Якоби, ускорители элементарных частиц.</p> <p>Демонстрации.</p> <p>Картина линий индукции магнитного поля полосового и подковообразного постоянных магнитов.</p> <p>Картина линий магнитной индукции поля длинного прямого проводника и замкнутого кольцевого проводника, катушки с током.</p> <p>Взаимодействие двух проводников с током.</p> <p>Сила Ампера.</p> <p>Действие силы Лоренца на ионы электролита.</p> <p>Наблюдение движения пучка электронов в магнитном поле.</p> <p>Принцип действия электроизмерительного прибора магнитоэлектрической системы.</p> <p>Ученический эксперимент, лабораторные работы, практикум.</p> <p>Исследование магнитного поля постоянных магнитов.</p> <p>Исследование свойств ферромагнетиков.</p> <p>Исследование действия постоянного магнита на рамку с током.</p> <p>Измерение силы Ампера.</p> <p>Изучение зависимости силы Ампера от силы тока.</p> <p>Определение магнитной индукции на основе измерения силы Ампера.</p>	
3.	<p>116.7.1.2. Тема 5. Электромагнитная индукция.</p> <p>Явление электромагнитной индукции. Поток вектора магнитной индукции. ЭДС индукции. Закон электромагнитной индукции Фарадея. Вихревое электрическое поле. Токи Фуко.</p> <p>ЭДС индукции в проводнике, движущемся в однородном магнитном поле.</p> <p>Правило Ленца.</p> <p>Индуктивность. Катушка индуктивности в цепи постоянного тока. Явление самоиндукции. ЭДС самоиндукции.</p> <p>Энергия магнитного поля катушки с током.</p> <p>Электромагнитное поле.</p> <p>Технические устройства и технологические процессы: индукционная печь, соленоид, защита от электризации тел при движении в магнитном поле Земли.</p> <p>Демонстрации.</p> <p>Наблюдение явления электромагнитной индукции.</p> <p>Исследование зависимости ЭДС индукции от скорости изменения магнитного потока.</p> <p>Правило Ленца.</p> <p>Падение магнита в алюминиевой (медной) трубе.</p> <p>Явление самоиндукции.</p> <p>Исследование зависимости ЭДС самоиндукции от скорости</p>	

	<p>изменения силы тока в цепи.</p> <p>Ученический эксперимент, лабораторные работы, практикум.</p> <p>Исследование явления электромагнитной индукции.</p> <p>Определение индукции вихревого магнитного поля.</p> <p>Исследование явления самоиндукции.</p> <p>Сборка модели электромагнитного генератора.</p>	
4.	<p>116.7.2. Раздел 5. Колебания и волны.</p> <p>116.7.2.1. Тема 1. Механические колебания.</p> <p>Колебательная система. Свободные колебания.</p> <p>Гармонические колебания. Кинематическое и динамическое описание. Энергетическое описание (закон сохранения механической энергии). Вывод динамического описания гармонических колебаний из их энергетического и кинематического описания.</p> <p>Амплитуда и фаза колебаний. Связь амплитуды колебаний исходной величины с амплитудами колебаний её скорости и ускорения.</p> <p>Период и частота колебаний. Период малых свободных колебаний математического маятника. Период свободных колебаний пружинного маятника.</p> <p>Понятие о затухающих колебаниях. Вынужденные колебания. Резонанс. Резонансная кривая. Влияние затухания на вид резонансной кривой. Автоколебания.</p> <p>Технические устройства и технологические процессы: метроном, часы, качели, музыкальные инструменты, сейсмограф.</p> <p>Демонстрации.</p> <p>Запись колебательного движения.</p> <p>Наблюдение независимости периода малых колебаний груза на нити от амплитуды.</p> <p>Исследование затухающих колебаний и зависимости периода свободных колебаний от сопротивления.</p> <p>Исследование колебаний груза на массивной пружине с целью формирования представлений об идеальной модели пружинного маятника.</p> <p>Закон сохранения энергии при колебаниях груза на пружине.</p> <p>Исследование вынужденных колебаний.</p> <p>Наблюдение резонанса.</p> <p>Ученический эксперимент, лабораторные работы, практикум.</p> <p>Измерение периода свободных колебаний нитяного и пружинного маятников.</p> <p>Изучение законов движения тела в ходе колебаний на упругом подвесе.</p> <p>Изучение движения нитяного маятника.</p> <p>Преобразование энергии в пружинном маятнике.</p> <p>Исследование убывания амплитуды затухающих колебаний.</p> <p>Исследование вынужденных колебаний.</p>	
5.	116.7.2.2. Тема 2. Электромагнитные колебания.	

	<p>Колебательный контур. Свободные электромагнитные колебания в идеальном колебательном контуре. Формула Томсона. Связь амплитуды заряда конденсатора с амплитудой силы тока в колебательном контуре.</p> <p>Закон сохранения энергии в идеальном колебательном контуре.</p> <p>Затухающие электромагнитные колебания. Вынужденные электромагнитные колебания.</p> <p>Переменный ток. Мощность переменного тока. Амплитудное и действующее значение силы тока и напряжения при различной форме зависимости переменного тока от времени.</p> <p>Синусоидальный переменный ток. Резистор, конденсатор и катушка индуктивности в цепи синусоидального переменного тока. Резонанс токов. Резонанс напряжений.</p> <p>Идеальный трансформатор. Производство, передача и потребление электрической энергии.</p> <p>Экологические риски при производстве электроэнергии.</p> <p>Культура использования электроэнергии в повседневной жизни.</p> <p>Технические устройства и технологические процессы: электрический звонок, генератор переменного тока, линии электропередач.</p> <p>Демонстрации.</p> <p>Свободные электромагнитные колебания.</p> <p>Зависимость частоты свободных колебаний от индуктивности и ёмкости контура.</p> <p>Осциллограммы электромагнитных колебаний.</p> <p>Генератор незатухающих электромагнитных колебаний.</p> <p>Модель электромагнитного генератора.</p> <p>Вынужденные синусоидальные колебания.</p> <p>Резистор, катушка индуктивности и конденсатор в цепи переменного тока.</p> <p>Резонанс при последовательном соединении резистора, катушки индуктивности и конденсатора.</p> <p>Устройство и принцип действия трансформатора.</p> <p>Модель линии электропередачи.</p> <p>Ученический эксперимент, лабораторные работы, практикум.</p> <p>Изучение трансформатора.</p> <p>Исследование переменного тока через последовательно соединённые конденсатор, катушку и резистор.</p> <p>Наблюдение электромагнитного резонанса.</p> <p>Исследование работы источников света в цепи переменного тока.</p>	
6.	<p>116.7.2.3. Тема 3. Механические и электромагнитные волны.</p> <p>Механические волны, условия их распространения. Поперечные и продольные волны. Период, скорость распространения и длина волны. Свойства механических волн: отражение, преломление, интерференция и дифракция.</p>	

	<p>Звук. Скорость звука. Громкость звука. Высота тона. Тембр звука.</p> <p>Шумовое загрязнение окружающей среды.</p> <p>Электромагнитные волны. Условия излучения электромагнитных волн. Взаимная ориентация векторов $(E, \vec{B}, \vec{v}$ в электромагнитной волне.</p> <p>Свойства электромагнитных волн: отражение, преломление, поляризация, интерференция и дифракция.</p> <p>Шкала электромагнитных волн. Применение электромагнитных волн в технике и быту.</p> <p>Принципы радиосвязи и телевидения. Радиолокация.</p> <p>Электромагнитное загрязнение окружающей среды.</p> <p>Технические устройства и практическое применение: музыкальные инструменты, радар, радиоприёмник, телевизор, антенна, телефон, СВЧ-печь, ультразвуковая диагностика в технике и медицине.</p> <p>Демонстрации.</p> <p>Образование и распространение поперечных и продольных волн.</p> <p>Колеблущееся тело как источник звука.</p> <p>Зависимость длины волны от частоты колебаний.</p> <p>Наблюдение отражения и преломления механических волн.</p> <p>Наблюдение интерференции и дифракции механических волн.</p> <p>Акустический резонанс.</p> <p>Свойства ультразвука и его применение.</p> <p>Наблюдение связи громкости звука и высоты тона с амплитудой и частотой колебаний.</p> <p>Исследование свойств электромагнитных волн: отражение, преломление, поляризация, дифракция, интерференция.</p> <p>Обнаружение инфракрасного и ультрафиолетового излучений.</p> <p>Ученический эксперимент, лабораторные работы, практикум.</p> <p>Изучение параметров звуковой волны.</p> <p>Изучение распространения звуковых волн в замкнутом пространстве.</p>	
7.	<p>116.7.2.4. Тема 4. Оптика.</p> <p>Прямолинейное распространение света в однородной среде.</p> <p>Луч света. Точечный источник света.</p> <p>Отражение света. Законы отражения света. Построение изображений в плоском зеркале. Сферические зеркала.</p> <p>Преломление света. Законы преломления света. Абсолютный показатель преломления. Относительный показатель преломления. Постоянство частоты света и соотношение длин волн при переходе монохроматического света через границу раздела двух оптических сред.</p> <p>Ход лучей в призме. Дисперсия света. Сложный состав белого света. Цвет.</p> <p>Полное внутреннее отражение. Предельный угол полного внутреннего отражения.</p> <p>Собирающие и рассеивающие линзы. Тонкая линза.</p>	

	<p>Фокусное расстояние и оптическая сила тонкой линзы. Зависимость фокусного расстояния тонкой сферической линзы от её геометрии и относительного показателя преломления.</p> <p>Формула тонкой линзы. Увеличение, даваемое линзой.</p> <p>Ход луча, прошедшего линзу под произвольным углом к её главной оптической оси. Построение изображений точки и отрезка прямой в собирающих и рассеивающих линзах и их системах.</p> <p>Оптические приборы. Разрешающая способность. Глаз как оптическая система.</p> <p>Пределы применимости геометрической оптики.</p> <p>Волновая оптика. Интерференция света. Когерентные источники. Условия наблюдения максимумов и минимумов в интерференционной картине от двух когерентных источников. Примеры классических интерференционных схем.</p> <p>Дифракция света. Дифракционная решётка. Условия наблюдения главных максимумов при падении монохроматического света на дифракционную решётку.</p> <p>Поляризация света.</p> <p>Технические устройства и технологические процессы: очки, лупа, перископ, фотоаппарат, микроскоп, проекционный аппарат, просветление оптики, волоконная оптика, дифракционная решётка.</p> <p>Демонстрации.</p> <p>Законы отражения света.</p> <p>Исследование преломления света.</p> <p>Наблюдение полного внутреннего отражения. Модель световода.</p> <p>Исследование хода световых пучков через плоскопараллельную пластину и призму.</p> <p>Исследование свойств изображений в линзах.</p> <p>Модели микроскопа, телескопа.</p> <p>Наблюдение интерференции света.</p> <p>Наблюдение цветов тонких плёнок.</p> <p>Наблюдение дифракции света.</p> <p>Изучение дифракционной решётки.</p> <p>Наблюдение дифракционного спектра.</p> <p>Наблюдение дисперсии света.</p> <p>Наблюдение поляризации света.</p> <p>Применение поляроидов для изучения механических напряжений.</p> <p>Ученический эксперимент, лабораторные работы, практикум.</p> <p>Измерение показателя преломления стекла.</p> <p>Исследование зависимости фокусного расстояния от вещества (на примере жидких линз).</p> <p>Измерение фокусного расстояния рассеивающих линз.</p> <p>Получение изображения в системе из плоского зеркала и линзы.</p> <p>Получение изображения в системе из двух линз.</p>	
--	--	--

	<p>Конструирование телескопических систем.</p> <p>Наблюдение дифракции, интерференции и поляризации света.</p> <p>Изучение поляризации света, отражённого от поверхности диэлектрика.</p> <p>Изучение интерференции лазерного излучения на двух щелях.</p> <p>Наблюдение дисперсии.</p> <p>Наблюдение и исследование дифракционного спектра.</p> <p>Измерение длины световой волны.</p> <p>Получение спектра излучения светодиода при помощи дифракционной решётки.</p> <p>частиц в магнитном поле).</p>	
8.	<p>116.7.3. Раздел 6. Основы специальной теории относительности.</p> <p>Границы применимости классической механики.</p> <p>Постулаты специальной теории относительности.</p> <p>Пространственно-временной интервал. Преобразования Лоренца. Условие причинности. Относительность одновременности. Замедление времени и сокращение длины.</p> <p>Энергия и импульс релятивистской частицы.</p> <p>Связь массы с энергией и импульсом релятивистской частицы. Энергия покоя.</p> <p>Технические устройства и технологические процессы: спутниковые приёмники, ускорители заряженных частиц.</p> <p>Ученический эксперимент, лабораторные работы, практикум.</p> <p>Определение импульса и энергии релятивистских частиц (по фотографиям треков заряженных</p>	
9.	<p>116.7.4. Раздел 7. Квантовая физика.</p> <p>116.7.4.1. Тема 1. Корпускулярно-волновой дуализм.</p> <p>Равновесное тепловое излучение (излучение абсолютно чёрного тела). Закон смещения Вина. Гипотеза Планка о квантах.</p> <p>Фотоны. Энергия и импульс фотона.</p> <p>Фотоэффект. Опыты А.Г. Столетова. Законы фотоэффекта.</p> <p>Уравнение Эйнштейна для фотоэффекта. «Красная граница» фотоэффекта.</p> <p>Давление света (в частности, давление света на абсолютно поглощающую и абсолютно отражающую поверхность).</p> <p>Опыты П.Н. Лебедева.</p> <p>Волновые свойства частиц. Волны де Бройля. Длина волны де Бройля и размеры области локализации движущейся частицы. Корпускулярно-волновой дуализм. Дифракция электронов на кристаллах.</p> <p>Специфика измерений в микромире. Соотношения неопределённостей Гейзенберга.</p> <p>Технические устройства и технологические процессы: спектрометр, фотоэлемент, фотодатчик, туннельный микроскоп, солнечная батарея, светодиод.</p> <p>Демонстрации.</p>	

	<p>Фотоэффект на установке с цинковой пластиной. Исследование законов внешнего фотоэффекта. Исследование зависимости сопротивления полупроводников от освещённости. Светодиод. Солнечная батарея. Ученический эксперимент, лабораторные работы, практикум. Исследование фоторезистора. Измерение постоянной Планка на основе исследования фотоэффекта. Исследование зависимости силы тока через светодиод от напряжения.</p>	
10.	<p>116.7.4.2. Тема 2. Физика атома. Опыты по исследованию строения атома. Планетарная модель атома Резерфорда. Постулаты Бора. Излучение и поглощение фотонов при переходе атома с одного уровня энергии на другой. Виды спектров. Спектр уровней энергии атома водорода. Спонтанное и вынужденное излучение света. Лазер. Технические устройства и технологические процессы: спектральный анализ (спектроскоп), лазер, квантовый компьютер. Демонстрации. Модель опыта Резерфорда. Наблюдение линейчатых спектров. Устройство и действие счётчика ионизирующих частиц. Определение длины волны лазерного излучения. Ученический эксперимент, лабораторные работы, практикум. Наблюдение линейчатого спектра. Исследование спектра разреженного атомарного водорода и измерение постоянной Ридберга.</p>	
11.	<p>116.7.4.3. Тема 3. Физика атомного ядра и элементарных частиц. Нуклонная модель ядра Гейзенберга–Иваненко. Заряд ядра. Массовое число ядра. Изотопы. Радиоактивность. Альфа-распад. Электронный и позитронный бета-распад. Гамма-излучение. Закон радиоактивного распада. Радиоактивные изотопы в природе. Свойства ионизирующего излучения. Влияние радиоактивности на живые организмы. Естественный фон излучения. Дозиметрия. Энергия связи нуклонов в ядре. Ядерные силы. Дефект массы ядра. Ядерные реакции. Деление и синтез ядер. Ядерные реакторы. Проблемы управляемого термоядерного синтеза. Экологические аспекты развития ядерной энергетики. Методы регистрации и исследования элементарных частиц. Фундаментальные взаимодействия. Барионы, мезоны и лептоны. Представление о Стандартной модели. Кварк-глюонная модель адронов.</p>	

	<p>Физика за пределами Стандартной модели. Тёмная материя и тёмная энергия.</p> <p>Единство физической картины мира.</p> <p>Технические устройства и технологические процессы: дозиметр, камера Вильсона, ядерный реактор, термоядерный реактор, атомная бомба, магнитно-резонансная томография.</p> <p>Ученический эксперимент, лабораторные работы, практикум.</p> <p>Исследование треков частиц (по готовым фотографиям).</p> <p>Исследование радиоактивного фона с использованием дозиметра.</p> <p>Изучение поглощения бета-частиц алюминием.</p>	
12.	<p>116.7.5. Раздел 8. Элементы астрономии и астрофизики.</p> <p>Этапы развития астрономии. Прикладное и мировоззренческое значение астрономии. Применимость законов физики для объяснения природы космических объектов.</p> <p>Методы астрономических исследований. Современные оптические телескопы, радиотелескопы, внеатмосферная астрономия.</p> <p>Вид звёздного неба. Созвездия, яркие звёзды, планеты, их видимое движение.</p> <p>Солнечная система.</p> <p>Солнце. Солнечная активность. Источник энергии Солнца и звёзд.</p> <p>Звёзды, их основные характеристики. Диаграмма «спектральный класс – светимость». Звёзды главной последовательности. Зависимость «масса – светимость» для звёзд главной последовательности. Внутреннее строение звёзд. Современные представления о происхождении и эволюции Солнца и звёзд. Этапы жизни звёзд.</p> <p>Млечный Путь – наша Галактика. Положение и движение Солнца в Галактике. Типы галактик. Радиогалактики и квазары. Чёрные дыры в ядрах галактик.</p> <p>Вселенная. Расширение Вселенной. Закон Хаббла. Разбегание галактик. Теория Большого взрыва. Реликтовое излучение.</p> <p>Масштабная структура Вселенной. Метагалактика.</p> <p>Нерешённые проблемы астрономии.</p> <p>Ученические наблюдения.</p> <p>Наблюдения звёздного неба невооружённым глазом с использованием компьютерных приложений для определения положения небесных объектов на конкретную дату: основные созвездия Северного полушария и яркие звёзды.</p> <p>Наблюдения в телескоп Луны, планет, туманностей и звёздных скоплений.</p>	
13.	<p>116.7.6. Физический практикум.</p> <p>Способы измерения физических величин с использованием аналоговых и цифровых измерительных приборов и компьютерных датчиковых систем. Абсолютные и</p>	

	относительные погрешности измерений физических величин. Оценка границ погрешностей. Проведение косвенных измерений, исследований зависимостей физических величин, проверка предложенных гипотез (выбор из работ, описанных в тематических разделах «Ученический эксперимент, лабораторные работы, практикум»).	
14.	116.7.7. Обобщающее повторение. Обобщение и систематизация содержания разделов курса «Механика», «Молекулярная физика и термодинамика», «Электродинамика», «Колебания и волны», «Основы специальной теории относительности», «Квантовая физика», «Элементы астрономии и астрофизики».	

2.2.20. Рабочая программа по учебному предмету «Химия» (базовый уровень)

Рабочая программа по учебному предмету «Химия» (базовый уровень) (предметная область «Естественно-научные предметы») (далее соответственно – программа по химии, химия) включает пояснительную записку, содержание обучения, планируемые результаты освоения программы по химии и дополнена общим тематическим планированием в целях приведения структуры рабочей программы в соответствие с требованием ФГОС СОО.

Рабочая программа составлена на основе федеральной рабочей программы по физике углубленного уровня.

Пояснительная записка

Программа по химии на уровне среднего общего образования разработана на основе требований к результатам освоения основной образовательной программы среднего общего образования, представленных в ФГОС СОО, с учётом Концепции преподавания учебного предмета «Химия» в образовательных организациях Российской Федерации, реализующих основные образовательные программы, и основных положений федеральной рабочей программы воспитания.

Основу подходов к разработке программы по химии, к определению общей стратегии обучения, воспитания и развития обучающихся средствами учебного предмета «Химия» для 10–11 классов на базовом уровне составили концептуальные положения ФГОС СОО о взаимообусловленности целей, содержания, результатов обучения и требований к уровню подготовки выпускников.

Химия как элемент системы естественных наук играет особую роль в создании новой базы материальной культуры, вносит свой вклад в формирование рационального научного мышления, в создание целостного представления об окружающем мире как о единстве природы и человека, которое формируется в химии на основе понимания вещественного состава окружающего мира, осознания взаимосвязи между строением веществ, их свойствами и возможными областями применения.

Современная химия как наука созидательная, наука высоких технологий направлена на решение глобальных проблем устойчивого развития человечества – сырьевой, энергетической, пищевой, экологической безопасности и охраны здоровья. Тесно взаимодействуя с другими естественными науками, химия стала неотъемлемой частью мировой культуры, необходимым условием успешного труда и жизни каждого члена общества.

В соответствии с общими целями и принципами среднего общего образования содержание предмета «Химия» (10–11 классы, базовый уровень изучения) ориентировано преимущественно на общекультурную подготовку обучающихся, необходимую им для

выработки мировоззренческих ориентиров, успешного включения в жизнь социума, продолжения образования в различных областях, не связанных непосредственно с химией. Составляющими предмета «Химия» являются базовые курсы – «Органическая химия» и «Общая и неорганическая химия», основным компонентом содержания которых являются основы базовой науки: система знаний по неорганической химии (с включением знаний из общей химии) и органической химии. Формирование данной системы знаний при изучении предмета обеспечивает возможность рассмотрения всего многообразия веществ на основе общих понятий, законов и теорий химии.

Структура содержания курсов – «Органическая химия» и «Общая и неорганическая химия» сформирована в программе по химии на основе системного подхода к изучению учебного материала и обусловлена исторически обоснованным развитием знаний на определённых теоретических уровнях. В курсе органической химии вещества рассматриваются на уровне классической теории строения органических соединений, а также на уровне стереохимических и электронных представлений о строении веществ. Сведения об изучаемых в курсе веществах даются в развитии – от углеводов до сложных биологически активных соединений. В курсе органической химии получают развитие сформированные на уровне основного общего образования первоначальные представления о химической связи, классификационных признаках веществ, зависимости свойств веществ от их строения, о химической реакции.

В предмете «Химия» базового уровня рассматривается изученный на уровне основного общего образования теоретический материал и фактологические сведения о веществах и химической реакции. Так, в частности, в курсе «Общая и неорганическая химия» обучающимся предоставляется возможность осознать значение периодического закона с общетеоретических и методологических позиций, глубже понять историческое изменение функций этого закона – от обобщающей до объясняющей и прогнозирующей.

Единая система знаний о важнейших веществах, их составе, строении, свойствах и применении, а также о химических реакциях, их сущности и закономерностях протекания дополняется в курсах 10 и 11 классов элементами содержания, имеющими культурологический и прикладной характер. Эти знания способствуют пониманию взаимосвязи химии с другими науками, раскрывают её роль в познавательной и практической деятельности человека, способствуют воспитанию уважения к процессу творчества в области теории и практических приложений химии, помогают выпускнику ориентироваться в общественно и лично значимых проблемах, связанных с химией, критически осмысливать информацию и применять её для пополнения знаний, решения интеллектуальных и экспериментальных исследовательских задач. Содержание учебного предмета «Химия» данного уровня изучения ориентировано на формирование у обучающихся мировоззренческой основы для понимания философских идей, таких как: материальное единство неорганического и органического мира, обусловленность свойств веществ их составом и строением, познаваемость природных явлений путём эксперимента и решения противоречий между новыми фактами и теоретическими предпосылками, осознание роли химии в решении экологических проблем, а также проблем сбережения энергетических ресурсов, сырья, создания новых технологий и материалов.

В плане решения задач воспитания, развития и социализации обучающихся принятые программой по химии подходы к определению содержания и построения предмета предусматривают формирование у обучающихся универсальных учебных действий, имеющих базовое значение для различных видов деятельности: решения проблем, поиска, анализа и обработки информации, необходимых для приобретения опыта практической и исследовательской деятельности, занимающей важное место в познании химии.

В практике преподавания химии как на уровне основного общего образования так и на уровне среднего общего образования, при определении содержательной характеристики целей изучения предмета направлением первостепенной значимости традиционно признаётся формирование основ химической науки как области современного

естествознания, практической деятельности человека и как одного из компонентов мировой культуры. С методической точки зрения такой подход к определению целей изучения предмета является вполне оправданным.

Главными целями изучения предмета «Химия» на уровне среднего общего образования на базовом уровне являются:

формирование системы химических знаний как важнейшей составляющей естественно-научной картины мира, в основе которой лежат ключевые понятия, фундаментальные законы и теории химии, освоение языка науки, усвоение и понимание сущности доступных обобщений мировоззренческого характера, ознакомление с историей их развития и становления;

формирование и развитие представлений о научных методах познания веществ и химических реакций, необходимых для приобретения умений ориентироваться в мире веществ и химических явлений, имеющих место в природе, в практической и повседневной жизни;

развитие умений и способов деятельности, связанных с наблюдением и объяснением химического эксперимента, соблюдением правил безопасного обращения с веществами.

Содержательная характеристика целей и задач изучения предмета в программе по химии уточнена и скорректирована в соответствии с новыми приоритетами в системе среднего общего образования. Сегодня в преподавании химии в большей степени отдаётся предпочтение практической компоненте содержания обучения, ориентированной на подготовку выпускника оушеобразовательной организации, владеющего не набором знаний, а функциональной грамотностью, то есть способами и умениями активного получения знаний и применения их в реальной жизни для решения практических задач.

В этой связи при изучении предмета «Химия» доминирующее значение приобретают такие цели и задачи, как:

адаптация обучающихся к условиям динамично развивающегося мира, формирование интеллектуально развитой личности, готовой к самообразованию, сотрудничеству, самостоятельному принятию грамотных решений в конкретных жизненных ситуациях, связанных с веществами и их применением;

формирование у обучающихся ключевых навыков (ключевых компетенций), имеющих универсальное значение для различных видов деятельности: решения проблем, поиска, анализа и обработки информации, необходимых для приобретения опыта деятельности, которая занимает важное место в познании химии, а также для оценки с позиций экологической безопасности характера влияния веществ и химических процессов на организм человека и природную среду;

развитие познавательных интересов, интеллектуальных и творческих способностей обучающихся: способности самостоятельно приобретать новые знания по химии в соответствии с жизненными потребностями, использовать современные информационные технологии для поиска и анализа учебной и научно-популярной информации химического содержания;

формирование и развитие у обучающихся ассоциативного и логического мышления, наблюдательности, собранности, аккуратности, которые особенно необходимы, в частности, при планировании и проведении химического эксперимента;

воспитание у обучающихся убеждённости в гуманистической направленности химии, её важной роли в решении глобальных проблем рационального природопользования, пополнения энергетических ресурсов и сохранения природного равновесия, осознания необходимости бережного отношения к природе и своему здоровью, а также приобретения опыта использования полученных знаний для принятия грамотных решений в ситуациях, связанных с химическими явлениями.

Цели и задачи изучения предмета «Химия» получили подробную методическую интерпретацию в разделе «Планируемые результаты освоения программы по химии», таким образом обеспечено чёткое представление о том, какие знания и умения имеют

прямое отношение к реализации конкретной цели.

В учебном плане среднего общего образования предмет «Химия» базового уровня входит в состав предметной области «Естественно-научные предметы».

Общее число часов, для изучения предмета, определяется учебным планом ООП СОО и может корректироваться на начало учебного года по решению педагогического совета.

Содержание обучения в 10 классе

Органическая химия.

Теоретические основы органической химии.

Предмет органической химии: её возникновение, развитие и значение в получении новых веществ и материалов. Теория строения органических соединений А.М. Бутлерова, её основные положения. Структурные формулы органических веществ. Гомология, изомерия. Химическая связь в органических соединениях – одинарные и кратные связи.

Представление о классификации органических веществ. Номенклатура органических соединений (систематическая) и тривиальные названия важнейших представителей классов органических веществ.

Экспериментальные методы изучения веществ и их превращений: ознакомление с образцами органических веществ и материалами на их основе, моделирование молекул органических веществ, наблюдение и описание демонстрационных опытов по превращению органических веществ при нагревании (плавление, обугливание и горение).

Углеводороды.

Алканы: состав и строение, гомологический ряд. Метан и этан – простейшие представители алканов: физические и химические свойства (реакции замещения и горения), нахождение в природе, получение и применение.

Алкены: состав и строение, гомологический ряд. Этилен и пропилен – простейшие представители алкенов: физические и химические свойства (реакции гидрирования, галогенирования, гидратации, окисления и полимеризации), получение и применение.

Алкадиены: бутадиен-1,3 и метилбутадиен-1,3: строение, важнейшие химические свойства (реакция полимеризации). Получение синтетического каучука и резины.

Алкины: состав и особенности строения, гомологический ряд. Ацетилен – простейший представитель алкинов: состав, строение, физические и химические свойства (реакции гидрирования, галогенирования, гидратации, горения), получение и применение.

Арены. Бензол: состав, строение, физические и химические свойства (реакции галогенирования и нитрования), получение и применение. Токсичность аренов.

Генетическая связь между углеводородами, принадлежащими к различным классам.

Природные источники углеводородов. Природный газ и попутные нефтяные газы. Нефть и её происхождение. Способы переработки нефти: перегонка, крекинг (термический, каталитический), пиролиз. Продукты переработки нефти, их применение в промышленности и в быту. Каменный уголь и продукты его переработки.

Экспериментальные методы изучения веществ и их превращений: ознакомление с образцами пластмасс, каучуков и резины, коллекции «Нефть» и «Уголь», моделирование молекул углеводородов и галогенопроизводных, проведение практической работы: получение этилена и изучение его свойств.

Расчётные задачи.

Вычисления по уравнению химической реакции (массы, объёма, количества исходного вещества или продукта реакции по известным массе, объёму, количеству одного из исходных веществ или продуктов реакции).

Кислородсодержащие органические соединения.

Предельные одноатомные спирты. Метанол и этанол: строение, физические и химические свойства (реакции с активными металлами, галогеноводородами, горение), применение.

Водородные связи между молекулами спиртов. Действие метанола и этанола на организм

человека.

Многоатомные спирты. Этиленгликоль и глицерин: строение, физические и химические свойства (взаимодействие со щелочными металлами, качественная реакция на многоатомные спирты). Действие на организм человека. Применение глицерина и этиленгликоля.

Фенол: строение молекулы, физические и химические свойства. Токсичность фенола. Применение фенола.

Альдегиды. Формальдегид, ацетальдегид: строение, физические и химические свойства (реакции окисления и восстановления, качественные реакции), получение и применение.

Одноосновные предельные карбоновые кислоты. Муравьиная и уксусная кислоты: строение, физические и химические свойства (свойства, общие для класса кислот, реакция этерификации), получение и применение. Стеариновая и олеиновая кислоты как представители высших карбоновых кислот. Мыла как соли высших карбоновых кислот, их моющее действие.

Сложные эфиры как производные карбоновых кислот. Гидролиз сложных эфиров. Жиры. Гидролиз жиров. Применение жиров. Биологическая роль жиров.

Углеводы: состав, классификация углеводов (моно-, ди- и полисахариды). Глюкоза – простейший моносахарид: особенности строения молекулы, физические и химические свойства (взаимодействие с гидроксидом меди(II), окисление аммиачным раствором оксида серебра(I), восстановление, брожение глюкозы), нахождение в природе, применение, биологическая роль. Фотосинтез. Фруктоза как изомер глюкозы.

Крахмал и целлюлоза как природные полимеры. Строение крахмала и целлюлозы. Физические и химические свойства крахмала (гидролиз, качественная реакция с иодом).

Экспериментальные методы изучения веществ и их превращений: проведение, наблюдение и описание демонстрационных опытов: горение спиртов, качественные реакции одноатомных спиртов (окисление этанола оксидом меди(II)), многоатомных спиртов (взаимодействие глицерина с гидроксидом меди(II)), альдегидов (окисление аммиачным раствором оксида серебра(I) и гидроксидом меди(II), взаимодействие крахмала с иодом), проведение практической работы: свойства раствора уксусной кислоты.

Расчётные задачи.

Вычисления по уравнению химической реакции (массы, объёма, количества исходного вещества или продукта реакции по известным массе, объёму, количеству одного из исходных веществ или продуктов реакции).

Азотсодержащие органические соединения.

Аминокислоты как амфотерные органические соединения. Физические и химические свойства аминокислот (на примере глицина). Биологическое значение аминокислот.

Пептиды.

Белки как природные высокомолекулярные соединения. Первичная, вторичная и третичная структура белков. Химические свойства белков: гидролиз, денатурация, качественные реакции на белки.

Экспериментальные методы изучения веществ и их превращений: наблюдение и описание демонстрационных опытов: денатурация белков при нагревании, цветные реакции белков.

Высокомолекулярные соединения.

Основные понятия химии высокомолекулярных соединений: мономер, полимер, структурное звено, степень полимеризации, средняя молекулярная масса. Основные методы синтеза высокомолекулярных соединений – полимеризация и поликонденсация.

Экспериментальные методы изучения веществ и их превращений: ознакомление с образцами природных и искусственных волокон, пластмасс, каучуков.

Межпредметные связи.

Реализация межпредметных связей при изучении органической химии в 10 классе осуществляется через использование как общих естественно-научных понятий, так и понятий, являющихся системными для отдельных предметов естественно-научного цикла.

Общие естественно-научные понятия: явление, научный факт, гипотеза, закон, теория, анализ, синтез, классификация, периодичность, наблюдение, измерение, эксперимент, моделирование.

Физика: материя, энергия, масса, атом, электрон, молекула, энергетический уровень, вещество, тело, объём, агрегатное состояние вещества, физические величины и единицы их измерения.

Биология: клетка, организм, биосфера, обмен веществ в организме, фотосинтез, биологически активные вещества (белки, углеводы, жиры, ферменты).

География: минералы, горные породы, полезные ископаемые, топливо, ресурсы.

Технология: пищевые продукты, основы рационального питания, моющие средства, лекарственные и косметические препараты, материалы из искусственных и синтетических волокон.

Содержание обучения в 11 классе

Общая и неорганическая химия.

Теоретические основы химии.

Химический элемент. Атом. Ядро атома, изотопы. Электронная оболочка. Энергетические уровни, подуровни. Атомные орбитали, s-, p-, d- элементы. Особенности распределения электронов по орбиталям в атомах элементов первых четырёх периодов. Электронная конфигурация атомов.

Периодический закон и Периодическая система химических элементов Д.И. Менделеева. Связь периодического закона и Периодической системы химических элементов Д.И. Менделеева с современной теорией строения атомов. Закономерности изменения свойств химических элементов и образуемых ими простых и сложных веществ по группам и периодам. Значение периодического закона в развитии науки.

Строение вещества. Химическая связь. Виды химической связи (ковалентная неполярная и полярная, ионная, металлическая). Механизмы образования ковалентной химической связи (обменный и донорно-акцепторный). Водородная связь. Валентность. Электроотрицательность. Степень окисления. Ионы: катионы и анионы.

Вещества молекулярного и немолекулярного строения. Закон постоянства состава вещества. Типы кристаллических решёток. Зависимость свойства веществ от типа кристаллической решётки.

Понятие о дисперсных системах. Истинные и коллоидные растворы. Массовая доля вещества в растворе.

Классификация неорганических соединений. Номенклатура неорганических веществ. Генетическая связь неорганических веществ, принадлежащих к различным классам.

Химическая реакция. Классификация химических реакций в неорганической и органической химии. Закон сохранения массы веществ, закон сохранения и превращения энергии при химических реакциях.

Скорость реакции, её зависимость от различных факторов. Обратимые реакции. Химическое равновесие. Факторы, влияющие на состояние химического равновесия.

Принцип Ле Шателье.

Электролитическая диссоциация. Сильные и слабые электролиты. Среда водных растворов веществ: кислая, нейтральная, щелочная. Реакции ионного обмена.

Окислительно-восстановительные реакции.

Экспериментальные методы изучения веществ и их превращений: демонстрация таблиц «Периодическая система химических элементов Д.И. Менделеева», изучение моделей кристаллических решёток, наблюдение и описание демонстрационных и лабораторных опытов (разложение пероксида водорода в присутствии катализатора, определение среды растворов веществ с помощью универсального индикатора, реакции ионного обмена), проведение практической работы «Влияние различных факторов на скорость химической

реакции».

Расчётные задачи.

Расчёты по уравнениям химических реакций, в том числе термодинамические расчёты, расчёты с использованием понятия «массовая доля вещества».

Раздел 2. Неорганическая химия.

Неметаллы. Положение неметаллов в Периодической системе химических элементов Д.И. Менделеева и особенности строения атомов. Физические свойства неметаллов. Аллотропия неметаллов (на примере кислорода, серы, фосфора и углерода).

Химические свойства важнейших неметаллов (галогенов, серы, азота, фосфора, углерода и кремния) и их соединений (оксидов, кислородсодержащих кислот, водородных соединений).

Применение важнейших неметаллов и их соединений.

Металлы. Положение металлов в Периодической системе химических элементов Д.И. Менделеева. Особенности строения электронных оболочек атомов металлов. Общие физические свойства металлов. Сплавы металлов. Электрохимический ряд напряжений металлов.

Химические свойства важнейших металлов (натрий, калий, кальций, магний, алюминий, цинк, хром, железо, медь) и их соединений.

Общие способы получения металлов. Применение металлов в быту и технике.

Экспериментальные методы изучения веществ и их превращений: изучение коллекции «Металлы и сплавы», образцов неметаллов, решение экспериментальных задач, наблюдение и описание демонстрационных и лабораторных опытов (взаимодействие гидроксида алюминия с растворами кислот и щелочей, качественные реакции на катионы металлов).

Расчётные задачи.

Расчёты массы вещества или объёма газов по известному количеству вещества, массе или объёму одного из участвующих в реакции веществ, расчёты массы (объёма, количества вещества) продуктов реакции, если одно из веществ имеет примеси.

Химия и жизнь. Межпредметные связи.

Роль химии в обеспечении экологической, энергетической и пищевой безопасности, развитии медицины. Понятие о научных методах познания веществ и химических реакций. Представления об общих научных принципах промышленного получения важнейших веществ.

Человек в мире веществ и материалов: важнейшие строительные материалы, конструкционные материалы, краски, стекло, керамика, материалы для электроники, наноматериалы, органические и минеральные удобрения.

Химия и здоровье человека: правила использования лекарственных препаратов, правила безопасного использования препаратов бытовой химии в повседневной жизни.

Реализация межпредметных связей при изучении общей и неорганической химии в 11 классе осуществляется через использование как общих естественно-научных понятий, так и понятий, являющихся системными для отдельных предметов естественно-научного цикла.

Общие естественно-научные понятия: научный факт, гипотеза, закон, теория, анализ, синтез, классификация, периодичность, наблюдение, эксперимент, моделирование, измерение, явление.

Физика: материя, энергия, масса, атом, электрон, протон, нейтрон, ион, изотоп, радиоактивность, молекула, энергетический уровень, вещество, тело, объём, агрегатное состояние вещества, физические величины и единицы их измерения, скорость.

Биология: клетка, организм, экосистема, биосфера, макро- и микроэлементы, витамины, обмен веществ в организме.

География: минералы, горные породы, полезные ископаемые, топливо, ресурсы.

Технология: химическая промышленность, металлургия, производство строительных

материалов, сельскохозяйственное производство, пищевая промышленность, фармацевтическая промышленность, производство косметических препаратов, производство конструкционных материалов, электронная промышленность, нанотехнологии.

Планируемые результаты освоения программы по химии на уровне среднего общего образования.

ФГОС СОО устанавливает требования к результатам освоения обучающимися программ среднего общего образования (личностным, метапредметным и предметным). Научно-методической основой для разработки планируемых результатов освоения программ среднего общего образования является системно-деятельностный подход.

В соответствии с системно-деятельностным подходом в структуре личностных результатов освоения предмета «Химия» на уровне среднего общего образования выделены следующие составляющие:

осознание обучающимися российской гражданской идентичности – готовности к саморазвитию, самостоятельности и самоопределению;

наличие мотивации к обучению;

целенаправленное развитие внутренних убеждений личности на основе ключевых ценностей и исторических традиций базовой науки химии;

готовность и способность обучающихся руководствоваться в своей деятельности ценностно-смысловыми установками, присущими целостной системе химического образования;

наличие правосознания экологической культуры и способности ставить цели и строить жизненные планы.

Личностные результаты освоения предмета «Химия» достигаются в единстве учебной и воспитательной деятельности в соответствии с гуманистическими, социокультурными, духовно-нравственными ценностями и идеалами российского гражданского общества, принятыми в обществе нормами и правилами поведения, способствующими процессам самопознания, саморазвития и нравственного становления личности обучающихся.

Личностные результаты освоения предмета «Химия» отражают сформированность опыта познавательной и практической деятельности обучающихся по реализации принятых в обществе ценностей, в том числе в части:

1) гражданского воспитания:

осознания обучающимися своих конституционных прав и обязанностей, уважения к закону и правопорядку;

представления о социальных нормах и правилах межличностных отношений в коллективе;

готовности к совместной творческой деятельности при создании учебных проектов, решении учебных и познавательных задач, выполнении химических экспериментов;

способности понимать и принимать мотивы, намерения, логику и аргументы других при анализе различных видов учебной деятельности;

2) патриотического воспитания:

ценностного отношения к историческому и научному наследию отечественной химии;

уважения к процессу творчества в области теории и практического применения химии, осознания того, что достижения науки есть результат длительных наблюдений, кропотливых экспериментальных поисков, постоянного труда учёных и практиков;

интереса и познавательных мотивов в получении и последующем анализе информации о передовых достижениях современной отечественной химии;

3) духовно-нравственного воспитания:

нравственного сознания, этического поведения;

способности оценивать ситуации, связанные с химическими явлениями, и принимать осознанные решения, ориентируясь на морально-нравственные нормы и ценности;

готовности оценивать своё поведение и поступки своих товарищей с позиций нравственных и правовых норм и осознание последствий этих поступков;

4) формирования культуры здоровья:

понимания ценностей здорового и безопасного образа жизни, необходимости ответственного отношения к собственному физическому и психическому здоровью; соблюдения правил безопасного обращения с веществами в быту, повседневной жизни и в трудовой деятельности;

понимания ценности правил индивидуального и коллективного безопасного поведения в ситуациях, угрожающих здоровью и жизни людей;

осознания последствий и неприятия вредных привычек (употребления алкоголя, наркотиков, курения);

5) трудового воспитания:

коммуникативной компетентности в учебно-исследовательской деятельности, общественно полезной, творческой и других видах деятельности;

установки на активное участие в решении практических задач социальной направленности (в рамках своего класса, школы);

интереса к практическому изучению профессий различного рода, в том числе на основе применения предметных знаний по химии;

уважения к труду, людям труда и результатам трудовой деятельности;

готовности к осознанному выбору индивидуальной траектории образования, будущей профессии и реализации собственных жизненных планов с учётом личностных интересов, способностей к химии, интересов и потребностей общества;

б) экологического воспитания:

экологически целесообразного отношения к природе, как источнику существования жизни на Земле;

понимания глобального характера экологических проблем, влияния экономических процессов на состояние природной и социальной среды;

осознания необходимости использования достижений химии для решения вопросов рационального природопользования;

активного неприятия действий, приносящих вред окружающей природной среде, умения прогнозировать неблагоприятные экологические последствия предпринимаемых действий и предотвращать их;

наличия развитого экологического мышления, экологической культуры, опыта деятельности экологической направленности, умения руководствоваться ими в познавательной, коммуникативной и социальной практике, способности и умения активно противостоять идеологии хемофобии;

7) ценности научного познания:

сформированности мировоззрения, соответствующего современному уровню развития науки и общественной практики;

понимания специфики химии как науки, осознания её роли в формировании рационального научного мышления, создании целостного представления об окружающем мире как о единстве природы и человека, в познании природных закономерностей и решении проблем сохранения природного равновесия;

убеждённости в особой значимости химии для современной цивилизации: в её гуманистической направленности и важной роли в создании новой базы материальной культуры, решении глобальных проблем устойчивого развития человечества – сырьевой, энергетической, пищевой и экологической безопасности, в развитии медицины, обеспечении условий успешного труда и экологически комфортной жизни каждого члена общества;

естественно-научной грамотности: понимания сущности методов познания, используемых в естественных науках, способности использовать получаемые знания для анализа и объяснения явлений окружающего мира и происходящих в нём изменений, умения делать обоснованные заключения на основе научных фактов и имеющихся данных с целью получения достоверных выводов;

способности самостоятельно использовать химические знания для решения проблем в реальных жизненных ситуациях;

интереса к познанию и исследовательской деятельности;

готовности и способности к непрерывному образованию и самообразованию, к активному получению новых знаний по химии в соответствии с жизненными потребностями;

интереса к особенностям труда в различных сферах профессиональной деятельности.

Метапредметные результаты освоения учебного предмета «Химия» на уровне среднего общего образования включают:

значимые для формирования мировоззрения обучающихся междисциплинарные (межпредметные) общенаучные понятия, отражающие целостность научной картины мира и специфику методов познания, используемых в естественных науках (материя, вещество, энергия, явление, процесс, система, научный факт, принцип, гипотеза, закономерность, закон, теория, исследование, наблюдение, измерение, эксперимент и другие);

универсальные учебные действия (познавательные, коммуникативные, регулятивные), обеспечивающие формирование функциональной грамотности и социальной компетенции обучающихся;

способность обучающихся использовать освоенные междисциплинарные, мировоззренческие знания и универсальные учебные действия в познавательной и социальной практике.

Метапредметные результаты отражают овладение универсальными учебными познавательными, коммуникативными и регулятивными действиями.

Овладение универсальными учебными познавательными действиями:

1) базовые логические действия:

самостоятельно формулировать и актуализировать проблему, всесторонне её рассматривать;

определять цели деятельности, задавая параметры и критерии их достижения, соотносить результаты деятельности с поставленными целями;

использовать при освоении знаний приёмы логического мышления – выделять характерные признаки понятий и устанавливать их взаимосвязь, использовать соответствующие понятия для объяснения отдельных фактов и явлений;

выбирать основания и критерии для классификации веществ и химических реакций;

устанавливать причинно-следственные связи между изучаемыми явлениями;

строить логические рассуждения (индуктивные, дедуктивные, по аналогии), выявлять закономерности и противоречия в рассматриваемых явлениях, формулировать выводы и заключения;

применять в процессе познания, используемые в химии символические (знаковые) модели, преобразовывать модельные представления – химический знак (символ) элемента, химическая формула, уравнение химической реакции – при решении учебных познавательных и практических задач, применять названные модельные представления для выявления характерных признаков изучаемых веществ и химических реакций.

2) базовые исследовательские действия:

владеть основами методов научного познания веществ и химических реакций;

формулировать цели и задачи исследования, использовать поставленные и самостоятельно сформулированные вопросы в качестве инструмента познания и основы для формирования гипотезы по проверке правильности высказываемых суждений;

владеть навыками самостоятельного планирования и проведения ученических экспериментов, совершенствовать умения наблюдать за ходом процесса, самостоятельно прогнозировать его результат, формулировать обобщения и выводы относительно достоверности результатов исследования, составлять обоснованный отчёт о проделанной работе;

приобретать опыт ученической исследовательской и проектной деятельности, проявлять способность и готовность к самостоятельному поиску методов решения практических

задач, применению различных методов познания.

3) работа с информацией:

ориентироваться в различных источниках информации (научно-популярная литература химического содержания, справочные пособия, ресурсы Интернета), анализировать информацию различных видов и форм представления, критически оценивать её достоверность и непротиворечивость;

формулировать запросы и применять различные методы при поиске и отборе информации, необходимой для выполнения учебных задач определённого типа;

приобретать опыт использования информационно-коммуникативных технологий и различных поисковых систем;

самостоятельно выбирать оптимальную форму представления информации (схемы, графики, диаграммы, таблицы, рисунки и другие);

использовать научный язык в качестве средства при работе с химической информацией: применять межпредметные (физические и математические) знаки и символы, формулы, аббревиатуры, номенклатуру;

использовать и преобразовывать знаково-символические средства наглядности.

Овладение универсальными коммуникативными действиями:

задавать вопросы по существу обсуждаемой темы в ходе диалога и/или дискуссии, высказывать идеи, формулировать свои предложения относительно выполнения предложенной задачи;

выступать с презентацией результатов познавательной деятельности, полученных самостоятельно или совместно со сверстниками при выполнении химического эксперимента, практической работы по исследованию свойств изучаемых веществ, реализации учебного проекта и формулировать выводы по результатам проведённых исследований путём согласования позиций в ходе обсуждения и обмена мнениями.

Овладение универсальными регулятивными действиями:

самостоятельно планировать и осуществлять свою познавательную деятельность, определяя её цели и задачи, контролировать и по мере необходимости корректировать предлагаемый алгоритм действий при выполнении учебных и исследовательских задач, выбирать наиболее эффективный способ их решения с учётом получения новых знаний о веществах и химических реакциях;

осуществлять самоконтроль своей деятельности на основе самоанализа и самооценки.

Предметные результаты освоения программы среднего общего образования по химии на базовом уровне ориентированы на обеспечение преимущественно общеобразовательной и общекультурной подготовки обучающихся. Они включают специфические для учебного предмета «Химия» научные знания, умения и способы действий по освоению, интерпретации и преобразованию знаний, виды деятельности по получению нового знания и применению знаний в различных учебных и реальных жизненных ситуациях, связанных с химией. В программе по химии предметные результаты представлены по годам изучения.

К концу обучения в 10 классе предметные результаты освоения курса «Органическая химия» отражают:

сформированность представлений о химической составляющей естественно-научной картины мира, роли химии в познании явлений природы, в формировании мышления и культуры личности, её функциональной грамотности, необходимой для решения практических задач и экологически обоснованного отношения к своему здоровью и природной среде;

владение системой химических знаний, которая включает:

основополагающие понятия (химический элемент, атом, электронная оболочка атома, молекула, валентность, электроотрицательность, химическая связь, структурная формула (развёрнутая и сокращённая), моль, молярная масса, молярный объём, углеродный скелет, функциональная группа, радикал, изомерия, изомеры, гомологический ряд, гомологи, углеводороды, кислород и азотсодержащие соединения, мономер, полимер, структурное

звено, высокомолекулярные соединения);
теории и законы (теория строения органических веществ А.М. Бутлерова, закон сохранения массы веществ);
закономерности, символический язык химии;
мировоззренческие знания, лежащие в основе понимания причинности и системности химических явлений, фактологические сведения о свойствах, составе, получении и безопасном использовании важнейших органических веществ в быту и практической деятельности человека;
сформированность умений выявлять характерные признаки понятий, устанавливать их взаимосвязь, использовать соответствующие понятия при описании состава, строения и превращений органических соединений;
сформированность умений использовать химическую символику для составления молекулярных и структурных (развёрнутой, сокращённой) формул органических веществ и уравнений химических реакций, изготавливать модели молекул органических веществ для иллюстрации их химического и пространственного строения;
сформированность умений устанавливать принадлежность изученных органических веществ по их составу и строению к определённому классу/группе соединений (углеводороды, кислород и азотсодержащие соединения, высокомолекулярные соединения), давать им названия по систематической номенклатуре (IUPAC), а также приводить тривиальные названия отдельных органических веществ (этилен, пропилен, ацетилен, этиленгликоль, глицерин, фенол, формальдегид, ацетальдегид, муравьиная кислота, уксусная кислота, олеиновая кислота, стеариновая кислота, глюкоза, фруктоза, крахмал, целлюлоза, глицин);
сформированность умения определять виды химической связи в органических соединениях (одинарные и кратные);
сформированность умения применять положения теории строения органических веществ А.М. Бутлерова для объяснения зависимости свойств веществ от их состава и строения; закон сохранения массы веществ;
сформированность умений характеризовать состав, строение, физические и химические свойства типичных представителей различных классов органических веществ (метан, этан, этилен, пропилен, ацетилен, бутадиен-1,3, метилбутадиен-1,3, бензол, метанол, этанол, этиленгликоль, глицерин, фенол, ацетальдегид, муравьиная и уксусная кислоты, глюкоза, крахмал, целлюлоза, аминокислота), иллюстрировать генетическую связь между ними уравнениями соответствующих химических реакций с использованием структурных формул;
сформированность умения характеризовать источники углеводородного сырья (нефть, природный газ, уголь), способы их переработки и практическое применение продуктов переработки;
сформированность умений проводить вычисления по химическим уравнениям (массы, объёма, количества исходного вещества или продукта реакции по известной массе, объёму, количеству одного из исходных веществ или продуктов реакции);
сформированность умений владеть системой знаний об основных методах научного познания, используемых в химии при изучении веществ и химических явлений (наблюдение, измерение, эксперимент, моделирование), использовать системные химические знания для принятия решений в конкретных жизненных ситуациях, связанных с веществами и их применением;
сформированность умений соблюдать правила пользования химической посудой и лабораторным оборудованием, а также правила обращения с веществами в соответствии с инструкциями по выполнению лабораторных химических опытов;
сформированность умений планировать и выполнять химический эксперимент (превращения органических веществ при нагревании, получение этилена и изучение его свойств, качественные реакции органических веществ, денатурация белков при

нагревании, цветные реакции белков) в соответствии с правилами техники безопасности при обращении с веществами и лабораторным оборудованием, представлять результаты химического эксперимента в форме записи уравнений соответствующих реакций и формулировать выводы на основе этих результатов;

сформированность умений критически анализировать химическую информацию, получаемую из разных источников (средства массовой информации, Интернет и других);

сформированность умений соблюдать правила экологически целесообразного поведения в быту и трудовой деятельности в целях сохранения своего здоровья и окружающей природной среды, осознавать опасность воздействия на живые организмы определённых органических веществ, понимая смысл показателя ПДК (предельно допустимой концентрации), пояснять на примерах способы уменьшения и предотвращения их вредного воздействия на организм человека;

для обучающихся с ограниченными возможностями здоровья: умение применять знания об основных доступных методах познания веществ и химических явлений;

для слепых и слабовидящих обучающихся: умение использовать рельефно точечную систему обозначений Л. Брайля для записи химических формул.

К концу обучения в 11 классе предметные результаты освоения курса «Общая и неорганическая химия» отражают:

сформированность представлений о химической составляющей естественно-научной картины мира, роли химии в познании явлений природы, в формировании мышления и культуры личности, её функциональной грамотности, необходимой для решения практических задач и экологически обоснованного отношения к своему здоровью и природной среде;

владение системой химических знаний, которая включает:

основополагающие понятия (химический элемент, атом, изотоп, s-, p-, d- электронные орбитали атомов, ион, молекула, моль, молярный объём, валентность, электроотрицательность, степень окисления, химическая связь (ковалентная, ионная, металлическая, водородная), кристаллическая решётка, типы химических реакций, раствор, электролиты, неэлектролиты, электролитическая диссоциация, окислитель, восстановитель, скорость химической реакции, химическое равновесие);

теории и законы (теория электролитической диссоциации, периодический закон Д.И. Менделеева, закон сохранения массы веществ, закон сохранения и превращения энергии при химических реакциях), закономерности, символический язык химии, мировоззренческие знания, лежащие в основе понимания причинности и системности химических явлений, фактологические сведения о свойствах, составе, получении и безопасном использовании важнейших неорганических веществ в быту и практической деятельности человека;

сформированность умений выявлять характерные признаки понятий, устанавливать их взаимосвязь, использовать соответствующие понятия при описании неорганических веществ и их превращений;

сформированность умений использовать химическую символику для составления формул веществ и уравнений химических реакций, систематическую номенклатуру (IUPAC) и тривиальные названия отдельных неорганических веществ (угарный газ, углекислый газ, аммиак, гашёная известь, негашёная известь, питьевая сода, пирит и другие);

сформированность умений определять валентность и степень окисления химических элементов в соединениях различного состава, вид химической связи (ковалентная, ионная, металлическая, водородная) в соединениях, тип кристаллической решётки конкретного вещества (атомная, молекулярная, ионная, металлическая), характер среды в водных растворах неорганических соединений;

сформированность умений устанавливать принадлежность неорганических веществ по их составу к определённому классу/группе соединений (простые вещества – металлы и неметаллы, оксиды, основания, кислоты, амфотерные гидроксиды, соли);

сформированность умений раскрывать смысл периодического закона Д.И. Менделеева и демонстрировать его систематизирующую, объяснительную и прогностическую функции;

сформированность умений характеризовать электронное строение атомов химических элементов 1–4 периодов Периодической системы химических элементов Д.И. Менделеева, используя понятия «s-, p-, d-электронные орбитали», «энергетические уровни», объяснять закономерности изменения свойств химических элементов и их соединений по периодам и группам Периодической системы химических элементов Д.И. Менделеева;

сформированность умений характеризовать (описывать) общие химические свойства неорганических веществ различных классов, подтверждать существование генетической связи между неорганическими веществами с помощью уравнений соответствующих химических реакций;

сформированность умения классифицировать химические реакции по различным признакам (числу и составу реагирующих веществ, тепловому эффекту реакции, изменению степеней окисления элементов, обратимости реакции, участию катализатора);

сформированность умений составлять уравнения реакций различных типов, полные и сокращённые уравнения реакций ионного обмена, учитывая условия, при которых эти реакции идут до конца;

сформированность умений проводить реакции, подтверждающие качественный состав различных неорганических веществ, распознавать опытным путём ионы, присутствующие в водных растворах неорганических веществ;

сформированность умений раскрывать сущность окислительно-восстановительных реакций посредством составления электронного баланса этих реакций;

сформированность умений объяснять зависимость скорости химической реакции от различных факторов; характер смещения химического равновесия в зависимости от внешнего воздействия (принцип Ле Шателье);

сформированность умений характеризовать химические процессы, лежащие в основе промышленного получения серной кислоты, аммиака, а также сформированность представлений об общих научных принципах и экологических проблемах химического производства;

сформированность умений проводить вычисления с использованием понятия «массовая доля вещества в растворе», объёмных отношений газов при химических реакциях, массы вещества или объёма газов по известному количеству вещества, массе или объёму одного из участвующих в реакции веществ, теплового эффекта реакции на основе законов сохранения массы веществ, превращения и сохранения энергии;

сформированность умений соблюдать правила пользования химической посудой и лабораторным оборудованием, а также правила обращения с веществами в соответствии с инструкциями по выполнению лабораторных химических опытов;

сформированность умений планировать и выполнять химический эксперимент (разложение пероксида водорода в присутствии катализатора, определение среды растворов веществ с помощью универсального индикатора, влияние различных факторов на скорость химической реакции, реакции ионного обмена, качественные реакции на сульфат-, карбонат- и хлорид-анионы, на катион аммония, решение экспериментальных задач по темам «Металлы» и «Неметаллы») в соответствии с правилами техники безопасности при обращении с веществами и лабораторным оборудованием, представлять результаты химического эксперимента в форме записи уравнений соответствующих реакций и формулировать выводы на основе этих результатов;

сформированность умений критически анализировать химическую информацию, получаемую из разных источников (средства массовой коммуникации, Интернет и других);

сформированность умений соблюдать правила экологически целесообразного поведения в быту и трудовой деятельности в целях сохранения своего здоровья и окружающей природной среды, осознавать опасность воздействия на живые организмы определённых веществ, понимая смысл показателя ПДК, пояснять на примерах способы уменьшения и

предотвращения их вредного воздействия на организм человека;
 для обучающихся с ограниченными возможностями здоровья: умение применять знания об основных доступных методах познания веществ и химических явлений;
 для слепых и слабовидящих обучающихся: умение использовать рельефно точечную систему обозначений Л. Брайля для записи химических формул.

Тематическое планирование учебного предмета «Химия» (базовый уровень)

** Тематическое планирование выстроено по содержанию ФОП СОО и внесены под соответствующими пунктами в федеральной образовательной программе среднего общего образования.*

Распределение часов в тематическом планировании по каждой теме будет прописано на начало учебного года учителем-предметником в **«рабочей программе учителя»** на основании распределённых часов по учебному плану на текущий учебный год.

Структура тематического планирования рабочих программ на уровне среднего общего образования составлена с учётом рабочей программы воспитания в соответствии требованиям обновлённого ФГОС СОО (пункт 18.2.2, подпункт 3) и включает в себя следующие структурные компоненты:

№ п/п	Наименование темы (с учётом рабочей программы воспитания)	Количество часов, отводимых на освоение каждой темы
10 класс		
1.	117.6.1. Органическая химия. 117.6.1.1. Теоретические основы органической химии. Предмет органической химии: её возникновение, развитие и значение в получении новых веществ и материалов. Теория строения органических соединений А.М. Бутлерова, её основные положения. Структурные формулы органических веществ. Гомология, изомерия. Химическая связь в органических соединениях – одинарные и кратные связи. Представление о классификации органических веществ. Номенклатура органических соединений (систематическая) и тривиальные названия важнейших представителей классов органических веществ. Экспериментальные методы изучения веществ и их превращений: ознакомление с образцами органических веществ и материалами на их основе, моделирование молекул органических веществ, наблюдение и описание демонстрационных опытов по превращению органических веществ при нагревании (плавление, обугливание и горение).	<i>Часы на каждую тему распределяются учителем-предметником в зависимости от нагрузки по учебному плану на текущий учебный год в рабочей программе учителя</i>
2.	117.6.1.2. Углеводороды. Алканы: состав и строение, гомологический ряд. Метан и этан – простейшие представители алканов: физические и химические свойства (реакции замещения и горения), нахождение в природе, получение и применение. Алкены: состав и строение, гомологический ряд. Этилен и пропилен – простейшие представители алкенов: физические и химические свойства (реакции гидрирования, галогенирования, гидратации, окисления и полимеризации), получение и применение. Алкадиены: бутadiен-1,3 и метилбутадиен-1,3: строение, важнейшие химические свойства (реакция полимеризации).	

	<p>Получение синтетического каучука и резины.</p> <p>Алкины: состав и особенности строения, гомологический ряд.</p> <p>Ацетилен – простейший представитель алкинов: состав, строение, физические и химические свойства (реакции гидрирования, галогенирования, гидратации, горения), получение и применение.</p> <p>Арены. Бензол: состав, строение, физические и химические свойства (реакции галогенирования и нитрования), получение и применение. Токсичность аренов. Генетическая связь между углеводородами, принадлежащими к различным классам.</p> <p>Природные источники углеводородов. Природный газ и попутные нефтяные газы. Нефть и её происхождение. Способы переработки нефти: перегонка, крекинг (термический, каталитический), пиролиз. Продукты переработки нефти, их применение в промышленности и в быту. Каменный уголь и продукты его переработки.</p> <p>Экспериментальные методы изучения веществ и их превращений: ознакомление с образцами пластмасс, каучуков и резины, коллекции «Нефть» и «Уголь», моделирование молекул углеводородов и галогенопроизводных, проведение практической работы: получение этилена и изучение его свойств.</p> <p>Расчётные задачи.</p> <p>Вычисления по уравнению химической реакции (массы, объёма, количества исходного вещества или продукта реакции по известным массе, объёму, количеству одного из исходных веществ или продуктов реакции).</p>	
3.	<p>117.6.1.3. Кислородсодержащие органические соединения.</p> <p>Предельные одноатомные спирты. Метанол и этанол: строение, физические и химические свойства (реакции с активными металлами, галогеноводородами, горение), применение. Водородные связи между молекулами спиртов. Действие метанола и этанола на организм человека.</p> <p>Многоатомные спирты. Этиленгликоль и глицерин: строение, физические и химические свойства (взаимодействие со щелочными металлами, качественная реакция на многоатомные спирты). Действие на организм человека. Применение глицерина и этиленгликоля.</p> <p>Фенол: строение молекулы, физические и химические свойства. Токсичность фенола. Применение фенола.</p> <p>Альдегиды. Формальдегид, ацетальдегид: строение, физические и химические свойства (реакции окисления и восстановления, качественные реакции), получение и применение.</p> <p>Одноосновные предельные карбоновые кислоты. Муравьиная и уксусная кислоты: строение, физические и химические свойства (свойства, общие для класса кислот, реакция этерификации), получение и применение. Стеариновая и олеиновая кислоты как представители высших карбоновых кислот. Мыла как соли высших карбоновых кислот, их моющее действие.</p> <p>Сложные эфиры как производные карбоновых кислот. Гидролиз сложных эфиров. Жиры. Гидролиз жиров. Применение жиров. Биологическая роль жиров.</p> <p>Углеводы: состав, классификация углеводов (моно-, ди- и полисахариды). Глюкоза – простейший моносахарид:</p>	

	<p>особенности строения молекулы, физические и химические свойства (взаимодействие с гидроксидом меди(II), окисление аммиачным раствором оксида серебра(I), восстановление, брожение глюкозы), нахождение в природе, применение, биологическая роль. Фотосинтез. Фруктоза как изомер глюкозы.</p> <p>Крахмал и целлюлоза как природные полимеры. Строение крахмала и целлюлозы. Физические и химические свойства крахмала (гидролиз, качественная реакция с иодом).</p> <p>Экспериментальные методы изучения веществ и их превращений: проведение, наблюдение и описание демонстрационных опытов: горение спиртов, качественные реакции одноатомных спиртов (окисление этанола оксидом меди(II)), многоатомных спиртов (взаимодействие глицерина с гидроксидом меди(II)), альдегидов (окисление аммиачным раствором оксида серебра(I) и гидроксидом меди(II), взаимодействие крахмала с иодом), проведение практической работы: свойства раствора уксусной кислоты.</p> <p>Расчётные задачи.</p> <p>Вычисления по уравнению химической реакции (массы, объёма, количества исходного вещества или продукта реакции по известным массе, объёму, количеству одного из исходных веществ или продуктов реакции).</p>	
4.	<p>117.6.1.4. Азотсодержащие органические соединения.</p> <p>Аминокислоты как амфотерные органические соединения. Физические и химические свойства аминокислот (на примере глицина). Биологическое значение аминокислот. Пептиды.</p> <p>Белки как природные высокомолекулярные соединения. Первичная, вторичная и третичная структура белков. Химические свойства белков: гидролиз, денатурация, качественные реакции на белки.</p> <p>Экспериментальные методы изучения веществ и их превращений: наблюдение и описание демонстрационных опытов: денатурация белков при нагревании, цветные реакции белков.</p>	
5.	<p>117.6.1.5. Высокомолекулярные соединения.</p> <p>Основные понятия химии высокомолекулярных соединений: мономер, полимер, структурное звено, степень полимеризации, средняя молекулярная масса. Основные методы синтеза высокомолекулярных соединений – полимеризация и поликонденсация.</p> <p>Экспериментальные методы изучения веществ и их превращений: ознакомление с образцами природных и искусственных волокон, пластмасс, каучуков.</p>	

№ п/п	Наименование темы (с учётом рабочей программы воспитания)	Количество часов, отводимых на освоение каждой темы
11 класс		
1.	117.7.1. Общая и неорганическая химия.	<i>Часы на каждую тему</i>

<p>117.7.1.1. Теоретические основы химии.</p> <p>Химический элемент. Атом. Ядро атома, изотопы. Электронная оболочка. Энергетические уровни, подуровни. Атомные орбитали, s-, p-, d- элементы. Особенности распределения электронов по орбиталям в атомах элементов первых четырёх периодов. Электронная конфигурация атомов.</p> <p>Периодический закон и Периодическая система химических элементов Д.И. Менделеева. Связь периодического закона и Периодической системы химических элементов Д.И. Менделеева с современной теорией строения атомов. Закономерности изменения свойств химических элементов и образуемых ими простых и сложных веществ по группам и периодам. Значение периодического закона в развитии науки.</p> <p>Строение вещества. Химическая связь. Виды химической связи (ковалентная неполярная и полярная, ионная, металлическая). Механизмы образования ковалентной химической связи (обменный и донорно-акцепторный). Водородная связь. Валентность. Электроотрицательность. Степень окисления. Ионы: катионы и анионы.</p> <p>Вещества молекулярного и немолекулярного строения. Закон постоянства состава вещества. Типы кристаллических решёток. Зависимость свойства веществ от типа кристаллической решётки.</p> <p>Понятие о дисперсных системах. Истинные и коллоидные растворы. Массовая доля вещества в растворе.</p> <p>Классификация неорганических соединений. Номенклатура неорганических веществ. Генетическая связь неорганических веществ, принадлежащих к различным классам.</p> <p>Химическая реакция. Классификация химических реакций в неорганической и органической химии. Закон сохранения массы веществ, закон сохранения и превращения энергии при химических реакциях.</p> <p>Скорость реакции, её зависимость от различных факторов. Обратимые реакции. Химическое равновесие. Факторы, влияющие на состояние химического равновесия. Принцип Ле Шателье.</p> <p>Электролитическая диссоциация. Сильные и слабые электролиты. Среда водных растворов веществ: кислая, нейтральная, щелочная. Реакции ионного обмена.</p> <p>Окислительно-восстановительные реакции.</p> <p>Экспериментальные методы изучения веществ и их превращений: демонстрация таблиц «Периодическая система химических элементов Д.И. Менделеева», изучение моделей кристаллических решёток, наблюдение и описание демонстрационных и лабораторных опытов (разложение пероксида водорода в присутствии катализатора, определение среды растворов веществ с помощью универсального индикатора, реакции ионного обмена), проведение практической работы «Влияние различных факторов на скорость химической реакции».</p> <p>Расчётные задачи.</p> <p>Расчёты по уравнениям химических реакций, в том числе</p>	<p><i>распределяются учителем-предметником в зависимости от нагрузки по учебному плану на текущий учебный год в рабочей программе учителя</i></p>
--	---

	термохимические расчёты, расчёты с использованием понятия «массовая доля вещества».	
2.	<p>117.7.1.2. Раздел 2. Неорганическая химия.</p> <p>Неметаллы. Положение неметаллов в Периодической системе химических элементов Д.И. Менделеева и особенности строения атомов. Физические свойства неметаллов. Аллотропия неметаллов (на примере кислорода, серы, фосфора и углерода).</p> <p>Химические свойства важнейших неметаллов (галогенов, серы, азота, фосфора, углерода и кремния) и их соединений (оксидов, кислородсодержащих кислот, водородных соединений).</p> <p>Применение важнейших неметаллов и их соединений.</p> <p>Металлы. Положение металлов в Периодической системе химических элементов Д.И. Менделеева. Особенности строения электронных оболочек атомов металлов. Общие физические свойства металлов. Сплавы металлов. Электрохимический ряд напряжений металлов.</p> <p>Химические свойства важнейших металлов (натрий, калий, кальций, магний, алюминий, цинк, хром, железо, медь) и их соединений.</p> <p>Общие способы получения металлов. Применение металлов в быту и технике.</p> <p>Экспериментальные методы изучения веществ и их превращений: изучение коллекции «Металлы и сплавы», образцов неметаллов, решение экспериментальных задач, наблюдение и описание демонстрационных и лабораторных опытов (взаимодействие гидроксида алюминия с растворами кислот и щелочей, качественные реакции на катионы металлов).</p> <p>Расчётные задачи.</p> <p>Расчёты массы вещества или объёма газов по известному количеству вещества, массе или объёму одного из участвующих в реакции веществ, расчёты массы (объёма, количества вещества) продуктов реакции, если одно из веществ имеет примеси.</p>	
3.	<p>117.7.1.3. Химия и жизнь. Межпредметные связи.</p> <p>Роль химии в обеспечении экологической, энергетической и пищевой безопасности, развитии медицины. Понятие о научных методах познания веществ и химических реакций.</p> <p>Представления об общих научных принципах промышленного получения важнейших веществ.</p> <p>Человек в мире веществ и материалов: важнейшие строительные материалы, конструкционные материалы, краски, стекло, керамика, материалы для электроники, наноматериалы, органические и минеральные удобрения.</p> <p>Химия и здоровье человека: правила использования лекарственных препаратов, правила безопасного использования препаратов бытовой химии в повседневной жизни.</p>	

2.2.21. Рабочая программа по учебному предмету «Химия» (углублённый уровень)

Рабочая программа по учебному предмету «Химия» (углублённый уровень) (предметная область «Естественно-научные предметы») (далее соответственно – программа по химии, химия) включает пояснительную записку, содержание обучения, планируемые результаты освоения программы по химии и дополнена общим тематическим планированием в целях приведения структуры рабочей программы в соответствие с требованием ФГОС СОО.

Рабочая программа составлена на основе федеральной рабочей программы по химии углубленного уровня.

Пояснительная записка

Программа по химии на уровне среднего общего образования разработана на основе требований к результатам освоения основной образовательной программы среднего общего образования, представленных в ФГОС СОО.

Химия на уровне углублённого изучения занимает важное место в системе естественно-научного образования учащихся 10–11 классов. Изучение предмета, реализуемое в условиях дифференцированного, профильного обучения, призвано обеспечить общеобразовательную и общекультурную подготовку выпускников школы, необходимую для адаптации их к быстро меняющимся условиям жизни в социуме, а также для продолжения обучения в организациях профессионального образования, в которых химия является одной из приоритетных дисциплин.

В программе по химии назначение предмета «Химия» получает подробную интерпретацию в соответствии с основополагающими положениями ФГОС СОО о взаимообусловленности целей, содержания, результатов обучения и требований к уровню подготовки выпускников. Свидетельством тому являются следующие выполняемые программой по химии функции: информационно-методическая, реализация которой обеспечивает получение представления о целях, содержании, общей стратегии обучения, воспитания и развития обучающихся средствами предмета, изучаемого в рамках конкретного профиля; организационно-планирующая, которая предусматривает определение: принципов структурирования и последовательности изучения учебного материала, количественных и качественных его характеристик; подходов к формированию содержательной основы контроля и оценки образовательных достижений обучающихся в рамках итоговой аттестации в форме единого государственного экзамена по химии.

Программа для углублённого изучения химии:

устанавливает инвариантное предметное содержание, обязательное для изучения в рамках отдельных профилей, предусматривает распределение и структурирование его по классам, основным содержательным линиям/разделам курса;

даёт примерное распределение учебного времени, рекомендуемого для изучения отдельных тем;

предлагает примерную последовательность изучения учебного материала с учётом логики построения курса, внутрипредметных и межпредметных связей;

даёт методическую интерпретацию целей и задач изучения предмета на углублённом уровне с учётом современных приоритетов в системе среднего общего образования, содержательной характеристики планируемых результатов освоения основной образовательной программы среднего общего образования (личностных, метапредметных, предметных), а также с учётом основных видов учебно-познавательных действий обучающегося по освоению содержания предмета.

По всем позициям в программе по химии предусмотрена преемственность с обучением химии на уровне основного общего образования.

Программа по химии служит ориентиром для составления авторских рабочих программ. За пределами установленной программой по химии обязательной (инвариантной) составляющей содержания учебного предмета «Химия» остаётся возможность выбора его вариативной составляющей, которая должна определяться в соответствии с направлением конкретного профиля обучения. Авторами рабочих программ может быть предложен иной подход к структурированию учебного материала и последовательности его изучения, своё видение путей и способов формирования системы предметных знаний, умений и видов учебной деятельности, а также системы способов и методических приёмов по развитию и воспитанию обучающихся.

В соответствии с концептуальными положениями ФГОС СОО о назначении предметов базового и углублённого уровней в системе дифференцированного обучения на уровне среднего общего образования химия на уровне углублённого изучения направлен на реализацию преемственности с последующим этапом получения химического образования в рамках изучения специальных естественно-научных и химических дисциплин в вузах и организациях среднего профессионального образования. В этой связи изучение предмета «Химия» ориентировано преимущественно на расширение и углубление теоретической и практической подготовки обучающихся, выбравших определённый профиль обучения, в том числе с перспективой последующего получения химического образования в организациях профессионального образования. В свете требований ФГОС СОО к планируемым результатам освоения основной образовательной программы среднего общего образования изучение предмета «Химия» ориентировано также на решение задач воспитания и социального развития обучающихся, на формирование у них общеинтеллектуальных умений, умений рационализации учебного труда и обобщённых способов деятельности, имеющих междисциплинарный, надпредметный характер.

Химия на уровне углублённого изучения включает углублённые курсы – «Органическая химия» и «Общая и неорганическая химия». При определении подходов к отбору и структурной организации содержания этих курсов в программе по химии за основу приняты положения ФГОС СОО о различиях базового и углублённого уровней изучения предмета.

Основу содержания курсов «Органическая химия» и «Общая и неорганическая химия» составляет совокупность предметных знаний и умений, относящихся к базовому уровню изучения предмета. Эта система знаний получает определённое теоретическое дополнение, позволяющее осознанно освоить существенно больший объём фактологического материала. На углублённом уровне изучения предмета обеспечена возможность значительного увеличения объёма знаний о химических элементах и свойствах их соединений на основе расширения и углубления представлений о строении вещества, химической связи и закономерностях протекания реакций, рассматриваемых с точки зрения химической кинетики и термодинамики. Изучение периодического закона и Периодической системы химических элементов базируется на современных квантовомеханических представлениях о строении атома. Химическая связь объясняется с точки зрения энергетических изменений при её образовании и разрушении, а также с точки зрения механизмов её образования. Изучение типов реакций дополняется формированием представлений об электрохимических процессах и электролизе расплавов и растворов веществ. В курсе органической химии при рассмотрении реакционной способности

соединений уделяется особое внимание вопросам об электронных эффектах, о взаимном влиянии атомов в молекулах и механизмах реакций.

Особое значение имеет то, что на содержание курсов химии углублённого уровня изучения для классов определённого профиля (главным образом на их структуру и характер дополнений к общей системе предметных знаний) оказывают влияние смежные предметы. Так, например, в содержании предмета для классов химико-физического профиля большое значение будут иметь элементы учебного материала по общей химии. При изучении предмета в данном случае акцент будет сделан на общность методов познания, общность законов и теорий в химии и в физике: атомно-молекулярная теория (молекулярная теория в физике), законы сохранения массы и энергии, законы термодинамики, электролиза, представления о строении веществ и другое.

В содержании предмета для классов химико-биологического профиля большой удельный вес будет иметь органическая химия. В этом случае предоставляется возможность для более обстоятельного рассмотрения химической организации клетки как биологической системы, в состав которой входят, к примеру, такие структурные компоненты, как липиды, белки, углеводы, нуклеиновые кислоты и другие. При этом знания о составе и свойствах представителей основных классов органических веществ служат основой для изучения сущности процессов фотосинтеза, дыхания, пищеварения.

В плане формирования основ научного мировоззрения, освоения общенаучных методов познания и опыта практического применения научных знаний изучение предмета «Химия» на углублённом уровне основано на межпредметных связях с учебными предметами, входящими в состав предметных областей «Естественно-научные предметы», «Математика и информатика» и «Русский язык и литература».

При изучении учебного предмета «Химия» на углублённом уровне также, как на уровне основного и среднего общего образования (на базовом уровне), задачей первостепенной значимости является формирование основ науки химии как области современного естествознания, практической деятельности человека и одного из компонентов мировой культуры. Решение этой задачи на углублённом уровне изучения предмета предполагает реализацию таких целей, как:

формирование представлений:

о материальном единстве мира, закономерностях и познаваемости явлений природы, о месте химии в системе естественных наук и её ведущей роли в обеспечении устойчивого развития человечества: в решении проблем экологической, энергетической и пищевой безопасности, в развитии медицины, создании новых материалов, новых источников энергии, в обеспечении рационального природопользования, в формировании мировоззрения и общей культуры человека, а также экологически обоснованного отношения к своему здоровью и природной среде;

освоение системы знаний, лежащих в основе химической составляющей естественно-научной картины мира: фундаментальных понятий, законов и теорий химии, современных представлений о строении вещества на разных уровнях – атомном, ионно-молекулярном, надмолекулярном, о термодинамических и кинетических закономерностях протекания химических реакций, о химическом равновесии, растворах и дисперсных системах, об общих научных принципах химического производства;

формирование у обучающихся осознанного понимания востребованности системных химических знаний для объяснения ключевых идей и проблем современной химии, для объяснения и прогнозирования явлений, имеющих естественно-научную природу; грамотного решения проблем, связанных с химией, прогнозирования, анализа и оценки с позиций экологической безопасности последствий бытовой и производственной деятельности человека, связанной с химическим производством, использованием и переработкой веществ;

углубление представлений о научных методах познания, необходимых для приобретения умений ориентироваться в мире веществ и объяснения химических явлений, имеющих

место в природе, в практической деятельности и повседневной жизни.

В плане реализации первоочередных воспитательных и развивающих функций целостной системы среднего общего образования при изучении предмета «Химия» на углублённом уровне особую актуальность приобретают такие цели и задачи, как:

воспитание убеждённости в познаваемости явлений природы, уважения к процессу творчества в области теоретических и прикладных исследований в химии, формирование мировоззрения, соответствующего современному уровню развития науки;

развитие мотивации к обучению и познанию, способностей к самоконтролю и самовоспитанию на основе усвоения общечеловеческих ценностей;

развитие познавательных интересов, интеллектуальных и творческих способностей обучающихся, формирование у них сознательного отношения к самообразованию и непрерывному образованию как условию успешной профессиональной и общественной деятельности, ответственного отношения к своему здоровью и потребности в здоровом образе жизни;

формирование умений и навыков разумного природопользования, развитие экологической культуры, приобретение опыта общественно-полезной экологической деятельности.

Общее число часов, для изучения предмета, определяется учебным планом ООП СОО и может корректироваться на начало учебного года по решению педагогического совета.

Содержание обучения в 10 классе

Органическая химия.

Теоретические основы органической химии.

Предмет и значение органической химии, представление о многообразии органических соединений.

Электронное строение атома углерода: основное и возбуждённое состояния. Валентные возможности атома углерода. Химическая связь в органических соединениях. Типы гибридизации атомных орбиталей углерода. Механизмы образования ковалентной связи (обменный и донорно-акцепторный). Типы перекрывания атомных орбиталей, σ - и π -связи. Одинарная, двойная и тройная связь. Способы разрыва связей в молекулах органических веществ. Понятие о свободном радикале, нуклеофиле и электрофиле.

Теория строения органических соединений А.М. Бутлерова и современные представления о структуре молекул. Значение теории строения органических соединений. Молекулярные и структурные формулы. Структурные формулы различных видов: развёрнутая, сокращённая, скелетная.

Изомерия. Виды изомерии: структурная, пространственная.

Электронные эффекты в молекулах органических соединений (индуктивный и мезомерный эффекты).

Представление о классификации органических веществ. Понятие о функциональной группе. Гомология. Гомологические ряды. Систематическая номенклатура органических соединений (IUPAC) и тривиальные названия отдельных представителей.

Особенности и классификация органических реакций. Окислительно-восстановительные реакции в органической химии.

Экспериментальные методы изучения веществ и их превращений: ознакомление с образцами органических веществ и материалами на их основе, опыты по превращению органических веществ при нагревании (плавление, обугливание и горение), конструирование моделей молекул органических веществ.

Углеводороды.

Алканы. Гомологический ряд алканов, общая формула, номенклатура и изомерия. Электронное и пространственное строение молекул алканов, sp^3 -гибридизация атомных орбиталей углерода, σ -связь. Физические свойства алканов.

Химические свойства алканов: реакции замещения, изомеризации, дегидрирования, циклизации, пиролиза, крекинга, горения.

Нахождение в природе. Способы получения и применение алканов.

Циклоалканы. Общая формула, номенклатура и изомерия. Особенности строения и химических свойств малых (циклопропан, циклобутан) и обычных (циклопентан, циклогексан) циклоалканов. Способы получения и применение циклоалканов.

Алкены. Гомологический ряд алкенов, общая формула, номенклатура. Электронное и пространственное строение молекул алкенов, sp^2 -гибридизация атомных орбиталей углерода, σ - и π -связи. Структурная и геометрическая (цис-транс-) изомерия. Физические свойства алкенов.

Химические свойства: реакции присоединения, замещения в α -положение при двойной связи, полимеризации и окисления. Правило Марковникова. Качественные реакции на двойную связь.

Способы получения и применение алкенов.

Алкадиены. Классификация алкадиенов (сопряжённые, изолированные). Особенности электронного строения и химических свойств сопряжённых диенов, 1,2- и 1,4-присоединение. Полимеризация сопряжённых диенов. Способы получения и применение алкадиенов.

Алкины. Гомологический ряд алкинов, общая формула, номенклатура и изомерия. Электронное и пространственное строение молекул алкинов, sp -гибридизация атомных орбиталей углерода. Физические свойства алкинов.

Химические свойства: реакции присоединения, димеризации и тримеризации, окисления. Кислотные свойства алкинов, имеющих концевую тройную связь. Качественные реакции на тройную связь.

Способы получения и применение алкинов.

Ароматические углеводороды (арены). Гомологический ряд аренов, общая формула, номенклатура и изомерия. Электронное и пространственное строение молекулы бензола. Физические свойства аренов.

Химические свойства бензола и его гомологов: реакции замещения в бензольном кольце и углеводородном радикале, реакции присоединения, окисление гомологов бензола. Представление об ориентирующем действии заместителей в бензольном кольце на примере алкильных радикалов, карбоксильной, гидроксильной, амино- и нитрогруппы, атомов галогенов.

Особенности химических свойств стирола. Полимеризация стирола.

Способы получения и применение ароматических углеводородов.

Природный газ. Попутные нефтяные газы. Нефть и её происхождение. Каменный уголь и продукты его переработки.

Способы переработки нефти: перегонка, крекинг (термический, каталитический), риформинг, пиролиз. Продукты переработки нефти, их применение в промышленности и в быту.

Генетическая связь между различными классами углеводородов.

Электронное строение галогенпроизводных углеводородов. Реакции замещения галогена на гидроксогруппу. Действие на галогенпроизводные водного и спиртового раствора щёлочи. Взаимодействие дигалогеналканов с магнием и цинком. Использование галогенпроизводных углеводородов в быту, технике и при синтезе органических веществ.

Экспериментальные методы изучения веществ и их превращений: изучение физических свойств углеводородов (растворимость), качественных реакций углеводородов различных классов (обесцвечивание бромной или иодной воды, раствора перманганата калия, взаимодействие ацетилена с аммиачным раствором оксида серебра(I)), качественное обнаружение углерода и водорода в органических веществах, получение этилена и изучение его свойств, ознакомление с коллекциями «Нефть» и «Уголь», с образцами пластмасс, каучуков и резины, моделирование молекул углеводородов и галогенпроизводных углеводородов.

Кислородсодержащие органические соединения.

Предельные одноатомные спирты. Строение молекул (на примере метанола и этанола). Гомологический ряд, общая формула, изомерия, номенклатура и классификация. Физические свойства предельных одноатомных спиртов. Водородные связи между молекулами спиртов.

Химические свойства: реакции замещения, дегидратации, окисления, взаимодействие с органическими и неорганическими кислотами. Качественная реакция на одноатомные спирты. Действие этанола и метанола на организм человека. Способы получения и применение одноатомных спиртов.

Простые эфиры, номенклатура и изомерия. Особенности физических и химических свойств.

Многоатомные спирты – этиленгликоль и глицерин. Физические и химические свойства: реакции замещения, взаимодействие с органическими и неорганическими кислотами, качественная реакция на многоатомные спирты. Действие на организм человека. Способы получения и применение многоатомных спиртов.

Фенол. Строение молекулы, взаимное влияние гидроксогруппы и бензольного ядра. Физические свойства фенола. Особенности химических свойств фенола. Качественные реакции на фенол. Токсичность фенола. Способы получения и применение фенола. Фенолформальдегидная смола.

Карбонильные соединения – альдегиды и кетоны. Электронное строение карбонильной группы. Гомологические ряды альдегидов и кетонов, общая формула, изомерия и номенклатура. Физические свойства альдегидов и кетонов.

Химические свойства альдегидов и кетонов: реакции присоединения. Окисление альдегидов, качественные реакции на альдегиды. Способы получения и применение альдегидов и кетонов.

Одноосновные предельные карбоновые кислоты. Особенности строения молекул карбоновых кислот. Изомерия и номенклатура. Физические свойства одноосновных предельных карбоновых кислот. Водородные связи между молекулами карбоновых кислот. Химические свойства: кислотные свойства, реакция этерификации, реакции с участием углеводородного радикала.

Особенности свойств муравьиной кислоты.

Понятие о производных карбоновых кислот – сложных эфирах.

Многообразие карбоновых кислот. Особенности свойств непредельных и ароматических карбоновых кислот, дикарбоновых кислот, гидроксикарбоновых кислот. Представители высших карбоновых кислот: стеариновая, пальмитиновая, олеиновая кислоты. Способы получения и применение карбоновых кислот.

Сложные эфиры. Гомологический ряд, общая формула, изомерия и номенклатура. Физические и химические свойства: гидролиз в кислой и щелочной среде.

Жиры. Строение, физические и химические свойства жиров: гидролиз в кислой и щелочной среде. Особенности свойств жиров, содержащих остатки непредельных жирных кислот.

Жиры в природе.

Мыла как соли высших карбоновых кислот, их моющее действие.

Общая характеристика углеводов. Классификация углеводов (моно-, ди- и полисахариды). Моносахариды: глюкоза, фруктоза. Физические свойства и нахождение в природе. Фотосинтез.

Химические свойства глюкозы: реакции с участием спиртовых и альдегидной групп, спиртовое и молочнокислое брожение. Применение глюкозы, её значение в жизнедеятельности организма.

Дисахариды: сахароза, мальтоза. Восстанавливающие и невосстанавливающие дисахариды. Гидролиз дисахаридов. Нахождение в природе и применение.

Полисахариды: крахмал, гликоген и целлюлоза. Строение макромолекул крахмала, гликогена и целлюлозы. Физические свойства крахмала и целлюлозы. Химические свойства

крахмала: гидролиз, качественная реакция с иодом. Химические свойства целлюлозы: гидролиз, получение эфиров целлюлозы. Понятие об искусственных волокнах (вискоза, ацетатный шёлк).

Экспериментальные методы изучения веществ и их превращений: растворимость различных спиртов в воде, взаимодействие этанола с натрием, окисление этилового спирта в альдегид на раскалённой медной проволоке, окисление этилового спирта дихроматом калия (возможно использование видеоматериалов), качественные реакции на альдегиды (с гидроксидом диамминсеребра(I) и гидроксидом меди(II)), реакция глицерина с гидроксидом меди(II), химические свойства раствора уксусной кислоты, взаимодействие раствора глюкозы с гидроксидом меди(II), взаимодействие крахмала с иодом, решение экспериментальных задач по темам «Спирты и фенолы», «Карбоновые кислоты. Сложные эфиры».

Азотсодержащие органические соединения.

Амины – органические производные аммиака. Классификация аминов: алифатические и ароматические; первичные, вторичные и третичные. Строение молекул, общая формула, изомерия, номенклатура и физические свойства. Химические свойства алифатических аминов: основные свойства, алкилирование, взаимодействие первичных аминов с азотистой кислотой. Соли алкиламмония.

Анилин – представитель аминов ароматического ряда. Строение анилина. Взаимное влияние групп атомов в молекуле анилина. Особенности химических свойств анилина. Качественные реакции на анилин.

Способы получения и применение алифатических аминов. Получение анилина из нитробензола.

Аминокислоты. Номенклатура и изомерия. Отдельные представители α -аминокислот: глицин, аланин. Физические свойства аминокислот. Химические свойства аминокислот как амфотерных органических соединений, реакция поликонденсации, образование пептидной связи. Биологическое значение аминокислот. Синтез и гидролиз пептидов.

Белки как природные полимеры. Первичная, вторичная и третичная структура белков. Химические свойства белков: гидролиз, денатурация, качественные реакции на белки.

Экспериментальные методы изучения веществ и их превращений: растворение белков в воде, денатурация белков при нагревании, цветные реакции на белки, решение экспериментальных задач по темам «Азотсодержащие органические соединения» и «Распознавание органических соединений».

Высокомолекулярные соединения.

Основные понятия химии высокомолекулярных соединений: мономер, полимер, структурное звено, степень полимеризации, средняя молекулярная масса. Основные методы синтеза высокомолекулярных соединений – полимеризация и поликонденсация.

Полимерные материалы. Пластмассы (полиэтилен, полипропилен, поливинилхлорид, полистирол, полиметилметакрилат, поликарбонаты, полиэтилентерефталат). Утилизация и переработка пластика.

Эластомеры: натуральный каучук, синтетические каучуки (бутадиеновый, хлоропреновый, изопреновый). Резина.

Волокна: натуральные (хлопок, шерсть, шёлк), искусственные (вискоза, ацетатное волокно), синтетические (капрон и лавсан).

Экспериментальные методы изучения веществ и их превращений: ознакомление с образцами природных и искусственных волокон, пластмасс, каучуков, решение экспериментальных задач по теме «Распознавание пластмасс и волокон».

Расчётные задачи.

Нахождение молекулярной формулы органического соединения по массовым долям элементов, входящих в его состав, нахождение молекулярной формулы органического соединения по массе (объёму) продуктов сгорания, по количеству вещества (массе, объёму)

продуктов реакции и/или исходных веществ, установление структурной формулы органического вещества на основе его химических свойств или способов получения, определение доли выхода продукта реакции от теоретически возможного.

Межпредметные связи.

Реализация межпредметных связей при изучении органической химии в 10 классе осуществляется через использование как общих естественно-научных понятий, так и понятий, принятых в отдельных предметах естественно-научного цикла.

Общие естественно-научные понятия: явление, научный факт, гипотеза, теория, закон, анализ, синтез, классификация, наблюдение, измерение, эксперимент, модель, моделирование.

Физика: материя, атом, электрон, протон, нейтрон, молекула, энергетический уровень, вещество, тело, объём, агрегатное состояние вещества, физические величины, единицы измерения, скорость, энергия, масса.

Биология: клетка, организм, экосистема, биосфера, метаболизм, наследственность, автотрофный и гетеротрофный тип питания, брожение, фотосинтез, дыхание, белки, углеводы, жиры, нуклеиновые кислоты, ферменты.

География: полезные ископаемые, топливо.

Технология: пищевые продукты, основы рационального питания, моющие средства, материалы из искусственных и синтетических волокон.

Содержание обучения в 11 классе

Общая и неорганическая химия.

Теоретические основы химии.

Атом. Состав атомных ядер. Химический элемент. Изотопы.

Строение электронных оболочек атомов, квантовые числа. Энергетические уровни и подуровни. Атомные орбитали. Классификация химических элементов (s-, p-, d-, f-элементы). Распределение электронов по атомным орбиталиям. Электронные конфигурации атомов элементов первого–четвёртого периодов в основном и возбуждённом состоянии, электронные конфигурации ионов.

Электроотрицательность.

Периодический закон и Периодическая система химических элементов Д.И. Менделеева. Связь периодического закона и Периодической системы химических элементов с современной теорией строения атомов. Закономерности изменения свойств химических элементов и образуемых ими простых и сложных веществ по группам и периодам. Значение периодического закона Д.И. Менделеева.

Химическая связь. Виды химической связи: ковалентная, ионная, металлическая. Механизмы образования ковалентной связи: обменный и донорно-акцепторный. Энергия и длина связи. Полярность, направленность и насыщенность ковалентной связи. Кратные связи. Водородная связь. Межмолекулярные взаимодействия.

Валентность и валентные возможности атомов. Связь электронной структуры молекул с их геометрическим строением (на примере соединений элементов второго периода).

Представление о комплексных соединениях. Состав комплексного иона: комплексообразователь, лиганды. Значение комплексных соединений. Понятие о координационной химии.

Вещества молекулярного и немолекулярного строения. Типы кристаллических решёток (структур) и свойства веществ.

Понятие о дисперсных системах. Истинные растворы. Способы выражения концентрации растворов: массовая доля вещества в растворе, молярная концентрация. Насыщенные и ненасыщенные растворы, растворимость. Кристаллогидраты.

Классификация и номенклатура неорганических веществ. Тривиальные названия отдельных представителей неорганических веществ.

Классификация химических реакций в неорганической и органической химии. Закон сохранения массы веществ; закон сохранения и превращения энергии при химических реакциях. Тепловые эффекты химических реакций. Термохимические уравнения.

Скорость химической реакции, её зависимость от различных факторов. Гомогенные и гетерогенные реакции. Катализ и катализаторы.

Обратимые и необратимые реакции. Химическое равновесие. Факторы, влияющие на положение химического равновесия: температура, давление и концентрации веществ, участвующих в реакции. Принцип Ле Шателье.

Электролитическая диссоциация. Сильные и слабые электролиты. Степень диссоциации. Среда водных растворов: кислотная, нейтральная, щелочная. Водородный показатель (pH) раствора. Гидролиз солей. Реакции ионного обмена.

Окислительно-восстановительные реакции. Степень окисления. Окислитель и восстановитель. Процессы окисления и восстановления. Важнейшие окислители и восстановители. Метод электронного баланса. Электролиз растворов и расплавов веществ. Экспериментальные методы изучения веществ и их превращений: разложение пероксида водорода в присутствии катализатора, модели кристаллических решёток, проведение реакций ионного обмена, определение среды растворов с помощью индикаторов, изучение влияния различных факторов на скорость химической реакции и положение химического равновесия.

Неорганическая химия.

Положение неметаллов в Периодической системе химических элементов Д.И. Менделеева и особенности строения их атомов. Физические свойства неметаллов. Аллотропия неметаллов (на примере кислорода, серы, фосфора и углерода).

Водород. Получение, физические и химические свойства: реакции с металлами и неметаллами, восстановительные свойства. Гидриды.

Галогены. Нахождение в природе, способы получения, физические и химические свойства. Галогеноводороды. Важнейшие кислородсодержащие соединения галогенов. Лабораторные и промышленные способы получения галогенов. Применение галогенов и их соединений.

Кислород, озон. Лабораторные и промышленные способы получения кислорода. Физические и химические свойства и применение кислорода и озона. Оксиды и пероксиды. Сера. Нахождение в природе, способы получения, физические и химические свойства. Сероводород, сульфиды. Оксид серы(IV), оксид серы(VI). Сернистая и серная кислоты и их соли. Особенности свойств серной кислоты. Применение серы и её соединений.

Азот. Нахождение в природе, способы получения, физические и химические свойства. Аммиак, нитриды. Оксиды азота. Азотистая и азотная кислоты и их соли. Особенности свойств азотной кислоты. Применение азота и его соединений. Азотные удобрения.

Фосфор. Нахождение в природе, способы получения, физические и химические свойства. Фосфиды и фосфин. Оксиды фосфора, фосфорная кислота и её соли. Применение фосфора и его соединений. Фосфорные удобрения.

Углерод, нахождение в природе. Аллотропные модификации. Физические и химические свойства простых веществ, образованных углеродом. Оксид углерода(II), оксид углерода(IV), угольная кислота и её соли. Активированный уголь. Применение простых веществ, образованных углеродом, и его соединений.

Кремний. Нахождение в природе, способы получения, физические и химические свойства. Оксид кремния(IV), кремниевая кислота, силикаты. Применение кремния и его соединений. Стекло, его получение, виды стекла.

Положение металлов в Периодической системе химических элементов. Особенности строения электронных оболочек атомов металлов.

Общие физические свойства металлов. Применение металлов в быту и технике. Сплавы металлов.

Электрохимический ряд напряжений металлов. Общие способы получения металлов:

гидрометаллургия, пирометаллургия, электрометаллургия. Понятие о коррозии металлов. Способы защиты от коррозии.

Общая характеристика металлов IA-группы Периодической системы химических элементов. Натрий и калий: получение, физические и химические свойства, применение простых веществ и их соединений.

Общая характеристика металлов IIA-группы Периодической системы химических элементов. Магний и кальций: получение, физические и химические свойства, применение простых веществ и их соединений. Жёсткость воды и способы её устранения.

Алюминий: получение, физические и химические свойства, применение простого вещества и его соединений. Амфотерные свойства оксида и гидроксида алюминия, гидроксокомплексы алюминия.

Общая характеристика металлов побочных подгрупп (B-групп) Периодической системы химических элементов.

Физические и химические свойства хрома и его соединений. Оксиды и гидроксиды хрома(II), хрома(III) и хрома(VI). Хроматы и дихроматы, их окислительные свойства. Получение и применение хрома.

Физические и химические свойства марганца и его соединений. Важнейшие соединения марганца(II), марганца(IV), марганца(VI) и марганца(VII). Перманганат калия, его окислительные свойства.

Физические и химические свойства железа и его соединений. Оксиды, гидроксиды и соли железа(II) и железа(III). Получение и применение железа и его сплавов.

Физические и химические свойства меди и её соединений. Получение и применение меди и её соединений.

Цинк: получение, физические и химические свойства. Амфотерные свойства оксида и гидроксида цинка, гидроксокомплексы цинка. Применение цинка и его соединений.

Экспериментальные методы изучения веществ и их превращений: изучение образцов неметаллов, горение серы, фосфора, железа, магния в кислороде, изучение коллекции «Металлы и сплавы», взаимодействие щелочных и щелочноземельных металлов с водой (возможно использование видеоматериалов), взаимодействие цинка и железа с растворами кислот и щелочей, качественные реакции на неорганические анионы, катион водорода и катионы металлов, взаимодействие гидроксидов алюминия и цинка с растворами кислот и щелочей, решение экспериментальных задач по темам «Галогены», «Сера и её соединения», «Азот и фосфор и их соединения», «Металлы главных подгрупп», «Металлы побочных подгрупп».

Химия и жизнь.

Роль химии в обеспечении устойчивого развития человечества.

Понятие о научных методах познания и методологии научного исследования.

Научные принципы организации химического производства. Промышленные способы получения важнейших веществ (на примере производства аммиака, серной кислоты, метанола). Промышленные способы получения металлов и сплавов. Химическое загрязнение окружающей среды и его последствия. Роль химии в обеспечении энергетической безопасности.

Химия и здоровье человека. Лекарственные средства. Правила использования лекарственных препаратов. Роль химии в развитии медицины.

Химия пищи: основные компоненты, пищевые добавки. Роль химии в обеспечении пищевой безопасности.

Косметические и парфюмерные средства. Бытовая химия. Правила безопасного использования препаратов бытовой химии в повседневной жизни.

Химия в строительстве: важнейшие строительные материалы (цемент, бетон).

Химия в сельском хозяйстве. Органические и минеральные удобрения.

Современные конструкционные материалы, краски, стекло, керамика.

Расчётные задачи.

Расчёты: массы вещества или объёма газов по известному количеству вещества, массе или объёму одного из участвующих в реакции веществ, массы (объёма, количества вещества) продуктов реакции, если одно из веществ имеет примеси, массы (объёма, количества вещества) продукта реакции, если одно из веществ дано в виде раствора с определённой массовой долей растворённого вещества, массовой доли и молярной концентрации вещества в растворе, доли выхода продукта реакции от теоретически возможного.

Межпредметные связи.

Реализация межпредметных связей при изучении общей и неорганической химии в 11 классе осуществляется через использование как общих естественно-научных понятий, так и понятий, принятых в отдельных предметах естественно-научного цикла.

Общие естественно-научные понятия: явление, научный факт, гипотеза, теория, закон, анализ, синтез, классификация, периодичность, наблюдение, измерение, эксперимент, модель, моделирование.

Физика: материя, микромир, макромир, атом, электрон, протон, нейтрон, ион, изотопы, радиоактивность, молекула, энергетический уровень, вещество, тело, объём, агрегатное состояние вещества, идеальный газ, физические величины, единицы измерения, скорость, энергия, масса.

Биология: клетка, организм, экосистема, биосфера, метаболизм, макро- и микроэлементы, белки, жиры, углеводы, нуклеиновые кислоты, ферменты, гормоны, круговорот веществ и поток энергии в экосистемах.

География: минералы, горные породы, полезные ископаемые, топливо, ресурсы.

Технология: химическая промышленность, металлургия, строительные материалы, сельскохозяйственное производство, пищевая промышленность, фармацевтическая промышленность, производство косметических препаратов, производство конструкционных материалов, электронная промышленность, нанотехнологии.

Планируемые результаты освоения программы по химии (углублённый уровень) на уровне среднего общего образования.»

ФГОС СОО устанавливает требования к результатам освоения обучающимися программ среднего общего образования: личностным, метапредметным и предметным.

В соответствии с системно-деятельностным подходом в структуре личностных результатов освоения предмета «Химия» на уровне среднего общего образования выделены следующие составляющие:

осознание обучающимися российской гражданской идентичности;

готовность к саморазвитию, самостоятельности и самоопределению;

наличие мотивации к обучению;

готовность и способность обучающихся руководствоваться принятыми в обществе правилами и нормами поведения;

наличие правосознания, экологической культуры;

способность ставить цели и строить жизненные планы.

Личностные результаты освоения предмета «Химия» отражают сформированность опыта познавательной и практической деятельности обучающихся в процессе реализации образовательной деятельности.

Личностные результаты освоения предмета «Химия» отражают сформированность опыта познавательной и практической деятельности обучающихся в процессе реализации образовательной деятельности, в том числе в части:

1) гражданского воспитания:

осознания обучающимися своих конституционных прав и обязанностей, уважения к закону и правопорядку;

представления о социальных нормах и правилах межличностных отношений в коллективе;

готовности к совместной творческой деятельности при создании учебных проектов, решении учебных и познавательных задач, выполнении химических экспериментов;

способности понимать и принимать мотивы, намерения, логику и аргументы других при

анализе различных видов учебной деятельности;

2) патриотического воспитания:

ценностного отношения к историческому и научному наследию отечественной химии;

уважения к процессу творчества в области теории и практического приложения химии, осознания того, что данные науки есть результат длительных наблюдений, кропотливых экспериментальных поисков, постоянного труда учёных и практиков;

интереса и познавательных мотивов в получении и последующем анализе информации о передовых достижениях современной отечественной химии;

3) духовно-нравственного воспитания:

нравственного сознания, этического поведения;

способности оценивать ситуации, связанные с химическими явлениями, и принимать осознанные решения, ориентируясь на морально-нравственные нормы и ценности;

готовности оценивать своё поведение и поступки своих товарищей с позиций нравственных и правовых норм и с учётом осознания последствий поступков;

4) формирования культуры здоровья:

понимания ценностей здорового и безопасного образа жизни, необходимости ответственного отношения к собственному физическому и психическому здоровью;

соблюдения правил безопасного обращения с веществами в быту, повседневной жизни, в трудовой деятельности;

понимания ценности правил индивидуального и коллективного безопасного поведения в ситуациях, угрожающих здоровью и жизни людей;

осознания последствий и неприятия вредных привычек (употребления алкоголя, наркотиков, курения);

5) трудового воспитания:

коммуникативной компетентности в учебно-исследовательской деятельности, общественно полезной, творческой и других видах деятельности;

установки на активное участие в решении практических задач социальной направленности (в рамках своего класса, школы);

интереса к практическому изучению профессий различного рода, в том числе на основе применения предметных знаний по химии;

уважения к труду, людям труда и результатам трудовой деятельности;

готовности к осознанному выбору индивидуальной траектории образования, будущей профессии и реализации собственных жизненных планов с учётом личностных интересов, способностей к химии, интересов и потребностей общества;

б) экологического воспитания:

экологически целесообразного отношения к природе как источнику существования жизни на Земле;

понимания глобального характера экологических проблем, влияния экономических процессов на состояние природной и социальной среды;

осознания необходимости использования достижений химии для решения вопросов рационального природопользования;

активного неприятия действий, приносящих вред окружающей природной среде, умения прогнозировать неблагоприятные экологические последствия предпринимаемых действий и предотвращать их;

наличия развитого экологического мышления, экологической культуры, опыта деятельности экологической направленности, умения руководствоваться ими в познавательной, коммуникативной и социальной практике, способности и умения активно противостоять идеологии хемофобии;

7) ценности научного познания:

мировоззрения, соответствующего современному уровню развития науки и общественной практики;

понимания специфики химии как науки, осознания её роли в формировании рационального

научного мышления, создании целостного представления об окружающем мире как о единстве природы и человека, в познании природных закономерностей и решении проблем сохранения природного равновесия;

убеждённости в особой значимости химии для современной цивилизации: в её гуманистической направленности и важной роли в создании новой базы материальной культуры, в решении глобальных проблем устойчивого развития человечества – сырьевой, энергетической, пищевой и экологической безопасности, в развитии медицины, обеспечении условий успешного труда и экологически комфортной жизни каждого члена общества;

естественно-научной грамотности: понимания сущности методов познания, используемых в естественных науках, способности использовать получаемые знания для анализа и объяснения явлений окружающего мира и происходящих в нём изменений, умения делать обоснованные заключения на основе научных фактов и имеющихся данных с целью получения достоверных выводов;

способности самостоятельно использовать химические знания для решения проблем в реальных жизненных ситуациях;

интереса к познанию, исследовательской деятельности;

готовности и способности к непрерывному образованию и самообразованию, к активному получению новых знаний по химии в соответствии с жизненными потребностями;

интереса к особенностям труда в различных сферах профессиональной деятельности.

Метапредметные результаты освоения программы по химии на уровне среднего общего образования включают:

значимые для формирования мировоззрения обучающихся междисциплинарные (межпредметные) общенаучные понятия, отражающие целостность научной картины мира и специфику методов познания, используемых в естественных науках (материя, вещество, энергия, явление, процесс, система, научный факт, принцип, гипотеза, закономерность, закон, теория, исследование, наблюдение, измерение, эксперимент и другие);

универсальные учебные действия (познавательные, коммуникативные, регулятивные), обеспечивающие формирование функциональной грамотности и социальной компетенции обучающихся;

способность обучающихся использовать освоенные междисциплинарные, мировоззренческие знания и универсальные учебные действия в познавательной и социальной практике.

Метапредметные результаты отражают овладение универсальными учебными познавательными, коммуникативными и регулятивными действиями.

Овладение универсальными учебными познавательными действиями:

1) базовые логические действия:

самостоятельно формулировать и актуализировать проблему, рассматривать её всесторонне;

определять цели деятельности, задавая параметры и критерии их достижения, соотносить результаты деятельности с поставленными целями;

использовать при освоении знаний приёмы логического мышления: выделять характерные признаки понятий и устанавливать их взаимосвязь, использовать соответствующие понятия для объяснения отдельных фактов и явлений;

выбирать основания и критерии для классификации веществ и химических реакций;

устанавливать причинно-следственные связи между изучаемыми явлениями;

строить логические рассуждения (индуктивные, дедуктивные, по аналогии), выявлять закономерности и противоречия в рассматриваемых явлениях, формулировать выводы и заключения;

применять в процессе познания используемые в химии символические (знаковые) модели, преобразовывать модельные представления – химический знак (символ) элемента, химическая формула, уравнение химической реакции – при решении учебных

познавательных и практических задач, применять названные модельные представления для выявления характерных признаков изучаемых веществ и химических реакций.

2) базовые исследовательские действия:

владеть основами методов научного познания веществ и химических реакций;

формулировать цели и задачи исследования, использовать поставленные и самостоятельно сформулированные вопросы в качестве инструмента познания и основы для формирования гипотезы по проверке правильности высказываемых суждений;

владеть навыками самостоятельного планирования и проведения ученических экспериментов, совершенствовать умения наблюдать за ходом процесса, самостоятельно прогнозировать его результат, формулировать обобщения и выводы относительно достоверности результатов исследования, составлять обоснованный отчёт о проделанной работе;

приобретать опыт ученической исследовательской и проектной деятельности, проявлять способность и готовность к самостоятельному поиску методов решения практических задач, применению различных методов познания.

3) работа с информацией:

ориентироваться в различных источниках информации (научно-популярная литература химического содержания, справочные пособия, ресурсы Интернета), анализировать информацию различных видов и форм представления, критически оценивать её достоверность и непротиворечивость;

формулировать запросы и применять различные методы при поиске и отборе информации, необходимой для выполнения учебных задач определённого типа;

приобретать опыт использования информационно-коммуникативных технологий и различных поисковых систем;

самостоятельно выбирать оптимальную форму представления информации (схемы, графики, диаграммы, таблицы, рисунки и другие);

использовать научный язык в качестве средства при работе с химической информацией: применять межпредметные (физические и математические) знаки и символы, формулы, аббревиатуры, номенклатуру;

использовать знаково-символические средства наглядности.

Овладение универсальными коммуникативными действиями:

задавать вопросы по существу обсуждаемой темы в ходе диалога и/или дискуссии, высказывать идеи, формулировать свои предложения относительно выполнения предложенной задачи;

выступать с презентацией результатов познавательной деятельности, полученных самостоятельно или совместно со сверстниками при выполнении химического эксперимента, практической работы по исследованию свойств изучаемых веществ, реализации учебного проекта, и формулировать выводы по результатам проведённых исследований путём согласования позиций в ходе обсуждения и обмена мнениями.

Овладение универсальными регулятивными действиями:

самостоятельно планировать и осуществлять свою познавательную деятельность, определяя её цели и задачи, контролировать и по мере необходимости корректировать предлагаемый алгоритм действий при выполнении учебных и исследовательских задач, выбирать наиболее эффективный способ их решения с учётом получения новых знаний о веществах и химических реакциях;

осуществлять самоконтроль деятельности на основе самоанализа и самооценки.

Предметные результаты освоения программы по химии на углублённом уровне на уровне среднего общего образования включают специфические для учебного предмета «Химия» научные знания, умения и способы действий по освоению, интерпретации и преобразованию знаний, виды деятельности по получению нового знания и применению знаний в различных учебных ситуациях, а также в реальных жизненных ситуациях, связанных с химией. В программе по химии предметные результаты представлены по

годам изучения.

Предметные результаты освоения курса «Органическая химия» отражают:

сформированность представлений: о месте и значении органической химии в системе естественных наук и её роли в обеспечении устойчивого развития человечества в решении проблем экологической, энергетической и пищевой безопасности, в развитии медицины, создании новых материалов, новых источников энергии, в обеспечении рационального природопользования, в формировании мировоззрения и общей культуры человека, а также экологически обоснованного отношения к своему здоровью и природной среде;

владение системой химических знаний, которая включает:

основополагающие понятия – химический элемент, атом, ядро и электронная оболочка атома, s-, p-, d-атомные орбитали, основное и возбуждённое состояния атома, гибридизация атомных орбиталей, ион, молекула, валентность, электроотрицательность, степень окисления, химическая связь, моль, молярная масса, молярный объём, углеродный скелет, функциональная группа, радикал, структурные формулы (развёрнутые, сокращённые, скелетные), изомерия структурная и пространственная (геометрическая), изомеры, гомологический ряд, гомологи, углеводороды, кислород- и азотсодержащие органические соединения, мономер, полимер, структурное звено, высокомолекулярные соединения;

теории, законы (периодический закон Д.И. Менделеева, теория строения органических веществ А.М. Бутлерова, закон сохранения массы веществ, закон сохранения и превращения энергии при химических реакциях), закономерности, символический язык химии, мировоззренческие знания, лежащие в основе понимания причинности и системности химических явлений;

представления о механизмах химических реакций, термодинамических и кинетических закономерностях их протекания, о взаимном влиянии атомов и групп атомов в молекулах (индуктивный и мезомерный эффекты, ориентанты I и II рода);

фактологические сведения о свойствах, составе, получении и безопасном использовании важнейших органических веществ в быту и практической деятельности человека, общих научных принципах химического производства (на примере производства метанола, переработки нефти);

сформированность умений: выявлять характерные признаки понятий, устанавливать их взаимосвязь, использовать соответствующие понятия при описании состава, строения и свойств органических соединений;

сформированность умений:

использовать химическую символику для составления молекулярных и структурных (развёрнутых, сокращённых и скелетных) формул органических веществ;

составлять уравнения химических реакций и раскрывать их сущность: окислительно-восстановительных реакций посредством составления электронного баланса этих реакций, реакций ионного обмена путём составления их полных и сокращённых ионных уравнений; изготавливать модели молекул органических веществ для иллюстрации их химического и пространственного строения;

сформированность умений: устанавливать принадлежность изученных органических веществ по их составу и строению к определённому классу/группе соединений, давать им названия по систематической номенклатуре (IUPAC) и приводить тривиальные названия для отдельных представителей органических веществ (этилен, ацетилен, толуол, глицерин, этиленгликоль, фенол, формальдегид, ацетальдегид, ацетон, муравьиная кислота, уксусная кислота, стеариновая, олеиновая, пальмитиновая кислоты, глицин, аланин, мальтоза, фруктоза, анилин, дивинил, изопрен, хлоропрен, стирол и другие);

сформированность умения определять вид химической связи в органических соединениях (ковалентная и ионная связь, σ - и π -связь, водородная связь);

сформированность умения применять положения теории строения органических веществ А.М. Бутлерова для объяснения зависимости свойств веществ от их состава и строения;

сформированность умений характеризовать состав, строение, физические и химические

свойства типичных представителей различных классов органических веществ: алканов, циклоалканов, алкенов, алкадиенов, алкинов, ароматических углеводородов, спиртов, альдегидов, кетонов, карбоновых кислот, простых и сложных эфиров, жиров, нитросоединений и аминов, аминокислот, белков, углеводов (моно-, ди- и полисахаридов), иллюстрировать генетическую связь между ними уравнениями соответствующих химических реакций с использованием структурных формул;

сформированность умения подтверждать на конкретных примерах характер зависимости реакционной способности органических соединений от кратности и типа ковалентной связи (σ - и π -связи), взаимного влияния атомов и групп атомов в молекулах;

сформированность умения характеризовать источники углеводородного сырья (нефть, природный газ, уголь), способы его переработки и практическое применение продуктов переработки;

сформированность владения системой знаний о естественно-научных методах познания – наблюдении, измерении, моделировании, эксперименте (реальном и мысленном) и умения применять эти знания;

сформированность умения применять основные операции мыслительной деятельности – анализ и синтез, сравнение, обобщение, систематизацию, выявление причинно-следственных связей – для изучения свойств веществ и химических реакций;

сформированность умений: выявлять взаимосвязь химических знаний с понятиями и представлениями других естественно-научных предметов для более осознанного понимания сущности материального единства мира, *использовать* системные знания по органической химии для объяснения и прогнозирования явлений, имеющих естественно-научную природу;

сформированность умений: проводить расчёты по химическим формулам и уравнениям химических реакций с использованием физических величин (масса, объём газов, количество вещества), характеризующих вещества с количественной стороны: расчёты по нахождению химической формулы вещества по известным массовым долям химических элементов, продуктам сгорания, плотности газообразных веществ;

сформированность умений: прогнозировать, анализировать и оценивать с позиций экологической безопасности последствия бытовой и производственной деятельности человека, связанной с переработкой веществ, использовать полученные знания для принятия грамотных решений проблем в ситуациях, связанных с химией;

сформированность умений: самостоятельно планировать и проводить химический эксперимент (получение и изучение свойств органических веществ, качественные реакции углеводородов различных классов и кислородсодержащих органических веществ, решение экспериментальных задач по распознаванию органических веществ) с соблюдением правил безопасного обращения с веществами и лабораторным оборудованием, формулировать цель исследования, представлять в различной форме результаты эксперимента, анализировать и оценивать их достоверность;

сформированность умений:

соблюдать правила экологически целесообразного поведения в быту и трудовой деятельности в целях сохранения своего здоровья, окружающей природной среды и достижения её устойчивого развития;

осознавать опасность токсического действия на живые организмы определённых органических веществ, понимая смысл показателя ПДК;

анализировать целесообразность применения органических веществ в промышленности и в быту с точки зрения соотношения риск-польза;

сформированность умений: осуществлять целенаправленный поиск химической информации в различных источниках (научная и учебно-научная литература, средства массовой информации, Интернет и другие), критически анализировать химическую информацию, перерабатывать её и использовать в соответствии с поставленной учебной задачей.

Предметные результаты освоения курса «Общая и неорганическая химия» отражают: сформированность представлений:

о материальном единстве мира, закономерностях и познаваемости явлений природы, о месте и значении химии в системе естественных наук и её роли в обеспечении устойчивого развития, в решении проблем экологической, энергетической и пищевой безопасности, в развитии медицины, создании новых материалов, новых источников энергии, в обеспечении рационального природопользования, в формировании мировоззрения и общей культуры человека, а также экологически обоснованного отношения к своему здоровью и природной среде;

сформированность владения системой химических знаний, которая включает: основополагающие понятия – химический элемент, атом, ядро атома, изотопы, электронная оболочка атома, s-, p-, d-атомные орбитали, основное и возбуждённое состояния атома, гибридизация атомных орбиталей, ион, молекула, валентность, электроотрицательность, степень окисления, химическая связь (ковалентная, ионная, металлическая, водородная), кристаллическая решётка, химическая реакция, раствор, электролиты, неэлектролиты, электролитическая диссоциация, степень диссоциации, водородный показатель, окислитель, восстановитель, тепловой эффект химической реакции, скорость химической реакции, химическое равновесие;

теории и законы (теория электролитической диссоциации, периодический закон Д.И. Менделеева, закон сохранения массы веществ, закон сохранения и превращения энергии при химических реакциях, закон постоянства состава веществ, закон действующих масс), закономерности, символический язык химии, мировоззренческие знания, лежащие в основе понимания причинности и системности химических явлений; современные представления о строении вещества на атомном, ионно-молекулярном и надмолекулярном уровнях;

представления о механизмах химических реакций, термодинамических и кинетических закономерностях их протекания, о химическом равновесии, растворах и дисперсных системах;

фактологические сведения о свойствах, составе, получении и безопасном использовании важнейших неорганических веществ в быту и практической деятельности человека, общих научных принципах химического производства;

сформированность умений: выявлять характерные признаки понятий, устанавливать их взаимосвязь, использовать соответствующие понятия при описании неорганических веществ и их превращений;

сформированность умения использовать химическую символику для составления формул веществ и уравнений химических реакций, систематическую номенклатуру (IUPAC) и тривиальные названия отдельных веществ;

сформированность умения определять валентность и степень окисления химических элементов в соединениях, вид химической связи (ковалентная, ионная, металлическая, водородная), тип кристаллической решётки конкретного вещества;

сформированность умения объяснять зависимость свойств веществ от вида химической связи и типа кристаллической решётки, обменный и донорно-акцепторный механизмы образования ковалентной связи;

сформированность умений:

классифицировать: неорганические вещества по их составу, химические реакции по различным признакам (числу и составу реагирующих веществ, тепловому эффекту реакции, изменению степеней окисления элементов, обратимости, участию катализатора и другие);

самостоятельно выбирать основания и критерии для классификации изучаемых веществ и химических реакций;

сформированность умения раскрывать смысл периодического закона Д.И. Менделеева и демонстрировать его систематизирующую, объяснительную и прогностическую функции;

сформированность умений:

характеризовать электронное строение атомов и ионов химических элементов первого–четвёртого периодов Периодической системы Д.И. Менделеева, используя понятия «энергетические уровни», «энергетические подуровни», «s-, p-, d-атомные орбитали», «основное и возбуждённое энергетические состояния атома»;

объяснять закономерности изменения свойств химических элементов и их соединений по периодам и группам Периодической системы Д.И. Менделеева, валентные возможности атомов элементов на основе строения их электронных оболочек;

сформированность умений: характеризовать (описывать) общие химические свойства веществ различных классов, подтверждать существование генетической связи между неорганическими веществами с помощью уравнений соответствующих химических реакций;

сформированность умения раскрывать сущность:

окислительно-восстановительных реакций посредством составления электронного баланса этих реакций; реакций ионного обмена путём составления их полных и сокращённых ионных уравнений;

реакций гидролиза;

реакций комплексообразования (на примере гидроксокомплексов цинка и алюминия);

сформированность умения объяснять закономерности протекания химических реакций с учётом их энергетических характеристик, характер изменения скорости химической реакции в зависимости от различных факторов, а также характер смещения химического равновесия под влиянием внешних воздействий (принцип Ле Шателье);

сформированность умения характеризовать химические реакции, лежащие в основе промышленного получения серной кислоты, аммиака, общие научные принципы химических производств; целесообразность применения неорганических веществ в промышленности и в быту с точки зрения соотношения риск-польза;

сформированность владения системой знаний о методах научного познания явлений природы – наблюдение, измерение, моделирование, эксперимент (реальный и мысленный), используемых в естественных науках, умения *применять* эти знания при экспериментальном исследовании веществ и для объяснения химических явлений, имеющих место в природе, практической деятельности человека и в повседневной жизни;

сформированность умения выявлять взаимосвязь химических знаний с понятиями и представлениями других естественно-научных предметов для более осознанного понимания материального единства мира;

сформированность умения проводить расчёты:

с использованием понятий «массовая доля вещества в растворе» и «молярная концентрация»;

массы вещества или объёма газа по известному количеству вещества, массе или объёму одного из участвующих в реакции веществ;

теплового эффекта реакции;

значения водородного показателя растворов кислот и щелочей с известной степенью диссоциации;

массы (объёма, количества вещества) продукта реакции, если одно из исходных веществ дано в виде раствора с определённой массовой долей растворённого вещества или дано в избытке (имеет примеси);

доли выхода продукта реакции;

объёмных отношений газов;

сформированность умений: самостоятельно планировать и проводить химический эксперимент (проведение реакций ионного обмена, подтверждение качественного состава неорганических веществ, определение среды растворов веществ с помощью индикаторов, изучение влияния различных факторов на скорость химической реакции, решение экспериментальных задач по темам «Металлы» и «Неметаллы») с соблюдением правил

безопасного обращения с веществами и лабораторным оборудованием, формулировать цель исследования, представлять в различной форме результаты эксперимента, анализировать и оценивать их достоверность;

сформированность умений: соблюдать правила пользования химической посудой и лабораторным оборудованием, обращения с веществами в соответствии с инструкциями по выполнению лабораторных химических опытов, экологически целесообразного поведения в быту и трудовой деятельности в целях сохранения своего здоровья, окружающей природной среды и достижения её устойчивого развития, осознавать опасность токсического действия на живые организмы определённых неорганических веществ, понимая смысл показателя ПДК;

сформированность умений: осуществлять целенаправленный поиск химической информации в различных источниках (научная и учебно-научная литература, средства массовой информации, Интернет и другие), критически анализировать химическую информацию, перерабатывать её и использовать в соответствии с поставленной учебной задачей.

Тематическое планирование учебного предмета «Химия» (углубленный уровень)

* Тематическое планирование выстроено по содержанию ФОП СОО и внесены под соответствующими пунктами в федеральной образовательной программе среднего общего образования.

Распределение часов в тематическом планировании по каждой теме будет прописано на начало учебного года учителем-предметником в «рабочей программе учителя» на основании распределённых часов по учебному плану на текущий учебный год.

Структура тематического планирования рабочих программ на уровне среднего общего образования составлена с учётом рабочей программы воспитания в соответствии требованиям обновлённого ФГОС СОО (пункт 18.2.2, подпункт 3) и включает в себя следующие структурные компоненты:

№ п/п	Наименование темы (с учётом рабочей программы воспитания)	Количество часов, отводимых на освоение каждой темы
10 класс		
1.	118.6.1. Органическая химия. 118.6.1.1. Теоретические основы органической химии. Предмет и значение органической химии, представление о многообразии органических соединений. Электронное строение атома углерода: основное и возбуждённое состояния. Валентные возможности атома углерода. Химическая связь в органических соединениях. Типы гибридизации атомных орбиталей углерода. Механизмы образования ковалентной связи (обменный и донорно-акцепторный). Типы перекрывания атомных орбиталей, σ - и π -связи. Одинарная, двойная и тройная связь. Способы разрыва связей в молекулах органических веществ. Понятие о свободном радикале, нуклеофиле и электрофиле. Теория строения органических соединений А.М. Бутлерова и современные представления о структуре молекул. Значение теории строения органических соединений. Молекулярные и структурные формулы. Структурные формулы различных видов: развёрнутая, сокращённая, скелетная. Изомерия. Виды изомерии: структурная, пространственная.	Часы на каждую тему распределяются учителем-предметником в зависимости от нагрузки по учебному плану на текущий учебный год в рабочей программе учителя

	<p>Электронные эффекты в молекулах органических соединений (индуктивный и мезомерный эффекты).</p> <p>Представление о классификации органических веществ. Понятие о функциональной группе. Гомология. Гомологические ряды. Систематическая номенклатура органических соединений (IUPAC) и тривиальные названия отдельных представителей.</p> <p>Особенности и классификация органических реакций. Окислительно-восстановительные реакции в органической химии.</p> <p>Экспериментальные методы изучения веществ и их превращений: ознакомление с образцами органических веществ и материалами на их основе, опыты по превращению органических веществ при нагревании (плавление, обугливание и горение), конструирование моделей молекул органических веществ.</p>	
2.	<p>118.6.1.2. Углеводороды.</p> <p>Алканы. Гомологический ряд алканов, общая формула, номенклатура и изомерия. Электронное и пространственное строение молекул алканов, sp^3-гибридизация атомных орбиталей углерода, σ-связь. Физические свойства алканов.</p> <p>Химические свойства алканов: реакции замещения, изомеризации, дегидрирования, циклизации, пиролиза, крекинга, горения.</p> <p>Нахождение в природе. Способы получения и применение алканов.</p> <p>Циклоалканы. Общая формула, номенклатура и изомерия. Особенности строения и химических свойств малых (циклопропан, циклобутан) и обычных (циклопентан, циклогексан) циклоалканов. Способы получения и применение циклоалканов.</p> <p>Алкены. Гомологический ряд алкенов, общая формула, номенклатура. Электронное и пространственное строение молекул алкенов, sp^2-гибридизация атомных орбиталей углерода, σ- и π-связи. Структурная и геометрическая (цис-транс-) изомерия. Физические свойства алкенов.</p> <p>Химические свойства: реакции присоединения, замещения в α-положение при двойной связи, полимеризации и окисления. Правило Марковникова. Качественные реакции на двойную связь.</p> <p>Способы получения и применение алкенов.</p> <p>Алкадиены. Классификация алкадиенов (сопряжённые, изолированные). Особенности электронного строения и химических свойств сопряжённых диенов, 1,2- и 1,4-присоединение. Полимеризация сопряжённых диенов. Способы получения и применение алкадиенов.</p> <p>Алкины. Гомологический ряд алкинов, общая формула, номенклатура и изомерия. Электронное и пространственное строение молекул алкинов, sp-гибридизация атомных орбиталей углерода. Физические свойства алкинов.</p> <p>Химические свойства: реакции присоединения, димеризации и тримеризации, окисления. Кислотные свойства алкинов, имеющих концевую тройную связь. Качественные реакции на тройную связь.</p> <p>Способы получения и применение алкинов.</p>	

	<p>Ароматические углеводороды (арены). Гомологический ряд аренов, общая формула, номенклатура и изомерия. Электронное и пространственное строение молекулы бензола. Физические свойства аренов.</p> <p>Химические свойства бензола и его гомологов: реакции замещения в бензольном кольце и углеводородном радикале, реакции присоединения, окисление гомологов бензола. Представление об ориентирующем действии заместителей в бензольном кольце на примере алкильных радикалов, карбоксильной, гидроксильной, амино- и нитрогруппы, атомов галогенов.</p> <p>Особенности химических свойств стирола. Полимеризация стирола.</p> <p>Способы получения и применение ароматических углеводородов.</p> <p>Природный газ. Попутные нефтяные газы. Нефть и её происхождение. Каменный уголь и продукты его переработки. Способы переработки нефти: перегонка, крекинг (термический, каталитический), риформинг, пиролиз. Продукты переработки нефти, их применение в промышленности и в быту.</p> <p>Генетическая связь между различными классами углеводородов.</p> <p>Электронное строение галогенпроизводных углеводородов. Реакции замещения галогена на гидроксогруппу. Действие на галогенпроизводные водного и спиртового раствора щёлочи. Взаимодействие дигалогеналканов с магнием и цинком. Использование галогенпроизводных углеводородов в быту, технике и при синтезе органических веществ.</p> <p>Экспериментальные методы изучения веществ и их превращений: изучение физических свойств углеводородов (растворимость), качественных реакций углеводородов различных классов (обесцвечивание бромной или иодной воды, раствора перманганата калия, взаимодействие ацетилена с аммиачным раствором оксида серебра(I)), качественное обнаружение углерода и водорода в органических веществах, получение этилена и изучение его свойств, ознакомление с коллекциями «Нефть» и «Уголь», с образцами пластмасс, каучуков и резины, моделирование молекул углеводородов и галогенпроизводных углеводородов.</p>	
3.	<p>118.6.1.3. Кислородсодержащие органические соединения.</p> <p>Предельные одноатомные спирты. Строение молекул (на примере метанола и этанола). Гомологический ряд, общая формула, изомерия, номенклатура и классификация. Физические свойства предельных одноатомных спиртов. Водородные связи между молекулами спиртов.</p> <p>Химические свойства: реакции замещения, дегидратации, окисления, взаимодействие с органическими и неорганическими кислотами. Качественная реакция на одноатомные спирты. Действие этанола и метанола на организм человека. Способы получения и применение одноатомных спиртов.</p> <p>Простые эфиры, номенклатура и изомерия. Особенности физических и химических свойств.</p> <p>Многоатомные спирты – этиленгликоль и глицерин. Физические и химические свойства: реакции замещения, взаимодействие с органическими и неорганическими</p>	

кислотами, качественная реакция на многоатомные спирты. Действие на организм человека. Способы получения и применение многоатомных спиртов.

Фенол. Строение молекулы, взаимное влияние гидроксогруппы и бензольного ядра. Физические свойства фенола. Особенности химических свойств фенола. Качественные реакции на фенол. Токсичность фенола. Способы получения и применение фенола. Фенолформальдегидная смола.

Карбонильные соединения – альдегиды и кетоны. Электронное строение карбонильной группы. Гомологические ряды альдегидов и кетонов, общая формула, изомерия и номенклатура. Физические свойства альдегидов и кетонов. Химические свойства альдегидов и кетонов: реакции присоединения. Окисление альдегидов, качественные реакции на альдегиды. Способы получения и применение альдегидов и кетонов.

Одноосновные предельные карбоновые кислоты. Особенности строения молекул карбоновых кислот. Изомерия и номенклатура. Физические свойства одноосновных предельных карбоновых кислот. Водородные связи между молекулами карбоновых кислот.

Химические свойства: кислотные свойства, реакция этерификации, реакции с участием углеводородного радикала. Особенности свойств муравьиной кислоты.

Понятие о производных карбоновых кислот – сложных эфирах. Многообразии карбоновых кислот. Особенности свойств непредельных и ароматических карбоновых кислот, дикарбоновых кислот, гидроксикарбоновых кислот. Представители высших карбоновых кислот: стеариновая, пальмитиновая, олеиновая кислоты. Способы получения и применение карбоновых кислот.

Сложные эфиры. Гомологический ряд, общая формула, изомерия и номенклатура. Физические и химические свойства: гидролиз в кислой и щелочной среде.

Жиры. Строение, физические и химические свойства жиров: гидролиз в кислой и щелочной среде. Особенности свойств жиров, содержащих остатки непредельных жирных кислот. Жиры в природе.

Мыла как соли высших карбоновых кислот, их моющее действие.

Общая характеристика углеводов. Классификация углеводов (моно-, ди- и полисахариды).

Моносахариды: глюкоза, фруктоза. Физические свойства и нахождение в природе. Фотосинтез.

Химические свойства глюкозы: реакции с участием спиртовых и альдегидной групп, спиртовое и молочнокислое брожение. Применение глюкозы, её значение в жизнедеятельности организма.

Дисахариды: сахароза, мальтоза. Восстанавливающие и невосстанавливающие дисахариды. Гидролиз дисахаридов. Нахождение в природе и применение.

Полисахариды: крахмал, гликоген и целлюлоза. Строение макромолекул крахмала, гликогена и целлюлозы. Физические свойства крахмала и целлюлозы. Химические свойства крахмала: гидролиз, качественная реакция с иодом. Химические свойства целлюлозы: гидролиз, получение эфиров

	<p>целлюлозы. Понятие об искусственных волокнах (вискоза, ацетатный шёлк).</p> <p>Экспериментальные методы изучения веществ и их превращений: растворимость различных спиртов в воде, взаимодействие этанола с натрием, окисление этилового спирта в альдегид на раскалённой медной проволоке, окисление этилового спирта дихроматом калия (возможно использование видеоматериалов), качественные реакции на альдегиды (с гидроксидом диамминсеребра(I) и гидроксидом меди(II)), реакция глицерина с гидроксидом меди(II), химические свойства раствора уксусной кислоты, взаимодействие раствора глюкозы с гидроксидом меди(II), взаимодействие крахмала с иодом, решение экспериментальных задач по темам «Спирты и фенолы», «Карбоновые кислоты. Сложные эфиры».</p>	
4.	<p>118.6.1.4. Азотсодержащие органические соединения.</p> <p>Амины – органические производные аммиака. Классификация аминов: алифатические и ароматические; первичные, вторичные и третичные. Строение молекул, общая формула, изомерия, номенклатура и физические свойства. Химические свойства алифатических аминов: основные свойства, алкилирование, взаимодействие первичных аминов с азотистой кислотой. Соли алкиламмония.</p> <p>Анилин – представитель аминов ароматического ряда. Строение анилина. Взаимное влияние групп атомов в молекуле анилина. Особенности химических свойств анилина. Качественные реакции на анилин.</p> <p>Способы получения и применение алифатических аминов. Получение анилина из нитробензола.</p> <p>Аминокислоты. Номенклатура и изомерия. Отдельные представители α-аминокислот: глицин, аланин. Физические свойства аминокислот. Химические свойства аминокислот как амфотерных органических соединений, реакция поликонденсации, образование пептидной связи. Биологическое значение аминокислот. Синтез и гидролиз пептидов.</p> <p>Белки как природные полимеры. Первичная, вторичная и третичная структура белков. Химические свойства белков: гидролиз, денатурация, качественные реакции на белки.</p> <p>Экспериментальные методы изучения веществ и их превращений: растворение белков в воде, денатурация белков при нагревании, цветные реакции на белки, решение экспериментальных задач по темам «Азотсодержащие органические соединения» и «Распознавание органических соединений».</p>	
5.	<p>118.6.1.5. Высокомолекулярные соединения.</p> <p>Основные понятия химии высокомолекулярных соединений: мономер, полимер, структурное звено, степень полимеризации, средняя молекулярная масса. Основные методы синтеза высокомолекулярных соединений – полимеризация и поликонденсация.</p> <p>Полимерные материалы. Пластмассы (полиэтилен, полипропилен, поливинилхлорид, полистирол, полиметилметакрилат, поликарбонаты, полиэтилентерефталат). Утилизация и переработка пластика.</p> <p>Эластомеры: натуральный каучук, синтетические каучуки (бутадиеновый, хлоропреновый, изопреновый). Резина.</p>	

<p>Волокна: натуральные (хлопок, шерсть, шёлк), искусственные (вискоза, ацетатное волокно), синтетические (капрон и лавсан). Экспериментальные методы изучения веществ и их превращений: ознакомление с образцами природных и искусственных волокон, пластмасс, каучуков, решение экспериментальных задач по теме «Распознавание пластмасс и волокон».</p> <p>Расчётные задачи.</p> <p>Нахождение молекулярной формулы органического соединения по массовым долям элементов, входящих в его состав, нахождение молекулярной формулы органического соединения по массе (объёму) продуктов сгорания, по количеству вещества (массе, объёму) продуктов реакции и/или исходных веществ, установление структурной формулы органического вещества на основе его химических свойств или способов получения, определение доли выхода продукта реакции от теоретически возможного.</p>	
--	--

2.2.22. Рабочая программа по учебному предмету «Биология» (базовый уровень)

Рабочая программа по учебному предмету «Биология» (базовый уровень) (предметная область «Естественно-научные предметы») (далее соответственно – программа по биологии, биология) включает пояснительную записку, содержание обучения, планируемые результаты освоения программы по биологии и дополнена общим тематическим планированием в целях приведения структуры рабочей программы в соответствие с требованием ФГОС СОО.

Рабочая программа составлена на основе федеральной рабочей программы по биологии базового уровня.

Пояснительная записка

При разработке программы по биологии теоретическую основу для определения подходов к формированию содержания учебного предмета «Биология» составили: концептуальные положения ФГОС СОО о взаимообусловленности целей, содержания, результатов обучения и требований к уровню подготовки выпускников, положения об общих целях и принципах, характеризующих современное состояние системы среднего общего образования в Российской Федерации, а также положения о специфике биологии, её значении в познании живой природы и обеспечении существования человеческого общества. Согласно названным положениям определены основные функции программы по биологии и её структура.

Биология на уровне среднего общего образования занимает важное место. Она обеспечивает формирование у обучающихся представлений о научной картине мира, расширяет и обобщает знания о живой природе, её отличительных признаках – уровневой организации и эволюции, создаёт условия для: познания законов живой природы, формирования функциональной грамотности, навыков здорового и безопасного образа жизни, экологического мышления, ценностного отношения к живой природе и человеку.

Большое значение биология имеет также для решения воспитательных и развивающих задач среднего общего образования, социализации обучающихся. Изучение биологии обеспечивает условия для формирования интеллектуальных, коммуникационных и информационных навыков, эстетической культуры, способствует интеграции биологических знаний с представлениями из других учебных предметов, в частности, физики, химии и географии. Названные положения о предназначении учебного предмета

«Биология» составили основу для определения подходов к отбору и структурированию его содержания, представленного в программе по биологии.

Отбор содержания учебного предмета «Биология» на базовом уровне осуществлён с позиций культуросообразного подхода, в соответствии с которым обучающиеся должны освоить знания и умения, значимые для формирования общей культуры, определяющие поведение человека в окружающей природной среде, востребованные в повседневной жизни и практической деятельности. Особое место в этой системе знаний занимают элементы содержания, которые служат основой для формирования представлений о современной естественно-научной картине мира и ценностных ориентациях личности, способствующих гуманизации биологического образования.

Структурирование содержания учебного материала в программе по биологии осуществлено с учётом приоритетного значения знаний об отличительных особенностях живой природы, о её уровневой организации и эволюции. В соответствии с этим в структуре учебного предмета «Биология» выделены следующие содержательные линии: «Биология как наука. Методы научного познания», «Клетка как биологическая система», «Организм как биологическая система», «Система и многообразие органического мира», «Эволюция живой природы», «Экосистемы и присущие им закономерности».

Цель изучения учебного предмета «Биология» на базовом уровне – овладение обучающимися знаниями о структурно-функциональной организации живых систем разного ранга и приобретение умений использовать эти знания для грамотных действий в отношении объектов живой природы и решения различных жизненных проблем.

Достижение цели изучения учебного предмета «Биология» на базовом уровне обеспечивается решением следующих задач:

освоение обучающимися системы знаний о биологических теориях, учениях, законах, закономерностях, гипотезах, правилах, служащих основой для формирования представлений о естественно-научной картине мира, о методах научного познания, строении, многообразии и особенностях живых систем разного уровня организации, выдающихся открытиях и современных исследованиях в биологии;

формирование у обучающихся познавательных, интеллектуальных и творческих способностей в процессе анализа данных о путях развития в биологии научных взглядов, идей и подходов к изучению живых систем разного уровня организации;

становление у обучающихся общей культуры, функциональной грамотности, развитие умений объяснять и оценивать явления окружающего мира живой природы на основании знаний и опыта, полученных при изучении биологии;

формирование у обучающихся умений иллюстрировать значение биологических знаний в практической деятельности человека, развитии современных медицинских технологий и агробιοтехнологий;

воспитание убеждённости в возможности познания человеком живой природы, необходимости бережного отношения к ней, соблюдения этических норм при проведении биологических исследований;

осознание ценности биологических знаний для повышения уровня экологической культуры, для формирования научного мировоззрения;

применение приобретённых знаний и умений в повседневной жизни для оценки последствий своей деятельности по отношению к окружающей среде, собственному здоровью, обоснование и соблюдение мер профилактики заболеваний.

В системе среднего общего образования «Биология», изучаемая на базовом уровне, является обязательным учебным предметом, входящим в состав предметной области «Естественно-научные предметы».

Общее число часов, для изучения предмета, определяется учебным планом ООП СОО и может корректироваться на начало учебного года по решению педагогического совета.

Содержание обучения в 10 классе

Тема 1. Биология как наука.

Биология как наука. Связь биологии с общественными, техническими и другими естественными науками, философией, этикой, эстетикой и правом. Роль биологии в формировании современной научной картины мира. Система биологических наук.

Методы познания живой природы (наблюдение, эксперимент, описание, измерение, классификация, моделирование, статистическая обработка данных).

Демонстрации:

Портреты: Ч. Дарвин, Г. Мендель, Н.К. Кольцов, Дж. Уотсон и Ф. Крик.

Таблицы и схемы: «Методы познания живой природы».

Лабораторные и практические работы:

Практическая работа № 1. «Использование различных методов при изучении биологических объектов».

Тема 2. Живые системы и их организация.

Живые системы (биосистемы) как предмет изучения биологии. Отличие живых систем от неорганической природы.

Свойства биосистем и их разнообразие. Уровни организации биосистем: молекулярный, клеточный, тканевый, организменный, популяционно-видовой, экосистемный (биогеоценотический), биосферный.

Демонстрации:

Таблицы и схемы: «Основные признаки жизни», «Уровни организации живой природы».

Оборудование: модель молекулы ДНК.

Тема 3. Химический состав и строение клетки.

Химический состав клетки. Химические элементы: макроэлементы, микроэлементы. Вода и минеральные вещества.

Функции воды и минеральных веществ в клетке. Поддержание осмотического баланса.

Белки. Состав и строение белков. Аминокислоты – мономеры белков. Незаменимые и заменимые аминокислоты. Аминокислотный состав. Уровни структуры белковой молекулы (первичная, вторичная, третичная и четвертичная структура). Химические свойства белков. Биологические функции белков.

Ферменты – биологические катализаторы. Строение фермента: активный центр, субстратная специфичность. Коферменты. Витамины. Отличия ферментов от неорганических катализаторов.

Углеводы: моносахариды (глюкоза, рибоза и дезоксирибоза), дисахариды (сахароза, лактоза) и полисахариды (крахмал, гликоген, целлюлоза). Биологические функции углеводов.

Липиды: триглицериды, фосфолипиды, стероиды. Гидрофильно-гидрофобные свойства. Биологические функции липидов. Сравнение углеводов, белков и липидов как источников энергии.

Нуклеиновые кислоты: ДНК и РНК. Нуклеотиды – мономеры нуклеиновых кислот. Строение и функции ДНК. Строение и функции РНК. Виды РНК. АТФ: строение и функции.

Цитология – наука о клетке. Клеточная теория – пример взаимодействия идей и фактов в научном познании. Методы изучения клетки.

Клетка как целостная живая система. Общие признаки клеток: замкнутая наружная мембрана, молекулы ДНК как генетический аппарат, система синтеза белка.

Типы клеток: эукариотическая и прокариотическая. Особенности строения прокариотической клетки. Клеточная стенка бактерий. Строение эукариотической клетки. Основные отличия растительной, животной и грибной клетки.

Поверхностные структуры клеток – клеточная стенка, гликокаликс, их функции. Плазматическая мембрана, её свойства и функции. Цитоплазма и её органоиды. Одномембранные органоиды клетки: ЭПС, аппарат Гольджи, лизосомы. Полуавтономные

органойды клетки: митохондрии, пластиды. Происхождение митохондрий и пластид. Виды пластид. Немембранные органойды клетки: рибосомы, клеточный центр, центриоли, реснички, жгутики. Функции органойдов клетки. Включения.

Ядро – регуляторный центр клетки. Строение ядра: ядерная оболочка, кариоплазма, хроматин, ядрышко. Хромосомы.

Транспорт веществ в клетке.

Демонстрации:

Портреты: А. Левенгук, Р. Гук, Т. Шванн, М. Шлейден, Р. Вирхов, Дж. Уотсон, Ф. Крик, М. Уилкинс, Р. Франклин, К.М. Бэр.

Диаграммы: «Распределение химических элементов в неживой природе», «Распределение химических элементов в живой природе».

Таблицы и схемы: «Периодическая таблица химических элементов», «Строение молекулы воды», «Биосинтез белка», «Строение молекулы белка», «Строение фермента», «Нуклеиновые кислоты. ДНК», «Строение молекулы АТФ», «Строение эукариотической клетки», «Строение животной клетки», «Строение растительной клетки», «Строение прокариотической клетки», «Строение ядра клетки», «Углеводы», «Липиды».

Оборудование: световой микроскоп, оборудование для проведения наблюдений, измерений, экспериментов, микропрепараты растительных, животных и бактериальных клеток.

Лабораторные и практические работы:

Лабораторная работа № 1. «Изучение каталитической активности ферментов (на примере амилазы или каталазы)».

Лабораторная работа № 2. «Изучение строения клеток растений, животных и бактерий под микроскопом на готовых микропрепаратах и их описание».

Тема 4. Жизнедеятельность клетки.

Обмен веществ, или метаболизм. Ассимиляция (пластический обмен) и диссимиляция (энергетический обмен) – две стороны единого процесса метаболизма. Роль законов сохранения веществ и энергии в понимании метаболизма.

Типы обмена веществ: автотрофный и гетеротрофный. Роль ферментов в обмене веществ и превращении энергии в клетке.

Фотосинтез. Световая и темновая фазы фотосинтеза. Реакции фотосинтеза. Эффективность фотосинтеза. Значение фотосинтеза для жизни на Земле. Влияние условий среды на фотосинтез и способы повышения его продуктивности у культурных растений.

Хемосинтез. Хемосинтезирующие бактерии. Значение хемосинтеза для жизни на Земле.

Энергетический обмен в клетке. Расщепление веществ, выделение и аккумуляция энергии в клетке. Этапы энергетического обмена. Гликолиз. Брожение и его виды.

Кислородное окисление, или клеточное дыхание. Окислительное фосфорилирование. Эффективность энергетического обмена.

Реакции матричного синтеза. Генетическая информация и ДНК. Реализация генетической информации в клетке. Генетический код и его свойства. Транскрипция – матричный синтез РНК. Трансляция – биосинтез белка. Этапы трансляции. Кодирование аминокислот. Роль рибосом в биосинтезе белка.

Неклеточные формы жизни – вирусы. История открытия вирусов (Д.И. Ивановский). Особенности строения и жизненный цикл вирусов. Бактериофаги. Болезни растений, животных и человека, вызываемые вирусами. Вирус иммунодефицита человека (ВИЧ) – возбудитель СПИДа. Обратная транскрипция, ревертаза и интеграза. Профилактика распространения вирусных заболеваний.

Демонстрации:

Портреты: Н.К. Кольцов, Д.И. Ивановский, К.А. Тимирязев.

Таблицы и схемы: «Типы питания», «Метаболизм», «Митохондрия», «Энергетический обмен», «Хлоропласт», «Фотосинтез», «Строение ДНК», «Строение и функционирование гена», «Синтез белка», «Генетический код», «Вирусы», «Бактериофаги», «Строение и

жизненный цикл вируса СПИДа, бактериофага», «Репликация ДНК».

Оборудование: модели-аппликации «Удвоение ДНК и транскрипция», «Биосинтез белка», «Строение клетки», модель структуры ДНК.

Тема 5. Размножение и индивидуальное развитие организмов.

Клеточный цикл, или жизненный цикл клетки. Интерфаза и митоз. Процессы, протекающие в интерфазе. Репликация – реакция матричного синтеза ДНК. Строение хромосом. Хромосомный набор – кариотип. Диплоидный и гаплоидный хромосомные наборы. Хроматиды. Цитологические основы размножения и индивидуального развития организмов.

Деление клетки – митоз. Стадии митоза. Процессы, происходящие на разных стадиях митоза. Биологический смысл митоза.

Программируемая гибель клетки – апоптоз.

Формы размножения организмов: бесполое и половое. Виды бесполого размножения: деление надвое, почкование одно и многоклеточных, спорообразование, вегетативное размножение. Искусственное клонирование организмов, его значение для селекции.

Половое размножение, его отличия от бесполого.

Мейоз. Стадии мейоза. Процессы, происходящие на стадиях мейоза. Поведение хромосом в мейозе. Кроссинговер. Биологический смысл и значение мейоза.

Гаметогенез – процесс образования половых клеток у животных. Половые железы: семенники и яичники. Образование и развитие половых клеток – гамет (сперматозоид, яйцеклетка) – сперматогенез и оогенез. Особенности строения яйцеклеток и сперматозоидов. Оплодотворение. Партогенез.

Индивидуальное развитие (онтогенез). Эмбриональное развитие (эмбриогенез). Этапы эмбрионального развития у позвоночных животных: дробление, гаструляция, органогенез.

Постэмбриональное развитие. Типы постэмбрионального развития: прямое, непрямое (личиночное). Влияние среды на развитие организмов, факторы, способные вызывать врождённые уродства.

Рост и развитие растений. Онтогенез цветкового растения: строение семени, стадии развития.

Демонстрации:

Таблицы и схемы: «Формы размножения организмов», «Двойное оплодотворение у цветковых растений», «Вегетативное размножение растений», «Деление клетки бактерий», «Строение половых клеток», «Строение хромосомы», «Клеточный цикл», «Репликация ДНК», «Митоз», «Мейоз», «Прямое и непрямое развитие», «Гаметогенез у млекопитающих и человека», «Основные стадии онтогенеза».

Оборудование: микроскоп, микропрепараты «Сперматозоиды млекопитающего», «Яйцеклетка млекопитающего», «Кариокинез в клетках корешка лука», магнитная модель-аппликация «Деление клетки», модель ДНК, модель метафазной хромосомы.

Лабораторные и практические работы:

Лабораторная работа № 3. «Наблюдение митоза в клетках кончика корешка лука на готовых микропрепаратах».

Лабораторная работа № 4. «Изучение строения половых клеток на готовых микропрепаратах».

Тема 6. Наследственность и изменчивость организмов.

Предмет и задачи генетики. История развития генетики. Роль цитологии и эмбриологии в становлении генетики. Вклад российских и зарубежных учёных в развитие генетики. Методы генетики (гибридологический, цитогенетический, молекулярно-генетический). Основные генетические понятия. Генетическая символика, используемая в схемах скрещиваний.

Закономерности наследования признаков, установленные Г. Менделем. Моногибридное скрещивание. Закон едино-образия гибридов первого поколения. Правило доминирования. Закон расщепления признаков. Гипотеза чистоты гамет. Полное и неполное

доминирование.

Дигибридное скрещивание. Закон независимого наследования признаков. Цитогенетические основы дигибридного скрещивания. Анализирующее скрещивание. Использование анализирующего скрещивания для определения генотипа особи.

Сцепленное наследование признаков. Работа Т. Моргана по сцепленному наследованию генов. Нарушение сцепления генов в результате кроссинговера.

Хромосомная теория наследственности. Генетические карты.

Генетика пола. Хромосомное определение пола. Аутосомы и половые хромосомы. Гомогаметные и гетерогаметные организмы. Наследование признаков, сцепленных с полом.

Изменчивость. Виды изменчивости: ненаследственная и наследственная. Роль среды в ненаследственной изменчивости. Характеристика модификационной изменчивости. Вариационный ряд и вариационная кривая. Норма реакции признака. Количественные и качественные признаки и их норма реакции. Свойства модификационной изменчивости.

Наследственная, или генотипическая, изменчивость. Комбинативная изменчивость. Мейоз и половой процесс – основа комбинативной изменчивости. Мутационная изменчивость. Классификация мутаций: генные, хромосомные, геномные. Частота и причины мутаций. Мутагенные факторы. Закон гомологических рядов в наследственной изменчивости Н.И. Вавилова.

Внеядерная наследственность и изменчивость.

Генетика человека. Кариотип человека. Основные методы генетики человека: генеалогический, близнецовый, цитогенетический, биохимический, молекулярно-генетический. Современное определение генотипа: полногеномное секвенирование, генотипирование, в том числе с помощью ПЦР-анализа. Наследственные заболевания человека: генные болезни, болезни с наследственной предрасположенностью, хромосомные болезни. Соматические и генеративные мутации. Стволовые клетки. Принципы здорового образа жизни, диагностики, профилактики и лечения генетических болезней. Медико-генетическое консультирование. Значение медицинской генетики в предотвращении и лечении генетических заболеваний человека.

Демонстрации:

Портреты: Г. Мендель, Т. Морган, Г. де Фриз, С.С. Четвериков, Н.В. Тимофеев-Ресовский, Н.И. Вавилов.

Таблицы и схемы: «Моногибридное скрещивание и его цитогенетическая основа», «Закон расщепления и его цитогенетическая основа», «Закон чистоты гамет», «Дигибридное скрещивание», «Цитологические основы дигибридного скрещивания», «Мейоз», «Взаимодействие аллельных генов», «Генетические карты растений, животных и человека», «Генетика пола», «Закономерности наследования, сцепленного с полом», «Кариотипы человека и животных», «Виды изменчивости», «Модификационная изменчивость», «Наследование резус-фактора», «Генетика групп крови», «Мутационная изменчивость».

Оборудование: модели-аппликации «Моногибридное скрещивание», «Неполное доминирование», «Дигибридное скрещивание», «Перекрест хромосом», микроскоп и микропрепарат «Дрозофила» (норма, мутации формы крыльев и окраски тела), гербарий «Горох посевной».

Лабораторные и практические работы:

Лабораторная работа № 5. «Изучение результатов моногибридного и дигибридного скрещивания у дрозофилы на готовых микропрепаратах».

Лабораторная работа № 6. «Изучение модификационной изменчивости, построение вариационного ряда и вариационной кривой».

Лабораторная работа № 7. «Анализ мутаций у дрозофилы на готовых микропрепаратах».

Практическая работа № 2. «Составление и анализ родословных человека».

Тема 7. Селекция организмов. Основы биотехнологии.

Селекция как наука и процесс. Зарождение селекции и domestикация. Учение Н.И. Вавилова о центрах происхождения и многообразия культурных растений. Центры происхождения домашних животных. Сорт, порода, штамм.

Современные методы селекции. Массовый и индивидуальный отборы в селекции растений и животных. Оценка экстерьера. Близкородственное скрещивание – инбридинг. Чистая линия. Скрещивание чистых линий. Гетерозис, или гибридная сила. Неродственное скрещивание – аутбридинг. Отдалённая гибридизация и её успехи. Искусственный мутагенез и получение полиплоидов. Достижения селекции растений, животных и микроорганизмов.

Биотехнология как отрасль производства. Генная инженерия. Этапы создания рекомбинантной ДНК и трансгенных организмов. Клеточная инженерия. Клеточные культуры. Микрклональное размножение растений. Клонирование высокопродуктивных сельскохозяйственных организмов. Экологические и этические проблемы. ГМО – генетически модифицированные организмы.

Демонстрации:

Портреты: Н.И. Вавилов, И.В. Мичурин, Г.Д. Карпеченко, М.Ф. Иванов.

Таблицы и схемы: карта «Центры происхождения и многообразия культурных растений», «Породы домашних животных», «Сорта культурных растений», «Отдалённая гибридизация», «Работы академика М.Ф. Иванова», «Полиплоидия», «Объекты биотехнологии», «Клеточные культуры и клонирование», «Конструирование и перенос генов, хромосом».

Оборудование: муляжи плодов и корнеплодов диких форм и культурных сортов растений, гербарий «Сельскохозяйственные растения».

Лабораторные и практические работы:

Экскурсия «Основные методы и достижения селекции растений и животных (на селекционную станцию, племенную ферму, сортоиспытательный участок, в тепличное хозяйство, лабораторию агроуниверситета или научного центра)».

Содержание обучения в 11 классе

Тема 1. Эволюционная биология.

Предпосылки возникновения эволюционной теории. Эволюционная теория и её место в биологии. Влияние эволюционной теории на развитие биологии и других наук.

Свидетельства эволюции. Палеонтологические: последовательность появления видов в палеонтологической летописи, переходные формы. Биогеографические: сходство и различие фаун и флор материков и островов.

Эмбриологические: сходства и различия эмбрионов разных видов позвоночных.

Сравнительно-анатомические: гомологичные, аналогичные, рудиментарные органы, атавизмы. Молекулярно-биохимические: сходство механизмов наследственности и основных метаболических путей у всех организмов.

Эволюционная теория Ч. Дарвина. Предпосылки возникновения дарвинизма. Движущие силы эволюции видов по Дарвину (избыточное размножение при ограниченности ресурсов, неопределённая изменчивость, борьба за существование, естественный отбор).

Синтетическая теория эволюции (СТЭ) и её основные положения.

Микроэволюция. Популяция как единица вида и эволюции.

Движущие силы (факторы) эволюции видов в природе. Мутационный процесс и комбинативная изменчивость. Популяционные волны и дрейф генов. Изоляция и миграция.

Естественный отбор – направляющий фактор эволюции. Формы естественного отбора.

Приспособленность организмов как результат эволюции. Примеры приспособлений у организмов. Ароморфозы и идио-адаптации.

Вид и видообразование. Критерии вида. Основные формы видообразования: географическое, экологическое.

Макроэволюция. Формы эволюции: филетическая, дивергентная, конвергентная, параллельная. Необратимость эволюции.

Происхождение от неспециализированных предков. Прогрессирующая специализация. Адаптивная радиация.

Демонстрации:

Портреты: К. Линней, Ж.Б. Ламарк, Ч. Дарвин, В.О. Ковалевский, К.М. Бэр, Э. Геккель, Ф. Мюллер, А.Н. Северцов.

Таблицы и схемы: «Развитие органического мира на Земле», «Зародыши позвоночных животных», «Археоптерикс», «Формы борьбы за существование», «Естественный отбор», «Многообразие сортов растений», «Многообразие пород животных», «Популяции», «Мутационная изменчивость», «Ароморфозы», «Идиоадаптации», «Общая дегенерация», «Движущие силы эволюции», «Карта-схема маршрута путешествия Ч. Дарвина», «Борьба за существование», «Приспособленность организмов», «Географическое видообразование», «Экологическое видообразование».

Оборудование: коллекция насекомых с различными типами окраски, набор плодов и семян, коллекция «Примеры защитных приспособлений у животных», модель «Основные направления эволюции», объёмная модель «Строение головного мозга позвоночных».

Биогеографическая карта мира, коллекция «Формы сохранности ископаемых животных и растений», модель аппликация «Перекрёст хромосом», влажные препараты «Развитие насекомого», «Развитие лягушки», микропрепарат «Дрозофила» (норма, мутации формы крыльев и окраски тела).

Лабораторные и практические работы:

Лабораторная работа № 1. «Сравнение видов по морфологическому критерию».

Лабораторная работа № 2. «Описание приспособленности организма и её относительного характера».

Тема 2. Возникновение и развитие жизни на Земле.

Донаучные представления о зарождении жизни. Научные гипотезы возникновения жизни на Земле: абиогенез и панспермия. Химическая эволюция. Абиогенный синтез органических веществ из неорганических. Экспериментальное подтверждение химической эволюции. Начальные этапы биологической эволюции. Гипотеза РНК-мира. Формирование мембранных структур и возникновение протоклетки. Первые клетки и их эволюция. Формирование основных групп живых организмов.

Развитие жизни на Земле по эрам и периодам. Катархей. Архейская и протерозойская эры. Палеозойская эра и её периоды: кембрийский, ордовикский, силурийский, девонский, каменноугольный, пермский.

Мезозойская эра и её периоды: триасовый, юрский, меловой.

Кайнозойская эра и её периоды: палеогеновый, неогеновый, антропогеновый.

Характеристика климата и геологических процессов. Основные этапы эволюции растительного и животного мира. Ароморфозы у растений и животных. Появление, расцвет и вымирание групп живых организмов.

Система органического мира как отражение эволюции. Основные систематические группы организмов.

Эволюция человека. Антропология как наука. Развитие представлений о происхождении человека. Методы изучения антропогенеза. Сходства и различия человека и животных. Систематическое положение человека.

Движущие силы (факторы) антропогенеза. Наследственная изменчивость и естественный отбор. Общественный образ жизни, изготовление орудий труда, мышление, речь.

Основные стадии и ветви эволюции человека: австралопитеки, Человек умелый, Человек прямоходящий, Человек неандертальский, Человек разумный. Находки ископаемых остатков, время существования, область распространения, объём головного мозга, образ жизни, орудия.

Человеческие расы. Основные большие расы: европеоидная (евразийская), негро-

австралоидная (экваториальная), монголоидная (азиатско-американская). Черты приспособленности представителей человеческих рас к условиям существования. Единство человеческих рас. Критика расизма.

Демонстрации:

Портреты: Ф. Реди, Л. Пастер, А.И. Опарин, С. Миллер, Г. Юри, Ч. Дарвин.

Таблицы и схемы: «Возникновение Солнечной системы», «Развитие органического мира», «Растительная клетка», «Животная клетка», «Прокариотическая клетка», «Современная система органического мира», «Сравнение анатомических черт строения человека и человекообразных обезьян», «Основные места палеонтологических находок предков современного человека», «Древнейшие люди», «Древние люди», «Первые современные люди», «Человеческие расы».

Оборудование: муляжи «Происхождение человека» (бюсты австралопитека, питекантропа, неандертальца, кроманьонца), слепки или изображения каменных орудий первобытного человека (камни-чопперы, рубила, скребла), геохронологическая таблица, коллекция «Формы сохранности ископаемых животных и растений».

Лабораторные и практические работы:

Практическая работа № 1. «Изучение ископаемых остатков растений и животных в коллекциях».

Экскурсия «Эволюция органического мира на Земле» (в естественно-научный или краеведческий музей).

Тема 3. Организмы и окружающая среда.

Экология как наука. Задачи и разделы экологии. Методы экологических исследований. Экологическое мировоззрение современного человека.

Среды обитания организмов: водная, наземно-воздушная, почвенная, внутриорганизменная.

Экологические факторы. Классификация экологических факторов: абиотические, биотические и антропогенные. Действие экологических факторов на организмы.

Абиотические факторы: свет, температура, влажность. Фотопериодизм. Приспособления организмов к действию абиотических факторов. Биологические ритмы.

Биотические факторы. Виды биотических взаимодействий: конкуренция, хищничество, симбиоз и его формы. Паразитизм, кооперация, мутуализм, комменсализм (квартиранство, нахлебничество). Аменсализм, нейтрализм. Значение биотических взаимодействий для существования организмов в природных сообществах.

Экологические характеристики популяции. Основные показатели популяции: численность, плотность, рождаемость, смертность, прирост, миграция. Динамика численности популяции и её регуляция.

Демонстрации:

Портреты: А. Гумбольдт, К.Ф. Рулье, Э. Геккель.

Таблицы и схемы: карта «Природные зоны Земли», «Среды обитания организмов», «Фотопериодизм», «Популяции», «Закономерности роста численности популяции инфузории-туфельки», «Пищевые цепи».

Лабораторные и практические работы:

Лабораторная работа № 3. «Морфологические особенности растений из разных мест обитания».

Лабораторная работа № 4. «Влияние света на рост и развитие черенков колеуса».

Практическая работа № 5. «Подсчёт плотности популяций разных видов растений».

Тема 4. Сообщества и экологические системы.

Сообщество организмов – биоценоз. Структуры биоценоза: видовая, пространственная, трофическая (пищевая). Виды-доминанты. Связи в биоценозе.

Экологические системы (экосистемы). Понятие об экосистеме и биогеоценозе. Функциональные компоненты экосистемы: продуценты, консументы, редуценты. Круговорот веществ и поток энергии в экосистеме. Трофические (пищевые) уровни

экосистемы. Пищевые цепи и сети. Основные показатели экосистемы: биомасса, продукция. Экологические пирамиды: продукции, численности, биомассы. Свойства экосистем: устойчивость, саморегуляция, развитие. Сукцессия.

Природные экосистемы. Экосистемы озёр и рек. Экосистема хвойного или широколиственного леса.

Антропогенные экосистемы. Агроэкосистемы. Урбоэкосистемы. Биологическое и хозяйственное значение агроэкосистем и урбоэкосистем.

Биоразнообразие как фактор устойчивости экосистем. Сохранение биологического разнообразия на Земле.

Учение В.И. Вернадского о биосфере. Границы, состав и структура биосферы. Живое вещество и его функции. Особенности биосферы как глобальной экосистемы. Динамическое равновесие и обратная связь в биосфере.

Круговороты веществ и биогеохимические циклы элементов (углерода, азота). Зональность биосферы. Основные биомы суши.

Человечество в биосфере Земли. Антропогенные изменения в биосфере. Глобальные экологические проблемы.

Существование природы и человечества. Сохранение биоразнообразия как основа устойчивости биосферы. Основа рационального управления природными ресурсами и их использование. Достижения биологии и охрана природы.

Демонстрации:

Портреты: А.Д. Тенсли, В.Н. Сукачёв, В.И. Вернадский.

Таблицы и схемы: «Пищевые цепи», «Биоценоз: состав и структура», «Природные сообщества», «Цепи питания», «Экологическая пирамида», «Биосфера и человек», «Экосистема широколиственного леса», «Экосистема хвойного леса», «Биоценоз водоёма», «Агроценоз», «Примерные антропогенные воздействия на природу», «Важнейшие источники загрязнения воздуха и грунтовых вод», «Почва – важнейшая составляющая биосферы», «Факторы деградации почв», «Парниковый эффект», «Факторы радиоактивного загрязнения биосферы», «Общая структура биосферы», «Распространение жизни в биосфере», «Озоновый экран биосферы», «Круговорот углерода в биосфере», «Круговорот азота в природе».

Оборудование: модель-апликация «Типичные биоценозы», гербарий «Растительные сообщества», коллекции «Биоценоз», «Вредители важнейших сельскохозяйственных культур», гербарии и коллекции растений и животных, принадлежащие к разным экологическим группам одного вида, Красная книга Российской Федерации, изображения охраняемых видов растений и животных.

Планируемые результаты освоения программы по биологии (базовый уровень) на уровне среднего общего образования

Согласно ФГОС СОО устанавливаются требования к результатам освоения обучающимися программ среднего общего образования: личностным, метапредметным и предметным.

В структуре личностных результатов освоения предмета «Биология» выделены следующие составляющие: осознание обучающимися российской гражданской идентичности – готовности к саморазвитию, самостоятельности и самоопределению, наличие мотивации к обучению биологии, целенаправленное развитие внутренних убеждений личности на основе ключевых ценностей и исторических традиций развития биологического знания, готовность и способность обучающихся руководствоваться в своей деятельности ценностно-смысловыми установками, присущими системе биологического образования, наличие экологического правосознания, способности ставить цели и строить жизненные планы.

Личностные результаты освоения предмета «Биология» достигаются в единстве учебной и воспитательной деятельности в соответствии с традиционными российскими

социокультурными, историческими и духовно-нравственными ценностями, принятыми в обществе правилами и нормами поведения и способствуют процессам самопознания, самовоспитания и саморазвития, развития внутренней позиции личности, патриотизма, уважения к закону и правопорядку, человеку труда и старшему поколению, взаимного уважения, бережного отношения к культурному наследию и традициям многонационального народа Российской Федерации, природе и окружающей среде.

Личностные результаты освоения учебного предмета «Биология» должны отражать готовность и способность обучающихся руководствоваться сформированной внутренней позицией личности, системой ценностных ориентаций, позитивных внутренних убеждений, соответствующих традиционным ценностям российского общества, расширение жизненного опыта и опыта деятельности в процессе реализации основных направлений воспитательной деятельности, в том числе в части:

1) гражданского воспитания:

сформированность гражданской позиции обучающегося как активного и ответственного члена российского общества;

осознание своих конституционных прав и обязанностей, уважение закона и правопорядка; готовность к совместной творческой деятельности при создании учебных проектов, решении учебных и познавательных задач, выполнении биологических экспериментов; способность определять собственную позицию по отношению к явлениям современной жизни и объяснять её;

умение учитывать в своих действиях необходимость конструктивного взаимодействия людей с разными убеждениями, культурными ценностями и социальным положением;

готовность к сотрудничеству в процессе совместного выполнения учебных, познавательных и исследовательских задач, уважительное отношение к мнению оппонентов при обсуждении спорных вопросов биологического содержания; готовность к гуманитарной и волонтерской деятельности;

2) патриотического воспитания:

сформированность российской гражданской идентичности, патриотизма, уважения к своему народу, чувства ответственности перед Родиной, гордости за свой край, свою Родину, свой язык и культуру, прошлое и настоящее многонационального народа России; ценностное отношение к природному наследию и памятникам природы, достижениям России в науке, искусстве, спорте, технологиях, труде;

способность оценивать вклад российских учёных в становление и развитие биологии, понимание значения биологии в познании законов природы, в жизни человека и современного общества;

идейная убежденность, готовность к служению Отечеству и его защите, ответственность за его судьбу;

3) духовно-нравственного воспитания:

осознание духовных ценностей российского народа;

сформированность нравственного сознания, этического поведения;

способность оценивать ситуацию и принимать осознанные решения, ориентируясь на морально-нравственные нормы и ценности;

осознание личного вклада в построение устойчивого будущего;

ответственное отношение к своим родителям, созданию семьи на основе осознанного принятия ценностей семейной жизни в соответствии с традициями народов России;

4) эстетического воспитания:

эстетическое отношение к миру, включая эстетику быта, научного и технического творчества, спорта, труда, общественных отношений;

понимание эмоционального воздействия живой природы и её ценности;

готовность к самовыражению в разных видах искусства, стремление проявлять качества творческой личности;

5) физического воспитания:

понимание и реализация здорового и безопасного образа жизни (здоровое питание, соблюдение гигиенических правил и норм, сбалансированный режим занятий и отдыха, регулярная физическая активность), бережного, ответственного и компетентного отношения к собственному физическому и психическому здоровью;

понимание ценности правил индивидуального и коллективного безопасного поведения в ситуациях, угрожающих здоровью и жизни людей;

осознание последствий и неприятие вредных привычек (употребления алкоголя, наркотиков, курения);

б) трудового воспитания:

готовность к труду, осознание ценности мастерства, трудолюбие;

готовность к активной деятельности технологической и социальной направленности, способность инициировать, планировать и самостоятельно выполнять такую деятельность;

интерес к различным сферам профессиональной деятельности, умение совершать осознанный выбор будущей профессии и реализовывать собственные жизненные планы;

готовность и способность к образованию и самообразованию на протяжении всей жизни;

7) экологического воспитания:

экологически целесообразное отношение к природе как источнику жизни на Земле, основе её существования;

повышение уровня экологической культуры: приобретение опыта планирования поступков и оценки их возможных последствий для окружающей среды;

осознание глобального характера экологических проблем и путей их решения;

способность использовать приобретаемые при изучении биологии знания и умения при решении проблем, связанных с рациональным природопользованием (соблюдение правил поведения в природе, направленных на сохранение равновесия в экосистемах, охрану видов, экосистем, биосферы);

активное неприятие действий, приносящих вред окружающей природной среде, умение прогнозировать неблагоприятные экологические последствия предпринимаемых действий и предотвращать их;

наличие развитого экологического мышления, экологической культуры, опыта деятельности экологической направленности, умения руководствоваться ими в познавательной, коммуникативной и социальной практике, готовности к участию в практической деятельности экологической направленности;

8) ценности научного познания:

сформированность мировоззрения, соответствующего современному уровню развития науки и общественной практики, основанного на диалоге культур, способствующего осознанию своего места в поликультурном мире;

совершенствование языковой и читательской культуры как средства взаимодействия между людьми и познания мира;

понимание специфики биологии как науки, осознание её роли в формировании рационального научного мышления, создании целостного представления об окружающем мире как о единстве природы, человека и общества, в познании природных закономерностей и решении проблем сохранения природного равновесия;

убежденность в значимости биологии для современной цивилизации: обеспечения нового уровня развития медицины, создания перспективных биотехнологий, способных решать ресурсные проблемы развития человечества, поиска путей выхода из глобальных экологических проблем и обеспечения перехода к устойчивому развитию, рациональному использованию природных ресурсов и формированию новых стандартов жизни;

заинтересованность в получении биологических знаний в целях повышения общей культуры, естественно-научной грамотности как составной части функциональной грамотности обучающихся, формируемой при изучении биологии;

понимание сущности методов познания, используемых в естественных науках, способность использовать получаемые знания для анализа и объяснения явлений окружающего мира и

происходящих в нём изменений, умение делать обоснованные заключения на основе научных фактов и имеющихся данных с целью получения достоверных выводов; способность самостоятельно использовать биологические знания для решения проблем в реальных жизненных ситуациях;

осознание ценности научной деятельности, готовность осуществлять проектную и исследовательскую деятельность индивидуально и в группе;

готовность и способность к непрерывному образованию и самообразованию, к активному получению новых знаний по биологии в соответствии с жизненными потребностями.

В процессе достижения личностных результатов освоения обучающимися программы по биологии на уровне среднего общего образования у обучающихся совершенствуется эмоциональный интеллект, предполагающий сформированность:

самосознания, включающего способность понимать своё эмоциональное состояние, видеть направления развития собственной эмоциональной сферы, быть уверенным в себе;

саморегулирования, включающего самоконтроль, умение принимать ответственность за своё поведение, способность адаптироваться к эмоциональным изменениям и проявлять гибкость, быть открытым новому;

внутренней мотивации, включающей стремление к достижению цели и успеху, оптимизм, инициативность, умение действовать, исходя из своих возможностей;

эмпатии, включающей способность понимать эмоциональное состояние других, учитывать его при осуществлении коммуникации, способность к сочувствию и сопереживанию;

социальных навыков, включающих способность выстраивать отношения с другими людьми, заботиться, проявлять интерес и разрешать конфликты.

Метапредметные результаты освоения учебного предмета «Биология» включают: значимые для формирования мировоззрения обучающихся междисциплинарные (межпредметные) общенаучные понятия, отражающие целостность научной картины мира и специфику методов познания, используемых в естественных науках (вещество, энергия, явление, процесс, система, научный факт, принцип, гипотеза, закономерность, закон, теория, исследование, наблюдение, измерение, эксперимент и других), универсальные учебные действия (познавательные, коммуникативные, регулятивные), обеспечивающие формирование функциональной грамотности и социальной компетенции обучающихся, способность обучающихся использовать освоенные междисциплинарные, мировоззренческие знания и универсальные учебные действия в познавательной и социальной практике.

Метапредметные результаты освоения программы среднего общего образования отражают: Владение универсальными учебными познавательными действиями:

1) базовые логические действия:

самостоятельно формулировать и актуализировать проблему, рассматривать её всесторонне;

использовать при освоении знаний приёмы логического мышления (анализа, синтеза, сравнения, классификации, обобщения), раскрывать смысл биологических понятий (выделять их характерные признаки, устанавливать связи с другими понятиями);

определять цели деятельности, задавая параметры и критерии их достижения, соотносить результаты деятельности с поставленными целями;

использовать биологические понятия для объяснения фактов и явлений живой природы;

строить логические рассуждения (индуктивные, дедуктивные, по аналогии), выявлять закономерности и противоречия в рассматриваемых явлениях, формулировать выводы и заключения;

применять схемно-модельные средства для представления существенных связей и отношений в изучаемых биологических объектах, а также противоречий разного рода, выявленных в различных информационных источниках;

разрабатывать план решения проблемы с учётом анализа имеющихся материальных и нематериальных ресурсов;

вносить коррективы в деятельность, оценивать соответствие результатов целям, оценивать риски последствий деятельности;

координировать и выполнять работу в условиях реального, виртуального и комбинированного взаимодействия;

развивать креативное мышление при решении жизненных проблем;

2) базовые исследовательские действия:

владеть навыками учебно-исследовательской и проектной деятельности, навыками разрешения проблем, обладать способностью и готовностью к самостоятельному поиску методов решения практических задач, применению различных методов познания;

использовать различные виды деятельности по получению нового знания, его интерпретации, преобразованию и применению в учебных ситуациях, в том числе при создании учебных и социальных проектов;

формировать научный тип мышления, владеть научной терминологией, ключевыми понятиями и методами;

ставить и формулировать собственные задачи в образовательной деятельности и жизненных ситуациях;

выявлять причинно-следственные связи и актуализировать задачу, выдвигать гипотезу её решения, находить аргументы для доказательства своих утверждений, задавать параметры и критерии решения;

анализировать полученные в ходе решения задачи результаты, критически оценивать их достоверность, прогнозировать изменение в новых условиях;

давать оценку новым ситуациям, оценивать приобретённый опыт;

осуществлять целенаправленный поиск переноса средств и способов действия в профессиональную среду;

уметь переносить знания в познавательную и практическую области жизнедеятельности;

уметь интегрировать знания из разных предметных областей;

выдвигать новые идеи, предлагать оригинальные подходы и решения, ставить проблемы и задачи, допускающие альтернативные решения;

3) работа с информацией:

ориентироваться в различных источниках информации (тексте учебного пособия, научно-популярной литературе, биологических словарях и справочниках, компьютерных базах данных, в Интернете), анализировать информацию различных видов и форм представления, критически оценивать её достоверность и непротиворечивость;

формулировать запросы и применять различные методы при поиске и отборе биологической информации, необходимой для выполнения учебных задач;

приобретать опыт использования информационно-коммуникативных технологий, совершенствовать культуру активного использования различных поисковых систем;

самостоятельно выбирать оптимальную форму представления биологической информации (схемы, графики, диаграммы, таблицы, рисунки и другое);

использовать научный язык в качестве средства при работе с биологической информацией: применять химические, физические и математические знаки и символы, формулы, аббревиатуру, номенклатуру, использовать и преобразовывать знаково-символические средства наглядности;

владеть навыками распознавания и защиты информации, информационной безопасности личности.

Овладение универсальными коммуникативными действиями:

1) общение:

осуществлять коммуникации во всех сферах жизни, активно участвовать в диалоге или дискуссии по существу обсуждаемой темы (умение задавать вопросы, высказывать суждения относительно выполнения предлагаемой задачи, учитывать интересы и согласованность позиций других участников диалога или дискуссии);

распознавать невербальные средства общения, понимать значение социальных знаков,

предпосылок возникновения конфликтных ситуаций, уметь смягчать конфликты и вести переговоры;

владеть различными способами общения и взаимодействия, понимать намерения других людей, проявлять уважительное отношение к собеседнику и в корректной форме формулировать свои возражения;

развёрнуто и логично излагать свою точку зрения с использованием языковых средств;

2) совместная деятельность:

понимать и использовать преимущества командной и индивидуальной работы при решении биологической проблемы, обосновывать необходимость применения групповых форм взаимодействия при решении учебной задачи;

выбирать тематику и методы совместных действий с учётом общих интересов и возможностей каждого члена коллектива;

принимать цели совместной деятельности, организовывать и координировать действия по её достижению: составлять план действий, распределять роли с учётом мнений участников, обсуждать результаты совместной работы;

оценивать качество своего вклада и каждого участника команды в общий результат по разработанным критериям;

предлагать новые проекты, оценивать идеи с позиции новизны, оригинальности, практической значимости;

осуществлять позитивное стратегическое поведение в различных ситуациях, проявлять творчество и воображение, быть инициативным.

Овладение универсальными регулятивными действиями:

1) самоорганизация:

использовать биологические знания для выявления проблем и их решения в жизненных и учебных ситуациях;

выбирать на основе биологических знаний целевые и смысловые установки в своих действиях и поступках по отношению к живой природе, своему здоровью и здоровью окружающих;

самостоятельно осуществлять познавательную деятельность, выявлять проблемы, ставить и формулировать собственные задачи в образовательной деятельности и жизненных ситуациях;

самостоятельно составлять план решения проблемы с учётом имеющихся ресурсов, собственных возможностей и предпочтений;

давать оценку новым ситуациям;

расширять рамки учебного предмета на основе личных предпочтений;

делать осознанный выбор, аргументировать его, брать ответственность за решение;

оценивать приобретённый опыт;

способствовать формированию и проявлению широкой эрудиции в разных областях знаний, постоянно повышать свой образовательный и культурный уровень;

2) самоконтроль:

давать оценку новым ситуациям, вносить коррективы в деятельность, оценивать соответствие результатов целям;

владеть навыками познавательной рефлексии как осознания совершаемых действий и мыслительных процессов, их результатов и оснований, использовать приёмы рефлексии для оценки ситуации, выбора верного решения;

оценивать риски и своевременно принимать решения по их снижению;

принимать мотивы и аргументы других при анализе результатов деятельности;

3) принятия себя и других

принимать себя, понимая свои недостатки и достоинства;

принимать мотивы и аргументы других при анализе результатов деятельности;

признавать своё право и право других на ошибку;

развивать способность понимать мир с позиции другого человека.

Предметные результаты освоения программы СОО по биологии на базовом уровне включают специфические для учебного предмета «Биология» научные знания, умения и способы действий по освоению, интерпретации и преобразованию знаний, виды деятельности по получению нового знания и применению знаний в различных учебных ситуациях, а также в реальных жизненных ситуациях, связанных с биологией. В программе предметные результаты представлены по годам обучения.

Предметные результаты освоения учебного предмета «Биология» в 10 классе отражают:

сформированность знаний о месте и роли биологии в системе научного знания естественных наук, в формировании современной естественно-научной картины мира и научного мировоззрения, о вкладе российских и зарубежных учёных-биологов в развитие биологии, функциональной грамотности человека для решения жизненных задач;

умение раскрывать содержание биологических терминов и понятий: жизнь, клетка, организм, метаболизм (обмен веществ и превращение энергии), гомеостаз (саморегуляция), уровневая организация живых систем, самовоспроизведение (репродукция), наследственность, изменчивость, рост и развитие;

умение излагать биологические теории (клеточная, хромосомная, мутационная, центральная догма молекулярной биологии), законы (Г. Менделя, Т. Моргана, Н.И. Вавилова) и учения (о центрах многообразия и происхождения культурных растений Н.И. Вавилова), определять границы их применимости к живым системам;

умение владеть методами научного познания в биологии: наблюдение и описание живых систем, процессов и явлений, организация и проведение биологического эксперимента, выдвижение гипотезы, выявление зависимости между исследуемыми величинами, объяснение полученных результатов, использованных научных понятий, теорий и законов, умение делать выводы на основании полученных результатов;

умение выделять существенные признаки вирусов, клеток прокариот и эукариот, одноклеточных и многоклеточных организмов, особенности процессов: обмена веществ и превращения энергии в клетке, фотосинтеза, пластического и энергетического обмена, хемосинтеза, митоза, мейоза, оплодотворения, размножения, индивидуального развития организма (онтогенез);

умение применять полученные знания для объяснения биологических процессов и явлений, для принятия практических решений в повседневной жизни с целью обеспечения безопасности своего здоровья и здоровья окружающих людей, соблюдения норм грамотного поведения в окружающей природной среде, понимание необходимости использования достижений современной биологии и биотехнологий для рационального природопользования;

умение решать элементарные генетические задачи на моно- и дигибридное скрещивание, сцепленное наследование, составлять схемы моногибридного скрещивания для предсказания наследования признаков у организмов;

умение выполнять лабораторные и практические работы, соблюдать правила при работе с учебным и лабораторным оборудованием;

умение критически оценивать и интерпретировать информацию биологического содержания, включающую псевдонаучные знания из различных источников (средства массовой информации, научно-популярные материалы), этические аспекты современных исследований в биологии, медицине, биотехнологии;

умение создавать собственные письменные и устные сообщения, обобщая биологическую информацию из нескольких источников, грамотно использовать понятийный аппарат биологии.

Предметные результаты освоения учебного предмета «Биология» в 11 классе отражают:

сформированность знаний о месте и роли биологии в системе научного знания естественных наук, в формировании современной естественно-научной картины мира и

научного мировоззрения, о вкладе российских и зарубежных учёных-биологов в развитие биологии, функциональной грамотности человека для решения жизненных задач; умение раскрывать содержание биологических терминов и понятий: вид, популяция, генофонд, эволюция, движущие силы (факторы) эволюции, приспособленность организмов, видообразование, экологические факторы, экосистема, продуценты, консументы, редуценты, цепи питания, экологическая пирамида, биогеоценоз, биосфера; умение излагать биологические теории (эволюционная теория Ч. Дарвина, синтетическая теория эволюции), законы и закономерности (зародышевого сходства К.М. Бэра, чередования главных направлений и путей эволюции А.Н. Северцова, учения о биосфере В.И. Вернадского), определять границы их применимости к живым системам; умение владеть методами научного познания в биологии: наблюдение и описание живых систем, процессов и явлений, организация и проведение биологического эксперимента, выдвижение гипотезы, выявление зависимости между исследуемыми величинами, объяснение полученных результатов, использованных научных понятий, теорий и законов, умение делать выводы на основании полученных результатов; умение выделять существенные признаки строения биологических объектов: видов, популяций, продуцентов, консументов, редуцентов, биогеоценозов и экосистем, особенности процессов: наследственной изменчивости, естественного отбора, видообразования, приспособленности организмов, действия экологических факторов на организмы, переноса веществ и потока энергии в экосистемах, антропогенных изменений в экосистемах своей местности, круговорота веществ и биогеохимических циклов в биосфере; умение применять полученные знания для объяснения биологических процессов и явлений, для принятия практических решений в повседневной жизни с целью обеспечения безопасности своего здоровья и здоровья окружающих людей, соблюдения норм грамотного поведения в окружающей природной среде, понимание необходимости использования достижений современной биологии для рационального природопользования; умение решать элементарные биологические задачи, составлять схемы переноса веществ и энергии в экосистемах (цепи питания); умение выполнять лабораторные и практические работы, соблюдать правила при работе с учебным и лабораторным оборудованием; умение критически оценивать и интерпретировать информацию биологического содержания, включающую псевдонаучные знания из различных источников (средства массовой информации, научно-популярные материалы), рассматривать глобальные экологические проблемы современности, формировать по отношению к ним собственную позицию; умение создавать собственные письменные и устные сообщения, обобщая биологическую информацию из нескольких источников, грамотно использовать понятийный аппарат биологии.

Тематическое планирование учебного предмета «Биология» (базовый уровень)

** Тематическое планирование выстроено по содержанию ФОП СОО и внесены под соответствующими пунктами в федеральной образовательной программе среднего общего образования.*

Распределение часов в тематическом планировании по каждой теме будет прописано на начало учебного года учителем-предметником в **«рабочей программе учителя»** на основании распределённых часов по учебному плану на текущий учебный год.

Структура тематического планирования рабочих программ на уровне среднего общего

образования составлена с учётом рабочей программы воспитания в соответствие требованиям обновлённого ФГОС СОО (пункт 18.2.2, подпункт 3) и включает в себя следующие структурные компоненты:

№ п/п	Наименование темы (с учётом рабочей программы воспитания)	Количество часов, отводимых на освоение каждой темы
10 класс		
1.	<p>119.6.1. Тема 1. Биология как наука.</p> <p>Биология как наука. Связь биологии с общественными, техническими и другими естественными науками, философией, этикой, эстетикой и правом. Роль биологии в формировании современной научной картины мира. Система биологических наук.</p> <p>Методы познания живой природы (наблюдение, эксперимент, описание, измерение, классификация, моделирование, статистическая обработка данных).</p> <p>Демонстрации:</p> <p>Портреты: Ч. Дарвин, Г. Мендель, Н.К. Кольцов, Дж. Уотсон и Ф. Крик.</p> <p>Таблицы и схемы: «Методы познания живой природы».</p> <p>Лабораторные и практические работы:</p> <p>Практическая работа № 1. «Использование различных методов при изучении биологических объектов».</p>	<p><i>Часы на каждую тему распределяются учителем-предметником в зависимости от нагрузки по учебному плану на текущий учебный год в рабочей программе учителя</i></p>
2.	<p>119.6.2. Тема 2. Живые системы и их организация.</p> <p>Живые системы (биосистемы) как предмет изучения биологии. Отличие живых систем от неорганической природы.</p> <p>Свойства биосистем и их разнообразие. Уровни организации биосистем: молекулярный, клеточный, тканевый, организменный, популяционно-видовой, экосистемный (биогеоценотический), биосферный.</p> <p>Демонстрации:</p> <p>Таблицы и схемы: «Основные признаки жизни», «Уровни организации живой природы».</p> <p>Оборудование: модель молекулы ДНК.</p>	
3.	<p>119.6.3. Тема 3. Химический состав и строение клетки.</p> <p>Химический состав клетки. Химические элементы: макроэлементы, микроэлементы. Вода и минеральные вещества.</p> <p>Функции воды и минеральных веществ в клетке. Поддержание осмотического баланса.</p> <p>Белки. Состав и строение белков. Аминокислоты – мономеры белков. Незаменимые и заменимые аминокислоты. Аминокислотный состав. Уровни структуры белковой молекулы (первичная, вторичная, третичная и четвертичная структура). Химические свойства белков. Биологические функции белков.</p> <p>Ферменты – биологические катализаторы. Строение фермента: активный центр, субстратная специфичность. Коферменты. Витамины. Отличия ферментов от неорганических катализаторов.</p> <p>Углеводы: моносахариды (глюкоза, рибоза и дезоксирибоза), дисахариды (сахароза, лактоза) и полисахариды (крахмал,</p>	

гликоген, целлюлоза). Биологические функции углеводов.

Липиды: триглицериды, фосфолипиды, стероиды. Гидрофильно-гидрофобные свойства. Биологические функции липидов. Сравнение углеводов, белков и липидов как источников энергии.

Нуклеиновые кислоты: ДНК и РНК. Нуклеотиды – мономеры нуклеиновых кислот. Строение и функции ДНК. Строение и функции РНК. Виды РНК. АТФ: строение и функции.

Цитология – наука о клетке. Клеточная теория – пример взаимодействия идей и фактов в научном познании. Методы изучения клетки.

Клетка как целостная живая система. Общие признаки клеток: замкнутая наружная мембрана, молекулы ДНК как генетический аппарат, система синтеза белка.

Типы клеток: эукариотическая и прокариотическая. Особенности строения прокариотической клетки. Клеточная стенка бактерий. Строение эукариотической клетки. Основные отличия растительной, животной и грибной клетки. Поверхностные структуры клеток – клеточная стенка, гликокаликс, их функции. Плазматическая мембрана, её свойства и функции. Цитоплазма и её органоиды. Одномембранные органоиды клетки: ЭПС, аппарат Гольджи, лизосомы. Полуавтономные органоиды клетки: митохондрии, пластиды. Происхождение митохондрий и пластид. Виды пластид. Немембранные органоиды клетки: рибосомы, клеточный центр, центриоли, реснички, жгутики. Функции органоидов клетки. Включения.

Ядро – регуляторный центр клетки. Строение ядра: ядерная оболочка, кариоплазма, хроматин, ядрышко. Хромосомы. Транспорт веществ в клетке.

Демонстрации:

Портреты: А. Левенгук, Р. Гук, Т. Шванн, М. Шлейден, Р. Вирхов, Дж. Уотсон, Ф. Крик, М. Уилкинс, Р. Франклин, К.М. Бэр.

Диаграммы: «Распределение химических элементов в неживой природе», «Распределение химических элементов в живой природе».

Таблицы и схемы: «Периодическая таблица химических элементов», «Строение молекулы воды», «Биосинтез белка», «Строение молекулы белка», «Строение фермента», «Нуклеиновые кислоты. ДНК», «Строение молекулы АТФ», «Строение эукариотической клетки», «Строение животной клетки», «Строение растительной клетки», «Строение прокариотической клетки», «Строение ядра клетки», «Углеводы», «Липиды».

Оборудование: световой микроскоп, оборудование для проведения наблюдений, измерений, экспериментов, микропрепараты растительных, животных и бактериальных клеток.

Лабораторные и практические работы:

Лабораторная работа № 1. «Изучение каталитической активности ферментов (на примере амилазы или каталазы)».

Лабораторная работа № 2. «Изучение строения клеток растений, животных и бактерий под микроскопом на готовых микропрепаратах и их описание».

4.	<p>119.6.4. Тема 4. Жизнедеятельность клетки.</p> <p>Обмен веществ, или метаболизм. Ассимиляция (пластический обмен) и диссимиляция (энергетический обмен) – две стороны единого процесса метаболизма. Роль законов сохранения веществ и энергии в понимании метаболизма.</p> <p>Типы обмена веществ: автотрофный и гетеротрофный. Роль ферментов в обмене веществ и превращении энергии в клетке.</p> <p>Фотосинтез. Световая и темновая фазы фотосинтеза. Реакции фотосинтеза. Эффективность фотосинтеза. Значение фотосинтеза для жизни на Земле. Влияние условий среды на фотосинтез и способы повышения его продуктивности у культурных растений.</p> <p>Хемосинтез. Хемосинтезирующие бактерии. Значение хемосинтеза для жизни на Земле.</p> <p>Энергетический обмен в клетке. Расщепление веществ, выделение и аккумуляция энергии в клетке. Этапы энергетического обмена. Гликолиз. Брожение и его виды. Кислородное окисление, или клеточное дыхание. Окислительное фосфорилирование. Эффективность энергетического обмена.</p> <p>Реакции матричного синтеза. Генетическая информация и ДНК. Реализация генетической информации в клетке. Генетический код и его свойства. Транскрипция – матричный синтез РНК. Трансляция – биосинтез белка. Этапы трансляции. Кодирование аминокислот. Роль рибосом в биосинтезе белка.</p> <p>Неклеточные формы жизни – вирусы. История открытия вирусов (Д.И. Ивановский). Особенности строения и жизненный цикл вирусов. Бактериофаги. Болезни растений, животных и человека, вызываемые вирусами. Вирус иммунодефицита человека (ВИЧ) – возбудитель СПИДа. Обратная транскрипция, ревертаза и интегразы. Профилактика распространения вирусных заболеваний.</p> <p>Демонстрации:</p> <p>Портреты: Н.К. Кольцов, Д.И. Ивановский, К.А. Тимирязев.</p> <p>Таблицы и схемы: «Типы питания», «Метаболизм», «Митохондрия», «Энергетический обмен», «Хлоропласт», «Фотосинтез», «Строение ДНК», «Строение и функционирование гена», «Синтез белка», «Генетический код», «Вирусы», «Бактериофаги», «Строение и жизненный цикл вируса СПИДа, бактериофага», «Репликация ДНК».</p> <p>Оборудование: модели-аппликации «Удвоение ДНК и транскрипция», «Биосинтез белка», «Строение клетки», модель структуры ДНК.</p>	
5.	<p>119.6.5. Тема 5. Размножение и индивидуальное развитие организмов.</p> <p>Клеточный цикл, или жизненный цикл клетки. Интерфаза и митоз. Процессы, протекающие в интерфазе. Репликация – реакция матричного синтеза ДНК. Строение хромосом. Хромосомный набор – кариотип. Диплоидный и гаплоидный хромосомные наборы. Хроматиды. Цитологические основы размножения и индивидуального развития организмов.</p> <p>Деление клетки – митоз. Стадии митоза. Процессы, происходящие на разных стадиях митоза. Биологический смысл митоза.</p>	

	<p>Программируемая гибель клетки – апоптоз.</p> <p>Формы размножения организмов: бесполое и половое. Виды бесполого размножения: деление надвое, почкование одно и многоклеточных, спорообразование, вегетативное размножение. Искусственное клонирование организмов, его значение для селекции.</p> <p>Половое размножение, его отличия от бесполого.</p> <p>Мейоз. Стадии мейоза. Процессы, происходящие на стадиях мейоза. Поведение хромосом в мейозе. Кроссинговер. Биологический смысл и значение мейоза.</p> <p>Гаметогенез – процесс образования половых клеток у животных. Половые железы: семенники и яичники. Образование и развитие половых клеток – гамет (сперматозоид, яйцеклетка) – сперматогенез и оогенез. Особенности строения яйцеклеток и сперматозоидов. Оплодотворение. Партеогенез.</p> <p>Индивидуальное развитие (онтогенез). Эмбриональное развитие (эмбриогенез). Этапы эмбрионального развития у позвоночных животных: дробление, гаструляция, органогенез. Постэмбриональное развитие. Типы постэмбрионального развития: прямое, не прямое (личиночное). Влияние среды на развитие организмов, факторы, способные вызывать врождённые уродства.</p> <p>Рост и развитие растений. Онтогенез цветкового растения: строение семени, стадии развития.</p> <p>Демонстрации:</p> <p>Таблицы и схемы: «Формы размножения организмов», «Двойное оплодотворение у цветковых растений», «Вегетативное размножение растений», «Деление клетки бактерий», «Строение половых клеток», «Строение хромосомы», «Клеточный цикл», «Репликация ДНК», «Митоз», «Мейоз», «Прямое и не прямое развитие», «Гаметогенез у млекопитающих и человека», «Основные стадии онтогенеза».</p> <p>Оборудование: микроскоп, микропрепараты «Сперматозоиды млекопитающего», «Яйцеклетка млекопитающего», «Кариокинез в клетках корешка лука», магнитная модель-аппликация «Деление клетки», модель ДНК, модель метафазной хромосомы.</p> <p>Лабораторные и практические работы:</p> <p>Лабораторная работа № 3. «Наблюдение митоза в клетках кончика корешка лука на готовых микропрепаратах».</p> <p>Лабораторная работа № 4. «Изучение строения половых клеток на готовых микропрепаратах».</p>	
6.	<p>119.6.6. Тема 6. Наследственность и изменчивость организмов.</p> <p>Предмет и задачи генетики. История развития генетики. Роль цитологии и эмбриологии в становлении генетики. Вклад российских и зарубежных учёных в развитие генетики. Методы генетики (гибридологический, цитогенетический, молекулярно-генетический). Основные генетические понятия. Генетическая символика, используемая в схемах скрещиваний.</p> <p>Закономерности наследования признаков, установленные Г. Менделем. Моногибридное скрещивание. Закон едино-образия гибридов первого поколения. Правило</p>	

доминирования. Закон расщепления признаков. Гипотеза чистоты гамет. Полное и неполное доминирование. Дигибридное скрещивание. Закон независимого наследования признаков. Цитогенетические основы дигибридного скрещивания. Анализирующее скрещивание. Использование анализирующего скрещивания для определения генотипа особи.

Сцепленное наследование признаков. Работа Т. Моргана по сцепленному наследованию генов. Нарушение сцепления генов в результате кроссинговера.

Хромосомная теория наследственности. Генетические карты. Генетика пола. Хромосомное определение пола. Аутосомы и половые хромосомы. Гомогаметные и гетерогаметные организмы. Наследование признаков, сцепленных с полом.

Изменчивость. Виды изменчивости: ненаследственная и наследственная. Роль среды в ненаследственной изменчивости. Характеристика модификационной изменчивости. Вариационный ряд и вариационная кривая. Норма реакции признака. Количественные и качественные признаки и их норма реакции. Свойства модификационной изменчивости.

Наследственная, или генотипическая, изменчивость. Комбинативная изменчивость. Мейоз и половой процесс – основа комбинативной изменчивости. Мутационная изменчивость. Классификация мутаций: генные, хромосомные, геномные. Частота и причины мутаций. Мутагенные факторы. Закон гомологических рядов в наследственной изменчивости Н.И. Вавилова.

Внеядерная наследственность и изменчивость.

Генетика человека. Карิโอтип человека. Основные методы генетики человека: генеалогический, близнецовый, цитогенетический, биохимический, молекулярно-генетический. Современное определение генотипа: полногеномное секвенирование, генотипирование, в том числе с помощью ПЦР-анализа. Наследственные заболевания человека: генные болезни, болезни с наследственной предрасположенностью, хромосомные болезни. Соматические и генеративные мутации. Стволовые клетки. Принципы здорового образа жизни, диагностики, профилактики и лечения генетических болезней. Медико-генетическое консультирование. Значение медицинской генетики в предотвращении и лечении генетических заболеваний человека.

Демонстрации:

Портреты: Г. Мендель, Т. Морган, Г. де Фриз, С.С. Четвериков, Н.В. Тимофеев-Ресовский, Н.И. Вавилов.

Таблицы и схемы: «Моногибридное скрещивание и его цитогенетическая основа», «Закон расщепления и его цитогенетическая основа», «Закон чистоты гамет», «Дигибридное скрещивание», «Цитологические основы дигибридного скрещивания», «Мейоз», «Взаимодействие аллельных генов», «Генетические карты растений, животных и человека», «Генетика пола», «Закономерности наследования, сцепленного с полом», «Карิโอотипы человека и животных», «Виды изменчивости», «Модификационная изменчивость», «Наследование резус-фактора», «Генетика

	<p>групп крови», «Мутационная изменчивость».</p> <p>Оборудование: модели-аппликации «Моногибридное скрещивание», «Неполное доминирование», «Дигибридное скрещивание», «Перекрыт хромосом», микроскоп и микропрепарат «Дрозофила» (норма, мутации формы крыльев и окраски тела), гербарий «Горох посевной».</p> <p>Лабораторные и практические работы:</p> <p>Лабораторная работа № 5. «Изучение результатов моногибридного и дигибридного скрещивания у дрозофилы на готовых микропрепаратах».</p> <p>Лабораторная работа № 6. «Изучение модификационной изменчивости, построение вариационного ряда и вариационной кривой».</p> <p>Лабораторная работа № 7. «Анализ мутаций у дрозофилы на готовых микропрепаратах».</p> <p>Практическая работа № 2. «Составление и анализ родословных человека».</p>	
7.	<p>119.6.7. Тема 7. Селекция организмов. Основы биотехнологии.</p> <p>Селекция как наука и процесс. Зарождение селекции и domestикация. Учение Н.И. Вавилова о центрах происхождения и многообразия культурных растений. Центры происхождения домашних животных. Сорт, порода, штамм.</p> <p>Современные методы селекции. Массовый и индивидуальный отборы в селекции растений и животных. Оценка экстерьерера. Близкородственное скрещивание – инбридинг. Чистая линия. Скрещивание чистых линий. Гетерозис, или гибридная сила. Неродственное скрещивание – аутбридинг. Отдалённая гибридизация и её успехи. Искусственный мутагенез и получение полиплоидов. Достижения селекции растений, животных и микроорганизмов.</p> <p>Биотехнология как отрасль производства. Генная инженерия. Этапы создания рекомбинантной ДНК и трансгенных организмов. Клеточная инженерия. Клеточные культуры. Микрклональное размножение растений. Клонирование высокопродуктивных сельскохозяйственных организмов. Экологические и этические проблемы. ГМО – генетически модифицированные организмы.</p> <p>Демонстрации:</p> <p>Портреты: Н.И. Вавилов, И.В. Мичурин, Г.Д. Карпеченко, М.Ф. Иванов.</p> <p>Таблицы и схемы: карта «Центры происхождения и многообразия культурных растений», «Породы домашних животных», «Сорта культурных растений», «Отдалённая гибридизация», «Работы академика М.Ф. Иванова», «Полиплоидия», «Объекты биотехнологии», «Клеточные культуры и клонирование», «Конструирование и перенос генов, хромосом».</p> <p>Оборудование: муляжи плодов и корнеплодов диких форм и культурных сортов растений, гербарий «Сельскохозяйственные растения».</p> <p>Лабораторные и практические работы:</p> <p>Экскурсия «Основные методы и достижения селекции растений и животных (на селекционную станцию, племенную ферму, сортоиспытательный участок, в тепличное хозяйство,</p>	

лабораторию агроуниверситета или научного центра)».

№ п/п	Наименование темы (с учётом рабочей программы воспитания)	Количество часов, отводимых на освоение каждой темы
11 класс		
1.	<p>119.7.1. Тема 1. Эволюционная биология.</p> <p>Предпосылки возникновения эволюционной теории.</p> <p>Эволюционная теория и её место в биологии. Влияние эволюционной теории на развитие биологии и других наук.</p> <p>Свидетельства эволюции. Палеонтологические: последовательность появления видов в палеонтологической летописи, переходные формы. Биогеографические: сходство и различие фаун и флор материков и островов.</p> <p>Эмбриологические: сходства и различия эмбрионов разных видов позвоночных. Сравнительно-анатомические: гомологичные, аналогичные, рудиментарные органы, атавизмы.</p> <p>Молекулярно-биохимические: сходство механизмов наследственности и основных метаболических путей у всех организмов.</p> <p>Эволюционная теория Ч. Дарвина. Предпосылки возникновения дарвинизма. Движущие силы эволюции видов по Дарвину (избыточное размножение при ограниченности ресурсов, неопределённая изменчивость, борьба за существование, естественный отбор).</p> <p>Синтетическая теория эволюции (СТЭ) и её основные положения.</p> <p>Микроэволюция. Популяция как единица вида и эволюции.</p> <p>Движущие силы (факторы) эволюции видов в природе.</p> <p>Мутационный процесс и комбинативная изменчивость.</p> <p>Популяционные волны и дрейф генов. Изоляция и миграция.</p> <p>Естественный отбор – направляющий фактор эволюции. Формы естественного отбора.</p> <p>Приспособленность организмов как результат эволюции.</p> <p>Примеры приспособлений у организмов. Ароморфозы и идио-адаптации.</p> <p>Вид и видообразование. Критерии вида. Основные формы видообразования: географическое, экологическое.</p> <p>Макроэволюция. Формы эволюции: филетическая, дивергентная, конвергентная, параллельная. Необратимость эволюции.</p> <p>Происхождение от неспециализированных предков.</p> <p>Прогрессирующая специализация. Адаптивная радиация.</p> <p>Демонстрации:</p> <p>Портреты: К. Линней, Ж.Б. Ламарк, Ч. Дарвин, В.О. Ковалевский, К.М. Бэр, Э. Геккель, Ф. Мюллер, А.Н. Северцов.</p> <p>Таблицы и схемы: «Развитие органического мира на Земле», «Зародыши позвоночных животных», «Археоптерикс», «Формы борьбы за существование», «Естественный отбор», «Многообразие сортов растений», «Многообразие пород животных», «Популяции», «Мутационная изменчивость», «Ароморфозы», «Идиоадаптации», «Общая дегенерация», «Движущие силы эволюции», «Карта-схема маршрута путешествия Ч. Дарвина», «Борьба за существование»,</p>	<p><i>Часы на каждую тему распределяются учителем-предметником в зависимости от нагрузки по учебному плану на текущий учебный год в рабочей программе учителя</i></p>

	<p>«Приспособленность организмов», «Географическое видообразование», «Экологическое видообразование».</p> <p>Оборудование: коллекция насекомых с различными типами окраски, набор плодов и семян, коллекция «Примеры защитных приспособлений у животных», модель «Основные направления эволюции», объёмная модель «Строение головного мозга позвоночных».</p> <p>Биогеографическая карта мира, коллекция «Формы сохранности ископаемых животных и растений», модель аппликация «Перекрёст хромосом», влажные препараты «Развитие насекомого», «Развитие лягушки», микропрепарат «Дрозофила» (норма, мутации формы крыльев и окраски тела).</p> <p>Лабораторные и практические работы:</p> <p>Лабораторная работа № 1. «Сравнение видов по морфологическому критерию».</p> <p>Лабораторная работа № 2. «Описание приспособленности организма и её относительного характера».</p>	
2.	<p>119.7.2. Тема 2. Возникновение и развитие жизни на Земле.</p> <p>Донаучные представления о зарождении жизни. Научные гипотезы возникновения жизни на Земле: абиогенез и панспермия. Химическая эволюция. Абиогенный синтез органических веществ из неорганических. Экспериментальное подтверждение химической эволюции. Начальные этапы биологической эволюции. Гипотеза РНК-мира. Формирование мембранных структур и возникновение протоклетки. Первые клетки и их эволюция. Формирование основных групп живых организмов.</p> <p>Развитие жизни на Земле по эрам и периодам. Катархей. Архейская и протерозойская эры. Палеозойская эра и её периоды: кембрийский, ордовикский, силурийский, девонский, каменноугольный, пермский.</p> <p>Мезозойская эра и её периоды: триасовый, юрский, меловой.</p> <p>Кайнозойская эра и её периоды: палеогеновый, неогеновый, антропогеновый.</p> <p>Характеристика климата и геологических процессов. Основные этапы эволюции растительного и животного мира. Ароморфозы у растений и животных. Появление, расцвет и вымирание групп живых организмов.</p> <p>Система органического мира как отражение эволюции. Основные систематические группы организмов.</p> <p>Эволюция человека. Антропология как наука. Развитие представлений о происхождении человека. Методы изучения антропогенеза. Сходства и различия человека и животных. Систематическое положение человека.</p> <p>Движущие силы (факторы) антропогенеза. Наследственная изменчивость и естественный отбор. Общественный образ жизни, изготовление орудий труда, мышление, речь.</p> <p>Основные стадии и ветви эволюции человека: австралопитеки, Человек умелый, Человек прямоходящий, Человек неандертальский, Человек разумный. Находки ископаемых остатков, время существования, область распространения, объём головного мозга, образ жизни, орудия.</p> <p>Человеческие расы. Основные большие расы: европеоидная (евразийская), негро-австралоидная (экваториальная), монголоидная (азиатско-американская). Черты приспособленности представителей человеческих рас к условиям существования. Единство человеческих рас. Критика</p>	

	<p>расизма. Демонстрации: Портреты: Ф. Реди, Л. Пастер, А.И. Опарин, С. Миллер, Г. Юри, Ч. Дарвин. Таблицы и схемы: «Возникновение Солнечной системы», «Развитие органического мира», «Растительная клетка», «Животная клетка», «Прокариотическая клетка», «Современная система органического мира», «Сравнение анатомических черт строения человека и человекообразных обезьян», «Основные места палеонтологических находок предков современного человека», «Древнейшие люди», «Древние люди», «Первые современные люди», «Человеческие расы». Оборудование: муляжи «Происхождение человека» (бюсты австралопитека, питекантропа, неандертальца, кроманьонца), слепки или изображения каменных орудий первобытного человека (камни-чопперы, рубила, скребла), геохронологическая таблица, коллекция «Формы сохранности ископаемых животных и растений». Лабораторные и практические работы: Практическая работа № 1. «Изучение ископаемых остатков растений и животных в коллекциях». Экскурсия «Эволюция органического мира на Земле» (в естественно-научный или краеведческий музей).</p>	
3.	<p>119.7.3. Тема 3. Организмы и окружающая среда. Экология как наука. Задачи и разделы экологии. Методы экологических исследований. Экологическое мировоззрение современного человека. Среды обитания организмов: водная, наземно-воздушная, почвенная, внутриорганизменная. Экологические факторы. Классификация экологических факторов: абиотические, биотические и антропогенные. Действие экологических факторов на организмы. Абиотические факторы: свет, температура, влажность. Фотопериодизм. Приспособления организмов к действию абиотических факторов. Биологические ритмы. Биотические факторы. Виды биотических взаимодействий: конкуренция, хищничество, симбиоз и его формы. Паразитизм, кооперация, мутуализм, комменсализм (квартиранство, нахлебничество). Аменсализм, нейтрализм. Значение биотических взаимодействий для существования организмов в природных сообществах. Экологические характеристики популяции. Основные показатели популяции: численность, плотность, рождаемость, смертность, прирост, миграция. Динамика численности популяции и её регуляция. Демонстрации: Портреты: А. Гумбольдт, К.Ф. Рулье, Э. Геккель. Таблицы и схемы: карта «Природные зоны Земли», «Среды обитания организмов», «Фотопериодизм», «Популяции», «Закономерности роста численности популяции инфузори-туфельки», «Пищевые цепи». Лабораторные и практические работы: Лабораторная работа № 3. «Морфологические особенности растений из разных мест обитания». Лабораторная работа № 4. «Влияние света на рост и развитие черенков колеуса». Практическая работа № 5. «Подсчёт плотности популяций</p>	

	разных видов растений».	
4.	<p>119.7.4. Тема 4. Сообщества и экологические системы.</p> <p>Сообщество организмов – биоценоз. Структуры биоценоза: видовая, пространственная, трофическая (пищевая). Виды-доминанты. Связи в биоценозе.</p> <p>Экологические системы (экосистемы). Понятие об экосистеме и биогеоценозе. Функциональные компоненты экосистемы: продуценты, консументы, редуценты. Круговорот веществ и поток энергии в экосистеме. Трофические (пищевые) уровни экосистемы. Пищевые цепи и сети. Основные показатели экосистемы: биомасса, продукция. Экологические пирамиды: продукции, численности, биомассы. Свойства экосистем: устойчивость, саморегуляция, развитие. Сукцессия.</p> <p>Природные экосистемы. Экосистемы озёр и рек. Экосистема хвойного или широколиственного леса.</p> <p>Антропогенные экосистемы. Агроэкосистемы.</p> <p>Урбоэкосистемы. Биологическое и хозяйственное значение агроэкосистем и урбоэкосистем.</p> <p>Биоразнообразие как фактор устойчивости экосистем.</p> <p>Сохранение биологического разнообразия на Земле.</p> <p>Учение В.И. Вернадского о биосфере. Границы, состав и структура биосферы. Живое вещество и его функции.</p> <p>Особенности биосферы как глобальной экосистемы.</p> <p>Динамическое равновесие и обратная связь в биосфере.</p> <p>Круговороты веществ и биогеохимические циклы элементов (углерода, азота). Зональность биосферы. Основные биомы суши.</p> <p>Человечество в биосфере Земли. Антропогенные изменения в биосфере. Глобальные экологические проблемы.</p> <p>Сосуществование природы и человечества. Сохранение биоразнообразия как основа устойчивости биосферы. Основа рационального управления природными ресурсами и их использование. Достижения биологии и охрана природы.</p> <p>Демонстрации:</p> <p>Портреты: А.Д. Тенсли, В.Н. Сукачёв, В.И. Вернадский.</p> <p>Таблицы и схемы: «Пищевые цепи», «Биоценоз: состав и структура», «Природные сообщества», «Цепи питания», «Экологическая пирамида», «Биосфера и человек», «Экосистема широколиственного леса», «Экосистема хвойного леса», «Биоценоз водоёма», «Агроценоз», «Примерные антропогенные воздействия на природу», «Важнейшие источники загрязнения воздуха и грунтовых вод», «Почва – важнейшая составляющая биосферы», «Факторы деградации почв», «Парниковый эффект», «Факторы радиоактивного загрязнения биосферы», «Общая структура биосферы», «Распространение жизни в биосфере», «Озоновый экран</p>	

<p>биосферы», «Круговорот углерода в биосфере», «Круговорот азота в природе».</p> <p>Оборудование: модель-апликация «Типичные биоценозы», гербарий «Растительные сообщества», коллекции «Биоценоз», «Вредители важнейших сельскохозяйственных культур», гербарии и коллекции растений и животных, принадлежащие к разным экологическим группам одного вида, Красная книга Российской Федерации, изображения охраняемых видов растений и животных.</p>	
---	--

2.2.23. Рабочая программа по учебному предмету «Биология» (углублённый уровень)

Рабочая программа по учебному предмету «Биология» (углублённый уровень) (предметная область «Естественно-научные предметы») (далее соответственно – программа по биологии, биология) включает пояснительную записку, содержание обучения, планируемые результаты освоения программы по биологии и дополнена общим тематическим планированием в целях приведения структуры рабочей программы в соответствие с требованием ФГОС СОО.

Рабочая программа составлена на основе федеральной рабочей программы по биологии углубленного уровня.

Пояснительная записка

Биология углублённого уровня изучения (10–11 классы) является одним из компонентов предметной области «Естественно-научные предметы». Согласно положениям ФГОС СОО профильные учебные предметы, изучаемые на углублённом уровне, являются способом дифференциации обучения на уровне среднего общего образования и призваны обеспечить преемственность между основным общим, средним общим, средним профессиональным и высшим образованием. В то же время каждый из этих учебных предметов ориентирован на приоритетное решение образовательных, воспитательных и развивающих задач, связанных с профориентацией обучающихся и стимулированием интереса к конкретной области научного знания, связанного с биологией, медициной, экологией, психологией, спортом или военным делом.

Программа по биологии даёт представление о цели и задачах изучения учебного предмета «Биология» на углублённом уровне, определяет обязательное (инвариантное) предметное содержание, его структурирование по разделам и темам, распределение по классам, рекомендует последовательность изучения учебного материала с учётом межпредметных и внутрипредметных связей, логики учебного процесса, возрастных особенностей обучающихся. В программе по биологии реализован принцип преемственности с изучением биологии на уровне основного общего образования, благодаря чему просматривается направленность на последующее развитие биологических знаний, ориентированных на формирование естественно-научного мировоззрения, экологического мышления, представлений о здоровом образе жизни, на воспитание бережного отношения к окружающей природной среде. В программе по биологии также показаны возможности учебного предмета «Биология» в реализации требований ФГОС СОО к планируемым личностным, метапредметным и предметным результатам обучения и в формировании основных видов учебно-познавательной деятельности обучающихся по освоению содержания биологического образования на уровне среднего общего образования.

Биология на уровне среднего общего образования завершает биологическое образование в школе и ориентирован на расширение и углубление знаний обучающихся о живой природе,

основах молекулярной и клеточной биологии, эмбриологии и биологии развития, генетики, селекции, биотехнологии, эволюционного учения и экологии.

Изучение учебного предмета «Биология» на углубленном уровне ориентировано на подготовку обучающихся к последующему получению биологического образования в вузах и организациях среднего профессионального образования. Основу его содержания составляет система биологических знаний, полученных при изучении обучающимися соответствующих систематических разделов биологии на уровне основного общего образования, в 10–11 классах эти знания получают развитие. Так, расширены и углублены биологические знания о растениях, животных, грибах, бактериях, организме человека, общих закономерностях жизни, дополнительно включены биологические сведения прикладного и поискового характера, которые можно использовать как ориентиры для последующего выбора профессии. Возможна также интеграция биологических знаний с соответствующими знаниями, полученными обучающимися при изучении физики, химии, географии и математики.

Структура программы по биологии отражает системно-уровневый и эволюционный подходы к изучению биологии. Согласно им, изучаются свойства и закономерности, характерные для живых систем разного уровня организации, эволюции органического мира на Земле, сохранения биологического разнообразия планеты. Так, в 10 классе изучаются основы молекулярной и клеточной биологии, эмбриологии и биологии развития, генетики и селекции, биотехнологии и синтетической биологии, актуализируются знания обучающихся по ботанике, зоологии, анатомии, физиологии человека. В 11 классе изучаются эволюционное учение, основы экологии и учение о биосфере.

Биология призвана обеспечить освоение обучающимися биологических теорий и законов, идей, принципов и правил, лежащих в основе современной естественно-научной картины мира, знаний о строении, многообразии и особенностях клетки, организма, популяции, биоценоза, экосистемы, о выдающихся научных достижениях, современных исследованиях в биологии, прикладных аспектах биологических знаний. Для развития и поддержания интереса обучающихся к биологии наряду со значительным объёмом теоретического материала в содержании программы по биологии предусмотрено знакомство с историей становления и развития той или иной области биологии, вкладом отечественных и зарубежных учёных в решение важнейших биологических и экологических проблем.

Цель изучения учебного предмета «Биология» на углублённом уровне – овладение обучающимися знаниями о структурно-функциональной организации живых систем разного ранга и приобретение умений использовать эти знания в формировании интереса к определённой области профессиональной деятельности, связанной с биологией, или к выбору учебного заведения для продолжения биологического образования.

Достижение цели изучения учебного предмета «Биология» на углублённом уровне обеспечивается решением следующих задач:

освоение обучающимися системы биологических знаний: об основных биологических теориях, концепциях, гипотезах, законах, закономерностях и правилах, составляющих современную естественно-научную картину мира; о строении, многообразии и особенностях биологических систем (клетка, организм, популяция, вид, биогеоценоз, биосфера); о выдающихся открытиях и современных исследованиях в биологии;

ознакомление обучающихся с методами познания живой природы: исследовательскими методами биологических наук (молекулярной и клеточной биологии, эмбриологии и биологии развития, генетики и селекции, биотехнологии и синтетической биологии, палеонтологии, экологии); методами самостоятельного проведения биологических исследований в лаборатории и в природе (наблюдение, измерение, эксперимент, моделирование);

овладение обучающимися умениями: самостоятельно находить, анализировать и использовать биологическую информацию; пользоваться биологической терминологией и

символикой; устанавливать связь между развитием биологии и социально-экономическими и экологическими проблемами человечества; оценивать последствия своей деятельности по отношению к окружающей природной среде, собственному здоровью и здоровью окружающих людей; обосновывать и соблюдать меры профилактики инфекционных заболеваний, правила поведения в природе и обеспечения безопасности собственной жизнедеятельности в чрезвычайных ситуациях природного и техногенного характера; характеризовать современные научные открытия в области биологии;

развитие у обучающихся интеллектуальных и творческих способностей в процессе знакомства с выдающимися открытиями и современными исследованиями в биологии, решаемыми ею проблемами, методологией биологического исследования, проведения экспериментальных исследований, решения биологических задач, моделирования биологических объектов и процессов;

воспитание у обучающихся ценностного отношения к живой природе в целом и к отдельным её объектам и явлениям; формирование экологической, генетической грамотности, общей культуры поведения в природе; интеграции естественно-научных знаний;

приобретение обучающимися компетентности в рациональном природопользовании (соблюдение правил поведения в природе, охраны видов, экосистем, биосферы), сохранении собственного здоровья и здоровья окружающих людей (соблюдения мер профилактики заболеваний, обеспечение безопасности жизнедеятельности в чрезвычайных ситуациях природного и техногенного характера) на основе использования биологических знаний и умений в повседневной жизни;

создание условий для осознанного выбора обучающимися индивидуальной образовательной траектории, способствующей последующему профессиональному самоопределению, в соответствии с индивидуальными интересами и потребностями региона.

Общее число часов, для изучения предмета, определяется учебным планом ООП СОО и может корректироваться на начало учебного года по решению педагогического совета.

Отбор организационных форм, методов и средств обучения биологии осуществляется с учётом специфики его содержания и направленности на продолжение биологического образования в организациях среднего профессионального и высшего образования.

Обязательным условием при обучении биологии на углублённом уровне является проведение лабораторных и практических работ. Также участие обучающихся в выполнении проектных и учебно-исследовательских работ, тематика которых определяется учителем на основе имеющихся материально-технических ресурсов и местных природных условий.

Содержание обучения в 10 классе

Тема 1. Биология как наука.

Современная биология – комплексная наука. Краткая история развития биологии. Биологические науки и изучаемые ими проблемы. Фундаментальные, прикладные и поисковые научные исследования в биологии.

Значение биологии в формировании современной естественно-научной картины мира. Профессии, связанные с биологией. Значение биологии в практической деятельности человека: медицине, сельском хозяйстве, промышленности, охране природы.

Демонстрации:

Портреты: Аристотель, Теофраст, К. Линней, Ж.Б. Ламарк, Ч. Дарвин, У. Гарвей, Г. Мендель, В.И. Вернадский, И.П. Павлов, И.И. Мечников, Н.И. Вавилов, Н.В. Тимофеев-Ресовский, Дж. Уотсон, Ф. Крик, Д.К. Беляев.

Таблицы и схемы: «Связь биологии с другими науками», «Система биологических наук».

Тема 2. Живые системы и их изучение.

Живые системы как предмет изучения биологии. Свойства живых систем: единство химического состава, дискретность и целостность, сложность и упорядоченность структуры, открытость, самоорганизация, самовоспроизведение, раздражимость, изменчивость, рост и развитие.

Уровни организации живых систем: молекулярный, клеточный, тканевый, организменный, популяционно-видовой, экосистемный (биогеоценотический), биосферный. Процессы, происходящие в живых системах. Основные признаки живого. Жизнь как форма существования материи. Науки, изучающие живые системы на разных уровнях организации.

Изучение живых систем. Методы биологической науки. Наблюдение, измерение, эксперимент, систематизация, метаанализ. Понятие о зависимой и независимой переменной. Планирование эксперимента. Постановка и проверка гипотез. Нулевая гипотеза. Понятие выборки и её достоверность. Разброс в биологических данных. Оценка достоверности полученных результатов. Причины искажения результатов эксперимента. Понятие статистического теста.

Таблицы и схемы: «Основные признаки жизни», «Биологические системы», «Свойства живой материи», «Уровни организации живой природы», «Строение животной клетки», «Ткани животных», «Системы органов человеческого организма», «Биогеоценоз», «Биосфера», «Методы изучения живой природы».

Оборудование: лабораторное оборудование для проведения наблюдений, измерений, экспериментов.

Практическая работа «Использование различных методов при изучении живых систем».

Тема 3. Биология клетки.

Клетка – структурно-функциональная единица живого. История открытия клетки. Работы Р. Гука, А. Левенгука. Клеточная теория (Т. Шванн, М. Шлейден, Р. Вирхов). Основные положения современной клеточной теории.

Методы молекулярной и клеточной биологии: микроскопия, хроматография, электрофорез, метод меченых атомов, дифференциальное центрифугирование, культивирование клеток. Электронная микроскопия.

Демонстрации:

Портреты: Р. Гук, А. Левенгук, Т. Шванн, М. Шлейден, Р. Вирхов, К.М. Бэр.

Таблицы и схемы: «Световой микроскоп», «Электронный микроскоп», «История развития методов микроскопии».

Оборудование: световой микроскоп, микропрепараты растительных, животных и бактериальных клеток.

Практическая работа «Изучение методов клеточной биологии (хроматография, электрофорез, дифференциальное центрифугирование, ПЦР)».

Тема 4. Химическая организация клетки.

Химический состав клетки. Макро-, микро- и ультрамикроэлементы. Вода и её роль как растворителя, реагента, участие в структурировании клетки, терморегуляции. Минеральные вещества клетки, их биологическая роль. Роль катионов и анионов в клетке.

Органические вещества клетки. Биологические полимеры. Белки. Аминокислотный состав белков. Структуры белковой молекулы. Первичная структура белка, пептидная связь. Вторичная, третичная, четвертичная структуры. Денатурация. Свойства белков. Классификация белков. Биологические функции белков.

Углеводы. Моносахариды, дисахариды, олигосахариды и полисахариды. Общий план строения и физико-химические свойства углеводов. Биологические функции углеводов.

Липиды. Гидрофильно-гидрофобные свойства. Классификация липидов. Триглицериды, фосфолипиды, воски, стероиды. Биологические функции липидов. Общие свойства биологических мембран – текучесть, способность к самозамыканию, полупроницаемость.

Нуклеиновые кислоты. ДНК и РНК. Строение нуклеиновых кислот. Нуклеотиды. Принцип комплементарности. Правило Чаргаффа. Структура ДНК – двойная спираль.

Местонахождение и биологические функции ДНК. Виды РНК. Функции РНК в клетке. Строение молекулы АТФ. Макроэргические связи в молекуле АТФ. Биологические функции АТФ. Восстановленные переносчики, их функции в клетке. Секвенирование ДНК. Структурная биология: биохимические и биофизические исследования состава и пространственной структуры биомолекул.

Демонстрации:

Портреты: Л. Полинг, Дж. Уотсон, Ф. Крик, М. Уилкинс, Р. Франклин, Ф. Сэнгер, С. Прузинер.

Диаграммы: «Распределение химических элементов в неживой природе», «Распределение химических элементов в живой природе».

Таблицы и схемы: «Периодическая таблица химических элементов», «Строение молекулы воды», «Вещества в составе организмов», «Строение молекулы белка», «Структуры белковой молекулы», «Строение молекул углеводов», «Строение молекул липидов», «Нуклеиновые кислоты», «Строение молекулы АТФ».

Оборудование: химическая посуда и оборудование.

Лабораторная работа «Обнаружение белков с помощью качественных реакций».

Лабораторная работа «Исследование нуклеиновых кислот, выделенных из клеток различных организмов».

Тема 5. Строение и функции клетки.

Типы клеток: эукариотическая и прокариотическая. Структурно-функциональные образования клетки.

Строение прокариотической клетки. Клеточная стенка бактерий и архей. Особенности строения гетеротрофной и автотрофной прокариотических клеток. Место и роль прокариот в биоценозах.

Строение и функционирование эукариотической клетки. Плазматическая мембрана (плазмалемма). Структура плазматической мембраны. Транспорт веществ через плазматическую мембрану: пассивный (диффузия, облегчённая диффузия), активный (первичный и вторичный активный транспорт). Полупроницаемость мембраны. Работа натрий-калиевого насоса. Эндоцитоз: пиноцитоз, фагоцитоз. Экзоцитоз. Клеточная стенка. Структура и функции клеточной стенки растений, грибов.

Цитоплазма. Цитозоль. Цитоскелет. Движение цитоплазмы. Органоиды клетки. Одномембранные органоиды клетки: эндоплазматическая сеть (ЭПС), аппарат Гольджи, лизосомы, их строение и функции. Взаимосвязь одномембранных органоидов клетки. Строение гранулярного ретикулума. Синтез растворимых белков. Синтез клеточных мембран. Гладкий (агранулярный) эндоплазматический ретикулум. Секреторная функция аппарата Гольджи. Транспорт веществ в клетке. Вакуоли растительных клеток. Клеточный сок. Тургор.

Полуавтономные органоиды клетки: митохондрии, пластиды. Строение и функции митохондрий и пластид. Первичные, вторичные и сложные пластиды фотосинтезирующих эукариот. Хлоропласты, хромопласты, лейкопласты высших растений.

Немембранные органоиды клетки. Строение и функции немембранных органоидов клетки. Рибосомы. Микрофиламенты. Мышечные клетки. Микротрубочки. Клеточный центр. Строение и движение жгутиков и ресничек. Микротрубочки цитоплазмы. Центриоль.

Ядро. Оболочка ядра, хроматин, кариоплазма, ядрышки, их строение и функции. Ядерный белковый матрикс. Пространственное расположение хромосом в интерфазном ядре. Белки хроматина – гистоны.

Клеточные включения. Сравнительная характеристика клеток эукариот (растительной, животной, грибной).

Демонстрации:

Портреты: К.С. Мережковский, Л. Маргулис.

Таблицы и схемы: «Строение эукариотической клетки», «Строение животной клетки»,

«Строение растительной клетки», «Строение митохондрии», «Ядро», «Строение прокариотической клетки».

Оборудование: световой микроскоп, микропрепараты растительных, животных клеток, микропрепараты бактериальных клеток.

Лабораторная работа «Изучение строения клеток различных организмов».

Практическая работа «Изучение свойств клеточной мембраны».

Лабораторная работа «Исследование плазмолиза и деплазмолиза в растительных клетках».

Практическая работа «Изучение движения цитоплазмы в растительных клетках».

Тема 6. Обмен веществ и превращение энергии в клетке.

Ассимиляция и диссимиляция – две стороны метаболизма. Типы обмена веществ: автотрофный и гетеротрофный. Участие кислорода в обменных процессах. Энергетическое обеспечение клетки: превращение АТФ в обменных процессах. Ферментативный характер реакций клеточного метаболизма. Ферменты, их строение, свойства и механизм действия. Коферменты. Отличия ферментов от неорганических катализаторов. Белки-активаторы и белки-ингибиторы. Зависимость скорости ферментативных реакций от различных факторов.

Первичный синтез органических веществ в клетке. Фотосинтез. Световая и темновая фазы.

Продуктивность фотосинтеза. Влияние различных факторов на скорость фотосинтеза. Значение фотосинтеза.

Хемосинтез. Разнообразие организмов-хемосинтетиков: нитрифицирующие бактерии, железобактерии, серобактерии, водородные бактерии. Значение хемосинтеза.

Анаэробные организмы. Виды брожения. Продукты брожения и их использование человеком. Анаэробные микроорганизмы как объекты биотехнологии и возбудители болезней.

Аэробные организмы. Этапы энергетического обмена. Подготовительный этап. Гликолиз – бескислородное расщепление глюкозы.

Биологическое окисление, или клеточное дыхание. Роль митохондрий в процессах биологического окисления. Циклические реакции. Окислительное фосфорилирование. Преимущества аэробного пути обмена веществ перед анаэробным. Эффективность энергетического обмена.

Демонстрации:

Портреты: Д. Пристли, К.А. Тимирязев, С. Н. Виноградский, В. А. Энгельгардт, П. Митчелл, Г.А. Заварзин.

Таблицы и схемы: «Фотосинтез», «Энергетический обмен», «Биосинтез белка», «Строение фермента», «Хемосинтез».

Оборудование: световой микроскоп, оборудование для приготовления постоянных и временных микропрепаратов.

Лабораторная работа «Изучение каталитической активности ферментов (на примере амилазы или каталазы)».

Лабораторная работа «Изучение ферментативного расщепления пероксида водорода в растительных и животных клетках».

Лабораторная работа «Сравнение процессов фотосинтеза и хемосинтеза».

Лабораторная работа «Сравнение процессов брожения и дыхания».

Тема 7. Наследственная информация и реализация её в клетке.

Реакции матричного синтеза. Принцип комплементарности в реакциях матричного синтеза. Реализация наследственной информации. Генетический код, его свойства. Транскрипция – матричный синтез РНК. Принципы транскрипции: комплементарность, антипараллельность, асимметричность.

Трансляция и её этапы. Участие транспортных РНК в биосинтезе белка. Условия биосинтеза белка. Кодирование аминокислот. Роль рибосом в биосинтезе белка.

Организация генома у прокариот и эукариот. Регуляция активности генов у прокариот. Гипотеза оперона (Ф. Жакоб, Ж. Мано). Регуляция обменных процессов в клетке.

Клеточный гомеостаз.

Вирусы – неклеточные формы жизни и облигатные паразиты. Строение простых и сложных вирусов, ретровирусов, бактериофагов.

Вирусные заболевания человека, животных, растений. СПИД, COVID-19, социальные и медицинские проблемы.

Демонстрации:

Портреты: Н.К. Кольцов, Д.И. Ивановский.

Таблицы и схемы: «Биосинтез белка», «Генетический код», «Вирусы», «Бактериофаги».

Практическая работа «Создание модели вируса».

Тема 8. Жизненный цикл клетки.

Клеточный цикл, его периоды и регуляция. Интерфаза и митоз. Особенности процессов, протекающих в интерфазе. Подготовка клетки к делению. Пресинтетический (постмитотический), синтетический и постсинтетический (премитотический) периоды интерфазы.

Матричный синтез ДНК – репликация. Принципы репликации ДНК: комплементарность, полуконсервативный синтез, антипараллельность. Механизм репликации ДНК. Хромосомы. Строение хромосом. Теломеры и теломераза. Хромосомный набор клетки – кариотип. Диплоидный и гаплоидный наборы хромосом. Гомологичные хромосомы. Половые хромосомы.

Деление клетки – митоз. Стадии митоза и происходящие в них процессы. Типы митоза. Кариокинез и цитокинез. Биологическое значение митоза.

Регуляция митотического цикла клетки. Программируемая клеточная гибель – апоптоз.

Клеточное ядро, хромосомы, функциональная геномика.

Демонстрации:

Таблицы и схемы: «Жизненный цикл клетки», «Митоз», «Строение хромосом», «Репликация ДНК».

Оборудование: световой микроскоп, микропрепараты: «Митоз в клетках корешка лука».

Лабораторная работа «Изучение хромосом на готовых микропрепаратах».

Лабораторная работа «Наблюдение митоза в клетках кончика корешка лука (на готовых микропрепаратах)».

Тема 9. Строение и функции организмов.

Биологическое разнообразие организмов. Одноклеточные, колониальные, многоклеточные организмы.

Особенности строения и жизнедеятельности одноклеточных организмов. Бактерии, археи, одноклеточные грибы, одноклеточные водоросли, другие протисты. Колониальные организмы.

Взаимосвязь частей многоклеточного организма. Ткани, органы и системы органов. Организм как единое целое. Гомеостаз.

Ткани растений. Типы растительных тканей: образовательная, покровная, проводящая, основная, механическая. Особенности строения, функций и расположения тканей в органах растений.

Ткани животных и человека. Типы животных тканей: эпителиальная, соединительная, мышечная, нервная. Особенности строения, функций и расположения тканей в органах животных и человека.

Органы. Вегетативные и генеративные органы растений. Органы и системы органов животных и человека. Функции органов и систем органов.

Опора тела организмов. Каркас растений. Скелеты одноклеточных и многоклеточных животных. Наружный и внутренний скелет. Строение и типы соединения костей.

Движение организмов. Движение одноклеточных организмов: амёбоидное, жгутиковое, ресничное. Движение многоклеточных растений: тропизмы и nastии. Движение многоклеточных животных и человека: мышечная система. Рефлекс. Скелетные мышцы и их работа.

Питание организмов. Поглощение воды, углекислого газа и минеральных веществ растениями. Питание животных. Внутриволокнистое и внутриклеточное пищеварение. Питание позвоночных животных. Отделы пищеварительного тракта. Пищеварительные железы. Пищеварительная система человека.

Дыхание организмов. Дыхание растений. Дыхание животных. Диффузия газов через поверхность клетки. Кожное дыхание. Дыхательная поверхность. Жаберное и лёгочное дыхание. Дыхание позвоночных животных и человека. Эволюционное усложнение строения лёгких позвоночных животных. Дыхательная система человека. Механизм вентиляции лёгких у птиц и млекопитающих. Регуляция дыхания. Дыхательные объёмы.

Транспорт веществ у организмов. Транспортные системы растений. Транспорт веществ у животных. Кровеносная система и её органы. Кровеносная система позвоночных животных и человека. Сердце, кровеносные сосуды и кровь. Круги кровообращения. Эволюционные усложнения строения кровеносной системы позвоночных животных. Работа сердца и её регуляция.

Выделение у организмов. Выделение у растений. Выделение у животных. Сократительные вакуоли. Органы выделения. Фильтрация, секреция и обратное всасывание как механизмы работы органов выделения. Связь полости тела с кровеносной и выделительной системами. Выделение у позвоночных животных и человека. Почки. Строение и функционирование нефрона. Образование мочи у человека.

Защита у организмов. Защита у одноклеточных организмов. Споры бактерий и цисты простейших. Защита у многоклеточных растений. Кутикула. Средства пассивной и химической защиты. Фитонциды.

Защита у многоклеточных животных. Покровы и их производные. Защита организма от болезней. Иммунная система человека. Клеточный и гуморальный иммунитет. Врождённый и приобретённый специфический иммунитет. Теория клонально-селективного иммунитета (П. Эрлих, Ф.М. Бернет, С. Тонегав). Воспалительные ответы организмов. Роль врождённого иммунитета в развитии системных заболеваний.

Раздражимость и регуляция у организмов. Раздражимость у одноклеточных организмов. Таксисы. Раздражимость и регуляция у растений. Ростовые вещества и их значение.

Нервная система и рефлекторная регуляция у животных. Нервная система и её отделы. Эволюционное усложнение строения нервной системы у животных. Отделы головного мозга позвоночных животных. Рефлекс и рефлекторная дуга. Безусловные и условные рефлексы.

Гуморальная регуляция и эндокринная система животных и человека. Железы эндокринной системы и их гормоны. Действие гормонов. Взаимосвязь нервной и эндокринной систем. Гипоталамо-гипофизарная система.

Демонстрации:

Портрет: И.П. Павлов.

Таблицы и схемы: «Одноклеточные водоросли», «Многоклеточные водоросли», «Бактерии», «Простейшие», «Органы цветковых растений», «Системы органов позвоночных животных», «Внутреннее строение насекомых», «Ткани растений», «Корневые системы», «Строение стебля», «Строение листовой пластинки», «Ткани животных», «Скелет человека», «Пищеварительная система», «Кровеносная система», «Дыхательная система», «Нервная система», «Кожа», «Мышечная система», «Выделительная система», «Эндокринная система», «Строение мышцы», «Иммунитет», «Кишечнополостные», «Схема питания растений», «Кровеносные системы позвоночных животных», «Строение гидры», «Строение планарии», «Внутреннее строение дождевого червя», «Нервная система рыб», «Нервная система лягушки», «Нервная система пресмыкающихся», «Нервная система птиц», «Нервная система млекопитающих», «Нервная система человека», «Рефлекс».

Оборудование: световой микроскоп, микропрепараты одноклеточных организмов, микропрепараты тканей, раковины моллюсков, коллекции насекомых, иглокожих, живые

экземпляры комнатных растений, гербарии растений разных отделов, влажные препараты животных, скелеты позвоночных, коллекции беспозвоночных животных, скелет человека, оборудование для демонстрации почвенного и воздушного питания растений, расщепления крахмала и белков под действием ферментов, оборудование для демонстрации опытов по измерению жизненной ёмкости лёгких, механизма дыхательных движений, модели головного мозга различных животных.

Лабораторная работа «Изучение тканей растений».

Лабораторная работа «Изучение тканей животных».

Лабораторная работа «Изучение органов цветкового растения».

Тема 10. Размножение и развитие организмов.

Формы размножения организмов: бесполое (включая вегетативное) и половое. Виды бесполого размножения: почкование, споруляция, фрагментация, клонирование.

Половое размножение. Половые клетки, или гаметы. Мейоз. Стадии мейоза. Поведение хромосом в мейозе. Кроссинговер. Биологический смысл мейоза и полового процесса. Мейоз и его место в жизненном цикле организмов.

Предзародышевое развитие. Гаметогенез у животных. Половые железы. Образование и развитие половых клеток. Сперматогенез и оогенез. Строение половых клеток.

Оплодотворение и эмбриональное развитие животных. Способы оплодотворения: наружное, внутреннее. Партогенез.

Индивидуальное развитие организмов (онтогенез). Эмбриология – наука о развитии организмов. Стадии эмбриогенеза животных (на примере лягушки). Дробление. Типы дробления. Особенности дробления млекопитающих. Зародышевые листки (гастроляция). Закладка органов и тканей из зародышевых листков. Взаимное влияние частей развивающегося зародыша (эмбриональная индукция). Закладка плана строения животного как результат иерархических взаимодействий генов. Влияние на эмбриональное развитие различных факторов окружающей среды.

Рост и развитие животных. Постэмбриональный период. Прямое и непрямое развитие. Развитие с метаморфозом у беспозвоночных и позвоночных животных. Биологическое значение прямого и непрямого развития, их распространение в природе. Типы роста животных. Факторы регуляции роста животных и человека. Стадии постэмбрионального развития у животных и человека. Периоды онтогенеза человека. Старение и смерть как биологические процессы.

Размножение и развитие растений. Гаметофит и спорофит. Мейоз в жизненном цикле растений. Образование спор в процессе мейоза. Гаметогенез у растений. Оплодотворение и развитие растительных организмов. Двойное оплодотворение у цветковых растений. Образование и развитие семени.

Механизмы регуляции онтогенеза у растений и животных.

Демонстрации:

Портреты: С.Г. Навашин, Х. Шпеман.

Таблицы и схемы: «Вегетативное размножение», «Типы бесполого размножения», «Размножение хламидомонады», «Размножение эвглены», «Размножение гидры», «Мейоз», «Хромосомы», «Гаметогенез», «Строение яйцеклетки и сперматозоида», «Основные стадии онтогенеза», «Прямое и непрямое развитие», «Развитие майского жука», «Развитие саранчи», «Развитие лягушки», «Двойное оплодотворение у цветковых растений», «Строение семян однодольных и двудольных растений», «Жизненный цикл морской капусты», «Жизненный цикл мха», «Жизненный цикл папоротника», «Жизненный цикл сосны».

Оборудование: световой микроскоп, микропрепараты яйцеклеток и сперматозоидов, модель «Цикл развития лягушки».

Лабораторная работа «Изучение строения половых клеток на готовых микропрепаратах».

Практическая работа «Выявление признаков сходства зародышей позвоночных животных».

Лабораторная работа «Строение органов размножения высших растений».

Тема 11. Генетика – наука о наследственности и изменчивости организмов.

История становления и развития генетики как науки. Работы Г. Менделя, Г. де Фриза, Т. Моргана. Роль отечественных учёных в развитии генетики. Работы Н.К. Кольцова, Н.И. Вавилова, А.Н. Белозерского, Г.Д. Карпеченко, Ю.А. Филипченко, Н.В. Тимофеева-Ресовского.

Основные генетические понятия и символы. Гомологичные хромосомы, аллельные гены, альтернативные признаки, доминантный и рецессивный признак, гомозигота, гетерозигота, чистая линия, гибриды, генотип, фенотип. Основные методы генетики: гибридологический, цитологический, молекулярно-генетический.

Демонстрации:

Портреты: Г. Мендель, Г. де Фриз, Т. Морган, Н.К. Кольцов, Н.И. Вавилов, А.Н. Белозерский, Г.Д. Карпеченко, Ю.А. Филипченко, Н.В. Тимофеев-Ресовский.

Таблицы и схемы: «Методы генетики», «Схемы скрещивания».

Лабораторная работа «Дрозофила как объект генетических исследований».

Тема 12. Закономерности наследственности.

Моногибридное скрещивание. Первый закон Менделя – закон единообразия гибридов первого поколения. Правило доминирования. Второй закон Менделя – закон расщепления признаков. Цитологические основы моногибридного скрещивания. Гипотеза чистоты гамет.

Анализирующее скрещивание. Промежуточный характер наследования. Расщепление признаков при неполном доминировании.

Дигибридное скрещивание. Третий закон Менделя – закон независимого наследования признаков. Цитологические основы дигибридного скрещивания.

Сцепленное наследование признаков. Работы Т. Моргана. Сцепленное наследование генов, нарушение сцепления между генами. Хромосомная теория наследственности.

Генетика пола. Хромосомный механизм определения пола. Аутосомы и половые хромосомы. Гомогаметный и гетерогаметный пол. Генетическая структура половых хромосом. Наследование признаков, сцепленных с полом.

Генотип как целостная система. Плейотропия – множественное действие гена. Множественный аллелизм. Взаимодействие неаллельных генов. Комплементарность. Эпистаз. Полимерия.

Генетический контроль развития растений, животных и человека, а также физиологических процессов, поведения и когнитивных функций. Генетические механизмы симбиогенеза, механизмы взаимодействия «хозяин – паразит» и «хозяин – микробиом». Генетические аспекты контроля и изменения наследственной информации в поколениях клеток и организмов.

Демонстрации:

Портреты: Г. Мендель, Т. Морган.

Таблицы и схемы: «Первый и второй законы Менделя», «Третий закон Менделя», «Анализирующее скрещивание», «Неполное доминирование», «Сцепленное наследование признаков у дрозофилы», «Генетика пола», «Кариотип человека», «Кариотип дрозофилы», «Кариотип птицы», «Множественный аллелизм», «Взаимодействие генов».

Оборудование: модель для демонстрации законов единообразия гибридов первого поколения и расщепления признаков, модель для демонстрации закона независимого наследования признаков, модель для демонстрации сцепленного наследования признаков, световой микроскоп, микропрепарат: «Дрозофила».

Практическая работа «Изучение результатов моногибридного скрещивания у дрозофилы».

Практическая работа «Изучение результатов дигибридного скрещивания у дрозофилы».

Тема 13. Закономерности изменчивости.

Взаимодействие генотипа и среды при формировании фенотипа. Изменчивость признаков. Качественные и количественные признаки. Виды изменчивости: ненаследственная и наследственная.

Модификационная изменчивость. Роль среды в формировании модификационной изменчивости. Норма реакции признака. Вариационный ряд и вариационная кривая (В. Иоганнсен). Свойства модификационной изменчивости.

Генотипическая изменчивость. Свойства генотипической изменчивости. Виды генотипической изменчивости: комбинативная, мутационная.

Комбинативная изменчивость. Мейоз и половой процесс – основа комбинативной изменчивости. Роль комбинативной изменчивости в создании генетического разнообразия в пределах одного вида.

Мутационная изменчивость. Виды мутаций: генные, хромосомные, геномные. Спонтанные и индуцированные мутации. Ядерные и цитоплазматические мутации. Соматические и половые мутации. Причины возникновения мутаций. Мутагены и их влияние на организмы. Закономерности мутационного процесса. Закон гомологических рядов в наследственной изменчивости (Н.И. Вавилов). Внеядерная изменчивость и наследственность.

Демонстрации:

Портреты: Г. де Фриз, В. Иоганнсен, Н.И. Вавилов.

Таблицы и схемы: «Виды изменчивости», «Модификационная изменчивость», «Комбинативная изменчивость», «Мейоз», «Оплодотворение», «Генетические заболевания человека», «Виды мутаций».

Оборудование: живые и гербарные экземпляры комнатных растений, рисунки (фотографии) животных с различными видами изменчивости.

Лабораторная работа «Исследование закономерностей модификационной изменчивости. Построение вариационного ряда и вариационной кривой».

Практическая работа «Мутации у дрозофилы (на готовых микропрепаратах)».

Тема 14. Генетика человека.

Кариотип человека. Международная программа исследования генома человека. Методы изучения генетики человека: генеалогический, близнецовый, цитогенетический, популяционно-статистический, молекулярно-генетический. Современное определение генотипа: полногеномное секвенирование, генотипирование, в том числе с помощью ПЦР-анализа. Наследственные заболевания человека. Генные и хромосомные болезни человека. Болезни с наследственной предрасположенностью. Значение медицинской генетики в предотвращении и лечении генетических заболеваний человека. Медико-генетическое консультирование. Стволовые клетки. Понятие «генетического груза». Этические аспекты исследований в области редактирования генома и стволовых клеток.

Генетические факторы повышенной чувствительности человека к физическому и химическому загрязнению окружающей среды. Генетическая предрасположенность человека к патологиям.

Демонстрации:

Таблицы и схемы: «Кариотип человека», «Методы изучения генетики человека», «Генетические заболевания человека».

Практическая работа «Составление и анализ родословной».

Тема 15. Селекция организмов.

Доместикация и селекция. Зарождение селекции и доместикации. Учение Н.И. Вавилова о Центрах происхождения и многообразия культурных растений. Роль селекции в создании сортов растений и пород животных. Сорт, порода, штамм. Закон гомологических рядов в наследственной изменчивости Н.И. Вавилова, его значение для селекционной работы.

Методы селекционной работы. Искусственный отбор: массовый и индивидуальный. Этапы комбинационной селекции. Испытание производителей по потомству. Отбор по генотипу с помощью оценки фенотипа потомства и отбор по генотипу с помощью анализа ДНК.

Искусственный мутагенез как метод селекционной работы. Радиационный и химический мутагенез как источник мутаций у культурных форм организмов. Использование геномного редактирования и методов рекомбинантных ДНК для получения исходного материала для

селекции.

Получение полиплоидов. Внутривидовая гибридизация. Близкородственное скрещивание, или инбридинг. Неродственное скрещивание, или аутбридинг. Гетерозис и его причины. Использование гетерозиса в селекции. Отдалённая гибридизация. Преодоление бесплодия межвидовых гибридов. Достижения селекции растений и животных.

Сохранение и изучение генетических ресурсов культурных растений и их диких родичей для создания новых сортов и гибридов сельскохозяйственных культур.

Демонстрации:

Портреты: Н.И. Вавилов, И.В. Мичурин, Г.Д. Карпеченко, П.П. Лукьяненко, Б.Л. Астауров, Н. Борлоуг, Д.К. Беляев.

Таблицы и схемы: «Центры происхождения и многообразие культурных растений», «Закон гомологических рядов в наследственной изменчивости», «Методы селекции», «Отдалённая гибридизация», «Мутагенез».

Лабораторная работа «Изучение сортов культурных растений и пород домашних животных».

Лабораторная работа «Изучение методов селекции растений».

Практическая работа «Прививка растений».

Экскурсия «Основные методы и достижения селекции растений и животных (на селекционную станцию, племенную ферму, сортоиспытательный участок, в тепличное хозяйство, в лабораторию агроуниверситета или научного центра)».

Тема 16. Биотехнология и синтетическая биология.

Объекты, используемые в биотехнологии, – клеточные и тканевые культуры, микроорганизмы, их характеристика. Традиционная биотехнология: хлебопечение, получение кисломолочных продуктов, виноделие. Микробиологический синтез. Объекты микробиологических технологий. Производство белка, аминокислот и витаминов.

Создание технологий и инструментов целенаправленного изменения и конструирования геномов с целью получения организмов и их компонентов, содержащих не встречающиеся в природе биосинтетические пути.

Клеточная инженерия. Методы культуры клеток и тканей растений и животных.

Криобанки. Соматическая гибридизация и соматический эмбриогенез. Использование гаплоидов в селекции растений. Искусственное оплодотворение. Реконструкция яйцеклеток и клонирование животных. Метод трансплантации ядер клеток.

Хромосомная и генная инженерия. Искусственный синтез гена и конструирование рекомбинантных ДНК. Достижения и перспективы хромосомной и геномной инженерии.

Экологические и этические проблемы геномной инженерии.

Медицинские биотехнологии. Постгеномная цифровая медицина. ПЦР-диагностика. Метаболомный анализ, геноцентрический анализ протеома человека для оценки состояния его здоровья. Использование стволовых клеток. Таргетная терапия рака. 3D-биоинженерия для разработки фундаментальных основ медицинских технологий, создания комплексных тканей сочетанием технологий трёхмерного биопринтинга и скаффолдинга для решения задач персонализированной медицины.

Создание векторных вакцин с целью обеспечения комбинированной защиты от возбудителей ОРВИ, установление молекулярных механизмов функционирования РНК-содержащих вирусов, вызывающих особо опасные заболевания человека и животных.

Демонстрации:

Таблицы и схемы: «Использование микроорганизмов в промышленном производстве», «Клеточная инженерия», «Генная инженерия».

Лабораторная работа «Изучение объектов биотехнологии».

Практическая работа «Получение молочнокислых продуктов».

Экскурсия «Биотехнология – важнейшая производительная сила современности (на биотехнологическое производство)».

Содержание обучения в 11 классе

Тема 1. Зарождение и развитие эволюционных представлений в биологии.

Эволюционная теория Ч. Дарвина. Предпосылки возникновения дарвинизма. Жизнь и научная деятельность Ч. Дарвина.

Движущие силы эволюции видов по Ч. Дарвину (высокая интенсивность размножения организмов, наследственная изменчивость, борьба за существование, естественный и искусственный отбор).

Оформление синтетической теории эволюции (СТЭ). Нейтральная теория эволюции. Современная эволюционная биология. Значение эволюционной теории в формировании естественно-научной картины мира.

Демонстрации:

Портреты: Аристотель, К. Линней, Ж. Ламарк, Э. Сент-Илер, Ж. Кювье, Ч. Дарвин, С.С. Четвериков, И.И. Шмальгаузен, Д. Холдейн, Д.К. Беляев.

Таблицы и схемы: «Система живой природы (по К. Линнею)», «Лестница живых существ (по Ламарку)», «Механизм формирования приспособлений у растений и животных (по Ламарку)», «Карта-схема маршрута путешествия Ч. Дарвина», «Находки Ч. Дарвина», «Формы борьбы за существование», «Породы голубей», «Многообразие культурных форм капусты», «Породы домашних животных», «Схема образования новых видов (по Ч. Дарвину)», «Схема соотношения движущих сил эволюции», «Основные положения синтетической теории эволюции».

Тема 2. Микроэволюция и её результаты.

Популяция как элементарная единица эволюции. Современные методы оценки генетического разнообразия и структуры популяций. Изменение генофонда популяции как элементарное эволюционное явление. Закон генетического равновесия Дж. Харди, В. Вайнберга.

Элементарные факторы (движущие силы) эволюции. Мутационный процесс. Комбинативная изменчивость. Дрейф генов – случайные ненаправленные изменения частот аллелей в популяциях. Эффект основателя. Миграции. Изоляция популяций: географическая (пространственная), биологическая (репродуктивная).

Естественный отбор – направляющий фактор эволюции. Формы естественного отбора: движущий, стабилизирующий, разрывающий (дизруптивный). Половой отбор. Возникновение и эволюция социального поведения животных.

Приспособленность организмов как результат микроэволюции. Возникновение приспособлений у организмов. Ароморфозы и идиоадаптации. Примеры приспособлений у организмов: морфологические, физиологические, биохимические, поведенческие. Относительность приспособленности организмов.

Вид, его критерии и структура. Видообразование как результат микроэволюции. Изоляция – ключевой фактор видообразования. Пути и способы видообразования: аллопатрическое (географическое), симпатрическое (экологическое), «мгновенное» (полиплоидизация, гибридизация). Длительность эволюционных процессов.

Механизмы формирования биологического разнообразия.

Роль эволюционной биологии в разработке научных методов сохранения биоразнообразия.

Микроэволюция и коэволюция паразитов и их хозяев. Механизмы формирования устойчивости к антибиотикам и способы борьбы с ней.

Демонстрации:

Портреты: С.С. Четвериков, Э. Майр.

Таблицы и схемы: «Мутационная изменчивость», «Популяционная структура вида», «Схема проявления закона Харди–Вайнберга», «Движущие силы эволюции», «Экологическая изоляция популяций севанской форели», «Географическая изоляция лиственницы сибирской и лиственницы даурской», «Популяционные волны численности хищников и жертв», «Схема действия естественного отбора», «Формы борьбы за

существование», «Индустриальный меланизм», «Живые ископаемые», «Покровительственная окраска животных», «Предупреждающая окраска животных», «Физиологические адаптации», «Приспособленность организмов и её относительность», «Критерии вида», «Виды-двойники», «Структура вида в природе», «Способы видообразования», «Географическое видообразование трёх видов ландышей», «Экологическое видообразование видов синиц», «Полиплоиды растений», «Капустно-редечный гибрид».

Оборудование: гербарии растений, коллекции насекомых, чучела птиц и зверей с примерами различных приспособлений, чучела птиц и зверей разных видов, гербарии растений близких видов, образовавшихся различными способами.

Лабораторная работа «Выявление изменчивости у особей одного вида».

Лабораторная работа «Приспособления организмов и их относительная целесообразность».

Лабораторная работа «Сравнение видов по морфологическому критерию».

Тема 3. Макроэволюция и её результаты.

Методы изучения макроэволюции. Палеонтологические методы изучения эволюции.

Переходные формы и филогенетические ряды организмов.

Биогеографические методы изучения эволюции. Сравнение флоры и фауны материков и островов. Биогеографические области Земли. Виды-эндемики и реликты.

Эмбриологические и сравнительно-морфологические методы изучения эволюции.

Генетические механизмы эволюции онтогенеза и появления эволюционных новшеств.

Гомологичные и аналогичные органы. Рудиментарные органы и атавизмы. Молекулярно-генетические, биохимические и математические методы изучения эволюции.

Гомологичные гены. Современные методы построения филогенетических деревьев.

Хромосомные мутации и эволюция геномов.

Общие закономерности (правила) эволюции. Необратимость эволюции. Адаптивная радиация. Неравномерность темпов эволюции.

Демонстрации:

Портреты: К.М. Бэр, А.О. Ковалевский, Ф. Мюллер, Э. Геккель.

Таблицы и схемы: «Филогенетический ряд лошади», «Археоптерикс», «Зверозубые ящеры», «Стегоцефалы», «Риниофиты», «Семенные папоротники», «Биогеографические зоны Земли», «Дрейф континентов», «Реликты», «Начальные стадии эмбрионального развития позвоночных животных», «Гомологичные и аналогичные органы», «Рудименты», «Атавизмы», «Хромосомные наборы человека и шимпанзе», «Главные направления эволюции», «Общие закономерности эволюции».

Оборудование: коллекции, гербарии, муляжи ископаемых остатков организмов, муляжи гомологичных, аналогичных, рудиментарных органов и атавизмов, коллекции насекомых.

Тема 4. Происхождение и развитие жизни на Земле.

Научные гипотезы происхождения жизни на Земле. Абиогенез и панспермия. Донаучные представления о зарождении жизни (креационизм). Гипотеза постоянного самозарождения жизни и её опровержение опытами Ф. Реди, Л. Спалланцани, Л. Пастера. Происхождение жизни и астробиология.

Основные этапы неорганической эволюции. Планетарная (геологическая) эволюция.

Химическая эволюция. Абиогенный синтез органических веществ из неорганических.

Опыт С. Миллера и Г. Юри. Образование полимеров из мономеров. Коацерватная гипотеза А.И. Опарина, гипотеза первичного бульона Д. Холдейна, генетическая гипотеза Г. Мёллера. Рибозимы (Т. Чек) и гипотеза «мира РНК» У. Гилберта. Формирование мембран и возникновение протоклетки.

История Земли и методы её изучения. Ископаемые органические остатки. Геохронология и её методы. Относительная и абсолютная геохронология. Геохронологическая шкала: эоны, эры, периоды, эпохи.

Начальные этапы органической эволюции. Появление и эволюция первых клеток.

Эволюция метаболизма. Возникновение первых экосистем. Современные микробные

биоплёнки как аналог первых на Земле сообществ. Строматолиты. Прокариоты и эукариоты.

Происхождение эукариот (симбиогенез). Эволюционное происхождение вирусов. Происхождение многоклеточных организмов. Возникновение основных групп многоклеточных организмов.

Основные этапы эволюции высших растений. Основные ароморфозы растений. Выход растений на сушу. Появление споровых растений и завоевание ими суши. Семенные растения. Происхождение цветковых растений.

Основные этапы эволюции животного мира. Основные ароморфозы животных. Вендская фауна. Кембрийский взрыв – появление современных типов. Первые хордовые животные. Жизнь в воде. Эволюция позвоночных. Происхождение амфибий и рептилий. Происхождение млекопитающих и птиц. Принцип ключевого ароморфоза. Освоение беспозвоночными и позвоночными животными суши.

Развитие жизни на Земле по эрам и периодам: архей, протерозой, палеозой, мезозой, кайнозой. Общая характеристика климата и геологических процессов. Появление и расцвет характерных организмов. Углеобразование: его условия и влияние на газовый состав атмосферы.

Массовые вымирания – экологические кризисы прошлого. Причины и следствия массовых вымираний. Современный экологический кризис, его особенности. Проблема сохранения биоразнообразия на Земле.

Современная система органического мира. Принципы классификации организмов. Основные систематические группы организмов.

Демонстрации:

Портреты: Ф. Реди, Л. Спалланцани, Л. Пастер, И.И. Мечников, А.И. Опарин, Д. Холдейн, Г. Мёллер, С. Миллер, Г. Юри.

Таблицы и схемы: «Схема опыта Ф. Реди», «Схема опыта Л. Пастера по изучению самозарождения жизни», «Схема опыта С. Миллера, Г. Юри», «Этапы неорганической эволюции», «Геохронологическая шкала», «Начальные этапы органической эволюции», «Схема образования эукариот путём симбиогенеза», «Система живой природы», «Строение вируса», «Ароморфозы растений», «Риниофиты», «Одноклеточные водоросли», «Многоклеточные водоросли», «Мхи», «Папоротники», «Голосеменные растения», «Органы цветковых растений», «Схема развития животного мира», «Ароморфозы животных», «Простейшие», «Кишечнополостные», «Плоские черви», «Членистоногие», «Рыбы», «Земноводные», «Пресмыкающиеся», «Птицы», «Млекопитающие», «Развитие жизни в архейской эре», «Развитие жизни в протерозойской эре», «Развитие жизни в палеозойской эре», «Развитие жизни в мезозойской эре», «Развитие жизни в кайнозойской эре», «Современная система органического мира».

Оборудование: гербарии растений различных отделов, коллекции насекомых, влажные препараты животных, раковины моллюсков, коллекции иглокожих, скелеты позвоночных животных, чучела птиц и зверей, коллекции окаменелостей, полезных ископаемых, муляжи органических остатков организмов.

Виртуальная лабораторная работа «Моделирование опытов Миллера–Юри по изучению абиогенного синтеза органических соединений в первичной атмосфере».

Лабораторная работа «Изучение и описание ископаемых остатков древних организмов».

Практическая работа «Изучение особенностей строения растений разных отделов».

Практическая работа «Изучение особенностей строения позвоночных животных».

Тема 5. Происхождение человека – антропогенез.

Разделы и задачи антропологии. Методы антропологии.

Становление представлений о происхождении человека. Религиозные воззрения. Современные научные теории.

Сходство человека с животными. Систематическое положение человека. Свидетельства сходства человека с животными: сравнительно-морфологические, эмбриологические,

физиолого-биохимические, поведенческие. Отличия человека от животных. Прямохождение и комплекс связанных с ним признаков. Развитие головного мозга и второй сигнальной системы.

Движущие силы (факторы) антропогенеза: биологические, социальные. Соотношение биологических и социальных факторов в антропогенезе.

Основные стадии антропогенеза. Ранние человекообразные обезьяны (проконсулы) и ранние понгиды – общие предки человекообразных обезьян и людей. Австралопитеки – двуногие предки людей. Человек умелый, первые изготовления орудий труда. Человек прямоходящий и первый выход людей за пределы Африки. Человек гейдельбергский – общий предок неандертальского человека и человека разумного. Человек неандертальский как вид людей холодного климата. Человек разумный современного типа, денисовский человек, освоение континентов за пределами Африки. Палеогенетика и палеогеномика.

Эволюция современного человека. Естественный отбор в популяциях человека. Мутационный процесс и полиморфизм. Популяционные волны, дрейф генов, миграция и «эффект основателя» в популяциях современного человека.

Человеческие расы. Понятие о расе. Большие расы: европеоидная (евразийская), австралонегроидная (экваториальная), монголоидная (азиатско-американская). Время и пути расселения человека по планете. Единство человеческих рас. Научная несостоятельность расизма. Приспособленность человека к разным условиям окружающей среды. Влияние географической среды и дрейфа генов на морфологию и физиологию человека.

Междисциплинарные методы в физической (биологической) антропологии. Эволюционная антропология и палеоантропология человеческих популяций. Биосоциальные исследования природы человека. Исследование коэволюции биологического и социального в человеке.

Демонстрации:

Портреты: Ч. Дарвин, Л. Лики, Я.Я. Рогинский, М.М. Герасимов.

Таблицы и схемы: «Методы антропологии», «Головной мозг человека», «Человекообразные обезьяны», «Скелет человека и скелет шимпанзе», «Рудименты и атавизмы», «Движущие силы антропогенеза», «Эволюционное древо человека», «Австралопитек», «Человек умелый», «Человек прямоходящий», «Денисовский человек», «Неандертальцы», «Кроманьонцы», «Предки человека», «Этапы эволюции человека», «Расы человека».

Оборудование: муляжи окаменелостей, предметов материальной культуры предков человека, репродукции (фотографии) картин с мифологическими и библейскими сюжетами происхождения человека, фотографии находок ископаемых остатков человека, скелет человека, модель черепа человека и черепа шимпанзе, модель кисти человека и кисти шимпанзе, модели торса предков человека.

Лабораторная работа «Изучение особенностей строения скелета человека, связанных с прямохождением».

Практическая работа «Изучение экологических адаптаций человека».

Тема 6. Экология – наука о взаимоотношениях организмов и надорганизменных систем с окружающей средой.

Зарождение и развитие экологии в трудах А. Гумбольдта, К.Ф. Рулье, Н.А. Северцова, Э. Геккеля, А. Тенсли, В.Н. Сукачёва. Разделы и задачи экологии. Связь экологии с другими науками.

Методы экологии. Полевые наблюдения. Эксперименты в экологии: природные и лабораторные. Моделирование в экологии. Мониторинг окружающей среды: локальный, региональный и глобальный.

Значение экологических знаний для человека. Экологическое мировоззрение как основа связей человечества с природой. Формирование экологической культуры и экологической грамотности населения.

Демонстрации:

Портреты: А. Гумбольдт, К.Ф. Рулье, Н.А. Северцов, Э. Геккель, А. Тенсли, В.Н. Сукачёв.

Таблицы и схемы: «Разделы экологии», «Методы экологии», «Схема мониторинга окружающей среды».

Лабораторная работа «Изучение методов экологических исследований».

Тема 7. Организмы и среда обитания.

Экологические факторы и закономерности их действия. Классификация экологических факторов: абиотические, биотические, антропогенные. Общие закономерности действия экологических факторов. Правило минимума (К. Шпренгель, Ю. Либих). Толерантность. Эврибионтные и стенобионтные организмы.

Абиотические факторы. Свет как экологический фактор. Действие разных участков солнечного спектра на организмы. Экологические группы растений и животных по отношению к свету. Сигнальная роль света. Фотопериодизм.

Температура как экологический фактор. Действие температуры на организмы. Пойкилотермные и гомойотермные организмы. Эвритермные и стенотермные организмы.

Влажность как экологический фактор. Приспособления растений к поддержанию водного баланса. Классификация растений по отношению к воде. Приспособления животных к изменению водного режима.

Среды обитания организмов: водная, наземно-воздушная, почвенная, глубинная подпочвенная, внутриорганизменная. Физико-химические особенности сред обитания организмов. Приспособления организмов к жизни в разных средах.

Биологические ритмы. Внешние и внутренние ритмы. Суточные и годовые ритмы. Приспособленность организмов к сезонным изменениям условий жизни.

Жизненные формы организмов. Понятие о жизненной форме. Жизненные формы растений: деревья, кустарники, кустарнички, многолетние травы, однолетние травы. Жизненные формы животных: гидробионты, геобионты, аэробии. Особенности строения и образа жизни.

Биотические факторы. Виды биотических взаимодействий: конкуренция, хищничество, симбиоз и его формы. Паразитизм, кооперация, мутуализм, комменсализм (квартиранство, нахлебничество). Нетрофические взаимодействия (топические, форические, фабрические). Значение биотических взаимодействий для существования организмов в среде обитания.

Принцип конкурентного исключения.

Демонстрации:

Таблицы и схемы: «Экологические факторы», «Световой спектр», «Экологические группы животных по отношению к свету», «Теплокровные животные», «Холоднокровные животные», «Физиологические адаптации животных», «Среды обитания организмов», «Биологические ритмы», «Жизненные формы растений», «Жизненные формы животных», «Экосистема широколиственного леса», «Экосистема хвойного леса», «Цепи питания», «Хищничество», «Паразитизм», «Конкуренция», «Симбиоз», «Комменсализм».

Оборудование: гербарии растений и животных, приспособленных к влиянию различных экологических факторов, гербарии светолюбивых, тенелюбивых и теневыносливых растений, светолюбивые, тенелюбивые и теневыносливые комнатные растения, гербарии и коллекции теплолюбивых, зимостойких, морозоустойчивых растений, чучела птиц и зверей, гербарии растений, относящихся к гигрофитам, ксерофитам, мезофитам, комнатные растения данных групп, коллекции животных, обитающих в разных средах, гербарии и коллекции растений и животных, обладающих чертами приспособленности к сезонным изменениям условий жизни, гербарии и коллекции растений и животных различных жизненных форм, коллекции животных, участвующих в различных биотических взаимодействиях.

Лабораторная работа «Выявление приспособлений организмов к влиянию света».

Лабораторная работа «Выявление приспособлений организмов к влиянию температуры».

Лабораторная работа «Анатомические особенности растений из разных мест обитания».

Тема 8. Экология видов и популяций.

Экологические характеристики популяции. Популяция как биологическая система. Роль

неоднородности среды, физических барьеров и особенностей биологии видов в формировании пространственной структуры популяций. Основные показатели популяции: численность, плотность, возрастная и половая структура, рождаемость, прирост, темп роста, смертность, миграция.

Экологическая структура популяции. Оценка численности популяции. Динамика популяции и её регуляция. Биотический потенциал популяции. Моделирование динамики популяции. Кривые роста численности популяции. Кривые выживания. Регуляция численности популяций: роль факторов, зависящих и не зависящих от плотности. Экологические стратегии видов (r- и K-стратегии).

Понятие об экологической нише вида. Местообитание. Многомерная модель экологической ниши Д.И. Хатчинсона. Размеры экологической ниши. Потенциальная и реализованная ниши.

Вид как система популяций. Ареалы видов. Виды и их жизненные стратегии. Экологические эквиваленты.

Закономерности поведения и миграций животных. Биологические инвазии чужеродных видов.

Демонстрации:

Портрет: Д.И. Хатчинсон.

Таблицы и схемы: «Экологические характеристики популяции», «Пространственная структура популяции», «Возрастные пирамиды популяции», «Скорость заселения поверхности Земли различными организмами», «Модель экологической ниши Д.И. Хатчинсона».

Оборудование: гербарии растений, коллекции животных.

Лабораторная работа «Приспособления семян растений к расселению».

120.7.9. Тема 9. Экология сообществ. Экологические системы.

Сообщества организмов. Биоценоз и его структура. Связи между организмами в биоценозе. Экосистема как открытая система (А.Д. Тенсли). Функциональные блоки организмов в экосистеме: продуценты, консументы, редуценты. Трофические уровни. Трофические цепи и сети. Абиотические блоки экосистем. Почвы и илы в экосистемах. Круговорот веществ и поток энергии в экосистеме.

Основные показатели экосистемы. Биомасса и продукция. Экологические пирамиды чисел, биомассы и энергии.

Направленные закономерные смены сообществ – сукцессии. Первичные и вторичные сукцессии и их причины. Антропогенные воздействия на сукцессии. Климаксное сообщество. Биоразнообразие и полнота круговорота веществ – основа устойчивости сообществ.

Природные экосистемы.

Антропогенные экосистемы. Агроэкосистема. Агроценоз. Различия между антропогенными и природными экосистемами.

Урбоэкосистемы. Основные компоненты урбоэкосистем. Городская флора и фауна. Синантропизация городской фауны. Биологическое и хозяйственное значение агроэкосистем и урбоэкосистем.

Закономерности формирования основных взаимодействий организмов в экосистемах.

Перенос энергии и веществ между смежными экосистемами. Устойчивость организмов, популяций и экосистем в условиях естественных и антропогенных воздействий.

Методология мониторинга естественных и антропогенных экосистем.

Демонстрации:

Портрет: А.Д. Тенсли.

Таблицы и схемы: «Структура биоценоза», «Экосистема широколиственного леса», «Экосистема хвойного леса», «Функциональные группы организмов в экосистеме», «Круговорот веществ в экосистеме», «Цепи питания (пастбищная, детритная)», «Экологическая пирамида чисел», «Экологическая пирамида биомассы», «Экологическая

пирамида энергии», «Образование болота», «Первичная сукцессия», «Восстановление леса после пожара», «Экосистема озера», «Агроценоз», «Круговорот веществ и поток энергии в агроценозе», «Примеры урбоэкосистем».

Оборудование: гербарии растений, коллекции насекомых, чучела птиц и зверей, гербарии культурных и дикорастущих растений, аквариум как модель экосистемы.

Практическая работа «Изучение и описание урбоэкосистемы».

Лабораторная работа «Изучение разнообразия мелких почвенных членистоногих в разных экосистемах».

Экскурсия «Экскурсия в типичный биогеоценоз (в дубраву, березняк, ельник, на суходольный или пойменный луг, озеро, болото)».

Экскурсия «Экскурсия в агроэкосистему (на поле или в тепличное хозяйство)».

Тема 10. Биосфера – глобальная экосистема.

Биосфера – общепланетарная оболочка Земли, где существует или существовала жизнь. Развитие представлений о биосфере в трудах Э. Зюсса. Учение В.И. Вернадского о биосфере. Области биосферы и её состав. Живое вещество биосферы и его функции.

Закономерности существования биосферы. Особенности биосферы как глобальной экосистемы. Динамическое равновесие в биосфере. Круговороты веществ и биогеохимические циклы (углерода, азота). Ритмичность явлений в биосфере.

Зональность биосферы. Понятие о биоми. Основные биомы суши: тундра, хвойные леса, смешанные и широколиственные леса, степи, саванны, пустыни, тропические леса, высокогорья. Климат, растительный и животный мир биомов суши.

Структура и функция живых систем, оценка их ресурсного потенциала и биосферных функций.

Демонстрации:

Портреты: В.И. Вернадский, Э. Зюсс.

Таблицы и схемы: «Геосферы Земли», «Круговорот азота в природе», «Круговорот углерода в природе», «Круговорот кислорода в природе», «Круговорот воды в природе», «Основные биомы суши», «Климатические пояса Земли», «Тундра», «Тайга», «Смешанный лес», «Широколиственный лес», «Степь», «Саванна», «Пустыня», «Тропический лес».

Оборудование: гербарии растений разных биомов, коллекции животных.

Тема 11. Человек и окружающая среда.

Экологические кризисы и их причины. Воздействие человека на биосферу. Загрязнение воздушной среды. Охрана воздуха. Загрязнение водной среды. Охрана водных ресурсов. Разрушение почвы. Охрана почвенных ресурсов. Изменение климата.

Антропогенное воздействие на растительный и животный мир. Охрана растительного и животного мира. Основные принципы охраны природы. Красные книги. Особо охраняемые природные территории (ООПТ). Ботанические сады и зоологические парки.

Основные принципы устойчивого развития человечества и природы. Рациональное природопользование и сохранение биологического разнообразия Земли. Общие закономерности глобальных экологических кризисов. Особенности современного кризиса и его вероятные последствия.

Развитие методов мониторинга развития опасных техногенных процессов.

Демонстрации:

Таблицы и схемы: «Загрязнение атмосферы», «Загрязнение гидросферы», «Загрязнение почвы», «Парниковый эффект», «Особо охраняемые природные территории», «Модели управляемого мира».

Оборудование: фотографии охраняемых растений и животных Красной книги Российской Федерации, Красной книги региона.

Планируемые результаты освоения программы по биологии на уровне среднего общего образования.

ФГОС СОО устанавливает требования к результатам освоения обучающимися программ среднего общего образования: личностные, метапредметные и предметные.

В структуре личностных результатов освоения программы по биологии выделены следующие составляющие: осознание обучающимися российской гражданской идентичности – готовности к саморазвитию, самостоятельности и самоопределению, наличие мотивации к обучению биологии, целенаправленное развитие внутренних убеждений личности на основе ключевых ценностей и исторических традиций развития биологического знания, готовность и способность обучающихся руководствоваться в своей деятельности ценностно-смысловыми установками, присущими системе биологического образования, наличие правосознания экологической культуры, способности ставить цели и строить жизненные планы.

Личностные результаты освоения программы по биологии достигаются в единстве учебной и воспитательной деятельности в соответствии с традиционными российскими социокультурными, историческими и духовно-нравственными ценностями, принятыми в обществе правилами и нормами поведения и способствуют процессам самопознания, самовоспитания и саморазвития, развития внутренней позиции личности, патриотизма и уважения к закону и правопорядку, человеку труда и старшему поколению, взаимного уважения, бережного отношения к культурному наследию и традициям многонационального народа Российской Федерации, природе и окружающей среде.

Личностные результаты освоения учебного предмета «Биология» должны отражать готовность и способность обучающихся руководствоваться сформированной внутренней позицией личности, системой ценностных ориентаций, позитивных внутренних убеждений, соответствующих традиционным ценностям российского общества, расширение жизненного опыта и опыта деятельности в процессе реализации основных направлений воспитательной деятельности, в том числе в части:

1) гражданского воспитания:

сформированность гражданской позиции обучающегося как активного и ответственного члена российского общества;

осознание своих конституционных прав и обязанностей, уважение закона и правопорядка; готовность к совместной творческой деятельности при создании учебных проектов, решении учебных и познавательных задач, выполнении биологических экспериментов; способность определять собственную позицию по отношению к явлениям современной жизни и объяснять её;

умение учитывать в своих действиях необходимость конструктивного взаимодействия людей с разными убеждениями, культурными ценностями и социальным положением; готовность к сотрудничеству в процессе совместного выполнения учебных, познавательных и исследовательских задач, уважительного отношения к мнению оппонентов при обсуждении спорных вопросов биологического содержания; готовность к гуманитарной и волонтерской деятельности;

2) патриотического воспитания:

сформированность российской гражданской идентичности, патриотизма, уважения к своему народу, чувства ответственности перед Родиной, гордости за свой край, свою Родину, свой язык и культуру, прошлое и настоящее многонационального народа России; ценностное отношение к природному наследию и памятникам природы, достижениям России в науке, искусстве, спорте, технологиях, труде;

способность оценивать вклад российских учёных в становление и развитие биологии, понимания значения биологии в познании законов природы, в жизни человека и современного общества;

идейная убежденность, готовность к служению и защите Отечества, ответственность за его судьбу;

3) духовно-нравственного воспитания:

осознание духовных ценностей российского народа;

сформированность нравственного сознания, этического поведения;

способность оценивать ситуацию и принимать осознанные решения, ориентируясь на

морально-нравственные нормы и ценности;
осознание личного вклада в построение устойчивого будущего;
ответственное отношение к своим родителям, созданию семьи на основе осознанного принятия ценностей семейной жизни в соответствии с традициями народов России;

4) эстетического воспитания:
эстетическое отношение к миру, включая эстетику быта, научного и технического творчества, спорта, труда, общественных отношений;
понимание эмоционального воздействия живой природы и её ценности;
готовность к самовыражению в разных видах искусства, стремление проявлять качества творческой личности;

5) физического воспитания:
понимание и реализация здорового и безопасного образа жизни (здоровое питание, соблюдение гигиенических правил и норм, сбалансированный режим занятий и отдыха, регулярная физическая активность), бережного, ответственного и компетентного отношения к собственному физическому и психическому здоровью;
понимание ценности правил индивидуального и коллективного безопасного поведения в ситуациях, угрожающих здоровью и жизни людей;
осознание последствий и неприятия вредных привычек (употребления алкоголя, наркотиков, курения);

6) трудового воспитания:
готовность к труду, осознание ценности мастерства, трудолюбие;
готовность к активной деятельности технологической и социальной направленности, способность инициировать, планировать и самостоятельно выполнять такую деятельность;
интерес к различным сферам профессиональной деятельности, умение совершать осознанный выбор будущей профессии и реализовывать собственные жизненные планы;
готовность и способность к образованию и самообразованию на протяжении всей жизни;

7) экологического воспитания:
экологически целесообразное отношение к природе как источнику жизни на Земле, основе её существования;
повышение уровня экологической культуры: приобретение опыта планирования поступков и оценки их возможных последствий для окружающей среды;
осознание глобального характера экологических проблем и путей их решения;
способность использовать приобретаемые при изучении биологии знания и умения при решении проблем, связанных с рациональным природопользованием (соблюдение правил поведения в природе, направленных на сохранение равновесия в экосистемах, охрану видов, экосистем, биосферы);
активное неприятие действий, приносящих вред окружающей природной среде, умение прогнозировать неблагоприятные экологические последствия предпринимаемых действий и предотвращать их;
наличие развитого экологического мышления, экологической культуры, опыта деятельности экологической направленности, умения руководствоваться ими в познавательной, коммуникативной и социальной практике, готовности к участию в практической деятельности экологической направленности;

8) ценности научного познания:
сформированность мировоззрения, соответствующего современному уровню развития науки и общественной практики, основанного на диалоге культур, способствующего осознанию своего места в поликультурном мире;
совершенствование языковой и читательской культуры как средства взаимодействия между людьми и познания мира;
понимание специфики биологии как науки, осознания её роли в формировании рационального научного мышления, создании целостного представления об окружающем мире как о единстве природы, человека и общества, в познании природных

закономерностей и решении проблем сохранения природного равновесия;

убеждённости в значимости биологии для современной цивилизации: обеспечения нового уровня развития медицины, создание перспективных биотехнологий, способных решать ресурсные проблемы развития человечества, поиска путей выхода из глобальных экологических проблем и обеспечения перехода к устойчивому развитию, рациональному использованию природных ресурсов и формированию новых стандартов жизни;

заинтересованность в получении биологических знаний в целях повышения общей культуры, естественно-научной грамотности, как составной части функциональной грамотности обучающихся, формируемой при изучении биологии;

понимание сущности методов познания, используемых в естественных науках, способности использовать получаемые знания для анализа и объяснения явлений окружающего мира и происходящих в нём изменений, умение делать обоснованные заключения на основе научных фактов и имеющихся данных с целью получения достоверных выводов;

способность самостоятельно использовать биологические знания для решения проблем в реальных жизненных ситуациях;

осознание ценности научной деятельности, готовность осуществлять проектную и исследовательскую деятельность индивидуально и в группе;

готовность и способность к непрерывному образованию и самообразованию, к активному получению новых знаний по биологии в соответствии с жизненными потребностями.

В процессе достижения личностных результатов освоения обучающимися программы среднего общего образования у обучающихся совершенствуется эмоциональный интеллект, предполагающий сформированность:

самосознания, включающего способность понимать своё эмоциональное состояние, видеть направления развития собственной эмоциональной сферы, быть уверенным в себе;

саморегулирования, включающего самоконтроль, умение принимать ответственность за своё поведение, способность адаптироваться к эмоциональным изменениям и проявлять гибкость, быть открытым новому;

внутренней мотивации, включающей стремление к достижению цели и успеху, оптимизм, инициативность, умение действовать, исходя из своих возможностей;

эмпатии, включающей способность понимать эмоциональное состояние других, учитывать его при осуществлении коммуникации, способность к сочувствию и сопереживанию;

социальных навыков, включающих способность выстраивать отношения с другими людьми, заботиться, проявлять интерес и разрешать конфликты.

Метапредметные результаты освоения учебного предмета «Биология» включают: значимые для формирования мировоззрения обучающихся междисциплинарные (межпредметные) общенаучные понятия, отражающие целостность научной картины мира и специфику методов познания, используемых в естественных науках (вещество, энергия, явление, процесс, система, научный факт, принцип, гипотеза, закономерность, закон, теория, исследование, наблюдение, измерение, эксперимент и другие); универсальные учебные действия (познавательные, коммуникативные, регулятивные), обеспечивающие формирование функциональной грамотности и социальной компетенции обучающихся; способность обучающихся использовать освоенные междисциплинарные, мировоззренческие знания и универсальные учебные действия в познавательной и социальной практике.

В результате изучения биологии на уровне среднего общего образования у обучающегося будут сформированы познавательные универсальные учебные действия, коммуникативные универсальные учебные действия, регулятивные универсальные учебные действия, совместная деятельность.

Метапредметные результаты освоения программы среднего общего образования должны отражать:

Овладение универсальными учебными познавательными действиями:

1) базовые логические действия:

самостоятельно формулировать и актуализировать проблему, рассматривать её всесторонне;

использовать при освоении знаний приёмы логического мышления (анализа, синтеза, сравнения, классификации, обобщения), раскрывать смысл биологических понятий (выделять их характерные признаки, устанавливать связи с другими понятиями);

определять цели деятельности, задавая параметры и критерии их достижения, соотносить результаты деятельности с поставленными целями;

использовать биологические понятия для объяснения фактов и явлений живой природы; строить логические рассуждения (индуктивные, дедуктивные, по аналогии), выявлять закономерности и противоречия в рассматриваемых явлениях, формулировать выводы и заключения;

применять схемно-модельные средства для представления существенных связей и отношений в изучаемых биологических объектах, а также противоречий разного рода, выявленных в различных информационных источниках;

разрабатывать план решения проблемы с учётом анализа имеющихся материальных и нематериальных ресурсов;

вносить коррективы в деятельность, оценивать соответствие результатов целям, оценивать риски последствий деятельности;

координировать и выполнять работу в условиях реального, виртуального и комбинированного взаимодействия;

развивать креативное мышление при решении жизненных проблем;

2) базовые исследовательские действия:

владеть навыками учебно-исследовательской и проектной деятельности, навыками разрешения проблем, способностью и готовностью к самостоятельному поиску методов решения практических задач, применению различных методов познания;

использовать различные виды деятельности по получению нового знания, его интерпретации, преобразованию и применению в учебных ситуациях, в том числе при создании учебных и социальных проектов;

формировать научный тип мышления, владеть научной терминологией, ключевыми понятиями и методами;

ставить и формулировать собственные задачи в образовательной деятельности и жизненных ситуациях;

выявлять причинно-следственные связи и актуализировать задачу, выдвигать гипотезу её решения, находить аргументы для доказательства своих утверждений, задавать параметры и критерии решения;

анализировать полученные в ходе решения задачи результаты, критически оценивать их достоверность, прогнозировать изменение в новых условиях;

давать оценку новым ситуациям, оценивать приобретённый опыт;

осуществлять целенаправленный поиск переноса средств и способов действия в профессиональную среду;

уметь переносить знания в познавательную и практическую области жизнедеятельности;

уметь интегрировать знания из разных предметных областей;

выдвигать новые идеи, предлагать оригинальные подходы и решения, ставить проблемы и задачи, допускающие альтернативные решения;

3) работа с информацией:

ориентироваться в различных источниках информации (тексте учебного пособия, научно-популярной литературе, биологических словарях и справочниках, компьютерных базах данных, в Интернете), анализировать информацию различных видов и форм представления, критически оценивать её достоверность и непротиворечивость;

формулировать запросы и применять различные методы при поиске и отборе биологической информации, необходимой для выполнения учебных задач;

приобретать опыт использования информационно-коммуникативных технологий, совершенствовать культуру активного использования различных поисковых систем; самостоятельно выбирать оптимальную форму представления биологической информации (схемы, графики, диаграммы, таблицы, рисунки и другое); использовать научный язык в качестве средства при работе с биологической информацией: применять химические, физические и математические знаки и символы, формулы, аббревиатуру, номенклатуру, использовать и преобразовывать знаково-символические средства наглядности; владеть навыками распознавания и защиты информации, информационной безопасности личности.

Овладение универсальными коммуникативными действиями:

1) общение:

осуществлять коммуникации во всех сферах жизни, активно участвовать в диалоге или дискуссии по существу обсуждаемой темы (умение задавать вопросы, высказывать суждения относительно выполнения предлагаемой задачи, учитывать интересы и согласованность позиций других участников диалога или дискуссии);

распознавать невербальные средства общения, понимать значение социальных знаков, предпосылок возникновения конфликтных ситуаций, уметь смягчать конфликты и вести переговоры;

владеть различными способами общения и взаимодействия, понимать намерения других людей, проявлять уважительное отношение к собеседнику и в корректной форме формулировать свои возражения;

развёрнуто и логично излагать свою точку зрения с использованием языковых средств;

2) совместная деятельность:

понимать и использовать преимущества командной и индивидуальной работы при решении биологической проблемы, обосновывать необходимость применения групповых форм взаимодействия при решении учебной задачи;

выбирать тематику и методы совместных действий с учётом общих интересов и возможностей каждого члена коллектива;

принимать цели совместной деятельности, организовывать и координировать действия по её достижению: составлять план действий, распределять роли с учётом мнений участников, обсуждать результаты совместной работы;

оценивать качество своего вклада и каждого участника команды в общий результат по разработанным критериям;

предлагать новые проекты, оценивать идеи с позиции новизны, оригинальности, практической значимости;

осуществлять позитивное стратегическое поведение в различных ситуациях, проявлять творчество и воображение, быть инициативным.

Овладение универсальными регулятивными действиями:

1) самоорганизация:

использовать биологические знания для выявления проблем и их решения в жизненных и учебных ситуациях;

выбирать на основе биологических знаний целевые и смысловые установки в своих действиях и поступках по отношению к живой природе, своему здоровью и здоровью окружающих;

самостоятельно осуществлять познавательную деятельность, выявлять проблемы, ставить и формулировать собственные задачи в образовательной деятельности и жизненных ситуациях;

самостоятельно составлять план решения проблемы с учётом имеющихся ресурсов, собственных возможностей и предпочтений;

давать оценку новым ситуациям;

расширять рамки учебного предмета на основе личных предпочтений;

делать осознанный выбор, аргументировать его, брать ответственность за решение;
оценивать приобретённый опыт;
способствовать формированию и проявлению широкой эрудиции в разных областях знаний, постоянно повышать свой образовательный и культурный уровень;

2) самоконтроль:

давать оценку новым ситуациям, вносить коррективы в деятельность, оценивать соответствие результатов целям;

владеть навыками познавательной рефлексии как осознания совершаемых действий и мыслительных процессов, их результатов и оснований, использовать приёмы рефлексии для оценки ситуации, выбора верного решения;

оценивать риски и своевременно принимать решения по их снижению;

принимать мотивы и аргументы других при анализе результатов деятельности;

3) принятия себя и других:

принимать себя, понимая свои недостатки и достоинства;

принимать мотивы и аргументы других при анализе результатов деятельности;

признавать своё право и право других на ошибку;

развивать способность понимать мир с позиции другого человека.

Предметные результаты освоения содержания учебного предмета «Биология» на углублённом уровне ориентированы на обеспечение профильного обучения обучающихся биологии. Они включают: специфические для биологии научные знания, умения и способы действий по освоению, интерпретации и преобразованию знаний, виды деятельности по получению новых знаний и их применению в различных учебных, а также в реальных жизненных ситуациях. Предметные результаты представлены по годам изучения.

Предметные результаты освоения учебного предмета «Биология» в 10 классе отражают:

сформированность знаний о месте и роли биологии в системе естественных наук, в формировании естественно-научной картины мира, в познании законов природы и решении проблем рационального природопользования, о вкладе российских и зарубежных учёных в развитие биологии;

владение системой биологических знаний, которая включает: основополагающие биологические термины и понятия (жизнь, клетка, организм, метаболизм, гомеостаз, саморегуляция, самовоспроизведение, наследственность, изменчивость, рост и развитие), биологические теории (клеточная теория Т. Шванна, М. Шлейдена, Р. Вирхова, хромосомная теория наследственности Т. Моргана), учения (Н.И. Вавилова – о центрах многообразия и происхождения культурных растений), законы (единообразия потомков первого поколения, расщепления, чистоты гамет, независимого наследования Г. Менделя, гомологических рядов в наследственной изменчивости Н.И. Вавилова), принципы (комплементарности);

владение основными методами научного познания, используемых в биологических исследованиях живых объектов (описание, измерение, наблюдение, эксперимент);

умение выделять существенные признаки: вирусов, клеток прокариот и эукариот, одноклеточных и многоклеточных организмов, в том числе бактерий, грибов, растений, животных и человека, строения органов и систем органов растений, животных, человека, процессов жизнедеятельности, протекающих в организмах растений, животных и человека, биологических процессов: обмена веществ (метаболизм), превращения энергии, брожения, автотрофного и гетеротрофного типов питания, фотосинтеза и хемосинтеза, митоза, мейоза, гаметогенеза, эмбриогенеза, постэмбрионального развития, размножения, индивидуального развития организма (онтогенеза), взаимодействия генов, гетерозиса, искусственного отбора;

умение устанавливать взаимосвязи между органоидами клетки и их функциями, строением клеток разных тканей и их функциями, между органами и системами органов у растений,

животных и человека и их функциями, между системами органов и их функциями, между этапами обмена веществ, этапами клеточного цикла и жизненных циклов организмов, этапами эмбрионального развития, генотипом и фенотипом, фенотипом и факторами среды обитания;

умение выявлять отличительные признаки живых систем, в том числе растений, животных и человека;

умение использовать соответствующие аргументы, биологическую терминологию и символику для доказательства родства организмов разных систематических групп;

умение решать биологические задачи, выявлять причинно-следственные связи между исследуемыми биологическими процессами и явлениями, делать выводы и прогнозы на основании полученных результатов;

умение выполнять лабораторные и практические работы, соблюдать правила при работе с учебным и лабораторным оборудованием;

умение выдвигать гипотезы, проверять их экспериментальными средствами, формулируя цель исследования, анализировать полученные результаты и делать выводы;

умение участвовать в учебно-исследовательской работе по биологии, экологии и медицине, проводимой на базе школьных научных обществ, и публично представлять полученные результаты на ученических конференциях;

умение оценивать этические аспекты современных исследований в области биологии и медицины (клонирование, искусственное оплодотворение, направленное изменение генома и создание трансгенных организмов);

умение осуществлять осознанный выбор будущей профессиональной деятельности в области биологии, медицины, биотехнологии, ветеринарии, сельского хозяйства, пищевой промышленности, углублять познавательный интерес, направленный на осознанный выбор соответствующей профессии и продолжение биологического образования в организациях среднего профессионального и высшего образования.

Предметные результаты освоения учебного предмета «Биология» в 11 классе отражают:

сформированность знаний о месте и роли биологии в системе естественных наук, в формировании современной естественно-научной картины мира, в познании законов природы и решении экологических проблем человечества, а также в решении вопросов рационального природопользования, и в формировании ценностного отношения к природе, обществу, человеку, о вкладе российских и зарубежных учёных-биологов в развитие биологии;

умение владеть системой биологических знаний, которая включает определения и понимание сущности основополагающих биологических терминов и понятий (вид, экосистема, биосфера), биологические теории (эволюционная теория Ч. Дарвина, синтетическая теория эволюции), учения (А.Н. Северцова – о путях и направлениях эволюции, В.И. Вернадского – о биосфере), законы (генетического равновесия Д. Харди и В. Вайнберга, зародышевого сходства К.М. Бэра), правила (минимума Ю. Либиха, экологической пирамиды энергии), гипотезы (гипотеза «мира РНК» У. Гилберта);

умение владеть основными методами научного познания, используемыми в биологических исследованиях живых объектов и экосистем (описание, измерение, наблюдение, эксперимент), способами выявления и оценки антропогенных изменений в природе;

умение выделять существенные признаки: видов, биогеоценозов, экосистем и биосферы, стабилизирующего, движущего и разрывающего естественного отбора, аллопатрического и симпатрического видообразования, влияния движущих сил эволюции на генофонд популяции, приспособленности организмов к среде обитания, чередования направлений эволюции, круговорота веществ и потока энергии в экосистемах;

умение устанавливать взаимосвязи между процессами эволюции, движущими силами

антропогенеза, компонентами различных экосистем и приспособлениями к ним организмов;

умение выявлять отличительные признаки живых систем, приспособленность видов к среде обитания, абиотических и биотических компонентов экосистем, взаимосвязей организмов в сообществах, антропогенных изменений в экосистемах своей местности;

умение использовать соответствующие аргументы, биологическую терминологию и символику для доказательства родства организмов разных систематических групп, взаимосвязи организмов и среды обитания, единства человеческих рас, необходимости сохранения многообразия видов и экосистем как условия сосуществования природы и человечества;

умение решать биологические задачи, выявлять причинно-следственные связи между исследуемыми биологическими процессами и явлениями, делать выводы и прогнозы на основании полученных результатов;

умение выполнять лабораторные и практические работы, соблюдать правила при работе с учебным и лабораторным оборудованием;

умение выдвигать гипотезы, проверять их экспериментальными средствами, формулируя цель исследования, анализировать полученные результаты и делать выводы;

умение участвовать в учебно-исследовательской работе по биологии, экологии и медицине, проводимой на базе школьных научных обществ, и публично представлять полученные результаты на ученических конференциях;

умение оценивать гипотезы и теории о происхождении жизни, человека и человеческих рас, о причинах, последствиях и способах предотвращения глобальных изменений в биосфере;

умение осуществлять осознанный выбор будущей профессиональной деятельности в области биологии, экологии, природопользования, медицины, биотехнологии, психологии, ветеринарии, сельского хозяйства, пищевой промышленности, углублять познавательный интерес, направленный на осознанный выбор соответствующей профессии и продолжение биологического образования в организациях среднего профессионального и высшего образования.

Тематическое планирование учебного предмета «Биология» (углубленный уровень)

** Тематическое планирование выстроено по содержанию ФОП СОО и внесены под соответствующими пунктами в федеральной образовательной программе среднего общего образования.*

Распределение часов в тематическом планировании по каждой теме будет прописано на начало учебного года учителем-предметником в **«рабочей программе учителя»** на основании распределённых часов по учебному плану на текущий учебный год.

Структура тематического планирования рабочих программ на уровне среднего общего образования составлена с учётом рабочей программы воспитания в соответствии требованиям обновлённого ФГОС СОО (пункт 18.2.2, подпункт 3) и включает в себя следующие структурные компоненты:

№ п/п	Наименование темы (с учётом рабочей программы воспитания)	Количество часов, отводимых на освоение каждой темы
1.	120.6.1. Тема 1. Биология как наука. Современная биология – комплексная наука. Краткая история	<i>Часы на каждую тему распределяются учителем-</i>

	<p>развития биологии. Биологические науки и изучаемые ими проблемы. Фундаментальные, прикладные и поисковые научные исследования в биологии.</p> <p>Значение биологии в формировании современной естественно-научной картины мира. Профессии, связанные с биологией.</p> <p>Значение биологии в практической деятельности человека: медицине, сельском хозяйстве, промышленности, охране природы.</p> <p>Демонстрации:</p> <p>Портреты: Аристотель, Теофраст, К. Линней, Ж.Б. Ламарк, Ч. Дарвин, У. Гарвей, Г. Мендель, В.И. Вернадский, И.П. Павлов, И.И. Мечников, Н.И. Вавилов, Н.В. Тимофеев-Ресовский, Дж. Уотсон, Ф. Крик, Д.К. Беляев.</p> <p>Таблицы и схемы: «Связь биологии с другими науками», «Система биологических наук».</p>	<p><i>предметником в зависимости от нагрузки по учебному плану на текущий учебный год в рабочей программе учителя</i></p>
2.	<p>120.6.2. Тема 2. Живые системы и их изучение.</p> <p>Живые системы как предмет изучения биологии. Свойства живых систем: единство химического состава, дискретность и целостность, сложность и упорядоченность структуры, открытость, самоорганизация, самовоспроизведение, раздражимость, изменчивость, рост и развитие.</p> <p>Уровни организации живых систем: молекулярный, клеточный, тканевый, организменный, популяционно-видовой, экосистемный (биогеоценотический), биосферный. Процессы, происходящие в живых системах. Основные признаки живого.</p> <p>Жизнь как форма существования материи. Науки, изучающие живые системы на разных уровнях организации.</p> <p>Изучение живых систем. Методы биологической науки. Наблюдение, измерение, эксперимент, систематизация, метаанализ. Понятие о зависимой и независимой переменной. Планирование эксперимента. Постановка и проверка гипотез. Нулевая гипотеза. Понятие выборки и её достоверность. Разброс в биологических данных. Оценка достоверности полученных результатов. Причины искажения результатов эксперимента. Понятие статистического теста.</p> <p>Таблицы и схемы: «Основные признаки жизни», «Биологические системы», «Свойства живой материи», «Уровни организации живой природы», «Строение животной клетки», «Ткани животных», «Системы органов человеческого организма», «Биогеоценоз», «Биосфера», «Методы изучения живой природы».</p> <p>Оборудование: лабораторное оборудование для проведения наблюдений, измерений, экспериментов.</p> <p>Практическая работа «Использование различных методов при изучении живых систем».</p>	
3.	<p>120.6.3. Тема 3. Биология клетки.</p> <p>Клетка – структурно-функциональная единица живого. История открытия клетки. Работы Р. Гука, А. Левенгука. Клеточная теория (Т. Шванн, М. Шлейден, Р. Вирхов). Основные положения современной клеточной теории.</p> <p>Методы молекулярной и клеточной биологии: микроскопия, хроматография, электрофорез, метод меченых атомов, дифференциальное центрифугирование, культивирование клеток. Электронная микроскопия.</p> <p>Демонстрации:</p>	

	<p>Портреты: Р. Гук, А. Левенгук, Т. Шванн, М. Шлейден, Р. Вирхов, К.М. Бэр.</p> <p>Таблицы и схемы: «Световой микроскоп», «Электронный микроскоп», «История развития методов микроскопии».</p> <p>Оборудование: световой микроскоп, микропрепараты растительных, животных и бактериальных клеток.</p> <p>Практическая работа «Изучение методов клеточной биологии (хроматография, электрофорез, дифференциальное центрифугирование, ПЦР)».</p>	
4.	<p>120.6.4. Тема 4. Химическая организация клетки.</p> <p>Химический состав клетки. Макро-, микро- и ультрамикрорезультаты. Вода и её роль как растворителя, реагента, участие в структурировании клетки, терморегуляции. Минеральные вещества клетки, их биологическая роль. Роль катионов и анионов в клетке.</p> <p>Органические вещества клетки. Биологические полимеры. Белки. Аминокислотный состав белков. Структуры белковой молекулы. Первичная структура белка, пептидная связь. Вторичная, третичная, четвертичная структуры. Денатурация. Свойства белков. Классификация белков. Биологические функции белков.</p> <p>Углеводы. Моносахариды, дисахариды, олигосахариды и полисахариды. Общий план строения и физико-химические свойства углеводов. Биологические функции углеводов.</p> <p>Липиды. Гидрофильно-гидрофобные свойства. Классификация липидов. Триглицериды, фосфолипиды, воски, стероиды. Биологические функции липидов. Общие свойства биологических мембран – текучесть, способность к самозамыканию, полупроницаемость.</p> <p>Нуклеиновые кислоты. ДНК и РНК. Строение нуклеиновых кислот. Нуклеотиды. Принцип комплементарности. Правило Чаргаффа. Структура ДНК – двойная спираль. Местонахождение и биологические функции ДНК. Виды РНК. Функции РНК в клетке.</p> <p>Строение молекулы АТФ. Макроэргические связи в молекуле АТФ. Биологические функции АТФ. Восстановленные переносчики, их функции в клетке. Секвенирование ДНК.</p> <p>Структурная биология: биохимические и биофизические исследования состава и пространственной структуры биомолекул.</p> <p>Демонстрации:</p> <p>Портреты: Л. Полинг, Дж. Уотсон, Ф. Крик, М. Уилкинс, Р. Франклин, Ф. Сэнгер, С. Прузинер.</p> <p>Диаграммы: «Распределение химических элементов в неживой природе», «Распределение химических элементов в живой природе».</p> <p>Таблицы и схемы: «Периодическая таблица химических элементов», «Строение молекулы воды», «Вещества в составе организмов», «Строение молекулы белка», «Структуры белковой молекулы», «Строение молекул углеводов», «Строение молекул липидов», «Нуклеиновые кислоты», «Строение молекулы АТФ».</p> <p>Оборудование: химическая посуда и оборудование.</p> <p>Лабораторная работа «Обнаружение белков с помощью качественных реакций».</p>	

	Лабораторная работа «Исследование нуклеиновых кислот, выделенных из клеток различных организмов».	
5.	<p>120.6.5. Тема 5. Строение и функции клетки.</p> <p>Типы клеток: эукариотическая и прокариотическая. Структурно-функциональные образования клетки.</p> <p>Строение прокариотической клетки. Клеточная стенка бактерий и архей. Особенности строения гетеротрофной и автотрофной прокариотических клеток. Место и роль прокариот в биоценозах.</p> <p>Строение и функционирование эукариотической клетки. Плазматическая мембрана (плазмалемма). Структура плазматической мембраны. Транспорт веществ через плазматическую мембрану: пассивный (диффузия, облегчённая диффузия), активный (первичный и вторичный активный транспорт). Полупроницаемость мембраны. Работа натрий-калиевого насоса. Эндоцитоз: пиноцитоз, фагоцитоз. Экзоцитоз. Клеточная стенка. Структура и функции клеточной стенки растений, грибов.</p> <p>Цитоплазма. Цитозоль. Цитоскелет. Движение цитоплазмы. Органоиды клетки. Одномембранные органоиды клетки: эндоплазматическая сеть (ЭПС), аппарат Гольджи, лизосомы, их строение и функции. Взаимосвязь одномембранных органоидов клетки. Строение гранулярного ретикулума. Синтез растворимых белков. Синтез клеточных мембран. Гладкий (агранулярный) эндоплазматический ретикулум. Секреторная функция аппарата Гольджи. Транспорт веществ в клетке. Вакуоли растительных клеток. Клеточный сок. Тургор.</p> <p>Полуавтономные органоиды клетки: митохондрии, пластиды. Строение и функции митохондрий и пластид. Первичные, вторичные и сложные пластиды фотосинтезирующих эукариот. Хлоропласты, хромопласты, лейкопласты высших растений.</p> <p>Немембранные органоиды клетки. Строение и функции немембранных органоидов клетки. Рибосомы. Микрофиламенты. Мышечные клетки. Микротрубочки. Клеточный центр. Строение и движение жгутиков и ресничек. Микротрубочки цитоплазмы. Центриоль.</p> <p>Ядро. Оболочка ядра, хроматин, кариоплазма, ядрышки, их строение и функции. Ядерный белковый матрикс. Пространственное расположение хромосом в интерфазном ядре. Белки хроматина – гистоны.</p> <p>Клеточные включения. Сравнительная характеристика клеток эукариот (растительной, животной, грибной).</p> <p>Демонстрации:</p> <p>Портреты: К.С. Мережковский, Л. Маргулис.</p> <p>Таблицы и схемы: «Строение эукариотической клетки», «Строение животной клетки», «Строение растительной клетки», «Строение митохондрии», «Ядро», «Строение прокариотической клетки».</p> <p>Оборудование: световой микроскоп, микропрепараты растительных, животных клеток, микропрепараты бактериальных клеток.</p> <p>Лабораторная работа «Изучение строения клеток различных организмов».</p> <p>Практическая работа «Изучение свойств клеточной мембраны».</p> <p>Лабораторная работа «Исследование плазмолиза и</p>	

	<p>деплазмолиза в растительных клетках».</p> <p>Практическая работа «Изучение движения цитоплазмы в растительных клетках».</p>	
6.	<p>120.6.6. Тема 6. Обмен веществ и превращение энергии в клетке.</p> <p>Ассимиляция и диссимиляция – две стороны метаболизма. Типы обмена веществ: автотрофный и гетеротрофный. Участие кислорода в обменных процессах. Энергетическое обеспечение клетки: превращение АТФ в обменных процессах. Ферментативный характер реакций клеточного метаболизма. Ферменты, их строение, свойства и механизм действия. Коферменты. Отличия ферментов от неорганических катализаторов. Белки-активаторы и белки-ингибиторы. Зависимость скорости ферментативных реакций от различных факторов.</p> <p>Первичный синтез органических веществ в клетке. Фотосинтез. Световая и темновая фазы. Продуктивность фотосинтеза. Влияние различных факторов на скорость фотосинтеза. Значение фотосинтеза.</p> <p>Хемосинтез. Разнообразие организмов-хемосинтетиков: нитрифицирующие бактерии, железобактерии, серобактерии, водородные бактерии. Значение хемосинтеза.</p> <p>Анаэробные организмы. Виды брожения. Продукты брожения и их использование человеком. Анаэробные микроорганизмы как объекты биотехнологии и возбудители болезней.</p> <p>Аэробные организмы. Этапы энергетического обмена. Подготовительный этап. Гликолиз – бескислородное расщепление глюкозы.</p> <p>Биологическое окисление, или клеточное дыхание. Роль митохондрий в процессах биологического окисления. Циклические реакции. Окислительное фосфорилирование. Преимущества аэробного пути обмена веществ перед анаэробным. Эффективность энергетического обмена.</p> <p>Демонстрации:</p> <p>Портреты: Д. Пристли, К.А. Тимирязев, С. Н. Виноградский, В. А. Энгельгардт, П. Митчелл, Г.А. Заварзин.</p> <p>Таблицы и схемы: «Фотосинтез», «Энергетический обмен», «Биосинтез белка», «Строение фермента», «Хемосинтез».</p> <p>Оборудование: световой микроскоп, оборудование для приготовления постоянных и временных микропрепаратов.</p> <p>Лабораторная работа «Изучение каталитической активности ферментов (на примере амилазы или каталазы)».</p> <p>Лабораторная работа «Изучение ферментативного расщепления пероксида водорода в растительных и животных клетках».</p> <p>Лабораторная работа «Сравнение процессов фотосинтеза и хемосинтеза».</p> <p>Лабораторная работа «Сравнение процессов брожения и дыхания».</p>	
7.	<p>120.6.7. Тема 7. Наследственная информация и реализация её в клетке.</p> <p>Реакции матричного синтеза. Принцип комплементарности в реакциях матричного синтеза. Реализация наследственной информации. Генетический код, его свойства. Транскрипция – матричный синтез РНК. Принципы транскрипции:</p>	

	<p>комплементарность, антипараллельность, асимметричность. Трансляция и её этапы. Участие транспортных РНК в биосинтезе белка. Условия биосинтеза белка. Кодирование аминокислот. Роль рибосом в биосинтезе белка.</p> <p>Организация генома у прокариот и эукариот. Регуляция активности генов у прокариот. Гипотеза оперона (Ф. Жакоб, Ж. Мано). Регуляция обменных процессов в клетке. Клеточный гомеостаз.</p> <p>Вирусы – неклеточные формы жизни и облигатные паразиты. Строение простых и сложных вирусов, ретровирусов, бактериофагов.</p> <p>Вирусные заболевания человека, животных, растений. СПИД, COVID-19, социальные и медицинские проблемы.</p> <p>Демонстрации: Портреты: Н.К. Кольцов, Д.И. Ивановский. Таблицы и схемы: «Биосинтез белка», «Генетический код», «Вирусы», «Бактериофаги». Практическая работа «Создание модели вируса».</p>	
8.	<p>120.6.8. Тема 8. Жизненный цикл клетки.</p> <p>Клеточный цикл, его периоды и регуляция. Интерфаза и митоз. Особенности процессов, протекающих в интерфазе. Подготовка клетки к делению. Пресинтетический (постмитотический), синтетический и постсинтетический (премитотический) периоды интерфазы.</p> <p>Матричный синтез ДНК – репликация. Принципы репликации ДНК: комплементарность, полуконсервативный синтез, антипараллельность. Механизм репликации ДНК. Хромосомы. Строение хромосом. Теломеры и теломераза. Хромосомный набор клетки – кариотип. Диплоидный и гаплоидный наборы хромосом. Гомологичные хромосомы. Половые хромосомы.</p> <p>Деление клетки – митоз. Стадии митоза и происходящие в них процессы. Типы митоза. Кариокинез и цитокинез. Биологическое значение митоза.</p> <p>Регуляция митотического цикла клетки. Программируемая клеточная гибель – апоптоз.</p> <p>Клеточное ядро, хромосомы, функциональная геномика.</p> <p>Демонстрации: Таблицы и схемы: «Жизненный цикл клетки», «Митоз», «Строение хромосом», «Репликация ДНК». Оборудование: световой микроскоп, микропрепараты: «Митоз в клетках корешка лука». Лабораторная работа «Изучение хромосом на готовых микропрепаратах». Лабораторная работа «Наблюдение митоза в клетках кончика корешка лука (на готовых микропрепаратах)».</p>	
9.	<p>120.6.9. Тема 9. Строение и функции организмов.</p> <p>Биологическое разнообразие организмов. Одноклеточные, колониальные, многоклеточные организмы.</p> <p>Особенности строения и жизнедеятельности одноклеточных организмов. Бактерии, археи, одноклеточные грибы, одноклеточные водоросли, другие протисты. Колониальные организмы.</p> <p>Взаимосвязь частей многоклеточного организма. Ткани, органы и системы органов. Организм как единое целое. Гомеостаз.</p>	

Ткани растений. Типы растительных тканей: образовательная, покровная, проводящая, основная, механическая. Особенности строения, функций и расположения тканей в органах растений. Ткани животных и человека. Типы животных тканей: эпителиальная, соединительная, мышечная, нервная. Особенности строения, функций и расположения тканей в органах животных и человека.

Органы. Вегетативные и генеративные органы растений. Органы и системы органов животных и человека. Функции органов и систем органов.

Опора тела организмов. Каркас растений. Скелеты одноклеточных и многоклеточных животных. Наружный и внутренний скелет. Строение и типы соединения костей.

Движение организмов. Движение одноклеточных организмов: амёбное, жгутиковое, ресничное. Движение многоклеточных растений: тропизмы и настии. Движение многоклеточных животных и человека: мышечная система. Рефлекс. Скелетные мышцы и их работа.

Питание организмов. Поглощение воды, углекислого газа и минеральных веществ растениями. Питание животных. Внутриполостное и внутриклеточное пищеварение. Питание позвоночных животных. Отделы пищеварительного тракта. Пищеварительные железы. Пищеварительная система человека.

Дыхание организмов. Дыхание растений. Дыхание животных. Диффузия газов через поверхность клетки. Кожное дыхание. Дыхательная поверхность. Жаберное и лёгочное дыхание. Дыхание позвоночных животных и человека. Эволюционное усложнение строения лёгких позвоночных животных. Дыхательная система человека. Механизм вентиляции лёгких у птиц и млекопитающих. Регуляция дыхания. Дыхательные объёмы.

Транспорт веществ у организмов. Транспортные системы растений. Транспорт веществ у животных. Кровеносная система и её органы. Кровеносная система позвоночных животных и человека. Сердце, кровеносные сосуды и кровь. Круги кровообращения. Эволюционные усложнения строения кровеносной системы позвоночных животных. Работа сердца и её регуляция.

Выделение у организмов. Выделение у растений. Выделение у животных. Сократительные вакуоли. Органы выделения. Фильтрация, секреция и обратное всасывание как механизмы работы органов выделения. Связь полости тела с кровеносной и выделительной системами. Выделение у позвоночных животных и человека. Почки. Строение и функционирование нефрона. Образование мочи у человека.

Защита у организмов. Защита у одноклеточных организмов. Споры бактерий и цисты простейших. Защита у многоклеточных растений. Кутикула. Средства пассивной и химической защиты. Фитонциды.

Защита у многоклеточных животных. Покровы и их производные. Защита организма от болезней. Иммунная система человека. Клеточный и гуморальный иммунитет. Врождённый и приобретённый специфический иммунитет. Теория клонально-селективного иммунитета (П. Эрлих, Ф.М. Бернет, С. Тонегав). Воспалительные ответы организмов. Роль

	<p>врождённого иммунитета в развитии системных заболеваний. Раздражимость и регуляция у организмов. Раздражимость у одноклеточных организмов. Таксисы. Раздражимость и регуляция у растений. Ростовые вещества и их значение. Нервная система и рефлекторная регуляция у животных. Нервная система и её отделы. Эволюционное усложнение строения нервной системы у животных. Отделы головного мозга позвоночных животных. Рефлекс и рефлекторная дуга. Безусловные и условные рефлексы.</p> <p>Гуморальная регуляция и эндокринная система животных и человека. Железы эндокринной системы и их гормоны. Действие гормонов. Взаимосвязь нервной и эндокринной систем. Гипоталамо-гипофизарная система.</p> <p>Демонстрации: Портрет: И.П. Павлов. Таблицы и схемы: «Одноклеточные водоросли», «Многоклеточные водоросли», «Бактерии», «Простейшие», «Органы цветковых растений», «Системы органов позвоночных животных», «Внутреннее строение насекомых», «Ткани растений», «Корневые системы», «Строение стебля», «Строение листовой пластинки», «Ткани животных», «Скелет человека», «Пищеварительная система», «Кровеносная система», «Дыхательная система», «Нервная система», «Кожа», «Мышечная система», «Выделительная система», «Эндокринная система», «Строение мышцы», «Иммунитет», «Кишечнополостные», «Схема питания растений», «Кровеносные системы позвоночных животных», «Строение гидры», «Строение планарии», «Внутреннее строение дождевого червя», «Нервная система рыб», «Нервная система лягушки», «Нервная система пресмыкающихся», «Нервная система птиц», «Нервная система млекопитающих», «Нервная система человека», «Рефлекс».</p> <p>Оборудование: световой микроскоп, микропрепараты одноклеточных организмов, микропрепараты тканей, раковины моллюсков, коллекции насекомых, иглокожих, живые экземпляры комнатных растений, гербарии растений разных отделов, влажные препараты животных, скелеты позвоночных, коллекции беспозвоночных животных, скелет человека, оборудование для демонстрации почвенного и воздушного питания растений, расщепления крахмала и белков под действием ферментов, оборудование для демонстрации опытов по измерению жизненной ёмкости лёгких, механизма дыхательных движений, модели головного мозга различных животных.</p> <p>Лабораторная работа «Изучение тканей растений». Лабораторная работа «Изучение тканей животных». Лабораторная работа «Изучение органов цветкового растения».</p>	
10.	<p>120.6.10. Тема 10. Размножение и развитие организмов.</p> <p>Формы размножения организмов: бесполое (включая вегетативное) и половое. Виды бесполого размножения: почкование, споруляция, фрагментация, клонирование.</p> <p>Половое размножение. Половые клетки, или гаметы. Мейоз. Стадии мейоза. Поведение хромосом в мейозе. Кроссинговер. Биологический смысл мейоза и полового процесса. Мейоз и его место в жизненном цикле организмов.</p> <p>Предзародышевое развитие. Гаметогенез у животных. Половые</p>	

	<p>железы. Образование и развитие половых клеток. Сперматогенез и оогенез. Строение половых клеток. Оплодотворение и эмбриональное развитие животных. Способы оплодотворения: наружное, внутреннее. Партеогенез.</p> <p>Индивидуальное развитие организмов (онтогенез). Эмбриология – наука о развитии организмов. Стадии эмбриогенеза животных (на примере лягушки). Дробление. Типы дробления. Особенности дробления млекопитающих. Зародышевые листки (гастрюляция). Закладка органов и тканей из зародышевых листков. Взаимное влияние частей развивающегося зародыша (эмбриональная индукция). Закладка плана строения животного как результат иерархических взаимодействий генов. Влияние на эмбриональное развитие различных факторов окружающей среды.</p> <p>Рост и развитие животных. Постэмбриональный период. Прямое и непрямое развитие. Развитие с метаморфозом у беспозвоночных и позвоночных животных. Биологическое значение прямого и непрямого развития, их распространение в природе. Типы роста животных. Факторы регуляции роста животных и человека. Стадии постэмбрионального развития у животных и человека. Периоды онтогенеза человека. Старение и смерть как биологические процессы.</p> <p>Размножение и развитие растений. Гаметофит и спорофит. Мейоз в жизненном цикле растений. Образование спор в процессе мейоза. Гаметогенез у растений. Оплодотворение и развитие растительных организмов. Двойное оплодотворение у цветковых растений. Образование и развитие семени.</p> <p>Механизмы регуляции онтогенеза у растений и животных.</p> <p>Демонстрации:</p> <p>Портреты: С.Г. Навашин, Х. Шпеман.</p> <p>Таблицы и схемы: «Вегетативное размножение», «Типы бесполого размножения», «Размножение хламидомонады», «Размножение эвглени», «Размножение гидры», «Мейоз», «Хромосомы», «Гаметогенез», «Строение яйцеклетки и сперматозоида», «Основные стадии онтогенеза», «Прямое и непрямое развитие», «Развитие майского жука», «Развитие саранчи», «Развитие лягушки», «Двойное оплодотворение у цветковых растений», «Строение семян однодольных и двудольных растений», «Жизненный цикл морской капусты», «Жизненный цикл мха», «Жизненный цикл папоротника», «Жизненный цикл сосны».</p> <p>Оборудование: световой микроскоп, микропрепараты яйцеклеток и сперматозоидов, модель «Цикл развития лягушки».</p> <p>Лабораторная работа «Изучение строения половых клеток на готовых микропрепаратах».</p> <p>Практическая работа «Выявление признаков сходства зародышей позвоночных животных».</p> <p>Лабораторная работа «Строение органов размножения высших растений».</p>	
11.	<p>120.6.11. Тема 11. Генетика – наука о наследственности и изменчивости организмов.</p> <p>История становления и развития генетики как науки. Работы Г. Менделя, Г. де Фриза, Т. Морган. Роль отечественных учёных</p>	

	<p>в развитии генетики. Работы Н.К. Кольцова, Н.И. Вавилова, А.Н. Белозерского, Г.Д. Карпеченко, Ю.А. Филипченко, Н.В. Тимофеева-Ресовского.</p> <p>Основные генетические понятия и символы. Гомологичные хромосомы, аллельные гены, альтернативные признаки, доминантный и рецессивный признак, гомозигота, гетерозигота, чистая линия, гибриды, генотип, фенотип. Основные методы генетики: гибридологический, цитологический, молекулярно-генетический.</p> <p>Демонстрации:</p> <p>Портреты: Г. Мендель, Г. де Фриз, Т. Морган, Н.К. Кольцов, Н.И. Вавилов, А.Н. Белозерский, Г.Д. Карпеченко, Ю.А. Филипченко, Н.В. Тимофеев-Ресовский.</p> <p>Таблицы и схемы: «Методы генетики», «Схемы скрещивания».</p> <p>Лабораторная работа «Дрозофила как объект генетических исследований».</p>	
12.	<p>120.6.12. Тема 12. Закономерности наследственности.</p> <p>Моногибридное скрещивание. Первый закон Менделя – закон единообразия гибридов первого поколения. Правило доминирования. Второй закон Менделя – закон расщепления признаков. Цитологические основы моногибридного скрещивания. Гипотеза чистоты гамет.</p> <p>Анализирующее скрещивание. Промежуточный характер наследования. Расщепление признаков при неполном доминировании.</p> <p>Дигибридное скрещивание. Третий закон Менделя – закон независимого наследования признаков. Цитологические основы дигибридного скрещивания.</p> <p>Сцепленное наследование признаков. Работы Т. Моргана. Сцепленное наследование генов, нарушение сцепления между генами. Хромосомная теория наследственности.</p> <p>Генетика пола. Хромосомный механизм определения пола. Аутосомы и половые хромосомы. Гомогаметный и гетерогаметный пол. Генетическая структура половых хромосом. Наследование признаков, сцепленных с полом.</p> <p>Генотип как целостная система. Плейотропия – множественное действие гена. Множественный аллелизм. Взаимодействие неаллельных генов. Комплементарность. Эпистаз. Полимерия.</p> <p>Генетический контроль развития растений, животных и человека, а также физиологических процессов, поведения и когнитивных функций. Генетические механизмы симбиогенеза, механизмы взаимодействия «хозяин – паразит» и «хозяин – микробиом». Генетические аспекты контроля и изменения наследственной информации в поколениях клеток и организмов.</p> <p>Демонстрации:</p> <p>Портреты: Г. Мендель, Т. Морган.</p> <p>Таблицы и схемы: «Первый и второй законы Менделя», «Третий закон Менделя», «Анализирующее скрещивание», «Неполное доминирование», «Сцепленное наследование признаков у дрозофилы», «Генетика пола», «Кариотип человека», «Кариотип дрозофилы», «Кариотип птицы», «Множественный аллелизм», «Взаимодействие генов».</p> <p>Оборудование: модель для демонстрации законов единообразия гибридов первого поколения и расщепления признаков, модель для демонстрации закона независимого</p>	

	<p>наследования признаков, модель для демонстрации сцепленного наследования признаков, световой микроскоп, микропрепарат: «Дрозофила».</p> <p>Практическая работа «Изучение результатов моногибридного скрещивания у дрозофилы».</p> <p>Практическая работа «Изучение результатов дигибридного скрещивания у дрозофилы».</p>	
13.	<p>120.6.13. Тема 13. Закономерности изменчивости.</p> <p>Взаимодействие генотипа и среды при формировании фенотипа. Изменчивость признаков. Качественные и количественные признаки. Виды изменчивости: ненаследственная и наследственная.</p> <p>Модификационная изменчивость. Роль среды в формировании модификационной изменчивости. Норма реакции признака. Вариационный ряд и вариационная кривая (В. Иоганнсен). Свойства модификационной изменчивости.</p> <p>Генотипическая изменчивость. Свойства генотипической изменчивости. Виды генотипической изменчивости: комбинативная, мутационная.</p> <p>Комбинативная изменчивость. Мейоз и половой процесс – основа комбинативной изменчивости. Роль комбинативной изменчивости в создании генетического разнообразия в пределах одного вида.</p> <p>Мутационная изменчивость. Виды мутаций: генные, хромосомные, геномные. Спонтанные и индуцированные мутации. Ядерные и цитоплазматические мутации. Соматические и половые мутации. Причины возникновения мутаций. Мутагены и их влияние на организмы. Закономерности мутационного процесса. Закон гомологических рядов в наследственной изменчивости (Н.И. Вавилов). Внеядерная изменчивость и наследственность.</p> <p>Демонстрации:</p> <p>Портреты: Г. де Фриз, В. Иоганнсен, Н.И. Вавилов.</p> <p>Таблицы и схемы: «Виды изменчивости», «Модификационная изменчивость», «Комбинативная изменчивость», «Мейоз», «Оплодотворение», «Генетические заболевания человека», «Виды мутаций».</p> <p>Оборудование: живые и гербарные экземпляры комнатных растений, рисунки (фотографии) животных с различными видами изменчивости.</p> <p>Лабораторная работа «Исследование закономерностей модификационной изменчивости. Построение вариационного ряда и вариационной кривой».</p> <p>Практическая работа «Мутации у дрозофилы (на готовых микропрепаратах)».</p>	
14.	<p>120.6.14. Тема 14. Генетика человека.</p> <p>Кариотип человека. Международная программа исследования генома человека. Методы изучения генетики человека: генеалогический, близнецовый, цитогенетический, популяционно-статистический, молекулярно-генетический. Современное определение генотипа: полногеномное секвенирование, генотипирование, в том числе с помощью ПЦР-анализа. Наследственные заболевания человека. Генные и хромосомные болезни человека. Болезни с наследственной предрасположенностью. Значение медицинской генетики в</p>	

	<p>предотвращении и лечении генетических заболеваний человека. Медико-генетическое консультирование. Стволовые клетки. Понятие «генетического груза». Этические аспекты исследований в области редактирования генома и стволовых клеток.</p> <p>Генетические факторы повышенной чувствительности человека к физическому и химическому загрязнению окружающей среды. Генетическая предрасположенность человека к патологиям.</p> <p>Демонстрации: Таблицы и схемы: «Кариотип человека», «Методы изучения генетики человека», «Генетические заболевания человека».</p> <p>Практическая работа «Составление и анализ родословной».</p>	
15.	<p>120.6.15. Тема 15. Селекция организмов.</p> <p>Доместикация и селекция. Зарождение селекции и доместикации. Учение Н.И. Вавилова о Центрах происхождения и многообразия культурных растений. Роль селекции в создании сортов растений и пород животных. Сорт, порода, штамм. Закон гомологических рядов в наследственной изменчивости Н.И. Вавилова, его значение для селекционной работы.</p> <p>Методы селекционной работы. Искусственный отбор: массовый и индивидуальный. Этапы комбинационной селекции. Испытание производителей по потомству. Отбор по генотипу с помощью оценки фенотипа потомства и отбор по генотипу с помощью анализа ДНК.</p> <p>Искусственный мутагенез как метод селекционной работы. Радиационный и химический мутагенез как источник мутаций у культурных форм организмов. Использование геномного редактирования и методов рекомбинантных ДНК для получения исходного материала для селекции.</p> <p>Получение полиплоидов. Внутривидовая гибридизация. Близкородственное скрещивание, или инбридинг. Неродственное скрещивание, или аутбридинг. Гетерозис и его причины. Использование гетерозиса в селекции. Отдалённая гибридизация. Преодоление бесплодия межвидовых гибридов. Достижения селекции растений и животных.</p> <p>Сохранение и изучение генетических ресурсов культурных растений и их диких родичей для создания новых сортов и гибридов сельскохозяйственных культур.</p> <p>Демонстрации: Портреты: Н.И. Вавилов, И.В. Мичурин, Г.Д. Карпеченко, П.П. Лукьяненко, Б.Л. Астауров, Н. Борлоуг, Д.К. Беляев.</p> <p>Таблицы и схемы: «Центры происхождения и многообразия культурных растений», «Закон гомологических рядов в наследственной изменчивости», «Методы селекции», «Отдалённая гибридизация», «Мутагенез».</p> <p>Лабораторная работа «Изучение сортов культурных растений и пород домашних животных».</p> <p>Лабораторная работа «Изучение методов селекции растений».</p> <p>Практическая работа «Прививка растений».</p> <p>Экскурсия «Основные методы и достижения селекции растений и животных (на селекционную станцию, племенную ферму, сортоиспытательный участок, в тепличное хозяйство, в лабораторию агроуниверситета или научного центра)».</p>	

16.	<p>120.6.16. Тема 16. Биотехнология и синтетическая биология.</p> <p>Объекты, используемые в биотехнологии, – клеточные и тканевые культуры, микроорганизмы, их характеристика. Традиционная биотехнология: хлебопечение, получение кисломолочных продуктов, виноделие. Микробиологический синтез. Объекты микробиологических технологий. Производство белка, аминокислот и витаминов.</p> <p>Создание технологий и инструментов целенаправленного изменения и конструирования геномов с целью получения организмов и их компонентов, содержащих не встречающиеся в природе биосинтетические пути.</p> <p>Клеточная инженерия. Методы культуры клеток и тканей растений и животных. Криобанки. Соматическая гибридизация и соматический эмбриогенез. Использование гаплоидов в селекции растений. Искусственное оплодотворение. Реконструкция яйцеклеток и клонирование животных. Метод трансплантации ядер клеток.</p> <p>Хромосомная и генная инженерия. Искусственный синтез гена и конструирование рекомбинантных ДНК. Достижения и перспективы хромосомной и геномной инженерии.</p> <p>Экологические и этические проблемы геномной инженерии.</p> <p>Медицинские биотехнологии. Постгеномная цифровая медицина. ПЦР-диагностика. Метаболомный анализ, геноцентрический анализ протеома человека для оценки состояния его здоровья. Использование стволовых клеток. Таргетная терапия рака. 3D-биоинженерия для разработки фундаментальных основ медицинских технологий, создания комплексных тканей сочетанием технологий трёхмерного биопринтинга и скаффолдинга для решения задач персонализированной медицины.</p> <p>Создание векторных вакцин с целью обеспечения комбинированной защиты от возбудителей ОРВИ, установление молекулярных механизмов функционирования РНК-содержащих вирусов, вызывающих особо опасные заболевания человека и животных.</p> <p>Демонстрации:</p> <p>Таблицы и схемы: «Использование микроорганизмов в промышленном производстве», «Клеточная инженерия», «Генная инженерия».</p> <p>Лабораторная работа «Изучение объектов биотехнологии».</p> <p>Практическая работа «Получение молочнокислых продуктов».</p> <p>Экскурсия «Биотехнология – важнейшая производительная сила современности (на биотехнологическое производство)».</p>
-----	---

№ п/п	Наименование темы (с учётом рабочей программы воспитания)	Количество часов, отводимых на освоение каждой темы
11 класс		
1.	<p>120.7.1. Тема 1. Зарождение и развитие эволюционных представлений в биологии.</p> <p>Эволюционная теория Ч. Дарвина. Предпосылки возникновения дарвинизма. Жизнь и научная деятельность Ч. Дарвина.</p>	<p><i>Часы на каждую тему распределяются учителем- предметником в зависимости от нагрузки по учебному плану на текущий</i></p>

	<p>Движущие силы эволюции видов по Ч. Дарвину (высокая интенсивность размножения организмов, наследственная изменчивость, борьба за существование, естественный и искусственный отбор).</p> <p>Оформление синтетической теории эволюции (СТЭ). Нейтральная теория эволюции. Современная эволюционная биология. Значение эволюционной теории в формировании естественно-научной картины мира.</p> <p>Демонстрации:</p> <p>Портреты: Аристотель, К. Линней, Ж. Ламарк, Э. Сент-Илер, Ж. Кювье, Ч. Дарвин, С.С. Четвериков, И.И. Шмальгаузен, Д. Холдейн, Д.К. Беляев.</p> <p>Таблицы и схемы: «Система живой природы (по К. Линнею)», «Лестница живых существ (по Ламарку)», «Механизм формирования приспособлений у растений и животных (по Ламарку)», «Карта-схема маршрута путешествия Ч. Дарвина», «Находки Ч. Дарвина», «Формы борьбы за существование», «Породы голубей», «Многообразие культурных форм капусты», «Породы домашних животных», «Схема образования новых видов (по Ч. Дарвину)», «Схема соотношения движущих сил эволюции», «Основные положения синтетической теории эволюции».</p>	<p><i>учебный год в рабочей программе учителя</i></p>
<p>2.</p>	<p>120.7.2. Тема 2. Микроэволюция и её результаты.</p> <p>Популяция как элементарная единица эволюции. Современные методы оценки генетического разнообразия и структуры популяций. Изменение генофонда популяции как элементарное эволюционное явление. Закон генетического равновесия Дж. Харди, В. Вайнберга.</p> <p>Элементарные факторы (движущие силы) эволюции. Мутационный процесс. Комбинативная изменчивость. Дрейф генов – случайные ненаправленные изменения частот аллелей в популяциях. Эффект основателя. Миграции. Изоляция популяций: географическая (пространственная), биологическая (репродуктивная).</p> <p>Естественный отбор – направляющий фактор эволюции. Формы естественного отбора: движущий, стабилизирующий, разрывающий (дизруптивный). Половой отбор. Возникновение и эволюция социального поведения животных.</p> <p>Приспособленность организмов как результат микроэволюции. Возникновение приспособлений у организмов. Ароморфозы и идиоадаптации. Примеры приспособлений у организмов: морфологические, физиологические, биохимические, поведенческие. Относительность приспособленности организмов.</p> <p>Вид, его критерии и структура. Видообразование как результат микроэволюции. Изоляция – ключевой фактор видообразования. Пути и способы видообразования: аллопатрическое (географическое), симпатрическое (экологическое), «мгновенное» (полиплоидизация, гибридизация). Длительность эволюционных процессов.</p> <p>Механизмы формирования биологического разнообразия. Роль эволюционной биологии в разработке научных методов сохранения биоразнообразия. Микроэволюция и коэволюция паразитов и их хозяев. Механизмы формирования устойчивости к антибиотикам и способы</p>	

	<p>борьбы с ней. Демонстрации: Портреты: С.С. Четвериков, Э. Майр. Таблицы и схемы: «Мутационная изменчивость», «Популяционная структура вида», «Схема проявления закона Харди–Вайнберга», «Движущие силы эволюции», «Экологическая изоляция популяций севанской форели», «Географическая изоляция лиственницы сибирской и лиственницы даурской», «Популяционные волны численности хищников и жертв», «Схема действия естественного отбора», «Формы борьбы за существование», «Индустриальный меланизм», «Живые ископаемые», «Покровительственная окраска животных», «Предупреждающая окраска животных», «Физиологические адаптации», «Приспособленность организмов и её относительность», «Критерии вида», «Виды-двойники», «Структура вида в природе», «Способы видообразования», «Географическое видообразование трёх видов ландышей», «Экологическое видообразование видов синиц», «Полиплоиды растений», «Капустно-редечный гибрид».</p> <p>Оборудование: гербарии растений, коллекции насекомых, чучела птиц и зверей с примерами различных приспособлений, чучела птиц и зверей разных видов, гербарии растений близких видов, образовавшихся различными способами.</p> <p>Лабораторная работа «Выявление изменчивости у особей одного вида».</p> <p>Лабораторная работа «Приспособления организмов и их относительная целесообразность».</p> <p>Лабораторная работа «Сравнение видов по морфологическому критерию».</p>	
3.	<p>120.7.3. Тема 3. Макроэволюция и её результаты. Методы изучения макроэволюции. Палеонтологические методы изучения эволюции. Переходные формы и филогенетические ряды организмов. Биогеографические методы изучения эволюции. Сравнение флоры и фауны материков и островов. Биогеографические области Земли. Виды-эндемики и реликты. Эмбриологические и сравнительно-морфологические методы изучения эволюции. Генетические механизмы эволюции онтогенеза и появления эволюционных новшеств. Гомологичные и аналогичные органы. Рудиментарные органы и атавизмы. Молекулярно-генетические, биохимические и математические методы изучения эволюции. Гомологичные гены. Современные методы построения филогенетических деревьев. Хромосомные мутации и эволюция геномов. Общие закономерности (правила) эволюции. Необратимость эволюции. Адаптивная радиация. Неравномерность темпов эволюции. Демонстрации: Портреты: К.М. Бэр, А.О. Ковалевский, Ф. Мюллер, Э. Геккель. Таблицы и схемы: «Филогенетический ряд лошади», «Археоптерикс», «Зверозубые ящеры», «Стегоцефалы», «Риниофиты», «Семенные папоротники», «Биогеографические зоны Земли», «Дрейф континентов»,</p>	

	<p>«Реликты», «Начальные стадии эмбрионального развития позвоночных животных», «Гомологичные и аналогичные органы», «Рудименты», «Атавизмы», «Хромосомные наборы человека и шимпанзе», «Главные направления эволюции», «Общие закономерности эволюции».</p> <p>Оборудование: коллекции, гербарии, муляжи ископаемых остатков организмов, муляжи гомологичных, аналогичных, рудиментарных органов и атавизмов, коллекции насекомых.</p>	
4.	<p>120.7.4. Тема 4. Происхождение и развитие жизни на Земле. Научные гипотезы происхождения жизни на Земле. Абиогенез и панспермия. Донаучные представления о зарождении жизни (креационизм). Гипотеза постоянного самозарождения жизни и её опровержение опытами Ф. Реди, Л. Спалланцани, Л. Пастера. Происхождение жизни и астробиология.</p> <p>Основные этапы неорганической эволюции. Планетарная (геологическая) эволюция. Химическая эволюция. Абиогенный синтез органических веществ из неорганических. Опыт С. Миллера и Г. Юри. Образование полимеров из мономеров. Коацерватная гипотеза А.И. Опарина, гипотеза первичного бульона Д. Холдейна, генетическая гипотеза Г. Мёллера. Рибозимы (Т. Чек) и гипотеза «мира РНК» У. Гилберта. Формирование мембран и возникновение протоклетки.</p> <p>История Земли и методы её изучения. Ископаемые органические остатки. Геохронология и её методы. Относительная и абсолютная геохронология. Геохронологическая шкала: эоны, эры, периоды, эпохи.</p> <p>Начальные этапы органической эволюции. Появление и эволюция первых клеток. Эволюция метаболизма. Возникновение первых экосистем. Современные микробные биоплёнки как аналог первых на Земле сообществ. Строматолиты. Прокариоты и эукариоты.</p> <p>Происхождение эукариот (симбиогенез). Эволюционное происхождение вирусов. Происхождение многоклеточных организмов. Возникновение основных групп многоклеточных организмов.</p> <p>Основные этапы эволюции высших растений. Основные ароморфозы растений. Выход растений на сушу. Появление споровых растений и завоевание ими суши. Семенные растения. Происхождение цветковых растений.</p> <p>Основные этапы эволюции животного мира. Основные ароморфозы животных. Вендская фауна. Кембрийский взрыв – появление современных типов. Первые хордовые животные. Жизнь в воде. Эволюция позвоночных. Происхождение амфибий и рептилий. Происхождение млекопитающих и птиц. Принцип ключевого ароморфоза. Освоение беспозвоночными и позвоночными животными суши.</p> <p>Развитие жизни на Земле по эрам и периодам: архей, протерозой, палеозой, мезозой, кайнозой. Общая характеристика климата и геологических процессов. Появление и расцвет характерных организмов.</p>	

Углеобразование: его условия и влияние на газовый состав атмосферы.

Массовые вымирания – экологические кризисы прошлого. Причины и следствия массовых вымираний. Современный экологический кризис, его особенности. Проблема сохранения биоразнообразия на Земле.

Современная система органического мира. Принципы классификации организмов. Основные систематические группы организмов.

Демонстрации:

Портреты: Ф. Реди, Л. Спалланцани, Л. Пастер, И.И. Мечников, А.И. Опарин, Д. Холдейн, Г. Мёллер, С. Миллер, Г. Юри.

Таблицы и схемы: «Схема опыта Ф. Реди», «Схема опыта Л. Пастера по изучению самозарождения жизни», «Схема опыта С. Миллера, Г. Юри», «Этапы неорганической эволюции», «Геохронологическая шкала», «Начальные этапы органической эволюции», «Схема образования эукариот путём симбиогенеза», «Система живой природы», «Строение вируса», «Ароморфозы растений», «Риниофиты», «Одноклеточные водоросли», «Многоклеточные водоросли», «Мхи», «Папоротники», «Голосеменные растения», «Органы цветковых растений», «Схема развития животного мира», «Ароморфозы животных», «Простейшие», «Кишечнополостные», «Плоские черви», «Членистоногие», «Рыбы», «Земноводные», «Пресмыкающиеся», «Птицы», «Млекопитающие», «Развитие жизни в архейской эре», «Развитие жизни в протерозойской эре», «Развитие жизни в палеозойской эре», «Развитие жизни в мезозойской эре», «Развитие жизни в кайнозойской эре», «Современная система органического мира».

Оборудование: гербарии растений различных отделов, коллекции насекомых, влажные препараты животных, раковины моллюсков, коллекции иглокожих, скелеты позвоночных животных, чучела птиц и зверей, коллекции окаменелостей, полезных ископаемых, муляжи органических остатков организмов.

Виртуальная лабораторная работа «Моделирование опытов Миллера–Юри по изучению абиогенного синтеза органических соединений в первичной атмосфере».

Лабораторная работа «Изучение и описание ископаемых остатков древних организмов».

Практическая работа «Изучение особенностей строения растений разных отделов».

Практическая работа «Изучение особенностей строения позвоночных животных».

5.	<p>120.7.5. Тема 5. Происхождение человека – антропогенез. Разделы и задачи антропологии. Методы антропологии. Становление представлений о происхождении человека. Религиозные воззрения. Современные научные теории. Сходство человека с животными. Систематическое положение человека. Свидетельства сходства человека с животными: сравнительно-морфологические, эмбриологические, физиолого-биохимические, поведенческие. Отличия человека от животных. Прямохождение и комплекс связанных с ним признаков. Развитие головного мозга и второй сигнальной системы. Движущие силы (факторы) антропогенеза: биологические, социальные. Соотношение биологических и социальных факторов в антропогенезе.</p> <p>Основные стадии антропогенеза. Ранние человекообразные обезьяны (проконсулы) и ранние понгиды – общие предки человекообразных обезьян и людей. Австралопитеки – двуногие предки людей. Человек умелый, первые изготовления орудий труда. Человек прямоходящий и первый выход людей за пределы Африки. Человек гейдельбергский – общий предок неандертальского человека и человека разумного. Человек неандертальский как вид людей холодного климата. Человек разумный современного типа, денисовский человек, освоение континентов за пределами Африки. Палеогенетика и палеогеномика.</p> <p>Эволюция современного человека. Естественный отбор в популяциях человека. Мутационный процесс и полиморфизм. Популяционные волны, дрейф генов, миграция и «эффект основателя» в популяциях современного человека.</p> <p>Человеческие расы. Понятие о расе. Большие расы: европеоидная (евразийская), австрало-негроидная (экваториальная), монголоидная (азиатско-американская). Время и пути расселения человека по планете. Единство человеческих рас. Научная несостоятельность расизма. Приспособленность человека к разным условиям окружающей среды. Влияние географической среды и дрейфа генов на морфологию и физиологию человека.</p> <p>Междисциплинарные методы в физической (биологической) антропологии. Эволюционная антропология и палеоантропология человеческих популяций. Биосоциальные исследования природы человека. Исследование коэволюции биологического и социального в человеке.</p> <p>Демонстрации: Портреты: Ч. Дарвин, Л. Лики, Я.Я. Рогинский, М.М. Герасимов.</p> <p>Таблицы и схемы: «Методы антропологии», «Головной мозг человека», «Человекообразные обезьяны», «Скелет человека и скелет шимпанзе», «Рудименты и атавизмы», «Движущие силы антропогенеза», «Эволюционное древо человека», «Австралопитек», «Человек умелый», «Человек прямоходящий», «Денисовский человек» «Неандертальцы», «Кроманьонцы», «Предки человека», «Этапы эволюции человека», «Расы человека».</p> <p>Оборудование: муляжи окаменелостей, предметов</p>	
----	--	--

	<p>материальной культуры предков человека, репродукции (фотографии) картин с мифологическими и библейскими сюжетами происхождения человека, фотографии находок ископаемых остатков человека, скелет человека, модель черепа человека и черепа шимпанзе, модель кисти человека и кисти шимпанзе, модели торса предков человека.</p> <p>Лабораторная работа «Изучение особенностей строения скелета человека, связанных с прямохождением».</p> <p>Практическая работа «Изучение экологических адаптаций человека».</p>	
6.	<p>120.7.7. Тема 7. Организмы и среда обитания.</p> <p>Экологические факторы и закономерности их действия. Классификация экологических факторов: абиотические, биотические, антропогенные. Общие закономерности действия экологических факторов. Правило минимума (К. Шпренгель, Ю. Либих). Толерантность. Эврибионтные и стенобионтные организмы.</p> <p>Абиотические факторы. Свет как экологический фактор. Действие разных участков солнечного спектра на организмы. Экологические группы растений и животных по отношению к свету. Сигнальная роль света. Фотопериодизм. Температура как экологический фактор. Действие температуры на организмы. Пойкилотермные и гомойотермные организмы. Эвритермные и стенотермные организмы.</p> <p>Влажность как экологический фактор. Приспособления растений к поддержанию водного баланса. Классификация растений по отношению к воде. Приспособления животных к изменению водного режима.</p> <p>Среды обитания организмов: водная, наземно-воздушная, почвенная, глубинная подпочвенная, внутриорганизменная. Физико-химические особенности сред обитания организмов. Приспособления организмов к жизни в разных средах.</p> <p>Биологические ритмы. Внешние и внутренние ритмы. Суточные и годовые ритмы. Приспособленность организмов к сезонным изменениям условий жизни.</p> <p>Жизненные формы организмов. Понятие о жизненной форме. Жизненные формы растений: деревья, кустарники, кустарнички, многолетние травы, однолетние травы. Жизненные формы животных: гидробионты, геобионты, аэробиионты. Особенности строения и образа жизни.</p> <p>Биотические факторы. Виды биотических взаимодействий: конкуренция, хищничество, симбиоз и его формы. Паразитизм, кооперация, мутуализм, комменсализм (квартиранство, нахлебничество). Нетрофические взаимодействия (топические, форические, фабрические). Значение биотических взаимодействий для существования организмов в среде обитания. Принцип конкурентного исключения.</p> <p>Демонстрации:</p> <p>Таблицы и схемы: «Экологические факторы», «Световой спектр», «Экологические группы животных по отношению к свету», «Теплокровные животные», «Холоднокровные животные», «Физиологические адаптации животных», «Среды обитания организмов», «Биологические ритмы»,</p>	

	<p>«Жизненные формы растений», «Жизненные формы животных», «Экосистема широколиственного леса», «Экосистема хвойного леса», «Цепи питания», «Хищничество», «Паразитизм», «Конкуренция», «Симбиоз», «Комменсализм».</p> <p>Оборудование: гербарии растений и животных, приспособленных к влиянию различных экологических факторов, гербарии светолюбивых, тенелюбивых и теневыносливых растений, светолюбивые, тенелюбивые и теневыносливые комнатные растения, гербарии и коллекции теплолюбивых, зимостойких, морозоустойчивых растений, чучела птиц и зверей, гербарии растений, относящихся к гигрофитам, ксерофитам, мезофитам, комнатные растения данных групп, коллекции животных, обитающих в разных средах, гербарии и коллекции растений и животных, обладающих чертами приспособленности к сезонным изменениям условий жизни, гербарии и коллекции растений и животных различных жизненных форм, коллекции животных, участвующих в различных биотических взаимодействиях.</p> <p>Лабораторная работа «Выявление приспособлений организмов к влиянию света».</p> <p>Лабораторная работа «Выявление приспособлений организмов к влиянию температуры».</p> <p>Лабораторная работа «Анатомические особенности растений из разных мест обитания».</p>	
7.	<p>120.7.8. Тема 8. Экология видов и популяций.</p> <p>Экологические характеристики популяции. Популяция как биологическая система. Роль неоднородности среды, физических барьеров и особенностей биологии видов в формировании пространственной структуры популяций. Основные показатели популяции: численность, плотность, возрастная и половая структура, рождаемость, прирост, темп роста, смертность, миграция.</p> <p>Экологическая структура популяции. Оценка численности популяции. Динамика популяции и её регуляция. Биотический потенциал популяции. Моделирование динамики популяции. Кривые роста численности популяции. Кривые выживания. Регуляция численности популяций: роль факторов, зависящих и не зависящих от плотности. Экологические стратегии видов (r- и K-стратегии).</p> <p>Понятие об экологической нише вида. Местообитание. Многомерная модель экологической ниши Д.И. Хатчинсона. Размеры экологической ниши. Потенциальная и реализованная ниши.</p> <p>Вид как система популяций. Ареалы видов. Виды и их жизненные стратегии. Экологические эквиваленты.</p> <p>Закономерности поведения и миграций животных. Биологические инвазии чужеродных видов.</p> <p>Демонстрации:</p> <p>Портрет: Д.И. Хатчинсон.</p> <p>Таблицы и схемы: «Экологические характеристики популяции», «Пространственная структура популяции», «Возрастные пирамиды популяции», «Скорость заселения поверхности Земли различными организмами», «Модель экологической ниши Д.И. Хатчинсона».</p> <p>Оборудование: гербарии растений, коллекции животных.</p>	

Лабораторная работа «Приспособления семян растений к расселению».

120.7.9. Тема 9. Экология сообществ. Экологические системы. Сообщества организмов. Биоценоз и его структура. Связи между организмами в биоценозе.

Экосистема как открытая система (А.Д. Тенсли). Функциональные блоки организмов в экосистеме: продуценты, консументы, редуценты. Трофические уровни. Трофические цепи и сети. Абиотические блоки экосистем. Почвы и илы в экосистемах. Круговорот веществ и поток энергии в экосистеме.

Основные показатели экосистемы. Биомасса и продукция. Экологические пирамиды чисел, биомассы и энергии.

Направленные закономерные смены сообществ – сукцессии. Первичные и вторичные сукцессии и их причины. Антропогенные воздействия на сукцессии. Климаксное сообщество. Биоразнообразие и полнота круговорота веществ – основа устойчивости сообществ.

Природные экосистемы.

Антропогенные экосистемы. Агроэкосистема. Агроценоз. Различия между антропогенными и природными экосистемами.

Урбоэкосистемы. Основные компоненты урбоэкосистем. Городская флора и фауна. Синантропизация городской фауны. Биологическое и хозяйственное значение агроэкосистем и урбоэкосистем.

Закономерности формирования основных взаимодействий организмов в экосистемах. Перенос энергии и веществ между смежными экосистемами. Устойчивость организмов, популяций и экосистем в условиях естественных и антропогенных воздействий.

Методология мониторинга естественных и антропогенных экосистем.

Демонстрации:

Портрет: А.Д. Тенсли.

Таблицы и схемы: «Структура биоценоза», «Экосистема широколиственного леса», «Экосистема хвойного леса», «Функциональные группы организмов в экосистеме», «Круговорот веществ в экосистеме», «Цепи питания (пастбищная, детритная)», «Экологическая пирамида чисел», «Экологическая пирамида биомассы», «Экологическая пирамида энергии», «Образование болота», «Первичная сукцессия», «Восстановление леса после пожара», «Экосистема озера», «Агроценоз», «Круговорот веществ и поток энергии в агроценозе», «Примеры урбоэкосистем».

Оборудование: гербарии растений, коллекции насекомых, чучела птиц и зверей, гербарии культурных и дикорастущих растений, аквариум как модель экосистемы.

Практическая работа «Изучение и описание урбоэкосистемы».

Лабораторная работа «Изучение разнообразия мелких почвенных членистоногих в разных экосистемах».

Экскурсия «Экскурсия в типичный биогеоценоз (в дубраву, березняк, ельник, на суходольный или пойменный луг, озеро, болото)».

Экскурсия «Экскурсия в агроэкосистему (на поле или в тепличное хозяйство)».

8.	<p>120.7.10. Тема 10. Биосфера – глобальная экосистема.</p> <p>Биосфера – общепланетарная оболочка Земли, где существует или существовала жизнь. Развитие представлений о биосфере в трудах Э. Зюсса. Учение В.И. Вернадского о биосфере. Области биосферы и её состав. Живое вещество биосферы и его функции.</p> <p>Закономерности существования биосферы. Особенности биосферы как глобальной экосистемы. Динамическое равновесие в биосфере. Круговороты веществ и биогеохимические циклы (углерода, азота). Ритмичность явлений в биосфере.</p> <p>Зональность биосферы. Понятие о биоми. Основные биомы суши: тундра, хвойные леса, смешанные и широколиственные леса, степи, саванны, пустыни, тропические леса, высокогорья. Климат, растительный и животный мир биомов суши.</p> <p>Структура и функция живых систем, оценка их ресурсного потенциала и биосферных функций.</p> <p>Демонстрации:</p> <p>Портреты: В.И. Вернадский, Э. Зюсс.</p> <p>Таблицы и схемы: «Геосферы Земли», «Круговорот азота в природе», «Круговорот углерода в природе», «Круговорот кислорода в природе», «Круговорот воды в природе», «Основные биомы суши», «Климатические пояса Земли», «Тундра», «Тайга», «Смешанный лес», «Широколиственный лес», «Степь», «Саванна», «Пустыня», «Тропический лес».</p> <p>Оборудование: гербарии растений разных биомов, коллекции животных.</p>	
9.	<p>120.7.11. Тема 11. Человек и окружающая среда.</p> <p>Экологические кризисы и их причины. Воздействие человека на биосферу. Загрязнение воздушной среды. Охрана воздуха. Загрязнение водной среды. Охрана водных ресурсов. Разрушение почвы. Охрана почвенных ресурсов. Изменение климата.</p> <p>Антропогенное воздействие на растительный и животный мир. Охрана растительного и животного мира. Основные принципы охраны природы. Красные книги. Особо охраняемые природные территории (ООПТ). Ботанические сады и зоологические парки.</p> <p>Основные принципы устойчивого развития человечества и природы. Рациональное природопользование и сохранение биологического разнообразия Земли. Общие закономерности глобальных экологических кризисов. Особенности современного кризиса и его вероятные последствия.</p> <p>Развитие методов мониторинга развития опасных техногенных процессов.</p> <p>Демонстрации:</p> <p>Таблицы и схемы: «Загрязнение атмосферы», «Загрязнение гидросферы», «Загрязнение почвы», «Парниковый эффект», «Особо охраняемые природные территории», «Модели управляемого мира».</p> <p>Оборудование: фотографии охраняемых растений и животных Красной книги Российской Федерации, Красной книги региона.</p>	

2.2.24. Рабочая программа по учебному предмету «История» (базовый уровень)

Рабочая программа по учебному предмету «История» (предметная область «Общественно-научные предметы») (далее соответственно – программа по истории, история) включает пояснительную записку, содержание обучения, планируемые результаты освоения программы по истории и дополнена общим тематическим планированием в целях приведения структуры рабочей программы в соответствие с требованием ФГОС СОО. Рабочая программа составлена на основе федеральной рабочей программы по истории базового уровня.

Пояснительная записка

Программа по истории разработана с целью оказания методической помощи учителю истории в создании рабочей программы по учебному предмету, ориентированной на современные тенденции в образовании и активные методики обучения, и подлежит непосредственному применению при реализации обязательной части ООП СОО.

Программа по истории дает представление о целях, общей стратегии обучения, воспитания и развития обучающихся средствами истории, устанавливает обязательное предметное содержание, предусматривает распределение его по классам и структурирование его по разделам и темам курса.

Место истории в системе среднего общего образования определяется его познавательным и мировоззренческим значением, воспитательным потенциалом, вкладом в становление личности человека. История представляет собирательную картину жизни людей во времени, их социального, созидательного, нравственного опыта. Она служит важным ресурсом самоидентификации личности в окружающем социуме, культурной среде от уровня семьи до уровня своей страны и мира в целом. История дает возможность познания и понимания человека и общества в связи прошлого, настоящего и будущего.

Целью школьного исторического образования является формирование и развитие личности обучающегося, способного к самоидентификации и определению своих ценностных ориентиров на основе осмысления и освоения исторического опыта своей страны и человечества в целом, активно и творчески применяющего исторические знания и предметные умения в учебной и социальной практике. Данная цель предполагает формирование у обучающихся целостной картины российской и мировой истории, понимание места и роли современной России в мире, важности вклада каждого ее народа, его культуры в общую историю страны и мировую историю, формирование личностной позиции по отношению к прошлому и настоящему Отечества.

При разработке рабочей программы по истории образовательная организация вправе использовать материалы всероссийского просветительского проекта «Без срока давности», направленные на сохранение исторической памяти о трагедии мирного населения в СССР и военных преступлений нацистов в годы Великой Отечественной войны 1941 – 1945 гг.

Задачами изучения истории являются:

углубление социализации обучающихся, формирование гражданской ответственности и социальной культуры, соответствующей условиям современного мира;

освоение систематических знаний об истории России и всеобщей истории XX – начала XXI вв.;

воспитание обучающихся в духе патриотизма, уважения к своему Отечеству – многонациональному Российскому государству в соответствии с идеями взаимопонимания, согласия и мира между людьми и народами, в духе демократических ценностей современного общества;

формирование исторического мышления, способности рассматривать события и явления с точки зрения их исторической обусловленности и взаимосвязи, в развитии, в системе координат «прошлое – настоящее – будущее»;

работа с комплексами источников исторической и социальной информации, развитие учебно-проектной деятельности; в углубленных курсах – приобретение первичного опыта исследовательской деятельности;

расширение аксиологических знаний и опыта оценочной деятельности (сопоставление различных версий и оценок исторических событий и личностей, определение и выражение собственного отношения, обоснование позиции при изучении дискуссионных проблем прошлого и современности);

развитие практики применения знаний и умений в социальной среде, общественной деятельности, межкультурном общении.

Общее число часов, для изучения предмета, определяется учебным планом ООП СОО и может корректироваться на начало учебного года по решению педагогического совета.

Последовательность изучения тем в рамках программы по истории в пределах одного класса может варьироваться.

Содержание обучения в 10 классе

Всеобщая история. 1914–1945 гг.

Введение. Понятие «Новейшее время». Хронологические рамки и периодизация Новейшей истории. Изменение мира в XX – начале XXI вв. Ключевые процессы и события Новейшей истории. Место России в мировой истории XX – начала XXI вв.

Мир накануне и в годы Первой мировой войны.

Мир в начале XX в. Развитие индустриального общества. Технический прогресс. Изменение социальной структуры общества. Политические течения: либерализм, консерватизм, социал-демократия, анархизм. Рабочее и социалистическое движение. Профсоюзы.

Мир империй – наследие XIX в. Империализм. Национализм. Старые и новые лидеры индустриального мира. Блоки великих держав: Тройственный союз, Антанта. Региональные конфликты и войны в конце XIX – начале XX вв.

Первая мировая война (1914–1918). Причины Первой мировой войны. Убийство в Сараево. Нападение Австро-Венгрии на Сербию. Вступление в войну европейских держав. Цели и планы сторон. Сражение на Марне. Позиционная война. Боевые операции на Восточном фронте, их роль в общем ходе войны. Изменения в составе воюющих блоков (вступление в войну Османской империи, Италии, Болгарии). Четверной союз. Верден. Сомма.

Люди на фронтах и в тылу. Националистическая пропаганда. Новые методы ведения войны. Власть и общество в годы войны. Положение населения в тылу воюющих стран. Вынужденные переселения, геноцид. Рост антивоенных настроений.

Завершающий этап войны. Объявление США войны Германии. Бои на Западном фронте. Революция в России и выход Советской России из войны. Капитуляция государств Четверного союза. Политические, экономические и социальные последствия Первой мировой войны.

Мир в 1918–1939 гг.

От войны к миру.

Распад империй и образование новых национальных государств в Европе. Планы послевоенного устройства мира. 14 пунктов В. Вильсона. Парижская мирная конференция. Лига Наций. Вашингтонская конференция. Версальско-Вашингтонская система.

Революционные события 1918–1919 гг. в Европе. Ноябрьская революция в Германии. Веймарская республика. Образование Коминтерна. Венгерская советская республика.

Страны Европы и Северной Америки в 1920–1930-е гг.

Рост влияния социалистических партий и профсоюзов. Приход лейбористов к власти в Великобритании. Зарождение фашистского движения в Италии; Б. Муссолини. Приход фашистов к власти и утверждение тоталитарного режима в Италии.

Стабилизация 1920-х гг. Эра процветания в США. Мировой экономический кризис 1929–

1933 г. и начало Великой депрессии. Проявления и социально-политические последствия кризиса. «Новый курс» Ф.Д. Рузвельта (цель, мероприятия, итоги). Кейнсианство. Государственное регулирование экономики.

Альтернативные стратегии выхода из мирового экономического кризиса. Становление нацизма в Германии. НСДАП; А. Гитлер. Приход нацистов к власти. Нацистский режим в Германии (политическая система, экономическая политика, идеология). Нюрнбергские законы. Подготовка Германии к войне. Установление авторитарных режимов в странах Европы в 1920–1930-х гг.

Борьба против угрозы фашизма. Тактика единого рабочего фронта и Народного фронта. Приход к власти и политика правительств Народного фронта во Франции, Испании. Франкистский мятеж и гражданская война в Испании (участники, основные сражения). Позиции европейских держав в отношении Испании. Советская помощь Испании. Оборона Мадрида. Поражение Испанской Республики.

Страны Азии, Латинской Америки в 1918–1930-е гг.

Распад Османской империи. Провозглашение Турецкой Республики. Курс преобразований М. Кемалья Ататюрка. Страны Восточной и Южной Азии. Революция 1925–1927 гг. в Китае. Режим Чан Кайши и гражданская война с коммунистами. «Великий поход» Красной армии Китая. Национально-освободительное движение в Индии в 1919–1939 гг. Индийский национальный конгресс. М. К. Ганди.

Мексиканская революция 1910–1917 гг., ее итоги и значение. Реформы и революционные движения в латиноамериканских странах. Народный фронт в Чили.

Международные отношения в 1920–1930-х гг.

Версальская система и реалии 1920-х гг. Планы Дауэса и Юнга. Советское государство в международных отношениях в 1920-х гг. (Генуэзская конференция, соглашение в Рапалло, выход СССР из дипломатической изоляции). Пакт Бриана–Келлога. «Эра пацифизма».

Нарастание агрессии в мире в 1930-х гг. Агрессия Японии против Китая (1931–1933). Итало-эфиопская война (1935 г.). Инициативы СССР по созданию системы коллективной безопасности. Агрессивная политика Германии в Европе (оккупация Рейнской зоны, аншлюс Австрии). Судетский кризис. Мюнхенское соглашение и его последствия. Политика «умиротворения» агрессора. Создание оси Берлин – Рим – Токио. Японо-китайская война. Советско-японские конфликты у оз. Хасан и р. Халхин-Гол. Британско-франко-советские переговоры в Москве. Советско-германский договор о ненападении и его последствия.

Развитие культуры в 1914–1930-х гг.

Научные открытия первых десятилетий XX в. (физика, химия, биология, медицина и другие). Технический прогресс в 1920–1930-х гг. Изменение облика городов.

«Потерянное поколение»: тема войны в литературе и художественной культуре. Основные направления в искусстве. Модернизм, авангардизм, сюрреализм, абстракционизм, реализм. Ведущие деятели культуры первой трети XX в. Кинематограф 1920–1930-х гг. Тоталитаризм и культура. Массовая культура. Олимпийское движение.

Вторая мировая война.

Начало Второй мировой войны. Причины Второй мировой войны. Нападение Германии на Польшу и начало мировой войны. Стратегические планы главных воюющих сторон. Разгром Польши. Блицкриг. «Странная война». Советско-финляндская война и ее международные последствия. Захват Германией Дании и Норвегии. Разгром Франции и ее союзников. Битва за Британию. Агрессия Германии и ее союзников на Балканах.

1941 год. Начало Великой Отечественной войны и войны на Тихом океане. Нападение Германии на СССР. Планы Германии в отношении СССР; план «Барбаросса», план «Ост». Начало Великой Отечественной войны. Ход событий на советско-германском фронте в 1941 г. Нападение японских войск на Перл-Харбор, вступление США в войну. Формирование Антигитлеровской коалиции. Ленд-лиз.

Положение в оккупированных странах. «Новый порядок». Нацистская политика геноцида,

холокост. Концентрационные лагеря. Принудительная трудовая миграция и насильственные переселения. Коллаборационизм. Движение Сопротивления. Партизанская война в Югославии.

Коренной перелом в войне. Сталинградская битва. Курская битва. Война в Северной Африке. Высадка союзнических войск в Италии и падение режима Муссолини. Перелом в войне на Тихом океане. Тегеранская конференция. «Большая тройка».

Разгром Германии, Японии и их союзников. Открытие второго фронта в Европе, наступление союзников. Военные операции Красной Армии в 1944–1945 гг., их роль в освобождении стран Европы. Восстания против оккупантов и их пособников в европейских странах. Конференции руководителей ведущих держав Антигитлеровской коалиции; Ялтинская конференция. Разгром военных сил Германии и взятие Берлина. Капитуляция Германии. Роль СССР в разгроме нацистской Германии и освобождении народов Европы. Потсдамская конференция. Создание ООН.

Завершение мировой войны на Дальнем Востоке. Американские атомные бомбардировки Хиросимы и Нагасаки. Вступление СССР в войну против Японии, разгром Квантунской армии. Капитуляция Японии. Нюрнбергский трибунал и Токийский процесс над военными преступниками Германии и Японии. Итоги Второй мировой войны.

Обобщение.

История России. 1914–1945 гг.

Введение. Россия в начале XX в.

Россия в годы Первой мировой войны и Великой российской революции (1914–1922 гг.).

Россия в Первой мировой войне (1914–1918 гг.).

Россия и мир накануне Первой мировой войны. Вступление России в войну. Геополитические и военно-стратегические планы командования. Боевые действия на австро-германском и Кавказском фронтах, взаимодействие с союзниками по Антанте. Брусиловский прорыв и его значение. Массовый героизм воинов. Людские потери. Политизация и начало морального разложения армии.

Власть, экономика и общество в условиях войны. Милитаризация экономики. Формирование военно-промышленных комитетов. Пропаганда патриотизма и восприятие войны обществом. Содействие гражданского населения армии и создание общественных организаций помощи фронту. Введение государством карточной системы снабжения в городе и разверстки в деревне.

Наращение экономического кризиса и смена общественных настроений. Кадровая чехарда в правительстве. Взаимоотношения представительной и исполнительной ветвей власти. Прогрессивный блок и его программа. Распутинщина и десакрализация власти. Политические партии и война: оборонцы, интернационалисты и пораженцы. Влияние большевистской пропаганды. Возрастание роли армии в жизни общества.

Великая российская революция (1917–1922 гг.).

Понятие Великой российской революции, продолжавшейся от свержения самодержавия до создания Советского Союза. Три основных этапа: Февральская революция, Октябрьская революция, Гражданская война. Российская империя накануне революции. Территория и население. Объективные и субъективные причины обострения экономического и политического кризиса. Война как революционизирующий фактор. Национальные и конфессиональные проблемы. Незавершенность и противоречия модернизации. Основные социальные слои, политические партии и их лидеры накануне революции.

Основные этапы и хронология революционных событий 1917 г. Февраль–март: восстание в Петрограде и падение монархии. Конец Российской империи. Отклики внутри страны: Москва, периферия, фронт, национальные регионы. Формирование Временного правительства и программа его деятельности. Петроградский Совет рабочих и солдатских депутатов и его декреты. Весна – лето 1917 г.: зыбкое равновесие политических сил при росте влияния большевиков во главе с В. И. Лениным. Июльский кризис и конец двоевластия. Восстановление патриаршества. Выступление Л.Г. Корнилова против

Временного правительства. Провозглашение России республикой. Свержение Временного правительства и взятие власти большевиками 25 октября (7 ноября) 1917 г. В. И. Ленин как политический деятель.

Первые революционные преобразования большевиков.

Первые мероприятия большевиков в политической, экономической и социальной сферах. Борьба за армию. Декрет о мире и заключение Брестского мира. Национализация промышленности. Декрет о земле и принципы наделения крестьян землей. Отделение Церкви от государства.

Созыв и разгон Учредительного собрания. Слом старого и создание нового госаппарата. Советы как форма власти. ВЦИК Советов. Совнарком. ВЧК по борьбе с контрреволюцией и саботажем. Создание Высшего совета народного хозяйства (ВСНХ). Первая Конституция РСФСР 1918 г.

Гражданская война и ее последствия.

Установление советской власти в центре и на местах осенью 1917 – весной 1918 г. Начало формирования основных очагов сопротивления большевикам. Ситуация на Дону. Позиция Украинской Центральной рады. Восстание чехословацкого корпуса.

Гражданская война как общенациональная катастрофа. Человеческие потери. Причины, этапы и основные события Гражданской войны. Военная интервенция. Палитра антибольшевистских сил: их характеристика и взаимоотношения. Идеология Белого движения. Положение населения на территориях антибольшевистских сил. Будни села: красные продотряды и белые реквизиции.

Политика «военного коммунизма». Продразверстка, принудительная трудовая повинность, административное распределение товаров и услуг. Разработка плана ГОЭЛРО. Создание регулярной Красной Армии. Использование военспецов. Выступление левых эсеров. Красный и белый террор, их масштабы. Убийство царской семьи. Ущемление прав Советов в пользу чрезвычайных органов: ЧК, комбедов и ревкомов.

Особенности Гражданской войны на Украине, в Закавказье и Средней Азии, в Сибири и на Дальнем Востоке. Польско-советская война. Поражение армии Врангеля в Крыму.

Причины победы Красной Армии в Гражданской войне. Вопрос о земле. Национальный фактор в Гражданской войне. Декларация прав народов России и ее значение. Эмиграция и формирование русского зарубежья. Последние отголоски Гражданской войны в регионах в конце 1921–1922 гг.

Идеология и культура Советской России периода Гражданской войны.

Создание Государственной комиссии по просвещению и Пролеткульта. Наглядная агитация и массовая пропаганда коммунистических идей. Национализация театров и кинематографа. Пролетаризация вузов, организация рабфаков. Антирелигиозная пропаганда и секуляризация жизни общества. Ликвидация сословных привилегий. Законодательное закрепление равноправия полов.

Повседневная жизнь. Городской быт: бесплатный транспорт, товары по карточкам, субботники и трудовые мобилизации. Комитеты бедноты и рост социальной напряженности в деревне. Проблема массовой детской беспризорности.

Наш край в 1914–1922 гг.

Советский Союз в 1920–1930-е гг.

СССР в годы нэпа (1921–1928 гг.).

Катастрофические последствия Первой мировой и Гражданской войн. Демографическая ситуация в начале 1920-х гг. Экономическая разруха. Голод 1921–1922 гг. и его преодоление. Реквизиция церковного имущества, сопротивление верующих и преследование священнослужителей. Крестьянские восстания в Сибири, на Тамбовщине, в Поволжье и другие Кронштадтское восстание.

Отказ большевиков от «военного коммунизма» и переход к новой экономической политике (нэп). Использование рыночных механизмов и товарно-денежных отношений для улучшения экономической ситуации. Замена продразверстки в деревне единым

продналогом. Стимулирование кооперации. Финансовая реформа 1922–1924 гг. Создание Госплана и разработка годовых и пятилетних планов развития народного хозяйства. Учреждение в СССР звания Героя Труда (1927 г., с 1938 г. – Герой Социалистического Труда).

Предпосылки и значение образования СССР. Принятие Конституции СССР 1924 г. Ситуация в Закавказье и Средней Азии. Создание новых национальных образований в 1920-е гг. Политика «коренизации» и борьба по вопросу о национальном строительстве.

Ликвидация небольшевистских партий и установление в СССР однопартийной политической системы. Смерть В. И. Ленина и борьба за власть. Ситуация в партии и возрастание роли партийного аппарата. Ликвидация оппозиции внутри ВКП(б) к концу 1920-х гг.

Социальная политика большевиков. Положение рабочих и крестьян. Эмансипация женщин. Социальные лифты. Становление системы здравоохранения. Охрана материнства и детства. Борьба с беспризорностью и преступностью. Меры по сокращению безработицы. Положение бывших представителей «эксплуататорских классов». Деревенский социум: кулаки, середняки и бедняки. Сельскохозяйственные коммуны, артели и ТОЗы.

Советский Союз в 1929–1941 гг.

«Великий перелом». Перестройка экономики на основе командного администрирования. Форсированная индустриализация. Создание рабочих и инженерных кадров. Социалистическое соревнование. Ударники и стахановцы. Ликвидация частной торговли и предпринимательства. Кризис снабжения и введение карточной системы.

Коллективизация сельского хозяйства и ее трагические последствия. Раскулачивание. Сопrotивление крестьян. Становление колхозного строя. Создание МТС. Голод в СССР в 1932–1933 гг. как следствие коллективизации.

Крупнейшие стройки первых пятилеток в центре и национальных республиках. Строительство Московского метрополитена. Создание новых отраслей промышленности. Форсирование военного производства и освоения новой техники. Ужесточение трудового законодательства. Результаты, цена и издержки модернизации. Превращение СССР в аграрно-индустриальную державу. Ликвидация безработицы.

Утверждение культа личности Сталина. Партийные органы как инструмент сталинской политики. Органы госбезопасности и их роль в поддержании диктатуры. Ужесточение цензуры. «История ВКП(б). Краткий курс». Усиление идеологического контроля над обществом. Введение паспортной системы. Массовые политические репрессии 1937–1938 гг. Результаты репрессий на уровне регионов и национальных республик. Репрессии против священнослужителей. ГУЛАГ. Роль принудительного труда в осуществлении индустриализации и в освоении труднодоступных территорий.

Советская социальная и национальная политика 1930-х гг. Пропаганда и реальные достижения. Конституция СССР 1936 г.

Культурное пространство советского общества в 1920–1930-е гг.

Повседневная жизнь и общественные настроения в годы нэпа. Повышение общего уровня жизни. Нэпманы и отношение к ним в обществе.

«Коммунистическое чванство». Разрушение традиционной морали. Отношение к семье, браку, воспитанию детей. Советские обряды и праздники. Наступление на религию.

Пролеткульт и нэпманская культура. Борьба с безграмотностью. Основные направления в литературе и архитектуре. Достижения в области киноискусства. Советский авангард. Создание национальной письменности и смена алфавитов. Деятельность Наркомпроса. Рабфаки. Культура и идеология.

Создание «нового человека». Пропаганда коллективистских ценностей. Воспитание интернационализма и советского патриотизма. Общественный энтузиазм периода первых пятилеток. Развитие спорта. Освоение Арктики. Эпопея челюскинцев. Престижность военной профессии и научно-инженерного труда. Учреждение звания Героя Советского Союза (1934 г.) и первые награждения.

Культурная революция. От обязательного начального образования к массовой средней школе. Установление жесткого государственного контроля над сферой литературы и искусства. Создание творческих союзов и их роль в пропаганде советской культуры. Социалистический реализм. Литература и кинематограф 1930-х гг.

Наука в 1930-е гг. Академия наук СССР. Создание новых научных центров. Выдающиеся ученые и конструкторы гражданской и военной техники. Формирование национальной интеллигенции.

Повседневность 1930-х гг. Снижение уровня доходов населения по сравнению с периодом нэпа. Деньги, карточки и очереди. Из деревни в город: последствия вынужденного переселения и миграции населения. Жилищная проблема. Коллективные формы быта. Возвращение к традиционным ценностям в середине 1930-х гг. Досуг в городе. Пионерия и комсомол. Военно-спортивные организации. Материнство и детство в 1930-е гг. Жизнь в деревне.

Внешняя политика СССР в 1920–1930-е гг.

Внешняя политика: от курса на мировую революцию к концепции построения социализма в одной стране. Деятельность Коминтерна как инструмента мировой революции. Договор в Рапалло. Выход СССР из международной изоляции. Вступление СССР в Лигу Наций.

Возрастание угрозы мировой войны. Попытки организовать систему коллективной безопасности в Европе. Советские добровольцы в Испании и в Китае. Вооруженные конфликты на озере Хасан, реке Халхин-Гол.

СССР накануне Великой Отечественной войны. Мюнхенский договор 1938 г. и угроза международной изоляции СССР. Заключение договора о ненападении между СССР и Германией в 1939 г. Зимняя война с Финляндией. Включение в состав СССР Латвии, Литвы и Эстонии; Бессарабии, Северной Буковины, Западной Украины и Западной Белоруссии. Катынская трагедия.

Наш край в 1920–1930-е гг.

Великая Отечественная война (1941–1945 гг.)

Первый период войны (июнь 1941 – осень 1942 г.)

План «Барбаросса». Соотношение сил противников на 22 июня 1941 г. Вторжение Германии и ее сателлитов на территорию СССР. Брестская крепость. Массовый героизм воинов, представителей всех народов СССР. Причины поражений Красной Армии на начальном этапе войны. Чрезвычайные меры руководства страны, образование Государственного комитета обороны. Роль партии в мобилизации сил на отпор врагу. Создание дивизий народного ополчения. Смоленское сражение. Наступление советских войск под Ельней. Начало блокады Ленинграда. Оборона Одессы и Севастополя. Срыв гитлеровских планов молниеносной войны.

Битва за Москву. Наступление гитлеровских войск: Москва на осадном положении. Парад 7 ноября 1941 г. на Красной площади. Переход в контрнаступление и разгром немецкой группировки под Москвой. Наступательные операции Красной Армии зимой – весной 1942 г. Итоги Московской битвы. Блокада Ленинграда. Героизм и трагедия гражданского населения. Эвакуация ленинградцев. Дорога жизни.

Перестройка экономики на военный лад. Эвакуация предприятий, населения и ресурсов. Введение норм военной дисциплины на производстве и транспорте.

Нацистский оккупационный режим. Генеральный план «Ост». Нацистская пропаганда. Массовые преступления гитлеровцев против советских граждан. Концлагеря и гетто. Холокост. Этнические чистки на оккупированной территории СССР. Нацистский плен. Уничтожение военнопленных и медицинские эксперименты над заключенными. Угон советских людей в Германию. Разграбление и уничтожение культурных ценностей.

Начало массового сопротивления врагу. Восстания в нацистских лагерях. Развертывание партизанского движения.

Коренной перелом в ходе войны (осень 1942–1943 гг.)

Сталинградская битва. Германское наступление весной – летом 1942 г. Поражение

советских войск в Крыму. Битва за Кавказ. Оборона Сталинграда. Дом Павлова. Окружение неприятельской группировки под Сталинградом. Разгром окруженных под Сталинградом гитлеровцев. Итоги и значение победы Красной Армии под Сталинградом.

Прорыв блокады Ленинграда в январе 1943 г. Значение героического сопротивления Ленинграда. Битва на Курской дуге. Соотношение сил. Провал немецкого наступления. Танковые сражения под Прохоровкой и Обоянью. Переход советских войск в наступление. Итоги и значение Курской битвы. Битва за Днепр. Освобождение Левобережной Украины и форсирование Днепра. Освобождение Киева. Итоги наступления Красной Армии летом – осенью 1943 г. СССР и союзники. Проблема второго фронта. Ленд-лиз. Тегеранская конференция 1943 г.

За линией фронта. Развертывание массового партизанского движения. Антифашистское подполье в крупных городах. Значение партизанской и подпольной борьбы для победы над врагом.

Сотрудничество с врагом (коллорабационизм): формы, причины, масштабы. Создание гитлеровцами воинских формирований из советских военнопленных. Антисоветские национальные военные формирования в составе вермахта. Судебные процессы на территории СССР над военными преступниками и пособниками оккупантов в 1943–1946 гг.

Человек и война: единство фронта и тыла.

«Все для фронта, все для победы!». Трудовой подвиг народа. Роль женщин и подростков в промышленном и сельскохозяйственном производстве. Самоотверженный труд ученых. Помощь населения фронту.

Повседневность военного времени. Фронтная повседневность. Боевое братство. Женщины на войне. Письма с фронта и на фронт. Повседневность в советском тылу. Военная дисциплина на производстве. Карточная система и нормы снабжения в городах. Положение в деревне. Стратегии выживания в городе и на селе. Государственные меры и общественные инициативы по спасению детей.

Культурное пространство в годы войны. Песня «Священная война» – призыв к сопротивлению врагу. Советские писатели, композиторы, художники, ученые в условиях войны. Песенное творчество и фольклор. Кино военных лет. Государство и Церковь в годы войны. Патриотическое служение представителей религиозных конфессий. Культурные и научные связи с союзниками.

Победа СССР в Великой Отечественной войне. Окончание Второй мировой войны (1944 – сентябрь 1945 гг.)

Освобождение Правобережной Украины и Крыма. Наступление советских войск в Белоруссии и Прибалтике. Боевые действия в Восточной и Центральной Европе и освободительная миссия Красной Армии. Встреча на Эльбе. Висло-Одерская операция. Битва за Берлин. Капитуляция Германии. Репатриация советских граждан в ходе войны и после ее окончания.

Война и общество. Восстановление хозяйства в освобожденных районах. Начало советского атомного проекта. Резэвакуация и нормализация повседневной жизни. Депортации репрессированных народов. Взаимоотношения государства и Церкви.

Открытие второго фронта в Европе. Ялтинская конференция 1945 г.: основные решения. Потсдамская конференция. Судьба послевоенной Германии. Политика денацификации, демилитаризации, демонополизации, демократизации (четыре «Д»).

Советско-японская война 1945 г. Разгром Квантунской армии. Ядерные бомбардировки японских городов американской авиацией и их последствия.

Создание ООН. Осуждение главных военных преступников. Нюрнбергский и Токийский судебные процессы.

Итоги Великой Отечественной и Второй мировой войны. Решающий вклад СССР в победу Антигитлеровской коалиции. Людские и материальные потери. Изменение политической карты мира.

Наш край в 1941–1945 гг.
Обобщение.

Содержание обучения в 11 классе

Всеобщая история. 1945–2022 гг.

Введение. Мир во второй половине XX – начале XXI в. Научно-технический прогресс. Переход от индустриального к постиндустриальному, информационному обществу. Изменения на карте мира. Складывание биполярной системы. Крушение колониальной системы. Образование новых независимых государств во второй половине XX в. Процессы глобализации и развитие национальных государств.

Страны Северной Америки и Европы во второй половине XX – начале XXI в.

От мира к холодной войне. Речь У. Черчилля в Фултоне. Доктрина Трумэна. План Маршалла. Разделенная Европа. Раскол Германии и образование двух германских государств. Совет экономической взаимопомощи. Формирование двух военно-политических блоков (НАТО и ОВД).

Соединенные Штаты Америки. Послевоенный экономический подъем. Развитие постиндустриального общества. Общество потребления. Демократы и республиканцы у власти: президенты США и повороты политического курса. Социальные движения (борьба против расовой сегрегации, за гражданские права, выступления против войны во Вьетнаме). Внешняя политика США во второй половине XX – начале XXI в. Развитие отношений с СССР, Российской Федерацией.

Страны Западной Европы. Экономическая и политическая ситуация в первые послевоенные годы. Научно-техническая революция. Становление социально ориентированной рыночной экономики. Германское «экономическое чудо». Установление V республики во Франции. Лейбористы и консерваторы в Великобритании. Начало европейской интеграции (ЕЭС). «Бурные шестидесятые». «Скандинавская модель» социально-экономического развития. Падение диктатур в Греции, Португалии, Испании. Экономические кризисы 1970-х – начала 1980-х гг. Неоконсерватизм. Европейский союз.

Страны Центральной и Восточной Европы во второй половине XX – начале XXI в. Революции второй половины 1940-х гг. и установление коммунистических режимов. СЭВ и ОВД. Достижения и проблемы социалистического развития в 1950-е гг. Выступления в ГДР (1953 г.), Польше и Венгрии (1956 г.). Югославская модель социализма. Пражская весна 1968 г. и ее подавление. Движение «Солидарность» в Польше. Перестройка в СССР и страны восточного блока. Революции 1989–1990 гг. в странах Центральной и Восточной Европы. Распад ОВД, СЭВ. Образование новых государств на постсоветском пространстве. Разделение Чехословакии. Распад Югославии и война на Балканах. Агрессия НАТО против Югославии. Развитие восточноевропейских государств в XXI в. (экономика, политика, внешнеполитическая ориентация, участие в интеграционных процессах).

Страны Азии, Африки во второй половине XX – начале XXI вв.: проблемы и пути модернизации.

Обретение независимости и выбор путей развития странами Азии и Африки.

Страны Восточной, Юго-Восточной и Южной Азии. Освободительная борьба и провозглашение национальных государств в регионе. Китай: провозглашение республики; социалистический эксперимент; Мао Цзэдун и маоизм; экономические реформы конца 1970-х – 1980-х гг. и их последствия; современное развитие. Разделение Вьетнама и Кореи на государства с разным общественно-политическим строем. Индия: провозглашение независимости; курс Неру; внутренняя и внешняя политика современного индийского государства.

Успехи модернизации. Япония после Второй мировой войны: от поражения к лидерству. Восстановление суверенитета страны. Японское «экономическое чудо». Новые индустриальные страны (Сингапур, Южная Корея).

Страны Ближнего Востока и Северной Африки. Турция: политическое развитие, достижения и проблемы модернизации. Иран: реформы 1960–1970-х гг.; исламская революция. Афганистан: смена политических режимов, роль внешних сил.

Провозглашение независимых государств на Ближнем Востоке и в Северной Африке. Палестинская проблема. Создание государства Израиль. Египет: выбор пути развития; внешнеполитический курс. Суэцкий конфликт. Арабо-израильские войны и попытки урегулирования на Ближнем Востоке. Политическое развитие арабских стран в конце XX – начале XXI в. «Арабская весна» и смена политических режимов в начале 2010-х гг. Гражданская война в Сирии.

Страны Тропической и Южной Африки. Этапы провозглашения независимости («год Африки», 1970–1980-е гг.). Выбор путей развития. Попытки утверждения демократических режимов и возникновение диктатур. Организация Африканского единства. Система апартеида на юге Африки и ее падение. Сепаратизм. Гражданские войны и этнические конфликты в Африке.

Страны Латинской Америки во второй половине XX – начале XXI вв.

Положение стран Латинской Америки в середине XX в.: проблемы внутреннего развития, влияние США. Аграрные реформы и импортозамещающая индустриализация. Националреформизм. Революция на Кубе. Диктатуры и демократизация в странах Латинской Америки. Революции конца 1960-х – 1970-х гг. (Перу, Чили, Никарагуа). «Левый поворот» в конце XX в.

Международные отношения во второй половине XX – начале XXI вв. Основные этапы развития международных отношений во второй половине 1940-х – 2020-х гг. Международные кризисы и региональные конфликты в годы холодной войны (Берлинские кризисы, Корейская война, войны в Индокитае, Суэцкий кризис, Карибский (Кубинский) кризис. Создание Движения неприсоединения. Гонка вооружений. Война во Вьетнаме.

Разрядка международной напряженности в конце 1960-х – первой половине 1970-х гг. Договор о запрещении ядерных испытаний в трех средах. Договор о нераспространении ядерного оружия (1968). Пражская весна 1968 г. и ввод войск государств – участников ОВД в Чехословакию. Урегулирование германского вопроса (договоры ФРГ с СССР и Польшей, четырехстороннее соглашение по Западному Берлину). Договоры об ограничении стратегических вооружений (ОСВ). Совещание по безопасности и сотрудничеству в Европе (Хельсинки, 1975 г.).

Ввод советских войск в Афганистан (1979 г.). Возвращение к политике холодной войны. Нарастание стратегических вооружений. Американский проект СОИ. Провозглашение советской концепции нового политического мышления в 1980-х гг. Революции 1989–1991 гг. в странах Центральной и Восточной Европы, их внешнеполитические последствия. Распад СССР и восточного блока. Российская Федерация – правопреемник СССР на международной арене. Образование СНГ.

Международные отношения в конце XX – начале XXI в. От биполярного к многополюсному миру. Региональная и межрегиональная интеграция. Россия в современном мире: восстановление лидирующих позиций, отстаивание национальных интересов. Усиление позиций Китая на международной арене. Военные конфликты. Международный терроризм. Мировое сообщество и роль России в противостоянии угрозам и вызовам в начале XXI в.

Развитие науки и культуры во второй половине XX – начале XXI вв.

Развитие науки во второй половине XX – начале XXI в. (ядерная физика, химия, биология, медицина). Научно-техническая революция. Использование ядерной энергии в мирных целях. Достижения в области космонавтики (СССР, США). Развитие электротехники и робототехники. Информационная революция. Интернет.

Течения и стили в художественной культуре второй половины XX – начала XXI в.: от модернизма к постмодернизму. Литература. Живопись. Архитектура: новые технологии, концепции, художественные решения. Дизайн. Кинематограф. Музыка: развитие традиций

и авангардные течения. Джаз. Рок-музыка. Массовая культура. Молодежная культура. Современный мир.

Глобальные проблемы человечества. Существование и распространение ядерного оружия. Проблема природных ресурсов и экологии. Проблема беженцев. Эпидемии в современном мире.

Обобщение.

История России. 1945–2022 гг.

Введение.

СССР в 1945–1991 гг.

СССР в 1945–1953 гг.

Влияние последствий войны на советскую систему и общество. Разруха. Демобилизация армии. Социальная адаптация фронтовиков. Репатриация. Рост беспризорности и решение проблем послевоенного детства. Рост преступности.

Ресурсы и приоритеты восстановления. Демилитаризация экономики и переориентация на выпуск гражданской продукции. Восстановление индустриального потенциала страны. Сельское хозяйство и положение деревни. Ремонтные работы, их размеры и значение для экономики. Советский атомный проект, его успехи и значение. Начало гонки вооружений. Положение на послевоенном потребительском рынке. Колхозный рынок. Голод 1946–1947 гг. Денежная реформа и отмена карточной системы (1947 г.).

Сталин и его окружение. Ужесточение административно-командной системы. Соперничество в верхних эшелонах власти. Усиление идеологического контроля. Послевоенные репрессии. «Ленинградское дело». Борьба с космополитизмом. «Дело врачей».

Сохранение трудового законодательства военного времени на период восстановления разрушенного хозяйства. Союзный центр и национальные регионы: проблемы взаимоотношений.

Рост влияния СССР на международной арене. Начало холодной войны. Доктрина Трумэна. План Маршалла. Формирование биполярного мира. Советизация Восточной и Центральной Европы. Взаимоотношения со странами народной демократии. Создание Совета экономической взаимопомощи. Организация Североатлантического договора (НАТО). Создание по инициативе СССР Организации Варшавского договора. Война в Корее.

СССР в середине 1950-х – первой половине 1960-х гг.

Смена политического курса. Смерть Сталина и настроения в обществе. Борьба за власть в советском руководстве. Переход политического лидерства к Н.С. Хрущеву. Первые признаки наступления оттепели в политике, экономике, культурной сфере. XX съезд партии и разоблачение культа личности Сталина. Реакция на доклад Хрущева в стране и мире. Начало реабилитации жертв массовых политических репрессий и смягчение политической цензуры. Возвращение депортированных народов. Особенности национальной политики. Утверждение единоличной власти Хрущева.

Культурное пространство и повседневная жизнь. Изменение общественной атмосферы. Шестидесятники. Литература, кинематограф, театр, живопись: новые тенденции. Образование и наука. Приоткрытие железного занавеса. Всемирный фестиваль молодежи и студентов 1957 г. Популярные формы досуга. Неофициальная культура. Хрущев и интеллигенция. Антирелигиозные кампании. Гонения на Церковь. Диссиденты. Самиздат и тамиздат.

Социально-экономическое развитие СССР. «Догнать и перегнать Америку». Попытки решения продовольственной проблемы. Освоение целинных земель.

Научно-техническая революция в СССР. Военный и гражданский секторы экономики. Создание ракетно-ядерного щита. Начало освоения космоса. Запуск первого спутника Земли. Исторические полеты Ю. А. Гагарина и первой в мире женщины-космонавта В.В. Терешковой. Влияние НТР на перемены в повседневной жизни людей.

Реформы в промышленности. Переход от отраслевой системы управления к совнархозам.

Расширение прав союзных республик. Изменения в социальной и профессиональной структуре советского общества к началу 1960-х гг. Преобладание горожан над сельским населением. Положение и проблемы рабочего класса, колхозного крестьянства и интеллигенции. Востребованность научного и инженерного труда.

XXII съезд КПСС и Программа построения коммунизма в СССР. Воспитание «нового человека». Бригады коммунистического труда. Общественные формы управления. Социальные программы. Реформа системы образования. Пенсионная реформа. Массовое жилищное строительство. Рост доходов населения и дефицит товаров народного потребления.

Внешняя политика. СССР и страны Запада. Международные военно-политические кризисы, позиция СССР и стратегия ядерного сдерживания (Суэцкий кризис 1956 г., Берлинский кризис 1961 г., Карибский кризис 1962 г.). СССР и мировая социалистическая система. Распад колониальных систем и борьба за влияние в странах третьего мира.

Конец оттепели. Нарастание негативных тенденций в обществе. Кризис доверия власти. Новочеркасские события. Смещение Н.С. Хрущева.

Советское государство и общество в середине 1960-х – начале 1980-х гг.

Приход к власти Л.И. Брежнева: его окружение и смена политического курса. Десталинизация и ресталинизация. Экономические реформы 1960-х гг. Новые ориентиры аграрной политики. Косыгинская реформа. Конституция СССР 1977 г. Концепция «развитого социализма».

Нарастание застойных тенденций в экономике и кризис идеологии. Замедление темпов развития. Новые попытки реформирования экономики. Цена сохранения СССР статуса сверхдержавы. Рост масштабов и роли ВПК. Трудности развития агропромышленного комплекса. Советские научные и технические приоритеты. Создание топливно-энергетического комплекса (ТЭК).

Повседневность в городе и в деревне. Рост социальной мобильности. Миграция населения в крупные города и проблема неперспективных деревень. Популярные формы досуга населения. Уровень жизни разных социальных слоев. Социальное и экономическое развитие союзных республик. Общественные настроения. Потребительские тенденции в советском обществе. Дефицит и очереди.

Развитие физкультуры и спорта в СССР. XXII летние Олимпийские игры 1980 г. в Москве. Литература и искусство: поиски новых путей. Авторское кино. Авангардное искусство. Неформалы (КСП, движение КВН и другие). Диссидентский вызов. Борьба с инакомыслием. Судебные процессы. Цензура и самиздат.

Новые вызовы внешнего мира. Между разрядкой и конфронтацией. Возрастание международной напряженности. Холодная война и мировые конфликты. Пражская весна и снижение международного авторитета СССР. Достижение военно-стратегического паритета с США. Политика разрядки. Совещание по безопасности и сотрудничеству в Европе (СБСЕ) в Хельсинки. Ввод войск в Афганистан. Подъем антикоммунистических настроений в Восточной Европе. Кризис просоветских режимов.

Л.И. Брежнев в оценках современников и историков.

Политика перестройки. Распад СССР (1985–1991 гг.).

Нарастание кризисных явлений в социально-экономической и идейно-политической сферах. Резкое падение мировых цен на нефть и его негативные последствия для советской экономики. М.С. Горбачев и его окружение: курс на реформы. Антиалкогольная кампания 1985 г. и ее противоречивые результаты. Чернобыльская трагедия. Реформы в экономике, в политической и государственной сферах. Законы о госпредприятии и об индивидуальной трудовой деятельности. Принятие закона о приватизации государственных предприятий.

Гласность и плюрализм. Политизация жизни и подъем гражданской активности населения. Либерализация цензуры. Общественные настроения и дискуссии в обществе. Отказ от догматизма в идеологии. Вторая волна десталинизации. История страны как фактор политической жизни. Отношение к войне в Афганистане. Неформальные политические

объединения.

Новое мышление М.С. Горбачева. Изменения в советской внешней политике. Односторонние уступки Западу. Роспуск СЭВ и Организации Варшавского договора. Объединение Германии. Начало вывода советских войск из Центральной и Восточной Европы. Завершение холодной войны.

Демократизация советской политической системы. XIX конференция КПСС и ее решения. Альтернативные выборы народных депутатов. Съезды народных депутатов – высший орган государственной власти. I съезд народных депутатов СССР и его значение. Демократы первой волны, их лидеры и программы.

Подъем национальных движений, нагнетание националистических и сепаратистских настроений. Обострение межнационального противостояния: Закавказье, Прибалтика, Украина, Молдавия. Позиции республиканских лидеров и национальных элит.

Последний этап перестройки: 1990–1991 гг. Отмена 6-й статьи Конституции СССР о руководящей роли КПСС. Становление многопартийности. Кризис в КПСС и создание Коммунистической партии РСФСР. I съезд народных депутатов РСФСР и его решения. Противостояние союзной и российской власти. Введение поста Президента и избрание М.С. Горбачева Президентом СССР. Избрание Б.Н. Ельцина Президентом РСФСР. Углубление политического кризиса.

Усиление центробежных тенденций и угрозы распада СССР. Декларация о государственном суверенитете РСФСР. Дискуссии о путях обновления Союза ССР. Ново-Огаревский процесс и попытки подписания нового Союзного договора. «Парад суверенитетов». Референдум о сохранении СССР. Превращение экономического кризиса в стране в ведущий политический фактор. Нарастание разбалансированности в экономике. Введение карточной системы снабжения. Реалии 1991 г.: конфискационная денежная реформа, трехкратное повышение государственных цен, пустые полки магазинов. Разработка союзным и российским руководством программ перехода к рыночной экономике. Радикализация общественных настроений. Забастовочное движение. Новый этап в государственно-конфессиональных отношениях.

Попытка государственного переворота в августе 1991 г. Планы ГКЧП и защитники Белого дома. Победа Ельцина. Ослабление союзной власти. Распад структур КПСС. Оформление фактического распада СССР. Беловежские и Алма-Атинские соглашения, создание Содружества Независимых Государств (СНГ).

Реакция мирового сообщества на распад СССР. Россия как преемник СССР на международной арене.

Наш край в 1945–1991 гг.

Обобщение.

Российская Федерация в 1992–2022 гг.

Становление новой России (1992–1999 гг.).

Б.Н. Ельцин и его окружение. Общественная поддержка курса реформ. Правительство реформаторов во главе с Е.Т. Гайдаром. Начало радикальных экономических преобразований. Либерализация цен. «Шоковая терапия». Ваучерная приватизация. Гиперинфляция, рост цен и падение жизненного уровня населения. Безработица. Черный рынок и криминализация жизни. Рост недовольства граждан первыми результатами экономических реформ.

Нарастание политико-конституционного кризиса в условиях ухудшения экономической ситуации. Указ Б.Н. Ельцина № 1400 и его оценка Конституционным судом. Возможность мирного выхода из политического кризиса. Трагические события осени 1993 г. в Москве. Всенародное голосование (плебисцит) по проекту Конституции России 1993 г. Ликвидация Советов и создание новой системы государственного устройства. Принятие Конституции России 1993 г. и ее значение. Становление российского парламентаризма. Разделение властей. Проблемы построения федеративного государства. Утверждение государственной символики.

Обострение межнациональных и межконфессиональных отношений в 1990-е гг. Подписание Федеративного договора (1992 г.) и отдельных соглашений центра с республиками. Взаимоотношения центра и субъектов Федерации. Военно-политический кризис в Чеченской Республике.

Корректировка курса реформ и попытки стабилизации экономики. Роль иностранных займов. Тенденции деиндустриализации и увеличения зависимости экономики от мировых цен на энергоносители. Ситуация в российском сельском хозяйстве и увеличение зависимости от экспорта продовольствия. Финансовые пирамиды. Дефолт 1998 г. и его последствия.

Повседневная жизнь россиян в условиях реформ. Свобода средств массовой информации (далее – СМИ). Свобода предпринимательской деятельности. Возможность выезда за рубеж. Кризис образования и науки. Социальная поляризация общества и смена ценностных ориентиров. Безработица и детская беспризорность. Проблемы русскоязычного населения в бывших республиках СССР.

Новые приоритеты внешней политики. Россия – правопреемник СССР на международной арене. Значение сохранения Россией статуса ядерной державы. Взаимоотношения с США и странами Запада. Россия на постсоветском пространстве. СНГ и союз с Белоруссией. Военно-политическое сотрудничество в рамках СНГ.

Российская многопартийность и строительство гражданского общества. Основные политические партии и движения 1990-х гг., их лидеры и платформы. Кризис центральной власти. Обострение ситуации на Северном Кавказе. Вторжение террористических группировок в Дагестан. Добровольная отставка Б.Н. Ельцина.

Россия в XXI в.: вызовы времени и задачи модернизации.

Политические и экономические приоритеты. Вступление в должность Президента В.В. Путина и связанные с этим ожидания. Начало преодоления негативных последствий 1990-х гг. Основные направления внутренней и внешней политики. Федерализм и сепаратизм. Создание Федеральных округов. Восстановление единого правового пространства страны. Разграничение властных полномочий центра и регионов. Террористическая угроза и борьба с ней. Урегулирование кризиса в Чеченской Республике. Построение вертикали власти и гражданское общество. Военная реформа.

Экономический подъем 1999–2007 гг. и кризис 2008 г. Структура экономики, роль нефтегазового сектора и задачи инновационного развития. Крупнейшие инфраструктурные проекты. Сельское хозяйство. Россия в системе мировой рыночной экономики. Начало (2005 г.) и продолжение (2018 г.) реализации приоритетных национальных проектов.

Президент Д.А. Медведев, премьер-министр В.В. Путин. Основные направления внешней и внутренней политики. Проблема стабильности и преемственности власти.

Избрание В.В. Путина Президентом Российской Федерации в 2012 г. и переизбрание на новый срок в 2018 г. Вхождение Крыма в состав России и реализация инфраструктурных проектов в Крыму (строительство Крымского моста, трассы «Таврида» и других). Начало конституционной реформы (2020 г.).

Новый облик российского общества после распада СССР. Социальная и профессиональная структура. Занятость и трудовая миграция. Миграционная политика. Основные принципы и направления государственной социальной политики. Реформы здравоохранения. Пенсионные реформы. Реформирование образования, культуры, науки и его результаты. Начало конституционной реформы. Снижение средней продолжительности жизни и тенденции депопуляции. Государственные программы демографического возрождения России. Разработка семейной политики и меры по поощрению рождаемости. Пропаганда спорта и здорового образа жизни и их результаты. XXII Олимпийские и XI Паралимпийские зимние игры в Сочи (2014 г.), успехи российских спортсменов, допинговые скандалы и их последствия для российского спорта. Чемпионат мира по футболу и открытие нового образа России миру.

Повседневная жизнь. Социальная дифференциация. Качество, уровень жизни и размеры

доходов разных слоев населения. Постановка государством вопроса о социальной ответственности бизнеса. Модернизация бытовой сферы. Досуг. Россиянин в глобальном информационном пространстве: СМИ, компьютеризация, Интернет. Массовая автомобилизация. Военно-патриотические движения. Марш «Бессмертный полк». Празднование 75-летия Победы в Великой Отечественной войне (2020).

Внешняя политика в конце XX – начале XXI вв. Утверждение новой Концепции внешней политики Российской Федерации (2000 г.) и ее реализация. Постепенное восстановление лидирующих позиций России в международных отношениях. Современная концепция российской внешней политики. Участие в международной борьбе с терроризмом и в урегулировании локальных конфликтов. Оказание помощи Сирии в борьбе с международным терроризмом и в преодолении внутривосточного кризиса (с 2015 г.). Приближение военной инфраструктуры НАТО к российским границам и ответные меры. Односторонний выход США из международных соглашений по контролю над вооружениями и последствия для России. Создание Россией нового высокоточного оружия и реакция в мире.

Центробежные и партнерские тенденции в СНГ. Союзное государство России и Беларуси. Россия в СНГ и в Евразийском экономическом сообществе (ЕврАзЭС). Миротворческие миссии России. Приднестровье. Россия в условиях нападения Грузии на Южную Осетию в 2008 г. (операция по принуждению Грузии к миру). Отношения с США и Евросоюзом. Вступление в Совет Европы. Сотрудничество России со странами ШОС (Шанхайской организации сотрудничества) и БРИКС. Деятельность «Большой двадцатки». Дальневосточное и другие направления политики России. Сланцевая революция в США и борьба за передел мирового нефтегазового рынка.

Государственный переворот на Украине 2014 г. и позиция России. Воссоединение Крыма и Севастополя с Россией и его международные последствия. Минские соглашения по Донбассу и гуманитарная поддержка Донецкой Народной Республики (ДНР) и Луганской Народной Республики (ЛНР). Специальная военная операция (2022). Введение США и их союзниками политических и экономических санкций против России и их последствия.

Россия в борьбе с коронавирусной пандемией, оказание помощи зарубежным странам. Мир и процессы глобализации в новых условиях. Международный нефтяной кризис 2020 г. и его последствия. Россия в современном мире.

Религия, наука и культура России в конце XX – начале XXI вв. Повышение общественной роли СМИ и Интернета. Коммерциализация культуры. Ведущие тенденции в развитии образования и науки. Модернизация образовательной системы. Основные достижения российских ученых и недостаточная востребованность результатов их научной деятельности. Религиозные конфессии и повышение их роли в жизни страны. Особенности развития современной художественной культуры: литературы, киноискусства, театра, изобразительного искусства. Процессы глобализации и массовая культура.

Наш край в 1992–2022 гг.

Итоговое обобщение.

Планируемые результаты освоения программы по истории на уровне среднего общего образования

К важнейшим личностным результатам изучения истории относятся:

1) в сфере гражданского воспитания: осмысление сложившихся в российской истории традиций гражданского служения Отечеству; сформированность гражданской позиции обучающегося как активного и ответственного члена российского общества; осознание исторического значения конституционного развития России, своих конституционных прав и обязанностей, уважение закона и правопорядка; принятие традиционных национальных, общечеловеческих гуманистических и демократических ценностей; готовность

противостоять идеологии экстремизма, национализма, ксенофобии, дискриминации по социальным, религиозным, расовым, национальным признакам; готовность вести совместную деятельность в интересах гражданского общества, участвовать в самоуправлении в образовательной организации; умение взаимодействовать с социальными институтами в соответствии с их функциями и назначением; готовность к гуманитарной и волонтерской деятельности;

2) в сфере патриотического воспитания: сформированность российской гражданской идентичности, патриотизма, уважения к своему народу, чувства ответственности перед Родиной, гордости за свою страну, свой край, свой язык и культуру, прошлое и настоящее многонационального народа России; ценностное отношение к государственным символам, историческому и природному наследию, памятникам, традициям народов России, достижениям России в науке, искусстве, спорте, технологиях, труде; идейная убежденность, готовность к служению и защите Отечества, ответственность за его судьбу;

3) в сфере духовно-нравственного воспитания: личностное осмысление и принятие сущности и значения исторически сложившихся и развивавшихся духовно-нравственных ценностей российского народа; сформированность нравственного сознания, этического поведения; способность оценивать ситуации нравственного выбора и принимать осознанные решения, ориентируясь на морально-нравственные ценности и нормы современного российского общества; понимание значения личного вклада в построение устойчивого будущего; ответственное отношение к своим родителям, представителям старших поколений, осознание значения создания семьи на основе принятия ценностей семейной жизни в соответствии с традициями народов России;

4) в сфере эстетического воспитания: представление об исторически сложившемся культурном многообразии своей страны и мира; способность воспринимать различные виды искусства, традиции и творчество своего и других народов, ощущать эмоциональное воздействие искусства; осознание значимости для личности и общества наследия отечественного и мирового искусства, этнических культурных традиций и народного творчества; эстетическое отношение к миру, современной культуре, включая эстетику быта, научного и технического творчества, спорта, труда, общественных отношений;

5) в сфере физического воспитания: осознание ценности жизни и необходимости ее сохранения (в том числе на основе примеров из истории); представление об идеалах гармоничного физического и духовного развития человека в исторических обществах и в современную эпоху; ответственное отношение к своему здоровью и установка на здоровый образ жизни;

6) в сфере трудового воспитания: понимание на основе знания истории значения трудовой деятельности как источника развития человека и общества; уважение к труду и результатам трудовой деятельности человека; представление о разнообразии существовавших в прошлом и современных профессий; формирование интереса к различным сферам профессиональной деятельности; готовность совершать осознанный выбор будущей профессии и реализовывать собственные жизненные планы; мотивация и способность к образованию и самообразованию на протяжении всей жизни;

7) в сфере экологического воспитания: осмысление исторического опыта взаимодействия людей с природной средой, его позитивных и негативных проявлений; сформированность экологической культуры, понимание влияния социально-экономических процессов на состояние природной и социальной среды, осознание глобального характера экологических проблем; активное неприятие действий, приносящих вред окружающей природной и социальной среде;

8) в понимании ценности научного познания: сформированность мировоззрения, соответствующего современному уровню развития исторической науки и общественной практики, основанного на диалоге культур, способствующего осознанию своего места в поликультурном мире; осмысление значения истории как знания о развитии человека и общества, о социальном и нравственном опыте предшествующих поколений;

совершенствование языковой и читательской культуры как средства взаимодействия между людьми и познания мира; овладение основными навыками познания и оценки событий прошлого с позиций историзма, готовность к осуществлению учебной проектно-исследовательской деятельности в сфере истории;

9) в сфере развития эмоционального интеллекта обучающихся: развитие самосознания (включая способность осознавать на примерах исторических ситуаций роль эмоций в отношениях между людьми, понимать свое эмоциональное состояние, соотнося его с эмоциями людей в известных исторических ситуациях); саморегулирования, включающего самоконтроль, умение принимать ответственность за свое поведение, способность адаптироваться к эмоциональным изменениям и проявлять гибкость, быть открытым новому; внутренней мотивации, включающей стремление к достижению цели и успеху, оптимизм, инициативность, умение действовать, исходя из своих возможностей; эмпатии (способность понимать другого человека, оказавшегося в определенных обстоятельствах); социальных навыков (способность выстраивать конструктивные отношения с другими людьми, регулировать способ выражения своих суждений и эмоций с учетом позиций и мнений других участников общения).

В результате изучения истории на уровне среднего общего образования у обучающегося будут сформированы познавательные универсальные учебные действия, коммуникативные универсальные учебные действия, регулятивные универсальные учебные действия, совместная деятельность.

У обучающегося будут сформированы следующие базовые логические действия как часть познавательных универсальных учебных действий:

формулировать проблему, вопрос, требующий решения;

устанавливать существенный признак или основания для сравнения, классификации и обобщения;

определять цели деятельности, задавать параметры и критерии их достижения;

выявлять закономерные черты и противоречия в рассматриваемых явлениях;

разрабатывать план решения проблемы с учетом анализа имеющихся ресурсов;

вносить коррективы в деятельность, оценивать соответствие результатов целям.

У обучающегося будут сформированы следующие базовые исследовательские действия как часть познавательных универсальных учебных действий:

определять познавательную задачу;

намечать путь ее решения и осуществлять подбор исторического материала, объекта;

владеть навыками учебно-исследовательской и проектной деятельности;

осуществлять анализ объекта в соответствии с принципом историзма, основными процедурами исторического познания;

систематизировать и обобщать исторические факты (в том числе в форме таблиц, схем);

выявлять характерные признаки исторических явлений;

раскрывать причинно-следственные связи событий прошлого и настоящего;

сравнивать события, ситуации, определяя основания для сравнения, выявляя общие черты и различия;

формулировать и обосновывать выводы;

соотносить полученный результат с имеющимся историческим знанием;

определять новизну и обоснованность полученного результата;

представлять результаты своей деятельности в различных формах (сообщение, эссе, презентация, реферат, учебный проект и другие);

объяснять сферу применения и значение проведенного учебного исследования в современном общественном контексте.

У обучающегося будут сформированы умения работать с информацией как часть познавательных универсальных учебных действий:

осуществлять анализ учебной и внеучебной исторической информации (учебники, исторические источники, научно-популярная литература, интернет-ресурсы и другие) –

извлекать, сопоставлять, систематизировать и интерпретировать информацию; различать виды источников исторической информации; высказывать суждение о достоверности и значении информации источника (по предложенным или самостоятельно сформулированным критериям);

рассматривать комплексы источников, выявляя совпадения и различия их свидетельств; использовать средства современных информационных и коммуникационных технологий с соблюдением правовых и этических норм, требований информационной безопасности; создавать тексты в различных форматах с учетом назначения информации и целевой аудитории, выбирая оптимальную форму представления и визуализации.

У обучающегося будут сформированы умения общения как часть коммуникативных универсальных учебных действий:

представлять особенности взаимодействия людей в исторических обществах и современном мире;

участвовать в обсуждении событий и личностей прошлого и современности, выявляя сходство и различие высказываемых оценок;

излагать и аргументировать свою точку зрения в устном высказывании, письменном тексте; владеть способами общения и конструктивного взаимодействия, в том числе межкультурного, в образовательной организации и социальном окружении; аргументированно вести диалог, уметь смягчать конфликтные ситуации.

У обучающегося будут сформированы умения совместной деятельности:

осознавать на основе исторических примеров значение совместной деятельности людей как эффективного средства достижения поставленных целей;

планировать и осуществлять совместную работу, коллективные учебные проекты по истории, в том числе на региональном материале;

определять свое участие в общей работе и координировать свои действия с другими членами команды;

проявлять творчество и инициативу в индивидуальной и командной работе;

оценивать полученные результаты и свой вклад в общую работу.

У обучающегося будут сформированы умения в части регулятивных универсальных учебных действий:

владение приемами самоорганизации своей учебной и общественной работы: выявлять проблему, задачи, требующие решения; составлять план действий, определять способ решения, последовательно реализовывать намеченный план действий и другие;

владение приемами самоконтроля: осуществлять самоконтроль, рефлекссию и самооценку полученных результатов; вносить коррективы в свою работу с учетом установленных ошибок, возникших трудностей;

принятие себя и других: осознавать свои достижения и слабые стороны в учении, общении, сотрудничестве со сверстниками и людьми старшего поколения; принимать мотивы и аргументы других при анализе результатов деятельности; признавать свое право и право других на ошибку; вносить конструктивные предложения для совместного решения учебных задач, проблем.

Предметные результаты освоения программы по истории на уровне среднего общего образования обеспечивают:

1) понимание значимости России в мировых политических и социально-экономических процессах XX – начала XXI в., знание достижений страны и ее народа; умение характеризовать историческое значение Российской революции, Гражданской войны, новой экономической политики, индустриализации и коллективизации в Союзе Советских Социалистических Республик, решающую роль СССР в победе над нацизмом, значение советских научно-технологических успехов, освоения космоса; понимание причин и следствий распада СССР, возрождения Российской Федерации как мировой державы, воссоединения Крыма с Россией, специальной военной операции на Украине и других

важнейших событий XX – начала XXI в.; особенности развития культуры народов СССР (России);

2) знание имен героев Первой мировой, Гражданской, Великой Отечественной войн, исторических личностей, внесших значительный вклад в социально-экономическое, политическое и культурное развитие России в XX – начале XXI в.;

3) умение составлять описание (реконструкцию) в устной и письменной форме исторических событий, явлений, процессов истории родного края, истории России и всемирной истории XX – начала XXI вв. и их участников, образа жизни людей и его изменения в Новейшую эпоху; формулировать и обосновывать собственную точку зрения (версию, оценку) с использованием фактического материала, в том числе, используя источники разных типов;

4) умение выявлять существенные черты исторических событий, явлений, процессов; систематизировать историческую информацию в соответствии с заданными критериями; сравнивать изученные исторические события, явления, процессы;

5) умение устанавливать причинно-следственные, пространственные, временные связи исторических событий, явлений, процессов; характеризовать их итоги; соотносить события истории родного края и истории России в XX – начале XXI вв.; определять современников исторических событий истории России и человечества в целом в XX – начале XXI вв.;

6) умение критически анализировать для решения познавательной задачи аутентичные исторические источники разных типов (письменные, вещественные, аудиовизуальные) по истории России и зарубежных стран XX – начала XXI в., оценивать их полноту и достоверность, соотносить с историческим периодом; выявлять общее и различия; привлекать контекстную информацию при работе с историческими источниками;

7) умение осуществлять с соблюдением правил информационной безопасности поиск исторической информации по истории России и зарубежных стран XX – начала XXI вв. в справочной литературе, сети Интернет, средствах массовой информации для решения познавательных задач; оценивать полноту и достоверность информации с точки зрения ее соответствия исторической действительности;

8) умение анализировать текстовые, визуальные источники исторической информации, в том числе исторические карты/схемы, по истории России и зарубежных стран XX – начала XXI вв.; сопоставлять информацию, представленную в различных источниках; формализовать историческую информацию в виде таблиц, схем, графиков, диаграмм; приобретение опыта осуществления проектной деятельности в форме разработки и представления учебных проектов по новейшей истории, в том числе – на региональном материале (с использованием ресурсов библиотек, музеев и других);

9) приобретение опыта взаимодействия с людьми другой культуры, национальной и религиозной принадлежности на основе ценностей современного российского общества: идеалов гуманизма, демократии, мира и взаимопонимания между народами, людьми разных культур; проявление уважения к историческому наследию народов России;

10) умение защищать историческую правду, не допускать умаления подвига народа при защите Отечества, готовность давать отпор фальсификациям российской истории;

11) знание ключевых событий, основных дат и этапов истории России и мира в XX – начале XXI вв.; выдающихся деятелей отечественной и всемирной истории; важнейших достижений культуры, ценностных ориентиров.

Условием достижения каждого из предметных результатов изучения истории на уровне среднего общего образования является усвоение обучающимися знаний и формирование умений, которые составляют структуру предметного результата.

Формирование умений, составляющих структуру предметных результатов, происходит на учебном материале, изучаемом в 10–11 классах с учётом того, что достижения предметных результатов предполагает не только обращение к истории России и всемирной истории XX – начала XXI вв., но и к важнейшим событиям, явлениям, процессам истории нашей страны с древнейших времен до начала XX в. При планировании уроков истории следует

предусмотреть повторение изученных ранее исторических событий, явлений, процессов, деятельности исторических личностей России, связанных с актуальным историческим материалом урока.

Предметные результаты освоения базового учебного курса «История России»:

- 1) Россия накануне Первой мировой войны. Ход военных действий. Власть, общество, экономика, культура. Предпосылки революции;
- 2) Февральская революция 1917 г. Двоевластие. Октябрьская революция. Первые преобразования большевиков. Гражданская война и интервенция. Политика «военного коммунизма». Общество, культура в годы революций и Гражданской войны;
- 3) НЭП. Образование СССР. СССР в годы нэпа. «Великий перелом». Индустриализация, коллективизация, культурная революция. Первые пятилетки. Политический строй и репрессии. Внешняя политика СССР. Укрепление обороноспособности;
- 4) Великая Отечественная война 1941–1945 гг.: причины, силы сторон, основные операции. Государство и общество в годы войны, массовый героизм советского народа, единство фронта и тыла, человек на войне. Нацистский оккупационный режим, зверства захватчиков. Освободительная миссия Красной Армии. Победа над Японией. Решающий вклад СССР в Великую Победу. Защита памяти о Великой Победе;
- 5) СССР в 1945–1991 гг. Экономическое развитие и реформы. Политическая система «развитого социализма». Развитие науки, образования, культуры. Холодная война и внешняя политика. СССР и мировая социалистическая система. Причины распада Советского Союза;
- 6) Российская Федерация в 1992–2022 гг. Становление новой России. Возрождение Российской Федерации как великой державы в XXI в. Экономическая и социальная модернизация. Культурное пространство и повседневная жизнь. Укрепление обороноспособности. Воссоединение с Крымом и Севастополем. Специальная военная операция. Место России в современном мире.

Предметные результаты освоения базового учебного курса «Всеобщая история»:

- 1) Мир накануне Первой мировой войны. Первая мировая война: причины, участники, основные события, результаты. Власть и общество;
- 2) Межвоенный период. Революционная волна. Версальско-Вашингтонская система. Страны мира в 1920-е гг. Великая депрессия и ее проявления в различных странах. «Новый курс» в США. Германский нацизм. Народный фронт. Политика «умиротворения агрессора». Культурное развитие;
- 3) Вторая мировая война: причины, участники, основные сражения, итоги;
- 4) Власть и общество в годы войны. Решающий вклад СССР в Победу;
- 5) Послевоенные перемены в мире. Холодная война. Мировая система социализма. Экономические и политические изменения в странах Запада. Распад колониальных империй. Развитие стран Азии, Африки и Латинской Америки. Научно-техническая революция. Постиндустриальное и информационное общество. Современный мир: глобализация и деглобализация. Геополитический кризис 2022 г. и его влияние на мировую систему.

Предметные результаты изучения истории в 10 классе

Понимание значимости России в мировых политических и социально-экономических процессах 1914–1945 гг., знание достижений страны и ее народа; умение характеризовать историческое значение Российской революции, Гражданской войны, новой экономической политики, индустриализации и коллективизации в Союзе Советских Социалистических Республик, решающую роль СССР в победе над нацизмом, значение советских научно-технологических успехов.

Достижение указанного предметного результата непосредственно связано с усвоением обучающимися знаний важнейших событий, явлений, процессов истории России 1914–1945 гг., умением верно интерпретировать исторические факты, давать им оценку, умением противостоять попыткам фальсификации истории, отстаивать историческую правду. Данный результат достижим при комплексном использовании методов обучения и воспитания.

Структура предметного результата включает следующий перечень знаний и умений: называть наиболее значимые события истории России 1914–1945 гг., объяснять их особую значимость для истории нашей страны;

определять и объяснять (аргументировать) свое отношение и оценку наиболее значительных событий, явлений, процессов истории России 1914–1945 гг., их значение для истории России и человечества в целом;

используя знания по истории России и всемирной истории 1914–1945 гг., выявлять попытки фальсификации истории;

используя знания по истории России, аргументированно противостоять попыткам фальсификации исторических фактов, связанных с важнейшими событиями, явлениями, процессами истории России 1914–1945 гг.

Знание имен героев Первой мировой, Гражданской, Великой Отечественной войн, исторических личностей, внесших значительный вклад в социально-экономическое, политическое и культурное развитие России в 1914–1945 гг.

Достижение указанного предметного результата возможно при комплексном использовании методов обучения и воспитания, так как, кроме знаний об исторической личности, обучающиеся должны осознать величие личности человека, влияние его деятельности на ход истории.

Структура предметного результата включает следующий перечень знаний и умений: называть имена наиболее выдающихся деятелей истории России 1914–1945 гг., события, процессы, в которых они участвовали;

характеризовать деятельность исторических личностей в рамках событий, процессов истории России 1914–1945 гг., оценивать значение их деятельности для истории нашей страны и человечества в целом;

характеризовать значение и последствия событий 1914–1945 гг., в которых участвовали выдающиеся исторические личности, для истории России;

определять и объяснять (аргументировать) свое отношение и оценку деятельности исторических личностей.

Умение составлять описание (реконструкцию) в устной и письменной форме исторических событий, явлений, процессов истории родного края, истории России и всемирной истории 1914–1945 гг. и их участников, образа жизни людей и его изменения в Новейшую эпоху; формулировать и обосновывать собственную точку зрения (версию, оценку) с использованием фактического материала, в том числе, используя источники разных типов.

Структура предметного результата включает следующий перечень знаний и умений:

объяснять смысл изученных/изучаемых исторических понятий и терминов из истории России, и всемирной истории 1914–1945 гг., привлекая учебные тексты и (или) дополнительные источники информации; корректно использовать исторические понятия и термины в устной речи, при подготовке конспекта, реферата;

по самостоятельно составленному плану представлять развернутый рассказ (описание) о ключевых событиях родного края, истории России и всемирной истории 1914–1945 гг. с использованием контекстной информации, представленной в исторических источниках, учебной, художественной и научно-популярной литературе, визуальных материалах и других;

составлять развернутую характеристику исторических личностей с описанием и оценкой их деятельности; характеризовать условия и образ жизни людей в России и других странах в 1914–1945 гг., анализируя изменения, происшедшие в течение рассматриваемого периода;

представлять описание памятников материальной и художественной культуры 1914–1945 гг., их назначение, характеризовать обстоятельства их создания, называть авторов памятников культуры, определять жанр, стиль, особенности технических и художественных приемов создания памятников культуры;

представлять результаты самостоятельного изучения исторической информации из истории России и всемирной истории 1914–1945 гг. в форме сложного плана, конспекта, реферата; определять и объяснять с использованием фактического материала свое отношение к наиболее значительным событиям, достижениям и личностям истории России и зарубежных стран 1914–1945 гг.;

понимать необходимость фактической аргументации для обоснования своей позиции; самостоятельно отбирать факты, которые могут быть использованы для подтверждения или опровержения какой-либо оценки исторических событий;

формулировать аргументы для подтверждения или опровержения собственной или предложенной точки зрения по дискуссионной проблеме из истории России и всемирной истории 1914–1945 гг.; сравнивать предложенную аргументацию, выбирать наиболее аргументированную позицию.

Умение выявлять существенные черты исторических событий, явлений, процессов 1914–1945 гг.; систематизировать историческую информацию в соответствии с заданными критериями; сравнивать изученные исторические события, явления, процессы.

Структура предметного результата включает следующий перечень знаний и умений:

называть характерные, существенные признаки событий, процессов, явлений истории России и всеобщей истории 1914–1945 гг.;

различать в исторической информации из курсов истории России и зарубежных стран 1914–1945 гг. события, явления, процессы; факты и мнения, описания и объяснения, гипотезы и теории;

группировать, систематизировать исторические факты по самостоятельно определяемому признаку (хронологии, принадлежности к историческим процессам, типологическим основаниям и другим);

обобщать историческую информацию по истории России и зарубежных стран 1914–1945 гг.;

на основе изучения исторического материала давать оценку возможности/корректности сравнения событий, явлений, процессов, взглядов исторических деятелей истории России и зарубежных стран в 1914–1945 гг.;

сравнивать исторические события, явления, процессы, взгляды исторических деятелей истории России и зарубежных стран 1914–1945 гг. по самостоятельно определенным критериям; на основе сравнения самостоятельно делать выводы;

на основе изучения исторического материала устанавливать исторические аналогии.

Умение устанавливать причинно-следственные, пространственные, временные связи исторических событий, явлений, процессов; характеризовать их итоги; соотносить события истории родного края и истории России в 1914–1945 гг.; определять современников исторических событий истории России и человечества в целом в 1914–1945 гг.

Структура предметного результата включает следующий перечень знаний и умений:

на основе изученного материала по истории России и зарубежных стран 1914–1945 гг. определять (различать) причины, предпосылки, поводы, последствия, указывать итоги, значение исторических событий, явлений, процессов;

устанавливать причинно-следственные, пространственные, временные связи между историческими событиями, явлениями, процессами на основе анализа исторической ситуации/информации из истории России и зарубежных стран 1914–1945 гг.;

делать предположения о возможных причинах (предпосылках) и последствиях исторических событий, явлений, процессов истории России и зарубежных стран 1914–1945 гг.;

излагать исторический материал на основе понимания причинно-следственных,

пространственно-временных связей исторических событий, явлений, процессов; соотносить события истории родного края, истории России и зарубежных стран 1914–1945 гг.;

определять современников исторических событий, явлений, процессов истории России и человечества в целом 1914–1945 гг.

Умение критически анализировать для решения познавательной задачи аутентичные исторические источники разных типов (письменные, вещественные, аудиовизуальные) по истории России и зарубежных стран 1914–1945 гг., оценивать их полноту и достоверность, соотносить с историческим периодом; выявлять общее и различия; привлекать контекстную информацию при работе с историческими источниками.

Структура предметного результата включает следующий перечень знаний и умений: различать виды письменных исторических источников по истории России и всемирной истории 1914–1945 гг.;

определять авторство письменного исторического источника по истории России и зарубежных стран 1914–1945 гг., время и место его создания, события, явления, процессы, о которых идет речь и другие, соотносить информацию письменного источника с историческим контекстом;

определять на основе информации, представленной в письменном историческом источнике, характерные признаки описываемых событий, явлений, процессов по истории России и зарубежных стран 1914–1945 гг.;

анализировать письменный исторический источник по истории России и зарубежных стран 1914–1945 гг. с точки зрения его темы, цели, позиции автора документа и участников событий, основной мысли, основной и дополнительной информации, достоверности содержания;

соотносить содержание исторического источника по истории России и зарубежных стран 1914–1945 гг. с учебным текстом, другими источниками исторической информации (в том числе исторической картой/схемой);

сопоставлять, анализировать информацию из двух или более письменных исторических источников по истории России и зарубежных стран 1914–1945 гг., делать выводы;

использовать исторические письменные источники при аргументации дискуссионных точек зрения;

проводить атрибуцию вещественного исторического источника (определять утилитарное назначение изучаемого предмета, материальную основу и технику создания, размер, надписи и другие; соотносить вещественный исторический источник с периодом, к которому он относится и другие); используя контекстную информацию, описывать вещественный исторический источник;

проводить атрибуцию визуальных и аудиовизуальных исторических источников по истории России и зарубежных стран 1914–1945 гг. (определять авторство, время создания, события, связанные с историческими источниками); используя контекстную информацию, описывать визуальный и аудиовизуальный исторический источник.

Умение осуществлять с соблюдением правил информационной безопасности поиск исторической информации по истории России и зарубежных стран 1914–1945 гг. в справочной литературе, сети Интернет, средствах массовой информации для решения познавательных задач; оценивать полноту и достоверность информации с точки зрения ее соответствия исторической действительности.

Структура предметного результата включает следующий перечень знаний и умений:

знать и использовать правила информационной безопасности при поиске исторической информации;

самостоятельно осуществлять поиск достоверных исторических источников, необходимых для изучения событий (явлений, процессов) истории России и зарубежных стран 1914–1945 гг.;

на основе знаний по истории самостоятельно подбирать достоверные визуальные источники исторической информации, иллюстрирующие существенные признаки исторических событий, явлений, процессов;

самостоятельно осуществлять поиск исторической информации, необходимой для анализа исторических событий, процессов, явлений истории России и зарубежных стран 1914–1945 гг.;

используя знания по истории, оценивать полноту и достоверность информации с точки зрения ее соответствия исторической действительности.

Умение анализировать текстовые, визуальные источники исторической информации, в том числе исторические карты/схемы, по истории России и зарубежных стран 1914–1945 гг.; сопоставлять информацию, представленную в различных источниках; формализовать историческую информацию в виде таблиц, схем, графиков, диаграмм; приобретение опыта осуществления проектной деятельности в форме разработки и представления учебных проектов по новейшей истории, в том числе – на региональном материале (с использованием ресурсов библиотек, музеев и других).

Структура предметного результата включает следующий перечень знаний и умений:

определять на основе информации, представленной в текстовом источнике исторической информации, характерные признаки описываемых событий (явлений, процессов) истории России и зарубежных стран 1914–1945 гг.;

отвечать на вопросы по содержанию текстового источника исторической информации по истории России и зарубежных стран 1914–1945 гг. и составлять на его основе план, таблицу, схему;

узнавать, показывать и называть на карте (схеме) объекты, обозначенные условными знаками, характеризовать историческое пространство (географические объекты, территории расселения народов, государства, места расположения памятников культуры и другие), изучаемые события, явления, процессы истории России и зарубежных стран 1914–1945 гг.;

привлекать контекстную информацию при работе с исторической картой и рассказывать об исторических событиях, используя историческую карту;

сопоставлять, анализировать информацию, представленную на двух или более исторических картах (схемах) по истории России и зарубежных стран 1914–1945 гг.;

оформлять результаты анализа исторической карты (схемы) в виде таблицы, схемы; делать выводы;

на основании информации, представленной на карте/схеме по истории России и зарубежных стран 1914–1945 гг., проводить сравнение исторических объектов (размеры территорий стран, расстояния и другое), социально-экономических и геополитических условий существования государств, народов, делать выводы;

сопоставлять информацию, представленную на исторической карте/схеме по истории России и зарубежных стран 1914–1945 гг., с информацией из аутентичных исторических источников и источников исторической информации;

определять события, явления, процессы, которым посвящены визуальные источники исторической информации;

на основании визуальных источников исторической информации и статистической информации по истории России и зарубежных стран 1914–1945 гг. проводить сравнение исторических событий, явлений, процессов истории России и зарубежных стран 1914–1945 гг.;

сопоставлять визуальные источники исторической информации по истории России и зарубежных стран 1914–1945 гг. с информацией из других исторических источников, делать выводы;

представлять историческую информацию в виде таблиц, графиков, схем, диаграмм;

использовать умения, приобретенные в процессе изучения истории, для участия в подготовке учебных проектов по истории России 1914–1945 гг., в том числе на

региональном материале, с использованием ресурсов библиотек, музеев и других. Приобретение опыта взаимодействия с людьми другой культуры, национальной и религиозной принадлежности на основе ценностей современного российского общества: идеалов гуманизма, демократии, мира и взаимопонимания между народами, людьми разных культур; проявление уважения к историческому наследию народов России.

Достижение данного предметного результата предполагает использование методов обучения и воспитания. Основой достижения результата является понимание обучающимися особенностей развития нашей страны как многонационального государства, важности уважения и взаимопонимания между всеми народами России.

Структура предметного результата включает следующий перечень знаний и умений: понимать особенности политического, социально-экономического и историко-культурного развития России как многонационального государства, знакомство с культурой, традициями и обычаями народов России;

знать исторические примеры эффективного взаимодействия народов нашей страны для защиты Родины от внешних врагов, достижения общих целей в деле политического, социально-экономического и культурного развития России;

понимать особенности общения с представителями другой культуры, национальной и религиозной принадлежности, важность учета в общении традиций, обычаев, особенностей культуры народов нашей страны;

участвовать в диалогическом и полилогическом общении, посвященном проблемам, связанным с историей России и зарубежных стран 1914–1945 гг., создавать устные монологические высказывания разной коммуникативной направленности в зависимости от целей, сферы и ситуации общения с соблюдением норм современного русского языка и речевого этикета.

Умение защищать историческую правду, не допускать умаления подвига народа при защите Отечества, готовность давать отпор фальсификациям российской истории.

Структура предметного результата включает следующий перечень знаний и умений:

понимать значение подвига советского народа в годы Великой Отечественной войны, значение достижений народов нашей страны в других важнейших событиях, процессах истории России и зарубежных стран 1914–1945 гг., осознавать и понимать ценность сопричастности своей семьи к событиям, явлениям, процессам истории России;

используя исторические факты, характеризовать значение достижений народов нашей страны в событиях, явлениях, процессах истории России и зарубежных стран 1914–1945 гг.;

используя знания по истории России и зарубежных стран 1914–1945 гг., выявлять в исторической информации попытки фальсификации истории, приводить аргументы в защиту исторической правды;

активно участвовать в дискуссиях, не допуская умаления подвига народа при защите Отечества.

Знание ключевых событий, основных дат и этапов истории России и мира в 1914–1945 гг.; выдающихся деятелей отечественной и всемирной истории; важнейших достижений культуры, ценностных ориентиров.

По учебному курсу «История России»:

1) Россия накануне Первой мировой войны. Ход военных действий. Власть, общество, экономика, культура. Предпосылки революции;

2) Февральская революция 1917 г. Двоевластие. Октябрьская революция. Первые преобразования большевиков. Гражданская война и интервенция. Политика «военного коммунизма». Общество, культура в годы революций и Гражданской войны;

3) НЭП. Образование СССР. СССР в годы нэпа. «Великий перелом». Индустриализация, коллективизация, культурная революция. Первые пятилетки. Политический строй и репрессии. Внешняя политика СССР. Укрепление обороноспособности;

4) Великая Отечественная война 1941–1945 гг.: причины, силы сторон, основные операции.

Государство и общество в годы войны, массовый героизм советского народа, единство фронта и тыла, человек на войне. Нацистский оккупационный режим, зверства захватчиков. Освободительная миссия Красной Армии. Победа над Японией. Решающий вклад СССР в Великую Победу. Защита памяти о Великой Победе.

По учебному курсу «Всеобщая история»:

1) Мир накануне Первой мировой войны. Первая мировая война: причины, участники, основные события, результаты. Власть и общество;

2) Межвоенный период. Революционная волна. Версальско-Вашингтонская система. Страны мира в 1920-е гг. Великая депрессия и ее проявления в различных странах. «Новый курс» в США. Германский нацизм. Народный фронт. Политика «умиротворения агрессора». Культурное развитие;

3) Вторая мировая война: причины, участники, основные сражения, итоги;

4) Власть и общество в годы войны. Решающий вклад СССР в Победу.

Структура предметных результатов включает следующий перечень знаний и умений:

указывать хронологические рамки основных периодов отечественной и всеобщей истории 1914–1945 гг.;

называть даты важнейших событий и процессов отечественной и всеобщей истории 1914–1945 гг.;

выявлять синхронность исторических процессов отечественной и всеобщей истории 1914–1945 гг.,

делать выводы о тенденциях развития своей страны и других стран в данный период;

характеризовать место, обстоятельства, участников, результаты и последствия важнейших исторических событий, явлений, процессов истории России 1914–1945 гг.

Предметные результаты изучения истории в 11 классе

Понимание значимости России в мировых политических и социально-экономических процессах 1945–2022 гг., знание достижений страны и ее народа; умение характеризовать историческое значение советских научно-технологических успехов, освоения космоса; понимание причин и следствий распада СССР, возрождения Российской Федерации как мировой державы, воссоединения Крыма с Россией, специальной военной операции на Украине и других важнейших событий 1945–2022 гг.; особенности развития культуры народов СССР (России).

Достижение указанного предметного результата непосредственно связано с усвоением обучающимися знаний важнейших событий, явлений, процессов истории России 1945–2022 гг., умением верно интерпретировать исторические факты, давать им оценку, умением противостоять попыткам фальсификации истории, отстаивать историческую правду. Данный результат достижим при комплексном использовании методов обучения и воспитания.

Структура предметного результата включает следующий перечень знаний и умений:

называть наиболее значимые события истории России 1945–2022 гг., объяснять их особую значимость для истории нашей страны;

определять и объяснять (аргументировать) свое отношение и оценку наиболее значительных событий, явлений, процессов истории России 1945–2022 гг., их значение для истории России и человечества в целом;

используя знания по истории России и всемирной истории 1945–2022 гг., выявлять попытки фальсификации истории;

используя знания по истории России, аргументированно противостоять попыткам фальсификации исторических фактов, связанных с важнейшими событиями, явлениями, процессами истории России 1945–2022 гг.

Знание имен исторических личностей, внесших значительный вклад в социально-экономическое, политическое и культурное развитие России в 1945–2022 гг.

Достижение указанного предметного результата возможно при комплексном использовании методов обучения и воспитания, так как, кроме знаний об исторической личности, обучающиеся должны осознать величие личности человека, влияние его деятельности на ход истории.

Структура предметного результата включает следующий перечень знаний и умений: называть имена наиболее выдающихся деятелей истории России 1945–2022 гг., события, процессы, в которых они участвовали;

характеризовать деятельность исторических личностей в рамках событий, процессов истории России 1945–2022 гг., оценивать значение их деятельности для истории нашей страны и человечества в целом;

характеризовать значение и последствия событий 1945–2022 гг., в которых участвовали выдающиеся исторические личности, для истории России;

определять и объяснять (аргументировать) свое отношение и оценку деятельности исторических личностей.

Умение составлять описание (реконструкцию) в устной и письменной форме исторических событий, явлений, процессов истории родного края, истории России и всемирной истории 1945–2022 гг. и их участников, образа жизни людей и его изменения в Новейшую эпоху;

формулировать и обосновывать собственную точку зрения (версию, оценку) с использованием фактического материала, в том числе, используя источники разных типов.

Структура предметного результата включает следующий перечень знаний и умений:

объяснять смысл изученных (изучаемых) исторических понятий и терминов из истории России, и всемирной истории 1945–2022 гг., привлекая учебные тексты

и (или) дополнительные источники информации; корректно использовать исторические понятия и термины в устной речи, при подготовке конспекта, реферата;

по самостоятельно составленному плану представлять развернутый рассказ (описание) о ключевых событиях родного края, истории России и всемирной истории 1945–2022 гг. с использованием контекстной информации, представленной в исторических источниках, учебной, художественной и научно-популярной литературе, визуальных материалах и другие;

составлять развернутую характеристику исторических личностей с описанием и оценкой их деятельности; характеризовать условия и образ жизни людей в России и других странах в 1945–2022 гг., анализируя изменения, происшедшие в течение рассматриваемого периода;

представлять описание памятников материальной и художественной культуры 1945–2022 гг., их назначение, характеризовать обстоятельства их создания, называть авторов памятников культуры, определять жанр, стиль, особенности технических и художественных приемов создания памятников культуры;

представлять результаты самостоятельного изучения исторической информации из истории России и всемирной истории 1945–2022 гг. в форме сложного плана, конспекта, реферата;

определять и объяснять с использованием фактического материала свое отношение к наиболее значительным событиям, достижениям и личностям истории России и зарубежных стран 1945–2022 гг.;

понимать необходимость фактической аргументации для обоснования своей позиции; самостоятельно отбирать факты, которые могут быть использованы для подтверждения/опровержения какой-либо оценки исторических событий;

формулировать аргументы для подтверждения (опровержения) собственной или предложенной точки зрения по дискуссионной проблеме из истории России и всемирной истории 1945–2022 гг.; сравнивать предложенную аргументацию, выбирать наиболее аргументированную позицию.

Умение выявлять существенные черты исторических событий, явлений, процессов 1945–2022 гг.; систематизировать историческую информацию в соответствии с заданными критериями; сравнивать изученные исторические события, явления, процессы.

Структура предметного результата включает следующий перечень знаний и умений:

называть характерные, существенные признаки событий, процессов, явлений истории России и всеобщей истории 1945–2022 гг.;

различать в исторической информации из курсов истории России и зарубежных стран 1945–2022 гг. события, явления, процессы; факты и мнения, описания и объяснения, гипотезы и теории;

группировать, систематизировать исторические факты по самостоятельно определяемому признаку (хронологии, принадлежности к историческим процессам, типологическим основаниям и другим);

обобщать историческую информацию по истории России и зарубежных стран 1945–2022 гг.;

на основе изучения исторического материала давать оценку возможности (корректности) сравнения событий, явлений, процессов, взглядов исторических деятелей истории России и зарубежных стран в 1945–2022 гг.;

сравнивать исторические события, явления, процессы, взгляды исторических деятелей истории России и зарубежных стран 1945–2022 гг. по самостоятельно определенным критериям; на основе сравнения самостоятельно делать выводы;

на основе изучения исторического материала устанавливать исторические аналогии.

Умение устанавливать причинно-следственные, пространственные, временные связи исторических событий, явлений, процессов; характеризовать их итоги; соотносить события истории родного края и истории России в 1945–2022 гг.; определять современников исторических событий истории России и человечества в целом в 1945–2022 гг.

Структура предметного результата включает следующий перечень знаний и умений:

на основе изученного материала по истории России и зарубежных стран 1945–2022 гг. определять (различать) причины, предпосылки, поводы, последствия, указывать итоги, значение исторических событий, явлений, процессов;

устанавливать причинно-следственные, пространственные, временные связи между историческими событиями, явлениями, процессами на основе анализа исторической ситуации/информации из истории России и зарубежных стран 1945–2022 гг.;

делать предположения о возможных причинах (предпосылках) и последствиях исторических событий, явлений, процессов истории России и зарубежных стран 1945–2022 гг.;

излагать исторический материал на основе понимания причинно-следственных, пространственно-временных связей исторических событий, явлений, процессов;

соотносить события истории родного края, истории России и зарубежных стран 1945–2022 гг.;

определять современников исторических событий, явлений, процессов истории России и человечества в целом 1945–2022 гг.

Умение критически анализировать для решения познавательной задачи аутентичные исторические источники разных типов (письменные, вещественные, аудиовизуальные) по истории России и зарубежных стран 1945–2022 гг., оценивать их полноту и достоверность, соотносить с историческим периодом; выявлять общее и различия; привлекать контекстную информацию при работе с историческими источниками.

Структура предметного результата включает следующий перечень знаний и умений:

различать виды письменных исторических источников по истории России и всемирной истории 1945–2022 гг.;

определять авторство письменного исторического источника по истории России и зарубежных стран 1945–2022 гг., время и место его создания, события, явления, процессы, о которых идет речь и другие, соотносить информацию письменного источника с историческим контекстом;

определять на основе информации, представленной в письменном историческом источнике, характерные признаки описываемых событий, явлений, процессов по истории России и зарубежных стран 1945–2022 гг.;

анализировать письменный исторический источник по истории России и зарубежных стран 1945–2022 гг. с точки зрения его темы, цели, позиции автора документа и участников событий, основной мысли, основной и дополнительной информации, достоверности содержания;

соотносить содержание исторического источника по истории России и зарубежных стран 1945–2022 гг. с учебным текстом, другими источниками исторической информации (в том числе исторической картой/схемой);

сопоставлять, анализировать информацию из двух или более письменных исторических источников по истории России и зарубежных стран 1945–2022 гг., делать выводы;

использовать исторические письменные источники при аргументации дискуссионных точек зрения;

проводить атрибуцию вещественного исторического источника (определять утилитарное назначение изучаемого предмета, материальную основу и технику создания, размер, надписи и другие; соотносить вещественный исторический источник с периодом, к которому он относится и другие); используя контекстную информацию, описывать вещественный исторический источник;

проводить атрибуцию визуальных и аудиовизуальных исторических источников по истории России и зарубежных стран 1945–2022 гг. (определять авторство, время создания, события, связанные с историческими источниками); используя контекстную информацию, описывать визуальный и аудиовизуальный исторический источник.

Умение осуществлять с соблюдением правил информационной безопасности поиск исторической информации по истории России и зарубежных стран 1945–2022 гг. в справочной литературе, сети Интернет, средствах массовой информации для решения познавательных задач; оценивать полноту и достоверность информации с точки зрения ее соответствия исторической действительности.

Структура предметного результата включает следующий перечень знаний и умений:

знать и использовать правила информационной безопасности при поиске исторической информации;

самостоятельно осуществлять поиск достоверных исторических источников, необходимых для изучения событий (явлений, процессов) истории России и зарубежных стран 1945–2022 гг.;

на основе знаний по истории самостоятельно подбирать достоверные визуальные источники исторической информации, иллюстрирующие существенные признаки исторических событий, явлений, процессов;

самостоятельно осуществлять поиск исторической информации, необходимой для анализа исторических событий, процессов, явлений истории России и зарубежных стран 1945–2022 гг.;

используя знания по истории, оценивать полноту и достоверность информации с точки зрения ее соответствия исторической действительности.

Умение анализировать текстовые, визуальные источники исторической информации, в том числе исторические карты (схемы), по истории России и зарубежных стран 1945–2022 гг.;

сопоставлять информацию, представленную в различных источниках; формализовать историческую информацию в виде таблиц, схем, графиков, диаграмм; приобретение опыта осуществления проектной деятельности в форме разработки и представления учебных проектов по новейшей истории, в том числе на региональном материале (с использованием ресурсов библиотек, музеев и других).

Структура предметного результата включает следующий перечень знаний и умений:

определять на основе информации, представленной в текстовом источнике исторической информации, характерные признаки описываемых событий (явлений, процессов) истории России и зарубежных стран 1945–2022 гг.;

отвечать на вопросы по содержанию текстового источника исторической информации по истории России и зарубежных стран 1945–2022 гг. и составлять на его основе план,

таблицу, схему;

узнавать, показывать и называть на карте (схеме) объекты, обозначенные условными знаками, характеризовать историческое пространство (географические объекты, территории расселения народов, государства, места расположения памятников культуры и другие), изучаемые события, явления, процессы истории России и зарубежных стран 1945–2022 гг.;

привлекать контекстную информацию при работе с исторической картой и рассказывать об исторических событиях, используя историческую карту;

сопоставлять, анализировать информацию, представленную на двух или более исторических картах/схемах по истории России и зарубежных стран 1945–2022 гг.; оформлять результаты анализа исторической карты/схемы в виде таблицы, схемы; делать выводы;

на основании информации, представленной на карте (схеме) по истории России и зарубежных стран 1945–2022 гг., проводить сравнение исторических объектов (размеры территорий стран, расстояния и другое), социально-экономических и геополитических условий существования государств, народов, делать выводы;

сопоставлять информацию, представленную на исторической карте (схеме) по истории России и зарубежных стран 1945–2022 гг., с информацией из аутентичных исторических источников и источников исторической информации;

определять события, явления, процессы, которым посвящены визуальные источники исторической информации;

на основании визуальных источников исторической информации и статистической информации по истории России и зарубежных стран 1945–2022 гг. проводить сравнение исторических событий, явлений, процессов истории России и зарубежных стран 1945–2022 гг.;

сопоставлять визуальные источники исторической информации по истории России и зарубежных стран 1945–2022 гг. с информацией из других исторических источников, делать выводы;

представлять историческую информацию в виде таблиц, графиков, схем, диаграмм;

использовать умения, приобретенные в процессе изучения истории, для участия в подготовке учебных проектов по истории России 1945–2022 гг., в том числе на региональном материале, с использованием ресурсов библиотек, музеев и других.

Приобретение опыта взаимодействия с людьми другой культуры, национальной и религиозной принадлежности на основе ценностей современного российского общества: идеалов гуманизма, демократии, мира и взаимопонимания между народами, людьми разных культур; проявление уважения к историческому наследию народов России.

Достижение данного предметного результата предполагает использование методов обучения и воспитания. Основой достижения результата является понимание обучающимися особенностей развития нашей страны как многонационального государства, важности уважения и взаимопонимания между всеми народами России.

Структура предметного результата включает следующий перечень знаний и умений:

понимать особенности политического, социально-экономического и историко-культурного развития России как многонационального государства, знакомство с культурой, традициями и обычаями народов России;

знать исторические примеры эффективного взаимодействия народов нашей страны для защиты Родины от внешних врагов, достижения общих целей в деле политического, социально-экономического и культурного развития России;

понимать особенности общения с представителями другой культуры, национальной и религиозной принадлежности, важность учета в общении традиций, обычаев, особенностей культуры народов нашей страны;

участвовать в диалогическом и полилогическом общении, посвященном проблемам, связанным с историей России и зарубежных стран 1945–2022 гг., создавать устные

монологические высказывания разной коммуникативной направленности в зависимости от целей, сферы и ситуации общения с соблюдением норм современного русского языка и речевого этикета.

Умение защищать историческую правду, не допускать умаления подвига народа при защите Отечества, готовность давать отпор фальсификациям российской истории.

Структура предметного результата включает следующий перечень знаний и умений:

понимать значение подвига советского народа в годы Великой Отечественной войны, значение достижений народов нашей страны в других важнейших событиях, процессах истории России и зарубежных стран 1945–2022 гг., осознавать и понимать ценность сопричастности своей семьи к событиям, явлениям, процессам истории России;

используя исторические факты, характеризовать значение достижений народов нашей страны в событиях, явлениях, процессах истории России и зарубежных стран 1945 – 2022 гг.;

используя знания по истории России и зарубежных стран 1945–2022 гг., выявлять в исторической информации попытки фальсификации истории, приводить аргументы в защиту исторической правды;

активно участвовать в дискуссиях, не допуская умаления подвига народа при защите Отечества.

Знание ключевых событий, основных дат и этапов истории России и мира в 1945–2022 гг.; выдающихся деятелей отечественной и всемирной истории; важнейших достижений культуры, ценностных ориентиров.

По учебному курсу «История России»:

1) СССР в 1945–1991 гг. Экономическое развитие и реформы. Политическая система «развитого социализма». Развитие науки, образования, культуры. Холодная война и внешняя политика. СССР и мировая социалистическая система. Причины распада Советского Союза;

2) Российская Федерация в 1992–2022 гг. Становление новой России. Возрождение Российской Федерации как великой державы в XXI в. Экономическая и социальная модернизация. Культурное пространство и повседневная жизнь. Укрепление обороноспособности. Воссоединение с Крымом и Севастополем. Специальная военная операция. Место России в современном мире.

По учебному курсу «Всеобщая история»:

1) Послевоенные перемены в мире. Холодная война. Мировая система социализма. Экономические и политические изменения в странах Запада;

2) Распад колониальных империй. Развитие стран Азии, Африки и Латинской Америки. Научно-техническая революция. Постиндустриальное и информационное общество;

3) Современный мир: глобализация и деглобализация. Геополитический кризис 2022 г. и его влияние на мировую систему.

Структура предметного результата включает следующий перечень знаний и умений:

указывать хронологические рамки основных периодов отечественной и всеобщей истории 1945–2022 гг.;

называть даты важнейших событий и процессов отечественной и всеобщей истории 1945–2022 гг.;

выявлять синхронность исторических процессов отечественной и всеобщей истории 1945–2022 гг., делать выводы о тенденциях развития своей страны и других стран в данный период;

характеризовать место, обстоятельства, участников, результаты и последствия важнейших исторических событий, явлений, процессов истории России 1945–2022 гг.

Тематическое планирование учебного предмета «История» (базовый уровень)

* Тематическое планирование выстроено по содержанию ФОП СОО и внесены под соответствующими пунктами в федеральной образовательной программе среднего общего образования.

Распределение часов в тематическом планировании по каждой теме будет прописано на начало учебного года учителем-предметником в «рабочей программе учителя» на основании распределённых часов по учебному плану на текущий учебный год.

Структура тематического планирования рабочих программ на уровне среднего общего образования составлена с учётом рабочей программы воспитания в соответствие требованиям обновлённого ФГОС СОО (пункт 18.2.2, подпункт 3) и включает в себя следующие структурные компоненты:

№ п/п	Наименование темы (с учётом рабочей программы воспитания)	Количество часов, отводимых на освоение каждой темы
10 класс		
1.	<p>121.3.1. Всеобщая история. 1914–1945 гг. Введение. Понятие «Новейшее время». Хронологические рамки и периодизация Новейшей истории. Изменение мира в XX – начале XXI вв. Ключевые процессы и события Новейшей истории. Место России в мировой истории XX – начала XXI вв.</p> <p>121.3.1.1. Мир накануне и в годы Первой мировой войны. 121.3.1.1.1. Мир в начале XX в. Развитие индустриального общества. Технический прогресс. Изменение социальной структуры общества. Политические течения: либерализм, консерватизм, социал-демократия, анархизм. Рабочее и социалистическое движение. Профсоюзы. Мир империй – наследие XIX в. Империализм. Национализм. Старые и новые лидеры индустриального мира. Блоки великих держав: Тройственный союз, Антанта. Региональные конфликты и войны в конце XIX – начале XX вв.</p>	<p><i>Часы на каждую тему распределяются учителем-предметником в зависимости от нагрузки по учебному плану на текущий учебный год в рабочей программе учителя</i></p>
2.	<p>121.3.1.1.2. Первая мировая война (1914–1918). Причины Первой мировой войны. Убийство в Сараево. Нападение Австро-Венгрии на Сербию. Вступление в войну европейских держав. Цели и планы сторон. Сражение на Марне. Позиционная война. Боевые операции на Восточном фронте, их роль в общем ходе войны. Изменения в составе воюющих блоков (вступление в войну Османской империи, Италии, Болгарии). Четверной союз. Верден. Сомма. Люди на фронтах и в тылу. Националистическая пропаганда. Новые методы ведения войны. Власть и общество в годы войны. Положение населения в тылу воюющих стран. Вынужденные переселения, геноцид. Рост антивоенных настроений. Завершающий этап войны. Объявление США войны Германии. Бои на Западном фронте. Революция в России и выход Советской России из войны. Капитуляция государств Четверного союза. Политические, экономические и социальные последствия Первой мировой войны.</p>	
3.	<p>121.3.1.2. Мир в 1918–1939 гг. 121.3.1.2.1. От войны к миру. Распад империй и образование новых национальных государств в Европе. Планы послевоенного устройства мира. 14 пунктов В. Вильсона. Парижская мирная конференция. Лига Наций. Вашингтонская конференция. Версальско-Вашингтонская система. Революционные события 1918–1919 гг. в Европе. Ноябрьская революция в Германии. Веймарская республика. Образование Коминтерна. Венгерская советская республика.</p>	

4.	<p>121.3.1.2.2. Страны Европы и Северной Америки в 1920–1930-е гг. Рост влияния социалистических партий и профсоюзов. Приход лейбористов к власти в Великобритании. Зарождение фашистского движения в Италии; Б. Муссолини. Приход фашистов к власти и утверждение тоталитарного режима в Италии.</p> <p>Стабилизация 1920-х гг. Эра процветания в США. Мировой экономический кризис 1929–1933 гг. и начало Великой депрессии. Проявления и социально-политические последствия кризиса. «Новый курс» Ф.Д. Рузвельта (цель, мероприятия, итоги). Кейнсианство. Государственное регулирование экономики.</p> <p>Альтернативные стратегии выхода из мирового экономического кризиса. Становление нацизма в Германии. НСДАП; А. Гитлер. Приход нацистов к власти. Нацистский режим в Германии (политическая система, экономическая политика, идеология). Нюрнбергские законы. Подготовка Германии к войне. Установление авторитарных режимов в странах Европы в 1920–1930-х гг.</p> <p>Борьба против угрозы фашизма. Тактика единого рабочего фронта и Народного фронта. Приход к власти и политика правительств Народного фронта во Франции, Испании. Франкистский мятеж и гражданская война в Испании (участники, основные сражения). Позиции европейских держав в отношении Испании. Советская помощь Испании. Оборона Мадрида. Поражение Испанской Республики.</p>	
5.	<p>121.3.1.2.3. Страны Азии, Латинской Америки в 1918–1930-е гг. Распад Османской империи. Провозглашение Турецкой Республики. Курс преобразований М. Кемалю Ататюрку. Страны Восточной и Южной Азии. Революция 1925–1927 гг. в Китае. Режим Чан Кайши и гражданская война с коммунистами. «Великий поход» Красной армии Китая. Национально-освободительное движение в Индии в 1919–1939 гг. Индийский национальный конгресс. М. К. Ганди.</p> <p>Мексиканская революция 1910–1917 гг., ее итоги и значение. Реформы и революционные движения в латиноамериканских странах. Народный фронт в Чили.</p>	
6.	<p>121.3.1.2.4. Международные отношения в 1920–1930-х гг. Версальская система и реалии 1920-х гг. Планы Дауэса и Юнга. Советское государство в международных отношениях в 1920-х гг. (Генуэзская конференция, соглашение в Рапалло, выход СССР из дипломатической изоляции). Пакт Бриана–Келлога. «Эра пацифизма».</p> <p>Нарастание агрессии в мире в 1930-х гг. Агрессия Японии против Китая (1931–1933). Итало-эфиопская война (1935 г.). Инициативы СССР по созданию системы коллективной безопасности. Агрессивная политика Германии в Европе (оккупация Рейнской зоны, аншлюс Австрии). Судетский кризис. Мюнхенское соглашение и его последствия. Политика «умиротворения» агрессора. Создание оси Берлин – Рим – Токио. Японо-китайская война. Советско-японские конфликты у оз. Хасан и р. Халхин-Гол. Британско-франко-советские переговоры в Москве. Советско-германский договор о ненападении и его последствия.</p>	

7.	<p>121.3.1.2.5. Развитие культуры в 1914–1930-х гг. Научные открытия первых десятилетий XX в. (физика, химия, биология, медицина и другие). Технический прогресс в 1920–1930-х гг. Изменение облика городов.</p> <p>«Потерянное поколение»: тема войны в литературе и художественной культуре. Основные направления в искусстве. Модернизм, авангардизм, сюрреализм, абстракционизм, реализм. Ведущие деятели культуры первой трети XX в. Кинематограф 1920–1930-х гг. Тоталитаризм и культура. Массовая культура. Олимпийское движение.</p>	
8.	<p>121.3.1.3. Вторая мировая война.</p> <p>121.3.1.3.1. Начало Второй мировой войны. Причины Второй мировой войны. Нападение Германии на Польшу и начало мировой войны. Стратегические планы главных воюющих сторон. Разгром Польши. Блицкриг. «Странная война». Советско-финляндская война и ее международные последствия. Захват Германией Дании и Норвегии. Разгром Франции и ее союзников. Битва за Британию. Агрессия Германии и ее союзников на Балканах.</p>	
9.	<p>121.3.1.3.2. 1941 год. Начало Великой Отечественной войны и войны на Тихом океане. Нападение Германии на СССР. Планы Германии в отношении СССР; план «Барбаросса», план «Ост». Начало Великой Отечественной войны. Ход событий на советско-германском фронте в 1941 г. Нападение японских войск на Перл-Харбор, вступление США в войну. Формирование Антигитлеровской коалиции. Ленд-лиз.</p>	
10.	<p>121.3.1.3.3. Положение в оккупированных странах. «Новый порядок». Нацистская политика геноцида, холокост. Концентрационные лагеря. Принудительная трудовая миграция и насильственные переселения. Коллаборационизм. Движение Сопротивления. Партизанская война в Югославии.</p>	
11.	<p>121.3.1.3.4. Коренной перелом в войне. Сталинградская битва. Курская битва. Война в Северной Африке. Высадка союзнических войск в Италии и падение режима Муссолини. Перелом в войне на Тихом океане. Тегеранская конференция. «Большая тройка».</p>	
12.	<p>121.3.1.3.5. Разгром Германии, Японии и их союзников. Открытие второго фронта в Европе, наступление союзников. Военные операции Красной Армии в 1944–1945 гг., их роль в освобождении стран Европы. Восстания против оккупантов и их пособников в европейских странах. Конференции руководителей ведущих держав Антигитлеровской коалиции; Ялтинская конференция. Разгром военных сил Германии и взятие Берлина. Капитуляция Германии. Роль СССР в разгроме нацистской Германии и освобождении народов Европы. Потсдамская конференция. Создание ООН.</p> <p>Завершение мировой войны на Дальнем Востоке. Американские атомные бомбардировки Хиросимы и Нагасаки. Вступление СССР в войну против Японии, разгром Квантунской армии. Капитуляция Японии. Нюрнбергский трибунал и Токийский процесс над военными преступниками Германии и Японии. Итоги Второй мировой войны.</p>	
13.	<p>121.3.1.4. Обобщение.</p> <p>121.3.2. История России. 1914–1945 гг.</p> <p>Введение. Россия в начале XX в.</p> <p>121.3.2.1. Россия в годы Первой мировой войны и Великой российской революции (1914–1922 гг.).</p> <p>121.3.2.1.2. Россия в Первой мировой войне (1914–1918 гг.).</p>	

	121.3.2.1.3. Великая российская революция (1917–1922 гг.). 121.3.2.1.4. Первые революционные преобразования большевиков. 121.3.2.1.5. Гражданская война и ее последствия. 121.3.2.1.6. Идеология и культура Советской России периода Гражданской войны. 121.3.2.1.7. Наш край в 1914–1922 гг.	
14.	121.3.2.2. Советский Союз в 1920–1930-е гг. 121.3.2.2.1. СССР в годы нэпа (1921–1928 гг.). 121.3.2.2.2. Советский Союз в 1929–1941 гг. 121.3.2.2.3. Культурное пространство советского общества в 1920–1930-е гг. 121.3.2.2.4. Внешняя политика СССР в 1920–1930-е гг.	
15.	121.3.2.2.5. Наш край в 1920–1930-е гг. 121.3.2.3. Великая Отечественная война (1941–1945 гг.) 121.3.2.3.1. Первый период войны (июнь 1941 – осень 1942 г.) 121.3.2.3.2. Коренной перелом в ходе войны (осень 1942–1943 гг.) 121.3.2.3.3. Человек и война: единство фронта и тыла. 121.3.2.3.4. Победа СССР в Великой Отечественной войне. Окончание Второй мировой войны (1944 – сентябрь 1945 гг.) 121.3.2.3.5. Наш край в 1941–1945 гг.	
16.	121.3.2.4. Обобщение.	

№ п/п	Наименование темы (с учётом рабочей программы воспитания)	Количество часов, отводимых на освоение каждой темы
11 класс		
1.	121.4.1. Всеобщая история. 1945–2022 гг. 121.4.1.1. Введение. Мир во второй половине XX – начале XXI в. Научно-технический прогресс.	<i>Часы на каждую тему распределяются учителем-предметником в зависимости от нагрузки по учебному плану на текущий учебный год в рабочей программе учителя</i>
2.	121.4.1.2. Страны Северной Америки и Европы во второй половине XX – начале XXI в.	
3.	121.4.1.2.1. Соединенные Штаты Америки. Послевоенный экономический подъем. Развитие постиндустриального общества.	
4.	121.4.1.2.2. Страны Западной Европы. Экономическая и политическая ситуация в первые послевоенные годы. Научно-техническая революция.	
5.	121.4.1.3. Страны Азии, Африки во второй половине XX – начале XXI вв.: проблемы и пути модернизации. Обретение независимости и выбор путей развития странами Азии и Африки. 121.4.1.3.1. Страны Восточной, Юго-Восточной и Южной Азии.	
6.	121.4.1.3.2. Страны Ближнего Востока и Северной Африки. Турция: политическое развитие, достижения и проблемы модернизации. Иран: реформы 1960–1970-х гг.; исламская революция. Афганистан: смена политических режимов, роль внешних сил. 121.4.1.3.3. Страны Тропической и Южной Африки. Этапы провозглашения независимости («год Африки», 1970–1980-е гг.). Выбор путей развития. Попытки утверждения демократических режимов и возникновение диктатур. Организация Африканского единства. Система апартеида на юге Африки и ее падение. Сепаратизм. Гражданские войны и этнические конфликты в Африке.	
7.	121.4.1.4. Страны Латинской Америки во второй половине XX – начале XXI вв.	
8.	121.4.1.5. Международные отношения во второй половине XX – начале XXI вв. Основные этапы развития международных отношений	

	во второй половине 1940-х – 2020-х гг.	
9.	121.4.1.6. Развитие науки и культуры во второй половине XX – начале XXI вв.	
10.	121.4.1.7. Современный мир. Глобальные проблемы человечества. Существование и распространение ядерного оружия. Проблема природных ресурсов и экологии. Проблема беженцев. Эпидемии в современном мире. 121.4.1.8. Обобщение.	
11.	121.4.2. История России. 1945–2022 гг. Введение. 121.4.2.1. СССР в 1945–1991 гг. 121.4.2.1.1. СССР в 1945–1953 гг. 121.4.2.1.2. СССР в середине 1950-х – первой половине 1960-х гг. 121.4.2.1.3. Советское государство и общество в середине 1960-х – начале 1980-х гг. 121.4.2.1.4. Политика перестройки. Распад СССР (1985–1991 гг.). 121.4.2.1.5. Наш край в 1945–1991 гг. 121.4.2.1.6. Обобщение.	
12.	121.4.2.2. Российская Федерация в 1992–2022 гг. 121.4.2.2.1. Становление новой России (1992–1999 гг.). 121.4.2.2.2. Россия в XXI в.: вызовы времени и задачи модернизации. 121.4.2.2.3. Наш край в 1992–2022 гг. 121.4.2.3. Итоговое обобщение.	
Итого за 11 класс		

2.2.25. Рабочая программа по учебному предмету «История» (углублённый уровень)

Рабочая программа по учебному предмету «История» (углублённый уровень) (предметная область «Общественно-научные предметы») (далее соответственно – программа по истории, история) включает пояснительную записку, содержание обучения, планируемые результаты освоения программы по истории и дополнена общим тематическим планированием в целях приведения структуры рабочей программы в соответствие с требованием ФГОС СОО.

Рабочая программа составлена на основе федеральной рабочей программы по истории углубленного уровня.

Пояснительная записка

Программа по истории разработана на основе положений и требований к результатам освоения основной образовательной программы, представленных в ФГОС СОО, а также с учетом рабочей программы воспитания.

Место предмета «История» в системе общего образования определяется его познавательным и мировоззренческим значением, вкладом в становление личности молодого человека. История представляет собирательную картину жизни людей во времени, их социального, созидательного, нравственного опыта. Она служит важным ресурсом самоидентификации личности в окружающем социуме, культурной среде от уровня семьи до уровня своей страны и мира в целом. История дает возможность познания и понимания человека и общества в связи прошлого, настоящего и будущего.

Общей целью школьного исторического образования является формирование и развитие личности обучающегося, способного к самоидентификации и определению своих ценностных ориентиров на основе осмысления и освоения исторического опыта своей страны и человечества в целом, активно и творчески применяющего исторические знания и предметные умения в учебной и социальной практике. Данная цель предполагает

формирование у обучающихся целостной картины российской и мировой истории, понимание места и роли России в мире, важности вклада каждого её народа, его культуры в общую историю страны и мировую историю, формирование личностной позиции по отношению к прошлому и настоящему Отечества.

При разработке рабочей программы по истории учитель может использовать материалы всероссийского просветительского проекта «Без срока давности», направленные на сохранение исторической памяти о трагедии мирного населения в СССР и военных преступлений нацистов в годы Великой Отечественной войны 1941 – 1945 гг.

Задачи изучения истории на всех уровнях общего образования определяются федеральными государственными образовательными стандартами.

Для уровня среднего общего образования (10–11 классы) предполагается при сохранении общей с уровнем основного общего образования структуры задач расширение их по следующим параметрам:

углубление социализации обучающихся, формирование гражданской ответственности и социальной культуры, соответствующей условиям современного мира;

освоение систематических знаний об истории России и всеобщей истории XX–XXI вв.;

воспитание обучающихся в духе патриотизма, уважения к своему Отечеству – многонациональному Российскому государству в соответствии с идеями взаимопонимания, согласия и мира между людьми и народами, в духе демократических ценностей современного общества;

формирование исторического мышления, то есть способности расс

матривать события и явления с точки зрения их исторической обусловленности и взаимосвязи, в развитии, в системе координат «прошлое – настоящее – будущее»;

работа с комплексами источников исторической и социальной информации, развитие учебно-проектной деятельности, в углубленных курсах – приобретение первичного опыта исследовательской деятельности;

расширение аксиологических знаний и опыта оценочной деятельности (сопоставление различных версий и оценок исторических событий и личностей, определение и выражение собственного отношения, обоснование позиции при изучении дискуссионных проблем прошлого и современности);

развитие практики применения знаний и умений в социальной среде, общественной деятельности, межкультурном общении;

в углубленных курсах – элементы ориентации на продолжение образования в организациях профессионального образования гуманитарного профиля (Концепция преподавания учебного курса «История России» в образовательных организациях Российской Федерации, реализующих основные образовательные программы.

Общее число часов, для изучения предмета, определяется учебным планом ООП СОО и может корректироваться на начало учебного года по решению педагогического совета.

Распределение учебных часов по учебным курсам отечественной и всеобщей истории, а также обобщающего учебного курса истории России с древнейших времен до 1914 г. представлено в таблице 1.

Таблица 1

Распределение учебных часов по учебным курсам отечественной и всеобщей истории, обобщающего учебного курса истории России с древнейших времен до 1914 г.

Класс	Всеобщая история (ч)	История России (ч)	Обобщающее повторение по курсу «История России с древнейших времен до 1914 г.» (ч)
10 класс	34	102	–

11 класс	24	78	34
----------	----	----	----

Содержание обучения в 10 классе

Всеобщая история. 1914–1945 гг.

Введение. Понятие «Новейшее время». Хронологические рамки и периодизация Новейшей истории. Изменение мира в XX – начале XXI в. Ключевые процессы и события Новейшей истории.

Мир накануне и в годы Первой мировой войны (рекомендуется изучать данную тему объединено с темой «Россия в Первой мировой войне (1914–1918)» курса истории России). Мир в начале XX в. Развитие индустриального общества. Технический прогресс. Изменение социальной структуры общества. Политические течения: либерализм, консерватизм, социал-демократия, анархизм. Рабочее и социалистическое движение. Профсоюзы.

Мир империй – наследие XIX в. Империализм. Национализм. Старые и новые лидеры индустриального мира. Блоки великих держав: Тройственный союз, Антанта. Российские предложения о разоружении. Гаагские конвенции. Региональные конфликты и войны в конце XIX – начале XX в.

Первая мировая война (1914–1918). Причины Первой мировой войны. Ситуация на Балканах. Убийство в Сараево. Нападение Австро-Венгрии на Сербию. Вступление в войну Германии, России, Франции, Великобритании, Японии, Османской империи. Цели и планы сторон. Сражение на Марне. Позиционная война. Боевые операции на Восточном фронте, их роль в общем ходе войны. Изменения в составе воюющих блоков: вступление в войну Италии, Болгарии. Поражение Сербии. Четверной союз. Верденское сражение. Битва на Сомме. Ютландское морское сражение. Вступление в войну Румынии.

Люди на фронтах и в тылу. Националистическая пропаганда. Новые методы ведения войны. Мобилизационная экономика военного времени. Власть и общество в годы войны. Положение населения в тылу воюющих стран. Вынужденные переселения, геноцид. Рост антивоенных настроений.

Завершающий этап войны. Объявление США войны Германии. Бои на Западном фронте. Революция 1917 г. в России и выход Советской России из войны. Капитуляция государств Четверного союза. Политические, экономические и социальные последствия Первой мировой войны.

Мир в 1918–1939 гг.

От войны к миру.

Планы послевоенного устройства мира. 14 пунктов В. Вильсона. Парижская мирная конференция. Версальская система. Лига Наций. Вашингтонская конференция.

Распад империй и революционные события 1918 – начала 1920-х гг. Образование новых национальных государств в Европе после распада Российской, Австро-Венгерской, Османской империй. Великая российская революция и ее влияние на мировую историю. Революционная волна 1918–1919 гг. в Европе. Ноябрьская революция в Германии. Веймарская республика. Создание Коминтерна. Венгерская советская республика.

Страны Европы и Северной Америки в 1920–1930-е гг.

Рост влияния социалистических партий и профсоюзов. Приход лейбористов к власти в Великобритании. Зарождение фашистского движения в Италии, Б. Муссолини. Приход фашистов к власти и утверждение тоталитарного режима в Италии. Установление авторитарных режимов в странах Европы.

Стабилизация 1920-х гг. Эра процветания в США. Мировой экономический кризис 1929–1933 гг. и начало Великой депрессии. Проявления и социально-политические последствия кризиса. «Новый курс» Ф.Д. Рузвельта (цель, мероприятия, итоги). Кейнсианство.

Государственное регулирование экономики.

Альтернативные стратегии выхода из мирового экономического кризиса. Становление нацизма в Германии. НСДАП. А. Гитлер. Приход нацистов к власти. Нацистский режим в Германии (политическая система, экономическая политика, идеология). Нюрнбергские законы. Подготовка Германии к войне. Рост числа авторитарных режимов в Европе.

Борьба против угрозы фашизма. Тактика единого рабочего фронта и Народного фронта. VII конгресс Коминтерна. Приход к власти и политика правительств Народного фронта во Франции, Испании. Франкистский мятеж и Гражданская война в Испании (участники, основные сражения, итоги). Позиции европейских держав в отношении Испании. Советская помощь Испании. Оборона Мадрида. Поражение Испанской республики.

Страны Азии в 1918–1930-х гг.

Распад Османской империи. Провозглашение Турецкой республики. Курс преобразований М. Кемалю Ататюрка. Страны Восточной и Южной Азии. Революция 1925–1927 гг. в Китае. Режим Чан Кайши и гражданская война с коммунистами. «Великий поход» Красной армии Китая. Япония: наращивание экономического и военного потенциала, начало внешнеполитической агрессии. Национально-освободительное движение в Индии в 1919–1939 гг. Индийский национальный конгресс. М.К. Ганди.

Страны Латинской Америки в первой трети XX в.

Мексиканская революция. Реформы и революционные движения в латиноамериканских странах. Народный фронт в Чили.

Международные отношения в 1920–1930-х гг.

Версальская система и реалии 1920-х гг. Планы Дауэса и Юнга. Советское государство в международных отношениях в 1920-х гг. Пакт Бриана–Келлога. «Эра пацифизма».

Наращение агрессии в мире в 1930-х гг. Агрессия Японии против Китая (1931–1933). Итало-эфиопская война (1935). Инициативы СССР по созданию системы коллективной безопасности. Агрессивная политика Германии в Европе (оккупация Рейнской зоны, аншлюс Австрии). Судетский кризис. Мюнхенское соглашение и его последствия. Политика «умиротворения» агрессора. Создание оси Берлин – Рим – Токио. Японо-китайская война. Советско-японские конфликты у озера Хасан и реки Халхин-Гол. Британско-франко-советские переговоры в Москве. Советско-германский договор о ненападении и его последствия.

Развитие культуры в 1914–1930-х гг.

Научные открытия первых десятилетий XX в. (физика, химия, биология, медицина и другие). Технический прогресс в 1920–1930-х гг. Изменение облика городов.

«Потерянное поколение»: тема войны в литературе и художественной культуре. Основные направления в искусстве. Модернизм, авангардизм, сюрреализм, абстракционизм, реализм. Ведущие деятели культуры первой трети XX в. Кинематограф 1920–1930-х гг. Тоталитаризм и культура. Массовая культура. Олимпийское движение.

Вторая мировая война (рекомендуется изучать данную тему объединенно с темой «Великая Отечественная война (1941–1945)» курса истории России).

Начало Второй мировой войны. Причины Второй мировой войны. Стратегические планы главных воюющих сторон. Нападение Германии на Польшу и начало мировой войны. Разгром Польши. Присоединение к СССР Западной Белоруссии и Западной Украины. Блицкриг. «Странная война». Советско-финляндская война и ее международные последствия. Захват Германией Дании и Норвегии. Разгром Франции, разделение страны (германская оккупация северной части страны, правительство Виши на юге). Битва за Британию. Вторжение войск Германии и ее союзников на Балканы.

1941 год. Начало Великой Отечественной войны и войны на Тихом океане. Нападение Германии на СССР. Начало Великой Отечественной войны. Планы Германии в отношении СССР (план «Барбаросса», план «Ост»). Ход событий на советско-германском фронте в 1941 г. Формирование Антигитлеровской коалиции. Атлантическая хартия. Ленд-лиз. Нападение японских войск на Перл-Харбор, вступление США в войну.

Положение в оккупированных странах. Нацистский «новый порядок». Политика геноцида, холокост. Концентрационные лагеря. Принудительная трудовая миграция и насильственные переселения. Коллаборационизм. Движение Сопротивления: участники, цели и формы борьбы. Восстания в нацистских лагерях. Партизанская война в Югославии. Коренной перелом в войне. Сталинградская битва. Курская битва. Война в Северной Африке. Сражение при Эль-Аламейне. Высадка союзнических войск в Италии и падение режима Муссолини. Перелом в войне на Тихом океане. Тегеранская конференция. «Большая тройка».

Разгром Германии, Японии и их союзников. Открытие второго фронта в Европе, наступление союзников. Военные операции Красной Армии по освобождению стран Европы в 1944–1945 гг. Освободительные восстания против оккупантов и их пособников в европейских странах. Ялтинская конференция руководителей ведущих держав Антигитлеровской коалиции. Разгром военных сил Германии и взятие Берлина. Капитуляция Германии. Роль СССР в разгроме нацистской Германии и освобождении народов Европы. Потсдамская конференция. Создание ООН.

Завершение мировой войны на Дальнем Востоке. Американские атомные бомбардировки Хиросимы и Нагасаки. Вступление СССР в войну против Японии, разгром Квантунской армии. Капитуляция Японии. Нюрнбергский трибунал и Токийский процесс над военными преступниками Германии и Японии. Итоги Второй мировой войны. Роль государств и народов в Победе над нацизмом и милитаризмом. Решающий вклад СССР в Победу Антигитлеровской коалиции и в процесс послевоенного мирного урегулирования.

Обобщение.

История России. 1914–1945 гг.

Введение. Периодизация и общая характеристика истории России 1914–1945 гг.

Россия в годы Первой мировой войны и Великой российской революции.

Россия в Первой мировой войне (1914–1918).

Россия и мир накануне Первой мировой войны. Вступление России в войну. Геополитические и военно-стратегические планы командования. Участие России в военных действиях 1914–1917 гг. Боевые действия на австро-германском и Кавказском фронтах, взаимодействие с союзниками по Антанте. Брусиловский прорыв и его значение. Массовый героизм воинов. Национальные подразделения и женские батальоны в составе русской армии. Людские потери. Плен. Тяготы окопной жизни и изменения в настроениях солдат. Политизация и начало морального разложения армии.

Власть, экономика и общество в условиях войны. Милитаризация экономики. Формирование военно-промышленных комитетов. Пропаганда патриотизма и восприятие войны обществом. Содействие гражданского населения армии и создание общественных организаций помощи фронту.

Благотворительность. Введение государством карточной системы снабжения в городе и разверстки в деревне. Война и реформы: несбывшиеся ожидания.

Наращение экономического кризиса и смена общественных настроений: от патриотического подъема к усталости от войны и отчаянию. Кадровая чехарда в правительстве. Взаимоотношения представительной и исполнительной ветвей власти. Прогрессивный блок и его программа. Распутинщина и десакрализация власти. Эхо войны на окраинах империи: восстание в Средней Азии. Политические партии и война: оборонцы, интернационалисты и пораженцы. Влияние большевистской пропаганды. Возрастание роли армии в жизни общества.

Великая российская революция 1917–1922 гг. 1917 год: от Февраля к Октябрю.

Понятие Великой российской революции, продолжавшейся от свержения самодержавия до создания Советского Союза. Три основных этапа: Февральская революция, Октябрьская революция, Гражданская война.

Российская империя накануне революции. Территория и население. Объективные и субъективные причины обострения экономического и политического кризиса. Война как

революционизирующий фактор. Национальные и конфессиональные проблемы. Незавершенность и противоречия модернизации. Основные социальные слои, политические партии и их лидеры накануне революции.

Основные этапы и хронология революционных событий 1917 г. Февраль – март: восстание в Петрограде и падение монархии. Конец Российской империи. Реакция за рубежом. Отклики внутри страны: Москва, периферия, фронт, национальные регионы. Революционная эйфория. Формирование Временного правительства и программа его деятельности. Петроградский Совет рабочих и солдатских депутатов и его декреты. Весна–лето 1917 г.: зыбкое равновесие политических сил при росте влияния большевиков во главе с В.И. Лениным. Июльский кризис и конец двоевластия. Православная церковь. Поместный собор и восстановление патриаршества. Выступление Корнилова против Временного правительства. Провозглашение России республикой. Свержение Временного правительства и взятие власти большевиками 25 октября (7 ноября) 1917 г. Создание коалиционного правительства большевиков и левых эсеров. В.И. Ленин как политический деятель.

Первые революционные преобразования большевиков.

Диктатура пролетариата как главное условие социалистических преобразований. Первые мероприятия большевиков в политической, экономической и социальной сферах. Борьба за армию. Декрет о мире и заключение Брестского мира. Отказ новой власти от финансовых обязательств Российской империи. Национализация промышленности. Декрет о земле и принципы наделения крестьян землей. Отделение Церкви от государства.

Созыв и разгон Учредительного собрания.

Слом старого и создание нового госаппарата. Советы как форма власти. ВЦИК Советов. Совнарком. ВЧК по борьбе с контрреволюцией и саботажем. Создание Высшего совета народного хозяйства (ВСНХ) и территориальных совнархозов.

Первая Конституция РСФСР 1918 г.

Гражданская война и ее последствия.

Установление советской власти в центре и на местах осенью 1917 – весной 1918 г.: центр, Украина, Поволжье, Урал, Сибирь, Дальний Восток, Северный Кавказ и Закавказье, Средняя Азия. Начало формирования основных очагов сопротивления большевикам. Ситуация на Дону. Позиция Украинской Центральной рады. Восстание чехословацкого корпуса.

Гражданская война как общенациональная катастрофа. Человеческие потери. Причины, этапы и основные события Гражданской войны. Военная интервенция. Палитра антибольшевистских сил: их характеристика и взаимоотношения. Идеология Белого движения. Комуч, Директория, правительства А.В. Колчака, А.И. Деникина и П.Н. Врангеля. Положение населения на территориях антибольшевистских сил. Повстанчество в Гражданской войне. Будни села: красные продотряды и белые реквизиции. Политика «военного коммунизма». Продразверстка, принудительная трудовая повинность, сокращение роли денежных расчетов и административное распределение товаров и услуг. Главкизм. Разработка плана ГОЭЛРО. Создание регулярной Красной Армии. Использование военспецов. Выступление левых эсеров. Красный и белый террор, их масштабы. Убийство царской семьи. Ущемление прав Советов в пользу чрезвычайных органов: ЧК, комбедов и ревкомов.

Особенности Гражданской войны на Украине, в Закавказье и Средней Азии, в Сибири и на Дальнем Востоке. Польско-советская война. Поражение армии Врангеля в Крыму.

Причины победы Красной Армии в Гражданской войне. Вопрос о земле. Национальный фактор в Гражданской войне. Декларация прав народов России и ее значение. Эмиграция и формирование русского зарубежья. Последние отголоски Гражданской войны в регионах в конце 1921–1922 г.

Идеология и культура Советской России периода Гражданской войны.

«Несвоевременные мысли» М. Горького. Создание Государственной комиссии по

просвещению и Пролеткульта. Наглядная агитация и массовая пропаганда коммунистических идей. «Окна сатиры РОСТА». План монументальной пропаганды. Национализация театров и кинематографа. Издание «Народной библиотеки». Ликбезы. Пролетаризация вузов, организация рабфаков. Антирелигиозная пропаганда и секуляризация жизни общества. Ликвидация сословных привилегий. Законодательное закрепление равноправия полов.

Повседневная жизнь и общественные настроения. Городской быт: бесплатный транспорт, товары по карточкам, субботники и трудовые мобилизации. Деятельность Трудовых армий. Комитеты бедноты и рост социальной напряженности в деревне. Кустарные промыслы как средство выживания. Голод, черный рынок и спекуляция. Изъятие церковных ценностей. Проблема массовой детской беспризорности. Влияние военной обстановки на психологию населения.

Наш край в 1914–1922 гг.

Советский Союз в 1920–1930-е гг.

СССР в годы нэпа (1921–1928).

Катастрофические последствия Первой мировой и Гражданской войн. Демографическая ситуация в начале 1920-х гг. Экономическая разруха. Голод 1921–1922 гг. и его преодоление. Реквизиция церковного имущества, сопротивление верующих и преследование священнослужителей. Крестьянские восстания в Сибири, на Тамбовщине, в Поволжье и другие. Кронштадтское восстание.

Отказ большевиков от «военного коммунизма» и переход к новой экономической политике (нэп). Использование рыночных механизмов и товарно-денежных отношений для улучшения экономической ситуации. Замена продразверстки в деревне единым продналогом. Иностранные концессии. Стимулирование кооперации. Финансовая реформа 1922–1924 гг. Создание Госплана и разработка годовых и пятилетних планов развития народного хозяйства. Попытки внедрения научной организации труда (НОТ) на производстве. Учреждение в СССР звания Героя Труда (1927 г., с 1938 г. – Герой Социалистического Труда).

Предпосылки и значение образования СССР. Принятие Конституции СССР 1924 г. Ситуация в Закавказье и Средней Азии. Создание новых национальных образований в 1920-е гг. Политика «коренизации» и борьба по вопросу о национальном строительстве. Административно-территориальные реформы 1920-х гг.

Ликвидация небольшевистских партий и установление в СССР однопартийной политической системы. Смерть В.И. Ленина и борьба за власть. Ситуация в партии и возрастание роли партийного аппарата. Роль И.В. Сталина в создании номенклатуры. Ликвидация оппозиции внутри ВКП(б) к концу 1920-х гг.

Социальная политика большевиков. Положение рабочих и крестьян. Эмансипация женщин. Молодежная политика. Социальные лифты. Становление системы здравоохранения. Охрана материнства и детства. Борьба с беспризорностью и преступностью. Организация детского досуга. Меры по сокращению безработицы. Положение бывших представителей «эксплуататорских классов». Лишенцы.

Деревенский социум: кулаки, середняки и бедняки. Сельскохозяйственные коммуны, артели и ТОЗы. Отходничество. Сдача земли в аренду.

Советский Союз в 1929–1941 гг.

«Великий перелом». Перестройка экономики на основе командного администрирования. Форсированная индустриализация: региональная и национальная специфика. Создание рабочих и инженерных кадров. Социалистическое соревнование. Ударники и стахановцы. Ликвидация частной торговли и предпринимательства. Кризис снабжения и введение карточной системы.

Коллективизация сельского хозяйства и ее трагические последствия. Раскулачивание. Сопротивление крестьян. Становление колхозного строя. Создание МТС. Национальные и региональные особенности коллективизации. Голод в СССР в 1932–1933 гг. как следствие

коллективизации.

Крупнейшие стройки первых пятилеток в центре и национальных республиках. Днепрострой. Горьковский автозавод. Сталинградский и Харьковский тракторные заводы, Турксиб. Строительство Московского метрополитена. Создание новых отраслей промышленности. Иностраные специалисты и технологии на стройках СССР. Форсирование военного производства и освоения новой техники. Ужесточение трудового законодательства. Нарастание негативных тенденций в экономике.

Результаты, цена и издержки модернизации. Превращение СССР в аграрно-индустриальную державу. Ликвидация безработицы. Успехи и противоречия урбанизации. Утверждение культа личности Сталина. Малые «культы» представителей советской элиты и региональных руководителей. Партийные органы как инструмент сталинской политики. Органы госбезопасности и их роль в поддержании диктатуры. Ужесточение цензуры. «История ВКП(б). Краткий курс». Усиление идеологического контроля над обществом. Введение паспортной системы.

Массовые политические репрессии 1937–1938 гг. «Враг народа». Национальные операции НКВД. Результаты репрессий на уровне регионов и национальных республик. Репрессии против священнослужителей. ГУЛАГ: социально-политические и национальные характеристики его контингента. Роль принудительного труда в осуществлении индустриализации и в освоении труднодоступных территорий.

Советская социальная и национальная политика 1930-х гг. Пропаганда и реальные достижения. Конституция СССР 1936 г.

Культурное пространство советского общества в 1920–1930-е гг.

Повседневная жизнь и общественные настроения в годы нэпа. Повышение общего уровня жизни. Нэпманы и отношение к ним в обществе.

«Коммунистическое чванство». Падение трудовой дисциплины. Разрушение традиционной морали. Отношение к семье, браку, воспитанию детей. Советские обряды и праздники. Наступление на религию. «Союз воинствующих безбожников». Обновленческое движение в Церкви. Положение нехристианских конфессий.

Культура периода нэпа. Пролеткульт и нэпманская культура. Борьба с безграмотностью. Сельские избы-читальни. Основные направления в литературе и архитектуре. Футуризм. Конструктивизм. Достижения в области киноискусства. Культурная революция и ее особенности в национальных регионах. Советский авангард. Создание национальной письменности и смена алфавитов. Деятельность Наркомпроса. Рабфаки. Культура и идеология. Академия наук и Коммунистическая академия, Институты красной профессуры. Создание «нового человека». Пропаганда коллективистских ценностей. Воспитание интернационализма и советского патриотизма. Общественный энтузиазм периода первых пятилеток. Рабселькоры. Развитие спорта. Освоение Арктики. Рекорды летчиков. Эпопея челюскинцев. Престижность военной профессии и научно-инженерного труда. Учреждение звания Героя Советского Союза (1934) и первые награждения.

Культурная революция. От обязательного начального образования к массовой средней школе. Установление жесткого государственного контроля над сферой литературы и искусства. Становление советской культуры и ее основные характеристики. Создание творческих союзов и их роль в пропаганде советской культуры. Социалистический реализм как художественный метод.

Литература и кинематограф 1930-х гг. Культура русского зарубежья.

Наука в 1930-е гг. Академия наук СССР. Создание новых научных центров: ВАСХНИЛ, ФИАН, РНИИ и других. Выдающиеся ученые и конструкторы гражданской и военной техники. Формирование национальной интеллигенции.

Общественные настроения. Повседневность 1930-х гг. Снижение уровня доходов населения по сравнению с периодом нэпа. Потребление и рынок. Деньги, карточки и очереди. Из деревни в город: последствия вынужденного переселения и миграции населения. Жилищная проблема. Условия труда и быта на стройках пятилеток.

Коллективные формы быта.

Возвращение к традиционным ценностям в середине 1930-х гг. Досуг в городе. Парки культуры и отдыха. ВСХВ в Москве. Образцовые универмаги. Пионерия и комсомол. Военно-спортивные организации. Материнство и детство в 1930-е гг. Жизнь в деревне. Трудодни. Единоличники. Личные подсобные хозяйства колхозников.

Внешняя политика СССР в 1920–1930-е гг.

Внешняя политика: от курса на мировую революцию к концепции построения социализма в одной стране. Деятельность Коминтерна как инструмента мировой революции. Проблема царских долгов. Договор в Рапалло. Выход СССР из международной изоляции. Вступление СССР в Лигу Наций.

Возрастание угрозы мировой войны. Попытки организовать систему коллективной безопасности в Европе. Советские добровольцы в Испании и в Китае. Вооруженные конфликты на озере Хасан, реке Халхин-Гол и ситуация на Дальнем Востоке в конце 1930-х гг.

СССР накануне Великой Отечественной войны. Мюнхенский договор 1938 г. и угроза международной изоляции СССР. Заключение договора о ненападении между СССР и Германией в 1939 г. Зимняя война с Финляндией. Включение в состав СССР Латвии, Литвы и Эстонии, Бессарабии, Северной Буковины, Западной Украины и Западной Белоруссии. Катынская трагедия.

Наш край в 1920–1930-х гг.

Великая Отечественная война (1941–1945).

Первый период войны (июнь 1941 – осень 1942 г.).

План «Барбаросса». Соотношение сил противников на 22 июня 1941 г. Вторжение Германии и ее сателлитов на территорию СССР. Брестская крепость. Массовый героизм воинов, представителей всех народов СССР. Причины поражений Красной Армии на начальном этапе войны. Чрезвычайные меры руководства страны, образование Государственного комитета обороны. И.В. Сталин – Верховный главнокомандующий. Роль партии в мобилизации сил на отпор врагу. Создание дивизий народного ополчения. Смоленское сражение. Наступление советских войск под Ельней. Начало блокады Ленинграда. Оборона Одессы и Севастополя. Срыв гитлеровских планов молниеносной войны (блицкрига).

Битва за Москву. Наступление гитлеровских войск: Москва на осадном положении. Парад 7 ноября 1941 г. на Красной площади. Переход в контрнаступление и разгром немецкой группировки под Москвой. Наступательные операции Красной Армии зимой–весной 1942 г. Неудача Ржевско-Вяземской операции. Битва за Воронеж. Итоги и значение Московской битвы.

Блокада Ленинграда. Героизм и трагедия гражданского населения. Эвакуация ленинградцев. Дорога жизни.

Перестройка экономики на военный лад. Эвакуация предприятий, населения и ресурсов. Введение норм военной дисциплины на производстве и транспорте.

Нацистский оккупационный режим. Генеральный план «Ост». Нацистская пропаганда. Массовые преступления гитлеровцев против советских граждан. Концлагеря и гетто. Холокост. Этнические чистки на оккупированной территории СССР. Нацистский плен. Уничтожение военнопленных и медицинские эксперименты над заключенными. Угон советских людей в Германию. Разграбление и уничтожение культурных ценностей.

Начало массового сопротивления врагу. Праведники народов мира. Восстания в нацистских лагерях. Развертывание партизанского движения.

Коренной перелом в ходе войны (осень 1942 – 1943 г.).

Сталинградская битва. Германское наступление весной–летом 1942 г. Поражение советских войск в Крыму. Битва за Кавказ. Оборона Сталинграда. Дом Павлова. Окружение неприятельской группировки под Сталинградом и наступление на Ржевском направлении. Разгром окруженных под Сталинградом гитлеровцев. Итоги и значение победы Красной

Армии под Сталинградом.

Прорыв блокады Ленинграда в январе 1943 г. Значение героического сопротивления Ленинграда.

Битва на Курской дуге. Соотношение сил. Провал немецкого наступления. Танковые сражения под Прохоровкой и Обоянью. Переход советских войск в наступление. Итоги и значение Курской битвы. Битва за Днепр. Освобождение Левобережной Украины и форсирование Днепра. Освобождение Киева. Итоги наступления Красной Армии летом–осенью 1943 г.

За линией фронта. Развертывание массового партизанского движения. Антифашистское подполье в крупных городах. Значение партизанской и подпольной борьбы для победы над врагом.

Сотрудничество с врагом (коллаборационизм): формы, причины, масштабы. Создание гитлеровцами воинских формирований из советских военнопленных. Русская освободительная армия и другие антисоветские национальные военные формирования в составе вермахта. Судебные процессы на территории СССР над военными преступниками и пособниками оккупантов в 1943–1946 гг.

Человек и война: единство фронта и тыла.

«Все для фронта, все для победы!». Трудовой подвиг народа. Роль женщин и подростков в промышленном и сельскохозяйственном производстве. Самоотверженный труд ученых. Помощь населения фронту. Добровольные взносы в фонд обороны. Помощь эвакуированным.

Повседневность военного времени. Фронтная повседневность. Боевое братство. Женщины на войне. Письма с фронта и на фронт. Повседневность в советском тылу. Военная дисциплина на производстве. Карточная система и нормы снабжения в городах. Положение в деревне. Стратегии выживания в городе и на селе. Государственные меры и общественные инициативы по спасению детей. Создание Суворовских и Нахимовских училищ.

Культурное пространство в годы войны. Песня «Священная война» – призыв к сопротивлению врагу. Советские писатели, композиторы, художники, ученые в условиях войны. Фронтные корреспонденты. Выступления фронтовых концертных бригад. Песенное творчество и фольклор. Кино военных лет. Государство и Церковь в годы войны. Избрание на патриарший престол митрополита Сергия (Страгородского) в 1943 г. Патриотическое служение представителей религиозных конфессий. Культурные и научные связи с союзниками.

СССР и союзники. Проблема второго фронта. Ленд-лиз. Тегеранская конференция 1943 г. Французский авиационный полк «Нормандия–Неман», а также польские и чехословацкие воинские части на советско-германском фронте.

Победа СССР в Великой Отечественной войне. Окончание Второй мировой войны (1944 – сентябрь 1945 г.).

Завершение освобождения территории СССР. Освобождение Правобережной Украины и Крыма. Операция «Багратион»: наступление советских войск в Белоруссии, освобождение Прибалтики.

Боевые действия в Восточной и Центральной Европе и освободительная миссия Красной Армии. Боевое содружество Красной Армии и войск стран Антигитлеровской коалиции. Встреча на Эльбе.

Битва за Берлин и окончание войны в Европе. Висло-Одерская операция. Капитуляция Германии. Репатриация советских граждан в ходе войны и после ее окончания.

Война и общество. Военно-экономическое превосходство СССР над Германией в 1944–1945 гг. Восстановление хозяйства в освобожденных районах. Начало советского атомного проекта. Ревэвакуация и нормализация повседневной жизни. ГУЛАГ. Депортации репрессированных народов. Взаимоотношения государства и Церкви. Поместный собор 1945 г.

Антигитлеровская коалиция. Открытие второго фронта в Европе. Ялтинская конференция

1945 г.: основные решения и дискуссии. Обязательство Советского Союза выступить против Японии. Потсдамская конференция. Судьба послевоенной Германии. Политика денацификации, демилитаризации, демонополизации, демократизации (четыре «Д»). Решение проблемы репараций.

Советско-японская война 1945 г. Разгром Квантунской армии. Боевые действия в Маньчжурии, на Сахалине и Курильских островах. Освобождение Курил. Ядерные бомбардировки японских городов американской авиацией и их последствия.

Создание ООН. Конференция в Сан-Франциско в июне 1945 г. Устав ООН. Истоки холодной войны. Осуждение главных военных преступников. Нюрнбергский и Токийский судебные процессы.

Итоги Великой Отечественной и Второй мировой войны. Решающий вклад СССР в Победу Антигитлеровской коалиции. Людские и материальные потери. Изменения политической карты мира. Влияние всемирно-исторической Победы СССР на развитие национально-освободительного движения в странах Азии и Африки.

Наш край в 1941–1945 гг.

Обобщение.

Содержание обучения в 11 классе

Всеобщая история. 1945–2022 гг.

Введение.

Мир во второй половине XX – начале XXI в. Научно-технический прогресс. Переход от индустриального к постиндустриальному, информационному обществу. Изменения на карте мира. Складывание биполярной системы. Крушение колониальной системы. Образование новых независимых государств во второй половине XX в. Процессы глобализации и развитие национальных государств. События конца 1980-х – начала 1990-х гг. в СССР и странах Центральной и Восточной Европы. Концепции нового миропорядка. Страны Северной Америки и Европы во второй половине XX – начале XXI в.

От мира к холодной войне. Речь У. Черчилля в Фултоне. Доктрина Трумэна. План Маршалла. Раскол Германии и образование двух германских государств. Формирование двух блоков (НАТО и ЕС, СЭВ и ОВД). Биполярный мир.

Соединенные Штаты Америки. Послевоенный экономический подъем. Развитие постиндустриального общества. Демократы и республиканцы у власти: президенты США и повороты политического курса. Социальные движения (борьба против расовой сегрегации, за гражданские права, выступления против войны во Вьетнаме). Внешняя политика США во второй половине XX – начале XXI в. Развитие отношений с СССР, Российской Федерацией.

Страны Западной Европы. Экономическая и политическая ситуация в первые послевоенные годы. Научно-техническая революция. Становление социально ориентированной рыночной экономики. Германское «экономическое чудо». Установление V республики во Франции. Лейбористы и консерваторы в Великобритании. Политические системы и лидеры европейских стран во второй половине XX – начале XXI в. «Скандинавская модель» социально-экономического развития. «Бурные шестидесятые». Падение диктатур в Греции, Португалии, Испании. Экономические кризисы 1970-х – начала 1980-х гг. Неоконсерватизм. Предпосылки и этапы европейской интеграции. Европейский союз (структура, формы экономического и политического сотрудничества, эволюция).

Страны Центральной и Восточной Европы во второй половине XX – начале XXI в. Революции второй половины 1940-х гг. и установление коммунистических режимов. Достижения и проблемы социалистического развития в 1950-е гг. Выступления в ГДР (1953), Польше и Венгрии (1956). Поиски своего пути в странах региона. Югославская модель социализма. Пражская весна 1968 г. и ее подавление. Движение «Солидарность» в Польше. Перестройка в СССР и страны восточного блока. События 1989–1991 гг. в странах

Центральной и Восточной Европы, изменения в политическом развитии, экономических системах. Распад Варшавского договора, СЭВ. Образование новых государств на постсоветском пространстве. Разделение Чехословакии. Распад Югославии и война на Балканах. Агрессия НАТО против Югославии. Развитие восточноевропейских государств в XXI в.: экономика, политика, внешнеполитическая ориентация, участие в интеграционных процессах.

Страны Азии, Африки во второй половине XX – начале XXI в.: проблемы и пути модернизации.

Страны Восточной, Юго-Восточной и Южной Азии. Освободительная борьба и провозглашение национальных государств в регионе. Выбор путей развития. Проблемы внешнеполитической ориентации. Китай: гражданская война, провозглашение республики, социалистический эксперимент, Мао Цзэдун и маоизм, экономические реформы конца 1970-х – 1980-х гг. и их роль в модернизации страны, современное развитие и международный статус Китая. Разделение Вьетнама и Кореи на государства с разным общественно-политическим строем. Индия: провозглашение независимости, курс Неру, начало ускоренной индустриализации, внутренняя и внешняя политика современного индийского государства.

Япония после Второй мировой войны: от поражения к лидерству. Восстановление суверенитета страны. Японское экономическое чудо. Успехи модернизации. Новые индустриальные страны (Сингапур, Южная Корея).

Страны Ближнего Востока и Северной Африки. Турция: политическое развитие, процесс модернизации. Иран: реформы 1960–1970-х гг., исламская революция. Афганистан: смена политических режимов, роль внешних сил.

Провозглашение независимых государств на Ближнем Востоке и в Северной Африке. Палестинская проблема. Создание государства Израиль. Египет: выбор путей развития, внешнеполитический курс. Суэцкий конфликт. Арабо-израильские войны и попытки урегулирования на Ближнем Востоке. Политическое развитие арабских стран в конце XX – начале XXI в. «Арабская весна» и смена политических режимов в начале 2010-х гг. Гражданская война в Сирии.

Страны Тропической и Южной Африки. Этапы провозглашения независимости («год Африки», 1970–1980-е гг.). Выбор путей развития. Попытки утверждения демократических режимов и установление диктатур. Система апартеида на юге Африки и ее падение. Сепаратизм. Гражданские войны и этнические конфликты в Африке.

Страны Латинской Америки во второй половине XX – начале XXI в.

Положение стран Латинской Америки в середине XX в.: проблемы внутреннего развития, влияние США. Аграрные реформы и импортозамещающая индустриализация. Национал-реформизм. Революция на Кубе. Диктатуры и демократизация в странах Латинской Америки. Революции конца 1960-х – 1970-х гг. (Перу, Чили, Никарагуа). Правоавторитарные диктатуры. «Левый поворот» в конце XX – начале XXI в.

Международные отношения во второй половине XX – начале XXI в.

Основные этапы развития международных отношений во второй половине 1940-х – 2020-х гг. Международные кризисы и региональные конфликты в годы холодной войны (Берлинский кризис, Корейская война, война в Индокитае, Суэцкий кризис, Кубинский кризис). Создание Движения неприсоединения. Гонка вооружений. Война во Вьетнаме.

Разрядка международной напряженности в конце 1960-х – первой половине 1970-х гг. Договор о запрещении ядерных испытаний в трех средах. Договор о нераспространении ядерного оружия (1968). Пражская весна 1968 г. и ввод войск государств – участников ОВД в Чехословакию. Доктрина Брежнева. Урегулирование германского вопроса (договоры ФРГ с СССР и Польшей, четырехстороннее соглашение по Западному Берлину). Договоры об ограничении стратегических вооружений (ОСВ). Совещание по безопасности и сотрудничеству в Европе (Хельсинки, 1975 г.).

Ввод советских войск в Афганистан (1979). Возвращение к политике холодной войны.

Наращивание стратегических вооружений. Американский проект СОИ. Провозглашение советской концепции «нового политического мышления» в 1980-х гг. Революции 1989–1991 гг. в странах Восточной Европы. Распад СССР и восточного блока.

Международные отношения в конце XX – начале XXI в. От биполярного к многополюсному миру. Россия в современном мире. Тенденции и проблемы европейской интеграции. Региональная интеграция. Военные конфликты. Международный терроризм.

Развитие науки и культуры во второй половине XX – начале XXI в.

Развитие науки во второй половине XX в. (ядерная физика, химия, биология, медицина).

Научно-техническая революция. Использование ядерной энергии в мирных целях.

Достижения в области космонавтики (СССР, США). Развитие электротехники и робототехники. Компьютерная революция. Интернет.

Изменение условий труда и быта людей во второй половине XX – начале XXI в. Растущий динамизм движения человека во времени и пространстве. Распространение телевидения, развитие СМИ, их место в жизни современного общества, индивида.

Течения и стили в художественной культуре второй половины XX – начала XXI в.: от модернизма к постмодернизму. Литература: поколения и индивидуальности писателей.

Развитие архитектуры: новые технологии, концепции, художественные решения.

Живопись. Дизайн. Музыка: развитие традиций и авангардные течения. Джаз. Рок-музыка.

Кинематограф: технические достижения, жанровое многообразие. Киногерои как общественное явление. Массовая культура. Молодежная культура. Глобальное и национальное в современной культуре.

Современный мир.

Глобальные проблемы человечества. Существование и распространение ядерного оружия.

Проблема природных ресурсов и экологии. Проблема беженцев. Эпидемии в современном мире.

Глобализация, интеграция и проблемы национальных интересов.

Обобщение.

История России. 1945–2022 гг.

Введение. Периодизация и общая характеристика истории СССР, России 1945 – начала 2020-х гг.

СССР в 1945–1991 гг.

СССР в 1945–1953 гг.

Влияние последствий войны на советскую систему и общество. Послевоенные ожидания и настроения. Представления власти и народа о послевоенном развитии страны. Эйфория Победы. Разруха. Обострение жилищной проблемы. Демобилизация армии. Социальная адаптация фронтовиков. Положение семей «пропавших без вести» фронтовиков. Репатриация. Рост беспризорности и решение проблем послевоенного детства. Рост преступности.

Ресурсы и приоритеты восстановления. Демилитаризация экономики и переориентация на выпуск гражданской продукции. Восстановление индустриального потенциала страны. Сельское хозяйство и положение деревни. Помощь не затронутых войной национальных республик в восстановлении западных регионов СССР. Ремонтные работы, их размеры и значение для экономики. Советский атомный проект, его успехи и значение. Начало гонки вооружений.

Положение на послевоенном потребительском рынке. Колхозный рынок. Государственная и коммерческая торговля. Голод 1946–1947 гг. Денежная реформа и отмена карточной системы (1947).

Сталин и его окружение. Ужесточение административно-командной системы.

Соперничество в верхних эшелонах власти. Усиление идеологического контроля.

Послевоенные репрессии. «Ленинградское дело». Борьба с космополитизмом. «Дело врачей». Дело Еврейского антифашистского комитета. Т. Лысенко и лысенковщина.

Сохранение трудового законодательства военного времени на период восстановления

разрушенного хозяйства. Союзный центр и национальные регионы: проблемы взаимоотношений. Положение в «старых» и «новых» республиках.

Рост влияния СССР на международной арене. Первые шаги ООН. Начало холодной войны. Доктрина Трумэна. План Маршалла. Формирование биполярного мира. Советизация Восточной и Центральной Европы. Взаимоотношения со странами народной демократии. Создание Совета экономической взаимопомощи. Конфликт с Югославией. Коминформбюро.

Организация Североатлантического договора (НАТО). Создание по инициативе СССР Организации Варшавского договора. Война в Корее.

Наш край в 1945 – начале 1950-х гг.

СССР в середине 1950-х – первой половине 1960-х гг.

Смена политического курса. Смерть Сталина и настроения в обществе. Борьба за власть в советском руководстве. Переход политического лидерства к Н.С. Хрущеву.

Первые признаки наступления оттепели в политике, экономике, культурной сфере. XX съезд партии и разоблачение культа личности Сталина. Реакция на доклад Хрущева в стране и мире. Внутрипартийная демократизация. Начало реабилитации жертв массовых политических репрессий и смягчение политической цензуры. Возвращение депортированных народов. Особенности национальной политики. Попытка отстранения Н.С. Хрущева от власти в 1957 г. «Антипартийная группа». Утверждение единоличной власти Хрущева.

Культурное пространство и повседневная жизнь. Изменение общественной атмосферы. Шестидесятники. Литература, кинематограф, театр, живопись: новые тенденции. Поэтические вечера в Политехническом музее. Образование и наука. Приоткрытие железного занавеса. Всемирный фестиваль молодежи и студентов 1957 г. Популярные формы досуга. Развитие внутреннего и международного туризма. Начало Московских кинофестивалей. Роль телевидения в жизни общества. Легитимация моды и попытки создания советской моды. Неофициальная культура. Неформальные формы общественной жизни. Стиляги. Хрущев и интеллигенция. Антирелигиозные кампании. Гонения на Церковь. Диссиденты. Самиздат и тамиздат.

Социально-экономическое развитие СССР. «Догнать и перегнать Америку». Попытки решения продовольственной проблемы. Освоение целинных земель.

Научно-техническая революция в СССР. Перемены в научно-технической политике. Военный и гражданский секторы экономики. Создание ракетно-ядерного щита. Начало освоения космоса. Запуск первого спутника Земли. Исторические полеты Ю.А. Гагарина и первой в мире женщины-космонавта В.В. Терешковой. Первые советские ЭВМ. Появление гражданской реактивной авиации. Влияние НТР на перемены в повседневной жизни людей. Реформы в промышленности. Переход от отраслевой системы управления к совнархозам. Расширение прав союзных республик.

Изменения в социальной и профессиональной структуре советского общества к началу 1960-х гг. Преобладание горожан над сельским населением. Положение и проблемы рабочего класса, колхозного крестьянства и интеллигенции. Востребованность научного и инженерного труда. Расширение системы ведомственных НИИ.

XXII съезд КПСС и программа построения коммунизма в СССР. Воспитание «нового человека». Бригады коммунистического труда. Общественные формы управления.

Социальные программы. Реформа системы образования. Движение к государству благосостояния: мировой тренд и специфика советского социального государства. Общественные фонды потребления. Пенсионная реформа. Массовое жилищное строительство, хрущевки. Рост доходов населения и дефицит товаров народного потребления.

Внешняя политика. Новый курс советской внешней политики: от конфронтации к диалогу. СССР и страны Запада. Международные военно-политические кризисы, позиция СССР и стратегия ядерного сдерживания (Суэцкий кризис 1956 г., Берлинский кризис 1961 г.,

Карибский кризис 1962 г.). СССР и мировая социалистическая система. Венгерские события 1956 г. Распад колониальной системы и борьба за влияние в странах третьего мира. Конец оттепели. Нарастание негативных тенденций в обществе. Кризис доверия власти. Новочеркасские события. Смещение Н.С. Хрущева. Оценка Хрущева и его реформ современниками и историками.

Наш край в 1953–1964 гг.

Советское государство и общество в середине 1960-х – начале 1980-х гг.

Приход к власти Л.И. Брежнева: его окружение и смена политического курса. Поиски идеологических ориентиров. Десталинизация и ресталинизация.

Экономические реформы 1960-х гг. Новые ориентиры аграрной политики. Косыгинская реформа. Конституция СССР 1977 г. Концепция «развитого социализма».

Попытки изменения вектора социальной политики. Уровень жизни: достижения и проблемы. Нарастание застойных тенденций в экономике и кризис идеологии. Рост теневой экономики. Ведомственный монополизм. Замедление темпов развития. Исчерпание потенциала экстенсивной индустриальной модели. Новые попытки реформирования экономики. Цена сохранения СССР статуса сверхдержавы. Рост масштабов и роли ВПК. Трудности развития агропромышленного комплекса.

Советские научные и технические приоритеты. МГУ им. М.В. Ломоносова. Академия наук СССР. Новосибирский Академгородок. Замедление научно-технического прогресса в СССР. Отставание от Запада в производительности труда. Лунная гонка с США. Успехи в математике. Создание топливно-энергетического комплекса (ТЭК).

Культурное пространство и повседневная жизнь. Повседневность в городе и в деревне. Рост социальной мобильности. Миграция населения в крупные города и проблема неперспективных деревень. Популярные формы досуга населения. Уровень жизни разных социальных слоев. Социальное и экономическое развитие союзных республик. Общественные настроения. Трудовые конфликты и проблема поиска эффективной системы производственной мотивации. Отношение к общественной собственности. «Несуны». Потребительские тенденции в советском обществе. Дефициты и очереди.

Идейная и духовная жизнь советского общества. Развитие физкультуры и спорта в СССР. XXII летние Олимпийские игры 1980 г. в Москве. Литература и искусство: поиски новых путей. Авторское кино. Авангардное искусство. Неформалы (КСП, движение КВН и другие). Диссидентский вызов. Первые правозащитные выступления. А.Д. Сахаров и А.И. Солженицын. Религиозные искания. Национальные движения. Борьба с инакомыслием. Судебные процессы. Цензура и самиздат.

Внешняя политика. Новые вызовы внешнего мира. Между разрядкой и конфронтацией. Возрастание международной напряженности. Холодная война и мировые конфликты. Доктрина Брежнева. Пражская весна и снижение международного авторитета СССР. Конфликт с Китаем. Достижение военно-стратегического паритета с США. Политика разрядки. Сотрудничество с США в области освоения космоса. Совещание по безопасности и сотрудничеству в Европе (СБСЕ) в Хельсинки. Ввод войск в Афганистан. Подъем антикоммунистических настроений в Восточной Европе. Кризис просоветских режимов.

Л.И. Брежнев в оценках современников и историков.

Наш край в 1964–1985 гг. (1 час в рамках общего количества часов данной темы).

Политика перестройки. Распад СССР (1985–1991).

Нарастание кризисных явлений в социально-экономической и идейно-политической сферах. Резкое падение мировых цен на нефть и его негативные последствия для советской экономики.

М.С. Горбачев и его окружение: курс на реформы. Антиалкогольная кампания 1985 г. и ее противоречивые результаты. Чернобыльская трагедия. Реформы в экономике, в политической и государственной сферах. Законы о госпредприятии и об индивидуальной трудовой деятельности. Появление коммерческих банков. Принятие закона о приватизации государственных предприятий.

Гласность и плюрализм. Политизация жизни и подъем гражданской активности населения. Массовые митинги, собрания. Либерализация цензуры. Общественные настроения и дискуссии в обществе. Отказ от догматизма в идеологии. Концепция «социализма с человеческим лицом». Вторая волна десталинизации. История страны как фактор политической жизни. Отношение к войне в Афганистане. Неформальные политические объединения.

«Новое мышление» М.С. Горбачева. Отказ от идеологической конфронтации двух систем и провозглашение руководством СССР приоритета общечеловеческих ценностей над классовым подходом. Изменения в советской внешней политике. Односторонние уступки Западу. Роспуск СЭВ и Организации Варшавского договора. Объединение Германии. Начало вывода советских войск из Центральной и Восточной Европы. Завершение холодной войны. Отношение к М.С. Горбачеву и его внешнеполитическим инициативам внутри СССР и в мире.

Демократизация советской политической системы. XIX конференция КПСС и ее решения. Альтернативные выборы народных депутатов. Съезды народных депутатов – высший орган государственной власти. Первый съезд народных депутатов СССР и его значение. Образование оппозиционной Межрегиональной депутатской группы. Демократы первой волны, их лидеры и программы.

Подъем национальных движений, нагнетание националистических и сепаратистских настроений. Проблема Нагорного Карабаха и попытки ее решения руководством СССР. Обострение межнационального противостояния: Закавказье, Прибалтика, Украина, Молдавия. Позиция республиканских лидеров и национальных элит.

Последний этап перестройки: 1990–1991 гг. Отмена 6-й статьи Конституции СССР о руководящей роли КПСС. Становление многопартийности. Кризис в КПСС и создание Коммунистической партии РСФСР. I съезд народных депутатов РСФСР и его решения. Противостояние союзной и российской власти. Введение поста Президента и избрание М.С. Горбачева Президентом СССР. Избрание Б.Н. Ельцина Президентом РСФСР. Учреждение в РСФСР Конституционного суда и складывание системы разделения властей. Дестабилизирующая роль «войны законов» (союзного и республиканского законодательства). Углубление политического кризиса.

Усиление центробежных тенденций и угрозы распада СССР. Провозглашение независимости Литвой, Эстонией и Латвией. Ситуация на Северном Кавказе. Декларация о государственном суверенитете РСФСР. Дискуссии о путях обновления Союза ССР. План автономизации – предоставления автономиям статуса союзных республик. Ново-Огаревский процесс и попытки подписания нового Союзного договора. Парад суверенитетов. Референдум о сохранении СССР и введении поста Президента РСФСР.

Превращение экономического кризиса в стране в ведущий политический фактор. Нарастание разбалансированности в экономике. Государственный и коммерческий секторы. Конверсия оборонных предприятий.

Введение карточной системы снабжения. Реалии 1991 г.: конфискационная денежная реформа, трехкратное повышение государственных цен, пустые полки магазинов и усталость населения от усугубляющихся проблем на потребительском рынке.

Принятие принципиального решения об отказе от планово-директивной экономики и о переходе к рынку. Разработка союзным и российским руководством программ перехода к рыночной экономике. Радикализация общественных настроений. Забастовочное движение. Новый этап в государственно-конфессиональных отношениях.

Попытка государственного переворота в августе 1991 г. Планы ГКЧП и защитники Белого дома. Победа Б.Н. Ельцина. Ослабление союзной власти. Распад структур КПСС. Ликвидация союзного правительства и центральных органов управления. Референдум о независимости Украины. Оформление фактического распада СССР. Беловежские и Алма-Атинские соглашения, создание Содружества Независимых Государств (СНГ). Реакция мирового сообщества на распад СССР. Решение проблемы советского ядерного оружия.

Россия как преемник СССР на международной арене.

Наш край в 1985–1991 гг.

Обобщение.

Российская Федерация в 1992–2023 гг.

Становление новой России (1992–1999 гг.).

Б.Н. Ельцин и его окружение. Общественная поддержка курса реформ. Взаимодействие ветвей власти на первом этапе преобразований. Предоставление Б.Н. Ельцину дополнительных полномочий для успешного проведения реформ. Правительство реформаторов во главе с Е.Т. Гайдаром. Начало радикальных экономических преобразований. Либерализация цен. «Шоковая терапия». Ваучерная приватизация. Долларизация экономики. Гиперинфляция, рост цен и падение жизненного уровня населения. Безработица. Черный рынок и криминализация жизни. Рост недовольства граждан первыми результатами экономических реформ. Особенности осуществления реформ в регионах России.

Наращение политико-конституционного кризиса в условиях ухудшения экономической ситуации. Указ Президента Российской Федерации Б.Н. Ельцина от 21 сентября 1993 г. № 1400 и его оценка Конституционным судом. Возможность мирного выхода из политического кризиса. Трагические события осени 1993 г. в Москве.

Всенародное голосование (плебисцит) по проекту Конституции России 1993 г. Ликвидация Советов и создание новой системы государственного устройства. Принятие Конституции России 1993 г. и ее значение. Полномочия Президента Российской Федерации как главы государства и гаранта Конституции. Становление российского парламентаризма. Разделение властей. Проблемы построения федеративного государства. Утверждение государственной символики. Итоги радикальных преобразований 1992–1993 гг.

Обострение межнациональных и межконфессиональных отношений в 1990-е гг. Подписание Федеративного договора (1992 г.) и отдельных соглашений центра с республиками. Договор с Республикой Татарстан как способ восстановления федеративных отношений с республикой и территориальной целостности страны. Взаимоотношения центра и субъектов Российской Федерации. Опасность исламского фундаментализма. Военно-политический кризис в Чеченской Республике.

Корректировка курса реформ и попытки стабилизации экономики. Роль иностранных займов. Проблема сбора налогов и стимулирования инвестиций.

Тенденции деиндустриализации и увеличения зависимости экономики от мировых цен на энергоносители. Ситуация в российском сельском хозяйстве и увеличение зависимости от экспорта продовольствия. Финансовые пирамиды и залоговые аукционы. Вывод денежных активов из страны. Дефолт 1998 года и его последствия.

Повседневная жизнь россиян в условиях реформ. Общественные настроения в зеркале социологических исследований. Представления о либерализме и демократии. Проблемы формирования гражданского общества. Свобода СМИ. Свобода предпринимательской деятельности. Возможность выезда за рубеж. Кризис образования и науки. Социальная поляризация общества и смена ценностных ориентиров. Безработица и детская беспризорность. «Новые русские» и их образ жизни. Решение проблем социально незащищенных слоев.

Проблемы русскоязычного населения в бывших республиках СССР.

Новые приоритеты внешней политики. Россия – правопреемник СССР на международной арене. Значение сохранения Россией статуса ядерной державы. Взаимоотношения с США и странами Запада. Подписание Договора СНВ-2 (1993 г.). Вступление России в «Большую семерку». Россия на постсоветском пространстве. СНГ и союз с Белоруссией. Военно-политическое сотрудничество в рамках СНГ. Восточный вектор российской внешней политики в 1990-е гг.

Российская многопартийность и строительство гражданского общества. Основные политические партии и движения 1990-х гг., их лидеры и платформы. Кризис центральной

власти. Президентские выборы 1996 г. Правительства В.С. Черномырдина и Е.М. Примакова. Обострение ситуации на Северном Кавказе. Вторжение террористических группировок в Дагестан. Выборы в Государственную Думу Российской Федерации 1999 года. Добровольная отставка Б.Н. Ельцина.

Наш край в 1992–1999 гг.

Россия в XXI в.: вызовы времени и задачи модернизации.

Политические и экономические приоритеты. Вступление в должность Президента В.В. Путина и связанные с этим ожидания. Начало преодоления негативных последствий 1990-х гг. Основные направления внутренней и внешней политики. Государственная Дума. Многопартийность. Политические партии и электорат. Федерализм и сепаратизм. Создание Федеральных округов. Восстановление единого правового пространства страны. Разграничение властных полномочий центра и регионов. Террористическая угроза и борьба с ней. Урегулирование кризиса в Чеченской Республике. Построение вертикали власти и гражданское общество. Военная реформа. Экономическое развитие в 2000-е гг. Финансовое положение. Рыночная экономика и монополии. Экономический подъем 1999–2007 гг. и кризис 2008 г. Структура экономики, роль нефтегазового сектора и задачи инновационного развития. Крупнейшие инфраструктурные проекты. Сельское хозяйство. Россия в системе мировой рыночной экономики. Начало (2005 г.) и продолжение (2018 г.) реализации приоритетных национальных проектов.

Президент Д.А. Медведев, премьер-министр В.В. Путин. Основные направления внешней и внутренней политики. Проблема стабильности и преемственности власти.

Избрание В.В. Путина Президентом Российской Федерации в 2012 г. и переизбрание на новый срок в 2018 г. Вхождение Крыма в состав России и реализация инфраструктурных проектов в Крыму (строительство Крымского моста, трассы «Таврида» и другие). Начало конституционной реформы (2020 г.).

Человек и общество в конце XX – начале XXI в. Новый облик российского общества после распада СССР. Социальная и профессиональная структура. Занятость и трудовая миграция. Миграционная политика. Основные принципы и направления государственной социальной политики. Реформы здравоохранения. Пенсионные реформы. Реформирование образования, культуры, науки и его результаты.

Демографическая статистика. Снижение средней продолжительности жизни и тенденции депопуляции. Государственные программы демографического возрождения России. Разработка семейной политики и меры по поощрению рождаемости. Пропаганда спорта и здорового образа жизни и ее результаты. XXII Олимпийские и XI Паралимпийские зимние игры в Сочи (2014 г.), успехи российских спортсменов, допинговые скандалы и их последствия для российского спорта. Чемпионат мира по футболу и открытие нового образа России миру (2018 г.).

Повседневная жизнь. Социальная дифференциация. Качество, уровень жизни и размеры доходов разных слоев населения. Общественные представления и ожидания в зеркале социологии. Постановка государством вопроса о социальной ответственности бизнеса.

Модернизация бытовой сферы. Досуг. Россиянин в глобальном информационном пространстве: СМИ, компьютеризация, Интернет. Массовая автомобилизация. Военно-патриотические движения. Марш «Бессмертный полк». Празднование 75-летия Победы в Великой Отечественной войне (2020 г.).

Внешняя политика в конце XX – начале XXI вв.

Утверждение новой Концепции внешней политики Российской Федерации (2000 г.) и ее реализация. Постепенное восстановление лидирующих позиций России в международных отношениях. Современная концепция российской внешней политики. Участие в международной борьбе с терроризмом и в урегулировании локальных конфликтов. Оказание помощи Сирии в борьбе с международным терроризмом и в преодолении внутривосточного кризиса (с 2015 г.). Приближение военной инфраструктуры НАТО к российским границам и ответные меры. Односторонний выход США из международных

соглашений по контролю над вооружениями и последствия для России. Создание Россией нового высокоточного оружия и реакция в мире.

Центробежные и партнерские тенденции в СНГ. Союзное государство России и Беларуси. Россия в СНГ и в Евразийском экономическом сообществе (ЕврАзЭС). Формирование Единого экономического пространства (ЕЭП) и Евразийского экономического союза (ЕАЭС). Газовые споры с Украиной. Миротворческие миссии России. Приднестровье. Россия в условиях нападения Грузии на Южную Осетию в 2008 г. (операция по принуждению Грузии к миру).

Отношения с США и Евросоюзом. Вступление в Совет Европы. Сотрудничество России со странами ШОС (Шанхайской организации сотрудничества) и БРИКС. Деятельность «Большой двадцатки». Дальневосточное и другие направления политики России. Сланцевая революция в США и борьба за передел мирового нефтегазового рынка.

Государственный переворот на Украине 2014 г. и позиция России. Воссоединение Крыма и Севастополя с Россией и его международные последствия. Минские соглашения по Донбассу и гуманитарная поддержка Донецкой Народной Республики (ДНР) и Луганской Народной Республики (ЛНР). Введение США и их союзниками политических и экономических санкций против России и их последствия. Специальная военная операция на Украине.

Россия в борьбе с пандемией коронавирусной инфекции, оказание помощи зарубежным странам. Мир и процессы глобализации в новых условиях. Международный нефтяной кризис 2020 г. и его последствия.

Религия, наука и культура России в конце XX – начале XXI вв.

Повышение общественной роли СМИ и Интернета. Коммерциализация культуры. Ведущие тенденции в развитии образования и науки. Реформа Академии наук. Модернизация образовательной системы. Основные достижения российских ученых и недостаточная востребованность результатов их научной деятельности.

Религиозные конфессии и повышение их роли в жизни страны. Предоставление Церкви налоговых льгот. Передача государством зданий и предметов культа для религиозных нужд.

Особенности развития современной художественной культуры: литературы, киноискусства, театра, изобразительного искусства. Процессы глобализации и массовая культура.

Наш край в 2000 – начале 2020-х гг. (2 ч в рамках общего количества часов данной темы).

Обобщающее повторение по курсу «История России с древнейших времен до 1914 г.».

Обобщающее повторение данного учебного курса предназначено для систематизации, обобщения и углубления знаний обучающихся по истории России и истории зарубежных стран с древнейших времен до 1914 г., а также формирования и развитие у обучающихся умений, представленных в ФГОС СОО. Высокая степень овладения предметными знаниями и умениями позволит выпускникам успешно пройти государственную итоговую аттестацию.

Обобщающее повторение в 11 классе предполагает более высокий уровень теоретических рассуждений и обобщений по сравнению с изучением учебного материала по истории России и всеобщей истории на уровне основного общего образования, что означает совершенствование методики преподавания предмета в направлении применения педагогических технологий, нацеленных на повышение эффективности обучения обучающихся, использование многофакторного подхода к истории России и всеобщей истории, рассмотрение на уроках дискуссионных вопросов, использование элементов историографии на уроках и другое. Преподавание всеобщей истории в рамках обобщающего повторения в 11 классе осуществляется в контексте истории России, что означает, что в ходе преподавания истории России устанавливаются хронологические и пространственные связи между событиями истории России и истории зарубежных стран, проводятся исторические аналогии между событиями, явлениями, процессами истории России и

всеобщей истории, их причинами и последствиями, выявляется общее и особенное в историческом развитии России и зарубежных стран, определяются причины различий.

Федеральной рабочей программой рекомендовано следующее распределение учебного времени для повторения учебного курса «История России с древнейших времен до 1914 г.»

Разделы	Количество часов
I От Руси к Российскому государству	7
II Россия в XVI–XVII вв.: от великого княжества к царству	8
III Россия в конце XVII–XVIII вв.: от царства к империи	9
IV Российская империя в XIX – начале XX вв.	10

**Учитель-предметник в тематическом планировании корректирует количество часов в зависимости от своего тематического распределения разделов.*

Систематизация.

Наряду с обзором событий, явлений, процессов, относящихся к отдельным периодам отечественной истории, правлениям, царствованиям, в ходе повторительного обобщения рекомендуется провести систематизацию фактографического и понятийного материала по сквозным линиям, сюжетам, позволяющим более целостно представить картину истории России в ее самобытности и вместе с тем в связях с всеобщей историей.

Русь и соседние племена, государства, народы: характер отношений, политика первых русских князей.

Внешние угрозы русским землям в XIII в., противостояние агрессии.

Борьба русских земель против зависимости от Орды (XIV–XV вв.).

Объединение русских земель вокруг Москвы (XV–XVI вв.).

Развитие законодательства в едином Русском (Российском) государстве (XV–XVII вв.).

Становление и укрепление российского самодержавия (XV–XVIII вв.).

Земские соборы, их роль в истории России (XVI–XVII вв.).

Процесс закрепощения крестьян (XV–XVII вв.).

Социальные выступления в России в XVII – начале XX в.

Черты Нового времени в экономическом развитии России в XVII–XVIII вв.

Внешняя политика России в XVIII–XIX вв. Борьба России за выход к Балтийскому и Черному морям. Русско-турецкие войны (XVIII–XIX вв.).

Крестьянский вопрос и попытки его решения в России в XIX в.

Власть и общество в России в XVIII – начале XX в.: самодержавная монархия, эволюция отношений.

Великие реформы 1860–1870-х гг.: новые перспективы.

Индустриальное развитие и модернизационные процессы в России в XIX – начале XX в.

Российские первооткрыватели, ученые, изобретатели XVII – начала XX в.: место в истории России и всемирной истории.

Развитие культуры в России в XVII – начале XX в.: традиции, новые веяния, обращение к основам национальных культур. Архитектурные стили в России в XVII – начале XX в.

Планируемые результаты освоения программы по истории на уровне среднего общего образования

В положениях ФГОС СОО содержатся требования к личностным, метапредметным и предметным результатам освоения обучающимися учебных программ по общеобразовательным предметам.

В результате изучения истории на уровне среднего общего образования у обучающегося

будут сформированы следующие личностные результаты:

1) гражданского воспитания:

осмысление сложившихся в российской истории традиций гражданского служения Отечеству;

сформированность гражданской позиции обучающегося как активного и ответственного члена современного российского общества; осознание исторического значения конституционного развития России, своих конституционных прав и обязанностей, уважение закона и правопорядка;

принятие традиционных национальных, общечеловеческих гуманистических и демократических ценностей;

готовность противостоять идеологии экстремизма, национализма, ксенофобии, дискриминации по социальным, религиозным, расовым, национальным, этническим признакам;

готовность вести совместную деятельность в интересах гражданского общества, участвовать в самоуправлении в образовательной организации;

умение взаимодействовать с социальными институтами в соответствии с их функциями и назначением;

готовность к гуманитарной и волонтерской деятельности;

2) патриотического воспитания:

сформированность российской гражданской идентичности, патриотизма, уважения к своему народу, чувства ответственности перед Родиной, гордости за свою страну, свой край, свой язык и культуру, прошлое и настоящее многонационального народа России;

ценностное отношение к государственным символам, историческому и природному наследию, памятникам, традициям народов России, достижениям России в науке, искусстве, спорте, технологиях, труде;

идейная убежденность, готовность к служению Отечеству и его защите, ответственность за его судьбу;

3) духовно-нравственного воспитания:

личностное осмысление и принятие сущности и значения исторически сложившихся и развивавшихся духовно-нравственных ценностей российского народа;

сформированность нравственного сознания, этического поведения;

способность оценивать ситуации нравственного выбора и принимать осознанные решения, ориентируясь на морально-нравственные ценности и нормы современного российского общества;

понимание значения личного вклада в построение устойчивого будущего;

ответственное отношение к своим родителям, представителям старших поколений, осознание значения создания семьи на основе принятия ценностей семейной жизни в соответствии с традициями народов России;

4) эстетического воспитания:

представление об исторически сложившемся культурном многообразии своей страны и мира;

способность воспринимать различные виды искусства, традиции и творчество своего и других народов, ощущать эмоциональное воздействие искусства;

осознание значимости для личности и общества наследия отечественного и мирового искусства, этнических культурных традиций и народного творчества;

способность выявлять в памятниках художественной культуры эстетические ценности эпох, к которым они принадлежат;

эстетическое отношение к окружающему миру, современной культуре, включая эстетику быта, научного и технического творчества, спорта, трудовых, общественных отношений;

5) физического воспитания:

формирование ценностного отношения к жизни и здоровью;

осознание ценности жизни и необходимости ее сохранения;

представление об идеалах гармоничного физического и духовного развития человека в исторических обществах и в современную эпоху;

ответственное отношение к своему здоровью и установка на здоровый образ жизни;

б) трудового воспитания:

понимание на основе знания истории значения трудовой деятельности как источника развития человека и общества;

уважение к труду и результатам трудовой деятельности человека;

представление о разнообразии существовавших в прошлом и современных профессий;

формирование интереса к различным сферам профессиональной деятельности;

готовность совершать осознанный выбор будущей профессии и реализовывать собственные жизненные планы;

мотивация и способность к самообразованию на протяжении всей жизни;

7) экологического воспитания:

осмысление исторического опыта взаимодействия людей с природной средой, его позитивных и негативных проявлений;

сформированность экологической культуры, понимание влияния социально-экономических процессов на состояние природной и социальной среды, осознание глобального характера экологических проблем;

активное неприятие действий, приносящих вред окружающей природной и социальной среде;

8) ценности научного познания:

сформированность мировоззрения, соответствующего современному уровню развития исторической науки и общественной практики;

осмысление значения истории как знания о развитии человека и общества, о социальном и нравственном опыте предшествовавших поколений;

овладение основными навыками познания и оценки событий прошлого с позиций историзма, готовность к осуществлению учебной проектно-исследовательской деятельности в сфере истории;

мотивация к дальнейшему, в том числе профессиональному, изучению истории.

Изучение истории способствует также развитию эмоционального интеллекта обучающихся, в особенности – самосознания (включая способность осознавать на примерах исторических ситуаций роль эмоций в отношениях между людьми, понимать свое эмоциональное состояние, соотнося его с эмоциями людей в известных исторических ситуациях), эмпатии (способность понимать другого человека, оказавшегося в определенных обстоятельствах), социальных навыков (способность выстраивать конструктивные отношения с другими людьми, регулировать способ выражения своих суждений и эмоций с учетом позиций и мнений других участников общения).

В результате изучения истории на уровне среднего общего образования у обучающегося будут сформированы познавательные универсальные учебные действия, коммуникативные универсальные учебные действия, регулятивные универсальные учебные действия, совместная деятельность.

У обучающегося будут сформированы следующие базовые логические действия как часть познавательных универсальных учебных действий:

формулировать проблему, вопрос, требующий решения;

разрабатывать план решения проблемы с учетом анализа имеющихся материальных и нематериальных ресурсов;

систематизировать и обобщать исторические факты (в форме таблиц, схем, диаграмм и других);

выявлять характерные признаки исторических явлений;

раскрывать причинно-следственные связи событий прошлого и настоящего;

сравнивать события, ситуации, определяя основания для сравнения, выявляя общие черты и различия;

формулировать и обосновывать выводы.

У обучающегося будут сформированы следующие базовые исследовательские действия как часть познавательных универсальных учебных действий:

осуществлять поиск нового знания, его интерпретацию, преобразование и применение в различных учебных ситуациях, в том числе при создании учебных и социальных проектов; владеть ключевыми научными понятиями и методами работы с исторической информацией;

определять познавательную задачу, намечать путь ее решения и осуществлять подбор исторического материала, объекта;

осуществлять анализ объекта в соответствии с принципом историзма, основными процедурами исторического познания;

создавать тексты в различных форматах с учетом назначения информации и целевой аудитории;

соотносить полученный результат с имеющимся историческим знанием, определять новизну и обоснованность полученного результата;

представлять результаты своей деятельности в различных формах (сообщение, эссе, презентация, реферат, учебный проект и других);

объяснять сферу применения и значение проведенного учебного исследования в современном общественном контексте;

применять исторические знания и познавательные процедуры в интегрированных (междисциплинарных) учебных проектах, в том числе краеведческих.

У обучающегося будут сформированы умения работать с информацией как часть познавательных универсальных учебных действий:

осуществлять анализ учебной и внеучебной исторической информации (учебники, исторические источники, научно-популярная литература, Интернет-ресурсы и другие) – извлекать, сопоставлять, систематизировать и интерпретировать информацию;

представлять и использовать информационные особенности разных видов исторических источников, проводить критический анализ источника, высказывать суждение о достоверности и ценности содержащейся в нем информации (в том числе по самостоятельно сформулированным критериям);

рассматривать комплексы источников, выявляя совпадения и различия их свидетельств;

сопоставлять оценки исторических событий и личностей, приводимые в научной литературе и публицистике, объяснять причины расхождения мнений;

использовать средства современных информационных и коммуникационных технологий с соблюдением правовых и этических норм, требований информационной безопасности.

У обучающегося будут сформированы умения общения как часть коммуникативных универсальных учебных действий:

представлять особенности взаимодействия людей в исторических обществах и современном мире;

участвовать в обсуждении событий и личностей прошлого и современности, в том числе вызывающих разные оценки, определяя свою позицию и обосновывая ее в ходе диалога;

выражать и аргументировать свою точку зрения в устном высказывании, письменном тексте;

владеть способами общения и конструктивного взаимодействия, в том числе межкультурного, в школе и социальном окружении.

У обучающегося будут сформированы умения совместной деятельности:

осознавать на основе исторических примеров значение совместной деятельности как эффективного средства достижения поставленных целей;

планировать и осуществлять совместную работу, коллективные учебные проекты по истории, в том числе на региональном материале;

определять свое участие в общей работе и координировать свои действия с другими членами команды;

оценивать полученные результаты и свой вклад в общую работу.

У обучающегося будут сформированы умения самоорганизации как части регулятивных универсальных учебных действий:

выявлять проблему, задачи, требующие решения;

составлять план действий, определять способ решения;

последовательно реализовывать намеченный план действий.

У обучающегося будут сформированы умения самоконтроля, принятия себя и других как часть регулятивных универсальных учебных действий:

осуществлять самоконтроль, рефлексии и самооценку полученных результатов;

вносить коррективы в свою работу с учетом установленных ошибок, возникших трудностей;

осознавать свои достижения и слабые стороны в учении, в общении, сотрудничестве со сверстниками и людьми старших поколений;

признавать свое право и право других на ошибки;

вносить конструктивные предложения для совместного решения учебных задач, проблем.

Предметные результаты изучения предмета «История» на углубленном уровне согласно требованиям ФГОС СОО должны отражать: требования к результатам освоения базового курса и дополнительные требования к результатам освоения углубленного курса.

Требования к предметным результатам освоения базового курса истории отражают:

Понимание значимости России в мировых политических и социально-экономических процессах XX – начала XXI вв., знание достижений страны и ее народа, умение характеризовать историческое значение Великой октябрьской революции, Гражданской войны, Новой экономической политики (далее – нэп), индустриализации и коллективизации в Союзе Советских Социалистических республик (далее – СССР), решающую роль СССР в победе над нацизмом, значение советских научно-технологических успехов, освоения космоса, понимание причин и следствий распада СССР, возрождения Российской Федерации как мировой державы, воссоединения Крыма с Россией, специальной военной операции на Украине и других важнейших событий XX – начала XXI вв., особенности развития культуры народов СССР (России).

Знание имен героев Первой мировой, Гражданской, Великой Отечественной войн, исторических личностей, внесших значительный вклад в социально-экономическое, политическое и культурное развитие России в XX – начале XXI вв.

Умение составлять описание (реконструкцию) в устной и письменной форме исторических событий, явлений, процессов истории родного края, истории России и всемирной истории XX – начала XXI вв. и их участников, образа жизни людей и его изменения в Новейшую эпоху, формулировать и обосновывать собственную точку зрения (версию, оценку) с использованием фактического материала, в том числе, используя источники разных типов.

Умение выявлять существенные черты исторических событий, явлений, процессов, систематизировать историческую информацию в соответствии с заданными критериями, сравнивать изученные исторические события, явления, процессы.

Умение устанавливать причинно-следственные,

пространственные, временные связи исторических событий, явлений, процессов, характеризовать их итоги, соотносить события истории родного края и истории России в XX – начале XXI вв., определять современников исторических событий истории России и человечества в целом в XX – начале XXI вв.

Умение критически анализировать для решения познавательной задачи аутентичные исторические источники разных типов (письменные, вещественные, аудиовизуальные) по истории России и зарубежных стран XX – начала XXI вв., оценивать их полноту и достоверность, соотносить с историческим периодом, выявлять общее и различия, привлекать контекстную информацию при работе с историческими источниками.

Умение осуществлять с соблюдением правил информационной безопасности поиск исторической информации по истории России и зарубежных стран XX – начала XXI вв. в

справочной литературе, сети Интернет, средствах массовой информации для решения познавательных задач, оценивать полноту и достоверность информации с точки зрения ее соответствия исторической действительности.

Умение анализировать текстовые, визуальные источники исторической информации, в том числе исторические карты/схемы, по истории России и зарубежных стран XX – начала XXI вв., сопоставлять информацию, представленную в различных источниках, формализовать историческую информацию в виде таблиц, схем, графиков, диаграмм, приобретение опыта осуществления проектной деятельности в форме разработки и представления учебных проектов по новейшей истории, в том числе – на региональном материале (с использованием ресурсов библиотек, музеев).

Приобретение опыта взаимодействия с людьми другой культуры, национальной и религиозной принадлежности на основе ценностей современного российского общества: идеалов гуманизма, демократии, мира и взаимопонимания между народами, людьми разных культур, уважения к историческому наследию народов России.

Умение защищать историческую правду, не допускать умаления подвига народа при защите Отечества, готовность давать отпор фальсификациям российской истории.

Знание ключевых событий, основных дат и этапов истории России и мира в XX – начале XXI вв., выдающихся деятелей отечественной и всемирной истории, важнейших достижений культуры, ценностных ориентиров:

1) по учебному курсу «История России»:

Россия накануне Первой мировой войны. Ход военных действий. Власть, общество, экономика, культура. Предпосылки революции.

Февральская революция 1917 г. Двоевластие. Октябрьская революция. Первые преобразования большевиков. Гражданская война и интервенция. Политика «военного коммунизма». Общество, культура в годы революций и Гражданской войны.

Нэп. Образование СССР. СССР в годы нэпа. «Великий перелом». Индустриализация, коллективизация, культурная революция. Первые пятилетки. Политический строй и репрессии. Внешняя политика СССР. Укрепление обороноспособности.

Великая Отечественная война 1941–1945 гг.: причины, силы сторон, основные операции. Государство и общество в годы войны, массовый героизм советского народа, единство фронта и тыла, человек на войне. Нацистский оккупационный режим, зверства захватчиков. Освободительная миссия Красной Армии. Победа над Японией. Решающий вклад СССР в Великую Победу. Защита памяти о Великой Победе.

СССР в 1945–1991 гг. Экономическое развитие и реформы. Политическая система «развитого социализма». Развитие науки, образования, культуры. «Холодная война» и внешняя политика. СССР и мировая социалистическая система. Причины распада Советского Союза.

Российская Федерация в 1992–2022 гг. Становление новой России. Возрождение Российской Федерации как великой державы в XXI в. Экономическая и социальная модернизация. Культурное пространство и повседневная жизнь. Укрепление обороноспособности. Воссоединение с Крымом и Севастополем. Специальная военная операция на Украине. Место России в современном мире.

2) по учебному курсу «Всеобщая история»:

Мир накануне Первой мировой войны. Первая мировая война: причины, участники, основные события, результаты. Власть и общество.

Межвоенный период. Революционная волна. Версальско-Вашингтонская система. Страны мира в 1920-е гг. «Великая депрессия» и ее проявления в различных странах. «Новый курс» в США. Германский нацизм. «Народный фронт». Политика «умиротворения агрессора». Культурное развитие.

Вторая мировая война: причины, участники, основные сражения, итоги.

Власть и общество в годы войны. Решающий вклад СССР в Победу.

Послевоенные перемены в мире. «Холодная война». Мировая система социализма.

Экономические и политические изменения в странах Запада. Распад колониальных империй. Развитие стран Азии, Африки и Латинской Америки. Научно-техническая революция. Постиндустриальное и информационное общество.

Современный мир: глобализация и деглобализация. Геополитический кризис 2022 г. и его влияние на мировую систему.

Требования к предметным результатам освоения углубленного курса должны дополнительно отражать результаты, достижение которых необходимо обучающимся для продолжения профильного образования в организациях профессионального образования.

Понимание значимости роли России в мировых политических и социально-экономических процессах с древнейших времен до настоящего времени.

Умение характеризовать вклад российской культуры в мировую культуру.

Сформированность представлений о предмете, научных и социальных функциях исторического знания, методах изучения исторических источников.

Владение комплексом хронологических умений, умение устанавливать причинно-следственные, пространственные связи исторических событий, явлений, процессов с древнейших времен до настоящего времени.

Умение анализировать, характеризовать и сравнивать исторические события, явления, процессы с древнейших времен до настоящего времени.

Умение объяснять критерии поиска исторических источников и находить их, учитывать при работе специфику современных источников социальной и личной информации, объяснять значимость конкретных источников при изучении событий и процессов истории России и истории зарубежных стран, приобретение опыта осуществления учебно-исследовательской деятельности.

Умение на практике отстаивать историческую правду в ходе дискуссий и других форм межличностного взаимодействия, а также при разработке и представлении учебных проектов и исследований по новейшей истории, аргументированно критиковать фальсификации отечественной истории, рассказывать о подвигах народа при защите Отечества, разоблачать фальсификации отечественной истории.

К концу обучения в 10 классе обучающийся получит следующие предметные результаты по отдельным темам программы по истории:

Понимание значимости роли России в мировых политических и социально-экономических процессах 1914–1945 гг.

Структура предметного результата включает следующий перечень знаний и умений:

знать мировые политические и социально-экономические процессы 1914–1945 гг., в которых проявилось значительное влияние России, характеризовать роль нашей страны в этих процессах;

устанавливать причинно-следственные связи, связанные с участием России в мировых политических и социально-экономических процессах 1914–1945 гг.;

используя знания по истории России 1914–1945 гг., выявлять попытки фальсификации истории, связанные с принижением и искажением роли России в мировых политических и социально-экономических процессах.

Умение характеризовать вклад российской культуры в мировую культуру.

Структура предметного результата включает следующий перечень знаний и умений:

характеризовать этапы развития науки и культуры в России 1914–1945 гг., составлять развернутое описание памятников культуры России;

характеризовать этапы развития мировой культуры 1914–1945 гг., составлять описание наиболее известных памятников культуры;

характеризовать взаимное влияние культуры России и культуры зарубежных стран, вклад российских ученых и деятелей культуры в мировую науку и культуру.

Сформированность представлений о предмете, научных и социальных функциях исторического знания, методах изучения исторических источников.

Структура предметного результата включает следующий перечень знаний и умений:

объяснять, в чем состоят научные и социальные функции исторического знания;
характеризовать и применять основные приемы изучения исторических источников;
приводить примеры использования исторической аргументации в социально-политическом контексте;

характеризовать роль исторической науки в политическом развитии России и зарубежных стран 1914–1945 гг.

Владение комплексом хронологических умений, умение устанавливать причинно-следственные, пространственные связи исторических событий, явлений, процессов 1914–1945 гг.

Структура предметного результата включает следующий перечень знаний и умений:
называть даты важнейших событий и выделять этапы в развитии процессов истории России и всеобщей истории 1914–1945 гг.;

указывать хронологические рамки периодов истории России и всеобщей истории 1914–1945 гг.;

объяснять основания периодизации истории России и всеобщей истории 1914–1945 гг., используемые учеными-историками;

соотносить события истории России, региона, других стран с основными периодами истории России и всеобщей истории 1914–1945 гг., соотносить события истории родного края, истории России и зарубежных стран 1914–1945 гг.;

устанавливать причинно-следственные, пространственные, временные связи между историческими событиями, явлениями, процессами на основе анализа исторической ситуации/информации из истории России и зарубежных стран 1914–1945 гг.;

делать предположения о возможных причинах (предпосылках) и последствиях исторических событий, явлений, процессов истории России и зарубежных стран 1914–1945 гг., используя знания по истории и дополнительные источники исторической информации, устанавливать верность/неверность выдвинутых гипотез;

излагать исторический материал на основе понимания причинно-следственных, пространственно-временных связей исторических событий, явлений, процессов истории России и всеобщей истории 1914–1945 гг.;

определять современников исторических событий, явлений, процессов истории России и всеобщей истории 1914–1945 гг.

Умение анализировать, характеризовать и сравнивать исторические события, явления, процессы 1914–1945 гг.

Структура предметного результата включает следующий перечень знаний и умений:
называть характерные, существенные признаки событий, процессов, явлений истории России и всеобщей истории 1914–1945 гг.;

различать в исторической информации по истории России и всеобщей истории 1914–1945 гг. события, явления, процессы, факты и мнения;

группировать, систематизировать исторические факты истории России и всеобщей истории 1914–1945 гг. по самостоятельно определяемому признаку;

обобщать историческую информацию по истории России и всеобщей истории 1914–1945 гг.;

по самостоятельно составленному плану представлять развернутый рассказ (описание) о ключевых событиях родного края, истории России и всеобщей истории 1914–1945 гг. с использованием контекстной информации, представленной в исторических источниках, учебной, художественной и научно-популярной литературе, визуальных материалах и других;

составлять развернутую характеристику исторических личностей с описанием и оценкой их деятельности, характеризовать условия и образ жизни людей в России и других странах в 1914–1945 гг., показывая изменения, происшедшие в течение рассматриваемого периода; на основе изучения исторического материала давать оценку возможности/корректности сравнения событий, явлений, процессов, взглядов исторических деятелей истории России и

всеобщей истории 1914–1945 гг.;
сравнивать исторические события, явления, процессы, взгляды исторических деятелей истории России и всеобщей истории 1914–1945 гг. по самостоятельно определенным критериям, на основе сравнения самостоятельно делать выводы;
на основе изучения исторического материала 1914–1945 гг. устанавливать исторические аналогии.

Умение объяснять критерии поиска исторических источников по истории России и всеобщей истории 1914–1945 гг. и находить их, учитывать при работе специфику современных источников социальной и личной информации, объяснять значимость конкретных источников при изучении событий и процессов истории России и истории зарубежных стран, приобретение опыта осуществления учебно-исследовательской деятельности.

Структура предметного результата включает следующий перечень знаний и умений:

анализировать аутентичные исторические источники и источники исторической информации разных типов по истории России и всеобщей истории 1914–1945 гг. (извлекать и интерпретировать информацию, сопоставлять данные разных источников, различать представленные в исторических источниках факты и мнения, описания и объяснения, гипотезы и теории, соотносить информацию источника с историческим контекстом, оценивать степень полноты и достоверности, информационную/художественную ценность источника);

самостоятельно определять критерии подбора исторических источников для решения учебной задачи;

самостоятельно подбирать исторические источники по самостоятельно определенным критериям, используя различные источники информации с соблюдением правил информационной безопасности;

характеризовать специфику современных источников социальной и личной информации;

на основе анализа содержания исторических источников и источников исторической информации объяснять значимость конкретных источников при изучении событий и процессов истории России и истории зарубежных стран, обосновывать необходимость использования конкретных источников для аргументации точки зрения по заданной теме;

формировать собственный алгоритм решения историко-познавательных задач, включая формулирование проблемы и целей своей работы, определение соответствия историческому предмету способов и методов решения задачи, прогнозирование ожидаемого результата и сопоставление его с собственными историческими знаниями;

участвовать в выполнении учебных проектов, проводить индивидуальные или групповые учебные исследования по истории России и всеобщей истории 1914–1945 гг., истории родного края;

публично представлять результаты проектной и учебно-исследовательской деятельности.

Умение на практике отстаивать историческую правду в ходе дискуссий и других форм межличностного взаимодействия, а также при разработке и представлении учебных проектов и исследований по новейшей истории аргументированно критиковать фальсификации отечественной истории, рассказывать о подвигах народа при защите Отечества, разоблачать фальсификации отечественной истории.

Структура предметного результата включает следующий перечень знаний и умений:

на основе знаний по истории России и всеобщей истории 1914–1945 гг. критически оценивать полученную извне социальную информацию;

самостоятельно отбирать факты, которые могут быть использованы для подтверждения/опровержения какой-либо оценки исторических событий, формулировать аргументы;

определять и аргументировать свое отношение к наиболее значительным событиям и личностям из истории России и всеобщей истории 1914–1945 гг.;

рассказывать о подвигах народа при защите Отечества, активно участвовать в дискуссиях,

не допуская умаления подвига народа при защите Отечества 1914–1945 гг.; используя знания по истории России, аргументированно противостоять попыткам фальсификации исторических фактов, связанных с важнейшими событиями, явлениями, процессами истории 1914–1945 гг.

К концу обучения в 11 классе обучающийся получит следующие предметные результаты по отдельным темам программы по истории:

Понимание значимости роли России в мировых политических и социально-экономических процессах 1945–2022 гг.

Структура предметного результата включает следующий перечень знаний и умений:

знать мировые политические и социально-экономические процессы 1945–2022 гг., в которых проявилось значительное влияние России, характеризовать роль нашей страны в этих процессах;

устанавливать причинно-следственные связи, связанные с участием России в мировых политических и социально-экономических процессах 1945–2022 гг.;

используя знания по истории России 1945–2022 гг., выявлять попытки фальсификации истории, связанные с принижением и искажением роли России в мировых политических и социально-экономических процессах.

Умение характеризовать вклад российской культуры в мировую культуру.

Структура предметного результата включает следующий перечень знаний и умений:

характеризовать этапы развития науки и культуры в России 1945–2022 гг., составлять развернутое описание памятников культуры России;

характеризовать этапы развития мировой культуры 1945–2022 гг., составлять описание наиболее известных памятников культуры;

характеризовать взаимное влияние культуры России и культуры зарубежных стран, вклад российских ученых и деятелей культуры в мировую науку и культуру.

Сформированность представлений о предмете, научных и социальных функциях исторического знания, методах изучения исторических источников.

Структура предметного результата включает следующий перечень знаний и умений:

объяснять, в чем состоят научные и социальные функции исторического знания;

характеризовать и применять основные приемы изучения исторических источников;

приводить примеры использования исторической аргументации в социально-политическом контексте;

характеризовать роль исторической науки в политическом развитии России и зарубежных стран 1945–2022 гг.

Владение комплексом хронологических умений, умение устанавливать причинно-следственные, пространственные связи исторических событий, явлений, процессов 1945–2022 гг.

Структура предметного результата включает следующий перечень знаний и умений:

называть даты важнейших событий и выделять этапы в развитии процессов истории России и всеобщей истории 1945–2022 гг.;

указывать хронологические рамки периодов истории России и всеобщей истории 1945–2022 гг.;

объяснять основания периодизации истории России и всеобщей истории 1945–2022 гг., используемые учеными-историками;

соотносить события истории России, региона, других стран с основными периодами истории России и всеобщей истории 1945–2022 гг., соотносить события истории родного края, истории России и зарубежных стран 1945–2022 гг.;

устанавливать причинно-следственные, пространственные, временные связи между историческими событиями, явлениями, процессами на основе анализа исторической ситуации/информации из истории России и зарубежных стран 1945–2022 гг.;

делать предположения о возможных причинах (предпосылках) и последствиях исторических событий, явлений, процессов истории России и зарубежных стран 1945–

2022 гг., используя знания по истории и дополнительные источники исторической информации, устанавливать верность/неверность выдвинутых гипотез;
излагать исторический материал на основе понимания причинно-следственных, пространственно-временных связей исторических событий, явлений, процессов истории России и всеобщей истории 1945–2022 гг.;

определять современников исторических событий, явлений, процессов истории России и всеобщей истории 1945–2022 гг.

Умение анализировать, характеризовать и сравнивать исторические события, явления, процессы 1945–2022 гг.

Структура предметного результата включает следующий перечень знаний и умений:

называть характерные, существенные признаки событий, процессов, явлений истории России и всеобщей истории 1945–2022 гг.;

различать в исторической информации по истории России и всеобщей истории 1945–2022 гг. события, явления, процессы, факты и мнения;

группировать, систематизировать исторические факты истории России и всеобщей истории 1945–2022 гг. по самостоятельно определяемому признаку;

обобщать историческую информацию по истории России и всеобщей истории 1945–2022 гг.;

по самостоятельно составленному плану представлять развернутый рассказ (описание) о ключевых событиях родного края, истории России и всеобщей истории 1945–2022 гг. с использованием контекстной информации, представленной в исторических источниках, учебной, художественной и научно-популярной литературе, визуальных материалах и других;

составлять развернутую характеристику исторических личностей с описанием и оценкой их деятельности, характеризовать условия и образ жизни людей в России и других странах 1945–2022 гг., показывая изменения, происшедшие в течение рассматриваемого периода;

на основе изучения исторического материала давать оценку возможности/корректности сравнения событий, явлений, процессов, взглядов исторических деятелей истории России и всеобщей истории 1945–2022 гг.;

сравнивать исторические события, явления, процессы, взгляды исторических деятелей истории России и всеобщей истории 1945–2022 гг. по самостоятельно определенным критериям, на основе сравнения самостоятельно делать выводы;

на основе изучения исторического материала 1945–2022 гг. устанавливать исторические аналогии.

Умение объяснять критерии поиска исторических источников по истории России и всеобщей истории 1945–2022 гг. и находить их, учитывать при работе специфику современных источников социальной и личной информации, объяснять значимость конкретных источников при изучении событий и процессов истории России и истории зарубежных стран, приобретение опыта осуществления учебно-исследовательской деятельности.

Структура предметного результата включает следующий перечень знаний и умений:

анализировать аутентичные исторические источники и источники исторической информации разных типов по истории России и всеобщей истории 1945–2022 гг. (извлекать и интерпретировать информацию, сопоставлять данные разных источников, различать представленные в исторических источниках факты и мнения, описания и объяснения, гипотезы и теории, соотносить информацию источника с историческим контекстом, оценивать степень полноты и достоверности, информационную/художественную ценность источника);

самостоятельно определять критерии подбора исторических источников для решения учебной задачи;

самостоятельно подбирать исторические источники по самостоятельно определенным критериям, используя различные источники информации с использованием правил

информационной безопасности;
характеризовать специфику современных источников социальной и личной информации;
на основе анализа содержания исторических источников и источников исторической информации объяснять значимость конкретных источников при изучении событий и процессов истории России и истории зарубежных стран, обосновывать необходимость использования конкретных источников для аргументации точки зрения по заданной теме;
формировать собственный алгоритм решения историко-познавательных задач, включая формулирование проблемы и целей своей работы, определение соответствия историческому предмету способов и методов решения задачи, прогнозирование ожидаемого результата и сопоставление его с собственными историческими знаниями;
участвовать в выполнении учебных проектов, проводить индивидуальные или групповые учебные исследования по истории России и всеобщей истории 1945–2022 гг., истории родного края;

публично представлять результаты проектной и учебно-исследовательской деятельности.
Умение на практике отстаивать историческую правду в ходе дискуссий и других форм межличностного взаимодействия, а также при разработке и представлении учебных проектов и исследований по новейшей истории аргументированно критиковать фальсификации отечественной истории, рассказывать о подвигах народа при защите Отечества, разоблачать фальсификации отечественной истории.

Структура предметного результата включает следующий перечень знаний и умений:

на основе знаний по истории России и всеобщей истории 1945–2022 гг. критически оценивать полученную извне социальную информацию;

самостоятельно отбирать факты, которые могут быть использованы для подтверждения/опровержения какой-либо оценки исторических событий, формулировать аргументы;

определять и аргументировать свое отношение к наиболее значительным событиям и личностям из истории России и всеобщей истории 1945–2022 гг.;

рассказывать о подвигах народа при защите Отечества, активно участвовать в дискуссиях, не допуская умаления подвига народа при защите Отечества 1945–2022 гг.;

используя знания по истории России, аргументированно противостоять попыткам фальсификации исторических фактов, связанных с важнейшими событиями, явлениями, процессами истории 1945–2022 гг.

К концу обучения в 11 классе обучающийся получит следующие предметные результаты по обобщающему повторению по курсу «История России с древнейших времен до 1914 г.») программы по истории:

122.9.8.1. Понимание значимости роли России в мировых политических и социально-экономических процессах с древнейших времен до 1914 г.

Структура предметного результата включает следующий перечень знаний и умений:

знать мировые политические и социально-экономические процессы с древнейших времен до 1914 г., в которых проявилось значительное влияние России, характеризовать роль нашей страны в этих процессах;

устанавливать причинно-следственные связи, связанные с участием России в мировых политических и социально-экономических процессах с древнейших времен до 1914 г.;

используя знания по истории России с древнейших времен до 1914 г., выявлять попытки фальсификации истории, связанные с принижением и искажением роли России в мировых политических и социально-экономических процессах.

Умение характеризовать вклад российской культуры в мировую культуру.

Структура предметного результата включает следующий перечень знаний и умений:

характеризовать этапы развития науки и культуры в России с древнейших времен до 1914 г., составлять развернутое описание памятников культуры России;

характеризовать этапы развития мировой культуры с древнейших времен до 1914 г., составлять описание наиболее известных памятников культуры;

характеризовать взаимное влияние культуры России и культуры зарубежных стран, вклад российских ученых и деятелей культуры в мировую науку и культуру.

Сформированность представлений о предмете, научных и социальных функциях исторического знания, методах изучения исторических источников.

Структура предметного результата включает следующий перечень знаний и умений:

объяснять, в чем состоят научные и социальные функции исторического знания;

характеризовать и применять основные приемы изучения исторических источников;

приводить примеры использования исторической аргументации в социально-политическом контексте;

характеризовать роль исторической науки в политическом развитии России с древнейших времен до 1914 г.

Владение комплексом хронологических умений, умение устанавливать причинно-следственные, пространственные связи исторических событий, явлений, процессов с древнейших времен до 1914 г.

Структура предметного результата включает следующий перечень знаний и умений:

называть даты важнейших событий и выделять этапы в развитии процессов истории России и всеобщей истории с древнейших времен до 1914 г.;

указывать хронологические рамки периодов истории России с древнейших времен до 1914 г.;

объяснять основания периодизации истории России с древнейших времен до 1914 г., используемые учеными-историками;

соотносить события истории России, региона, других стран с основными периодами истории России с древнейших времен до 1914 г., соотносить события истории родного края, истории России и зарубежных стран с древнейших времен до 1914 г.;

устанавливать причинно-следственные, пространственные, временные связи между историческими событиями, явлениями, процессами на основе анализа исторической ситуации/информации из истории России и зарубежных стран с древнейших времен до 1914 г.;

делать предположения о возможных причинах (предпосылках) и последствиях исторических событий, явлений, процессов истории России и зарубежных стран с древнейших времен до 1914 г., используя знания по истории и дополнительные источники исторической информации, устанавливать верность/неверность выдвинутых гипотез;

излагать исторический материал на основе понимания причинно-следственных, пространственно-временных связей исторических событий, явлений, процессов истории России и всеобщей истории с древнейших времен до 1914 г.;

определять современников исторических событий, явлений, процессов истории России и всеобщей истории с древнейших времен до 1914 г.

Умение анализировать, характеризовать и сравнивать исторические события, явления, процессы с древнейших времен до 1914 г.

Структура предметного результата включает следующий перечень знаний и умений:

называть характерные, существенные признаки событий, процессов, явлений истории России с древнейших времен до 1914 г.;

различать в исторической информации по истории с древнейших времен до 1914 г. события, явления, процессы, факты и мнения;

группировать, систематизировать исторические факты истории России с древнейших времен до 1914 г. по самостоятельно определяемому признаку;

обобщать историческую информацию по истории России с древнейших времен до 1914 г.;

по самостоятельно составленному плану представлять развернутый рассказ (описание) о ключевых событиях родного края, истории России с древнейших времен до 1914 г. с использованием контекстной информации, представленной в исторических источниках, учебной, художественной и научно-популярной литературе, визуальных материалах и других;

составлять развернутую характеристику исторических личностей с описанием и оценкой их деятельности, характеризовать условия и образ жизни людей в России с древнейших времен до 1914 г., показывая изменения, происшедшие в течение рассматриваемого периода;

на основе изучения исторического материала давать оценку возможности/корректности сравнения событий, явлений, процессов, взглядов исторических деятелей истории России с древнейших времен до 1914 г.;

сравнивать исторические события, явления, процессы, взгляды исторических деятелей истории России с древнейших времен до 1914 г. по самостоятельно определенным критериям, на основе сравнения самостоятельно делать выводы;

на основе изучения исторического материала с древнейших времен до 1914 г. устанавливать исторические аналогии.

Умение объяснять критерии поиска исторических источников по истории России и всеобщей истории с древнейших времен до 1914 г. и находить их, объяснять значимость конкретных источников при изучении событий и процессов истории, приобретение опыта осуществления учебно-исследовательской деятельности.

Структура предметного результата включает следующий перечень знаний и умений:

анализировать аутентичные исторические источники и источники исторической информации разных типов по истории России с древнейших времен до 1914 г. (извлекать и интерпретировать информацию, сопоставлять данные разных источников, различать представленные излагаемые в исторических источниках факты и мнения, описания и объяснения, гипотезы и теории, соотносить информацию источника с историческим контекстом, оценивать степень полноты и достоверности, информационную/художественную ценность источника);

самостоятельно определять критерии подбора исторических источников для решения учебной задачи;

самостоятельно подбирать исторические источники по самостоятельно определенным критериям, используя различные источники информации с соблюдением правил информационной безопасности;

на основе анализа содержания исторических источников и источников исторической информации объяснять значимость конкретных источников при изучении событий и процессов истории России и истории зарубежных стран, обосновывать необходимость использования конкретных источников для аргументации точки зрения по заданной теме; формировать собственный алгоритм решения историко-познавательных задач, включая формулирование проблемы и целей своей работы, определение соответствия историческому предмету способов и методов решения задачи, прогнозирование ожидаемого результата и сопоставление его с собственными историческими знаниями;

участвовать в выполнении учебных проектов, проводить индивидуальные или групповые учебные исследования по истории с древнейших времен до 1914 г., истории родного края; публично представлять результаты проектной и учебно-исследовательской деятельности.

Умение на практике отстаивать историческую правду в ходе дискуссий и других форм межличностного взаимодействия, а также при разработке и представлении учебных проектов и исследований аргументированно критиковать фальсификации отечественной истории, рассказывать о подвигах народа при защите Отечества, разоблачать фальсификации отечественной истории.

Структура предметного результата включает следующий перечень знаний и умений:

на основе знаний по истории России с древнейших времен до 1914 г. критически оценивать полученную извне социальную информацию;

самостоятельно отбирать факты, которые могут быть использованы для подтверждения/опровержения какой-либо оценки исторических событий, формулировать аргументы;

определять и аргументировать свое отношение к наиболее значительным событиям и

личностям из истории России с древнейших времен до 1914 г.;
 рассказывать о подвигах народа при защите Отечества, активно участвовать в дискуссиях,
 не допуская умаления подвига народа при защите Отечества с древнейших времен до
 1914 г.;
 используя знания по истории России, аргументированно противостоять попыткам
 фальсификации исторических фактов, связанных с важнейшими событиями, явлениями,
 процессами истории России с древнейших времен до 1914 г.

Тематическое планирование учебного предмета «История» (углубленный уровень)

* Тематическое планирование выстроено по содержанию ФОП СОО и внесены под соответствующими пунктами в федеральной образовательной программе среднего общего образования.

Распределение часов в тематическом планировании по каждой теме будет прописано на начало учебного года учителем-предметником в **«рабочей программе учителя»** на основании распределённых часов по учебному плану на текущий учебный год.

Структура тематического планирования рабочих программ на уровне среднего общего образования составлена с учётом рабочей программы воспитания в соответствие требованиям обновлённого ФГОС СОО (пункт 18.2.2, подпункт 3) и включает в себя следующие структурные компоненты:

№ п/п	Наименование темы (с учётом рабочей программы воспитания)	Количество часов, отводимых на освоение каждой темы
1.	122.6.1. Всеобщая история. 1914–1945 гг. 122.6.1.1. Введение. Понятие «Новейшее время». Хронологические рамки и периодизация Новейшей истории. Изменение мира в XX – начале XXI в. Ключевые процессы и события Новейшей истории. 122.6.1.2. Мир накануне и в годы Первой мировой войны (рекомендуется изучать данную тему объединено с темой «Россия в Первой мировой войне (1914–1918)» курса истории России).	<i>Часы на каждую тему распределяются учителем-предметником в зависимости от нагрузки по учебному плану на текущий учебный год в рабочей программе учителя</i>
2.	122.6.1.3. Мир в 1918–1939 гг. 122.6.1.3.1. От войны к миру. 122.6.1.3.2. Страны Европы и Северной Америки в 1920–1930 е гг. 122.6.1.3.3. Страны Азии в 1918–1930-х гг. 122.6.1.3.4. Страны Латинской Америки в первой трети XX в. 122.6.1.3.5. Международные отношения в 1920–1930-х гг. 122.6.1.3.6. Развитие культуры в 1914–1930-х гг.	
3.	122.6.1.4. Вторая мировая война (рекомендуется изучать данную тему объединенно с темой «Великая Отечественная война (1941–1945)» курса истории России). 122.6.1.5. Обобщение.	
4.	122.6.2. История России. 1914–1945 гг. 122.6.2.1. Введение. Периодизация и общая характеристика истории России 1914–1945 гг. 122.6.2.2. Россия в годы Первой мировой войны и Великой российской революции. 122.6.2.2.1. Россия в Первой мировой войне (1914–1918). 122.6.2.2.2. Великая российская революция 1917–1922 гг. 1917	

	год: от Февраля к Октябрю. 122.6.2.2.3. Первые революционные преобразования большевиков. 122.6.2.2.4. Гражданская война и ее последствия. 122.6.2.2.5. Идеология и культура Советской России периода Гражданской войны.	
5.	122.6.2.2.6. Наш край в 1914–1922 гг. 122.6.2.3. Советский Союз в 1920–1930-е гг. 122.6.2.3.1. СССР в годы нэпа (1921–1928). 122.6.2.3.2. Советский Союз в 1929–1941 гг. 122.6.2.3.3. Культурное пространство советского общества в 1920–1930-е гг. 122.6.2.3.4. Внешняя политика СССР в 1920–1930-е гг. 122.6.2.3.5. Наш край в 1920–1930-х гг.	
6.	122.6.2.4. Великая Отечественная война (1941–1945). 122.6.2.4.1. Первый период войны (июнь 1941 – осень 1942 г.). 122.6.2.4.2. Коренной перелом в ходе войны (осень 1942 – 1943 г.). 122.6.2.4.3. Человек и война: единство фронта и тыла. 122.6.2.4.4. Победа СССР в Великой Отечественной войне. Окончание Второй мировой войны (1944 – сентябрь 1945 г.). 122.6.2.4.5. Наш край в 1941–1945 гг. 122.6.2.5. Обобщение.	
Итого за 10 класс		

№ п/п	Наименование темы (с учётом рабочей программы воспитания)	Количество часов, отводимых на освоение каждой темы
1.	122.7.1. Всеобщая история. 1945–2022 гг. 122.7.1.1. Введение. 122.7.1.2. Страны Северной Америки и Европы во второй половине XX – начале XXI в. 122.7.1.2. Страны Северной Америки и Европы во второй половине XX – начале XXI в. 122.7.1.4. Страны Латинской Америки во второй половине XX – начале XXI в. 122.7.1.5. Международные отношения во второй половине XX – начале XXI в. 122.7.1.6. Развитие науки и культуры во второй половине XX – начале XXI в. 122.7.1.7. Современный мир. Глобальные проблемы человечества. Существование и распространение ядерного оружия. Проблема природных ресурсов и экологии. Проблема беженцев. Эпидемии в современном мире.	<i>Часы на каждую тему распределяются учителем-предметником в зависимости от нагрузки по учебному плану на текущий учебный год в рабочей программе учителя</i>
2.	122.7.1.8. Обобщение. 122.7.2. История России. 1945–2022 гг. 122.7.2.1. Введение. Периодизация и общая характеристика истории СССР, России 1945 – начала 2020-х гг. 122.7.2.2. СССР в 1945–1991 гг. 122.7.2.2.1. СССР в 1945–1953 гг.	

	<p>Наш край в 1945 – начале 1950-х гг. 122.7.2.2.2. СССР в середине 1950-х – первой половине 1960-х гг. Наш край в 1953–1964 гг. 122.7.2.2.3. Советское государство и общество в середине 1960-х – начале 1980-х гг. 122.7.2.2.4. Политика перестройки. Распад СССР (1985–1991).</p>	
3.	<p>Наш край в 1985–1991 гг. 122.7.2.2.5. Обобщение. 122.7.2.3. Российская Федерация в 1992–2023 гг. 122.7.2.3.1. Становление новой России (1992–1999 гг.). Наш край в 1992–1999 гг. 122.7.2.3.2. Россия в XXI в.: вызовы времени и задачи модернизации.</p>	
4.	<p>122.8. Обобщающее повторение по курсу «История России с древнейших времен до 1914 г.». Русь и соседние племена, государства, народы: характер отношений, политика первых русских князей. Внешние угрозы русским землям в XIII в., противостояние агрессии. Борьба русских земель против зависимости от Орды (XIV–XV вв.). Объединение русских земель вокруг Москвы (XV–XVI вв.). Развитие законодательства в едином Русском (Российском) государстве (XV–XVII вв.). Становление и укрепление российского самодержавия (XV–XVIII вв.). Земские соборы, их роль в истории России (XVI–XVII вв.). Процесс закрепощения крестьян (XV–XVII вв.). Социальные выступления в России в XVII – начале XX в. Черты Нового времени в экономическом развитии России в XVII–XVIII вв. Внешняя политика России в XVIII–XIX вв. Борьба России за выход к Балтийскому и Черному морям. Русско-турецкие войны (XVIII–XIX вв.). Крестьянский вопрос и попытки его решения в России в XIX в. Власть и общество в России в XVIII – начале XX в.: самодержавная монархия, эволюция отношений. Великие реформы 1860–1870-х гг.: новые перспективы. Индустриальное развитие и модернизационные процессы в России в XIX – начале XX в. Российские первооткрыватели, ученые, изобретатели XVII – начала XX в.: место в истории России и всемирной истории. Развитие культуры в России в XVII – начале XX в.: традиции, новые веяния, обращение к основам национальных культур. Архитектурные стили в России в XVII – начале XX в.</p>	

2.2.26. Рабочая программа по учебному предмету «Обществознание» (базовый уровень)

Рабочая программа по учебному предмету «Обществознание» (предметная область «Общественно-научные предметы») (далее соответственно – программа по обществознанию, обществознание) включает пояснительную записку, содержание обучения, планируемые результаты освоения программы по обществознанию и дополнена общим тематическим планированием в целях приведения структуры рабочей программы в соответствие с требованием ФГОС СОО.

Рабочая программа составлена на основе федеральной рабочей программы по обществознанию базового уровня.

Пояснительная записка

Программа по обществознанию составлена на основе положений и требований к результатам освоения основной образовательной программы, представленных в ФГОС СОО, с учётом федеральной рабочей программы воспитания и подлежит непосредственному применению при реализации обязательной части ООП СОО.

Целями обществоведческого образования на уровне среднего общего образования являются:

воспитание общероссийской идентичности, гражданской ответственности, основанной на идеях патриотизма, гордости за достижения страны в различных областях жизни, уважения к традиционным ценностям и культуре России, правам и свободам человека и гражданина, закреплённым в Конституции Российской Федерации;

развитие личности в период ранней юности, становление ее духовно-нравственных позиций и приоритетов, выработка правового сознания, политической культуры, мотивации к предстоящему самоопределению в различных областях жизни: семейной, трудовой, профессиональной;

развитие способности обучающихся к личному самоопределению, самореализации, самоконтролю;

развитие интереса обучающихся к освоению социальных и гуманитарных дисциплин;

освоение системы знаний об обществе и человеке, формирование целостной картины общества, соответствующей современному уровню научных знаний и позволяющей реализовать требования к личностным, метапредметным и предметным результатам освоения образовательной программы, представленным в ФГОС СОО;

овладение умениями получать, анализировать, интерпретировать и систематизировать социальную информацию из различных источников, преобразовывать ее и использовать для самостоятельного решения учебно-познавательных, исследовательских задач, а также в проектной деятельности;

совершенствование опыта обучающихся в применении полученных знаний (включая знание социальных норм) и умений в различных областях общественной жизни: в гражданской и общественной деятельности, включая волонтерскую, в сферах межличностных отношений, отношений между людьми различных национальностей и вероисповеданий, в противодействии коррупции, в семейно-бытовой сфере, а также для анализа и оценки жизненных ситуаций, социальных фактов, поведения людей и собственных поступков.

С учетом преемственности с уровнем основного общего образования обществознание раскрывает теоретические знания, факты социальной жизни; ценности и нормы, регулирующие общественные отношения; социальные роли человека, его права, свободы и обязанности как члена общества и гражданина Российской Федерации; особенности современного российского общества в единстве социальных сфер и институтов и роли России в динамично изменяющемся мире; различные аспекты межличностного и других видов социального взаимодействия, а также взаимодействия людей и социальных групп с основными институтами государства и гражданского общества и регулирующие эти взаимодействия социальные нормы.

Освоение содержания обществоведческого образования осуществляется в соответствии со следующими ориентирами, отражающими специфику учебного предмета на уровне среднего общего образования:

определение учебного содержания научной и практической значимостью включаемых в него положений и педагогическими целями учебного предмета с учетом познавательных возможностей учащихся старшего подросткового возраста;

представление в содержании учебного предмета основных сфер жизни общества, типичных видов человеческой деятельности в информационном обществе, условий экономического развития на современном этапе, особенностей финансового поведения, перспектив и прогнозов общественного развития, путей решения актуальных социальных проблем; обеспечение развития ключевых навыков, формируемых деятельностным компонентом социально-гуманитарного образования (выявление проблем, принятие решений, работа с информацией), и компетентностей, имеющих универсальное значение для различных видов деятельности и при выборе профессии;

включение в содержание предмета полноценного материала о современном российском обществе, об основах конституционного строя Российской Федерации, закрепленных в Конституции Российской Федерации, о правах и свободах человека и гражданина, тенденциях развития России, ее роли в мире и противодействии вызовам глобализации; расширение возможностей самопрезентации обучающихся, мотивирующей креативное мышление и участие в социальных практиках.

Отличие содержания обществознания на базовом уровне среднего общего образования от содержания предшествующего уровня заключается в:

изучении нового теоретического содержания;

рассмотрении ряда ранее изученных социальных явлений и процессов в более сложных и разнообразных связях и отношениях;

освоении обучающимися базовых методов социального познания;

большей опоре на самостоятельную деятельность и индивидуальные познавательные интересы обучающихся, в том числе связанные с выбором профессии;

расширении и совершенствовании познавательных, исследовательских, проектных умений, которые осваивают обучающиеся, и возможностей их применения при выполнении социальных ролей, типичных для старшего подросткового возраста.

Общее число часов, для изучения предмета, определяется учебным планом ООП СОО и может корректироваться на начало учебного года по решению педагогического совета.

Содержание обучения в 10 классе

Человек в обществе.

Общество как система. Общественные отношения. Связи между подсистемами и элементами общества. Общественные потребности и социальные институты. Признаки и функции социальных институтов. Типы обществ. Постиндустриальное (информационное) общество и его особенности. Роль массовой коммуникации в современном обществе. Многообразие путей и форм общественного развития. Эволюция, социальная революция. Реформа. Общественный прогресс, его критерии. Противоречивый характер прогресса. Глобализация и ее противоречивые последствия.

Человек как результат биологической и социокультурной эволюции. Влияние социокультурных факторов на формирование личности. Личность в современном обществе. Коммуникативные качества личности. Мировоззрение, его роль в жизнедеятельности человека. Социализация личности и ее этапы. Агенты (институты) социализации. Общественное и индивидуальное сознание. Самосознание и социальное поведение.

Деятельность и ее структура. Мотивация деятельности. Потребности и интересы. Многообразие видов деятельности. Свобода и необходимость в деятельности человека. Познавательная деятельность.

Познание мира. Чувственное и рациональное познание. Мышление, его формы и методы. Знание как результат познавательной деятельности, его виды. Понятие истины, ее критерии. Абсолютная, относительная истина. Естественные, технические, точные и социально-гуманитарные науки. Особенности, уровни и методы научного познания. Особенности научного познания в социально-гуманитарных науках.

Российское общество и человек перед лицом угроз и вызовов XXI в.

Духовная культура.

Духовная деятельность человека. Духовные ценности российского общества. Материальная и духовная культура. Формы культуры. Народная, массовая и элитарная культура.

Молодежная субкультура. Контркультура. Функции культуры. Культурное многообразие современного общества. Диалог культур. Вклад российской культуры в формирование ценностей современного общества.

Мораль как общечеловеческая ценность и социальный регулятор. Категории морали. Гражданственность. Патриотизм. Наука. Функции науки. Возрастание роли науки в современном обществе. Направления научно-технологического развития и научные достижения Российской Федерации. Образование в современном обществе. Российская система образования. Основные направления развития образования в Российской Федерации. Непрерывность образования в информационном обществе. Значение самообразования. Цифровые образовательные ресурсы.

Религия, её роль в жизни общества и человека. Мировые и национальные религии. Значение поддержания межконфессионального мира в Российской Федерации. Свобода совести.

Искусство, его основные функции. Особенности искусства как формы духовной культуры. Достижения современного российского искусства.

Особенности профессиональной деятельности в сфере науки, образования, искусства.

Экономическая жизнь общества.

Роль экономики в жизни общества. Макроэкономические показатели и качество жизни. Предмет и методы экономической науки. Ограниченность ресурсов. Кривая производственных возможностей. Типы экономических систем. Экономический рост и пути его достижения. Факторы долгосрочного экономического роста. Понятие экономического цикла. Фазы экономического цикла. Причины экономических циклов.

Функционирование рынков. Рыночный спрос. Закон спроса. Эластичность спроса. Рыночное предложение. Закон предложения. Эластичность предложения. Рынки труда, капитала, земли, информации. Государственное регулирование рынков. Конкуренция и монополия. Государственная политика по развитию конкуренции. Антимонопольное регулирование в Российской Федерации. Рынок труда. Заработная плата и стимулирование труда. Занятость и безработица. Причины и виды безработицы. Государственная политика Российской Федерации в области занятости. Особенности труда молодежи. Деятельность профсоюзов.

Рациональное экономическое поведение. Экономическая свобода и социальная ответственность. Экономическая деятельность и проблемы устойчивого развития общества. Особенности профессиональной деятельности в экономической и финансовой сферах.

Предприятие в экономике. Цели предприятия. Факторы производства. Альтернативная стоимость, способы и источники финансирования предприятий. Издержки, их виды. Выручка, прибыль. Поддержка малого и среднего предпринимательства в Российской Федерации. Государственная политика импортозамещения в Российской Федерации.

Финансовый рынок. Финансовые институты. Банки. Банковская система. Центральный банк Российской Федерации: задачи и функции. Цифровые финансовые услуги. Финансовые технологии и финансовая безопасность. Денежные агрегаты. Монетарная политика Банка России. Инфляция: причины, виды, последствия.

Экономика и государство. Экономические функции государства. Общественные блага. Внешние эффекты. Государственный бюджет. Дефицит и профицит государственного бюджета. Принцип сбалансированности государственного бюджета. Государственный долг. Налоговая система Российской Федерации. Функции налогов. Система налогов и сборов в Российской Федерации. Налоговые льготы и вычеты. Фискальная политика

государства. Цифровизация экономики в Российской Федерации.
Мировая экономика. Международное разделение труда. Экспорт и импорт товаров и услуг.
Выгоды и убытки от участия в международной торговле. Государственное регулирование
внешней торговли.

Содержание обучения в 11 классе

Социальная сфера.

Социальные общности, группы, их типы. Социальная стратификация, ее критерии.
Социальное неравенство. Социальная структура российского общества. Государственная
поддержка социально незащищенных слоев общества в Российской Федерации.

Положение индивида в обществе. Социальные статусы и роли. Социальная мобильность,
ее формы и каналы в современном российском обществе.

Семья и брак. Функции и типы семьи. Семья как важнейший социальный институт.
Тенденции развития семьи в современном мире. Меры социальной поддержки семьи в
Российской Федерации. Помощь государства многодетным семьям.

Миграционные процессы в современном мире. Этнические общности. Нации и
межнациональные отношения. Этносоциальные конфликты, способы их предотвращения
и пути разрешения. Конституционные принципы национальной политики в Российской
Федерации.

Социальные нормы и отклоняющееся (девиантное) поведение. Формы социальных
девиаций. Конформизм. Социальный контроль и самоконтроль.

Социальный конфликт. Виды социальных конфликтов, их причины. Способы разрешения
социальных конфликтов. Особенности профессиональной деятельности социолога,
социального психолога.

Политическая сфера.

Политическая власть и субъекты политики в современном обществе. Политические
институты. Политическая деятельность.

Политическая система общества, ее структура и функции. Политическая система
Российской Федерации на современном этапе. Государство как основной институт
политической системы. Государственный суверенитет. Функции государства. Форма
государства: форма правления, форма государственного (территориального) устройства,
политический режим. Типология форм государства.

Федеративное устройство Российской Федерации. Субъекты государственной власти в
Российской Федерации. Государственное управление в Российской Федерации.
Государственная служба и статус государственного служащего. Опасность коррупции,
антикоррупционная политика государства, механизмы противодействия коррупции.
Обеспечение национальной безопасности в Российской Федерации. Государственная
политика Российской Федерации по противодействию экстремизму.

Политическая культура общества и личности. Политическое поведение. Политическое
участие. Причины абсентеизма. Политическая идеология, ее роль в обществе. Основные
идейно-политические течения современности.

Политический процесс и участие в нем субъектов политики. Формы участия граждан в
политике. Политические партии как субъекты политики, их функции, виды. Типы
партийных систем.

Избирательная система. Типы избирательных систем: мажоритарная, пропорциональная,
смешанная. Избирательная система Российской Федерации.

Политическая элита и политическое лидерство. Типология лидерства.

Роль средств массовой информации в политической жизни общества. Интернет в
современной политической коммуникации.

Правовое регулирование общественных отношений в Российской Федерации.

Право в системе социальных норм. Источники права. Нормативные правовые акты, их виды. Законы и законодательный процесс в Российской Федерации. Система российского права. Правоотношения, их субъекты. Особенности правового статуса несовершеннолетних. Правонарушение и юридическая ответственность. Функции правоохранительных органов Российской Федерации.

Конституция Российской Федерации. Основы конституционного строя Российской Федерации. Гражданство Российской Федерации. Личные (гражданские), политические, социально-экономические и культурные права и свободы человека и гражданина Российской Федерации. Конституционные обязанности гражданина Российской Федерации. Международная защита прав человека в условиях мирного и военного времени. Гражданское право. Гражданские правоотношения. Субъекты гражданского права. Организационно-правовые формы юридических лиц. Гражданская дееспособность несовершеннолетних.

Семейное право. Порядок и условия заключения и расторжения брака. Правовое регулирование отношений супругов. Права и обязанности родителей и детей.

Трудовое право. Трудовые правоотношения. Порядок приема на работу, заключения и расторжения трудового договора. Права и обязанности работников и работодателей. Дисциплинарная ответственность. Защита трудовых прав работников. Особенности трудовых правоотношений с участием несовершеннолетних работников.

Законодательство Российской Федерации о налогах и сборах. Участники отношений, регулируемых законодательством о налогах и сборах. Права и обязанности налогоплательщиков. Ответственность за налоговые правонарушения.

Федеральный закон «Об образовании в Российской Федерации» от 29 декабря 2012 г. № 273-ФЗ. Порядок приема на обучение в образовательные организации среднего профессионального и высшего образования. Порядок оказания платных образовательных услуг.

Административное право и его субъекты. Административное правонарушение и административная ответственность.

Уголовный процесс, его принципы и стадии. Участники уголовного процесса. Уголовное право. Основные принципы уголовного права. Понятие преступления и виды преступлений. Уголовная ответственность, ее цели, виды наказаний в уголовном праве. Особенности уголовной ответственности несовершеннолетних. Гражданские споры, порядок их рассмотрения. Основные принципы гражданского процесса. Участники гражданского процесса.

Конституционное судопроизводство. Арбитражное судопроизводство.

Юридическое образование, юристы как социально-профессиональная группа.

Административный процесс. Судебное производство по делам об административных правонарушениях.

Экологическое законодательство. Экологические правонарушения. Способы защиты права на благоприятную окружающую среду.

Планируемые результаты освоения программы по обществознанию

Личностные результаты изучения обществознания воплощают традиционные российские социокультурные и духовно-нравственные ценности, принятые в обществе нормы поведения, отражают готовность и способность обучающихся руководствоваться сформированной внутренней позицией личности, системой ценностных ориентаций, позитивных внутренних убеждений, соответствующих традиционным ценностям российского общества, расширение жизненного опыта и опыта деятельности в процессе реализации основных направлений воспитательной деятельности, в том числе в части:

1) гражданского воспитания;

сформированность гражданской позиции обучающегося как активного и ответственного члена российского общества;

осознание своих конституционных прав и обязанностей, уважение закона и правопорядка; принятие традиционных национальных, общечеловеческих гуманистических и демократических ценностей; уважение ценностей иных культур, конфессий;

готовность противостоять идеологии экстремизма, национализма, ксенофобии, дискриминации по социальным, религиозным, расовым, национальным признакам;

готовность вести совместную деятельность в интересах гражданского общества, участвовать в самоуправлении в образовательной организации;

умение взаимодействовать с социальными институтами в соответствии с их функциями и назначением;

готовность к гуманитарной и волонтерской деятельности;

2) патриотического воспитания:

сформированность российской гражданской идентичности, патриотизма, уважения к своему народу, чувства ответственности перед Родиной, гордости за свой край, свою Родину, свой язык и культуру, прошлое и настоящее многонационального народа России;

ценностное отношение к государственным символам, историческому и природному наследию, памятникам, традициям народов России; достижениям России в науке, искусстве, спорте, технологиях, труде; идейная убежденность, готовность к служению Отечеству и его защите, ответственность за его судьбу;

3) духовно-нравственного воспитания:

осознание духовных ценностей российского народа;

сформированность нравственного сознания, этического поведения;

способность оценивать ситуацию и принимать осознанные решения, ориентируясь на морально-нравственные нормы и ценности;

осознание личного вклада в построение устойчивого будущего;

ответственное отношение к своим родителям, созданию семьи на основе осознанного принятия ценностей семейной жизни в соответствии с традициями народов России;

4) эстетического воспитания:

эстетическое отношение к миру, включая эстетику быта, научного и технического творчества, спорта, труда, общественных отношений;

способность воспринимать различные виды искусства, традиции и творчество своего и других народов, ощущать эмоциональное воздействие искусства;

убежденность в значимости для личности и общества отечественного и мирового искусства, этнических культурных традиций и народного творчества;

стремление проявлять качества творческой личности;

5) физического воспитания:

сформированность здорового и безопасного образа жизни, ответственного отношения к своему здоровью, потребность в физическом совершенствовании;

активное неприятие вредных привычек и иных форм причинения вреда физическому и психическому здоровью;

б) трудового воспитания:

готовность к труду, осознание ценности мастерства, трудолюбие;

готовность к активной социально направленной деятельности, способность инициировать, планировать и самостоятельно выполнять такую деятельность;

интерес к различным сферам профессиональной деятельности, умение совершать осознанный выбор будущей профессии и реализовывать собственные жизненные планы;

мотивация к эффективному труду и постоянному профессиональному росту, к учету общественных потребностей при предстоящем выборе сферы деятельности;

готовность и способность к образованию и самообразованию на протяжении жизни;

7) экологического воспитания:

сформированность экологической культуры, понимание влияния социально-

экономических процессов на состояние природной и социальной среды, осознание глобального характера экологических проблем;
планирование и осуществление действий в окружающей среде на основе знания целей устойчивого развития человечества;
активное неприятие действий, приносящих вред окружающей среде;
умение прогнозировать неблагоприятные экологические последствия предпринимаемых действий, предотвращать их;
расширение опыта деятельности экологической направленности;

8) ценности научного познания:

сформированность мировоззрения, соответствующего современному уровню развития науки, включая социальные науки, и общественной практики, основанного на диалоге культур, способствующего осознанию своего места в поликультурном мире;
совершенствование языковой и читательской культуры как средства взаимодействия между людьми и познания мира; языковое и речевое развитие человека, включая понимание языка социально-экономической и политической коммуникации;
осознание ценности научной деятельности, готовность осуществлять проектную и исследовательскую деятельность индивидуально и в группе; мотивация к познанию и творчеству, обучению и самообучению на протяжении всей жизни, интерес к изучению социальных и гуманитарных дисциплин.

В процессе достижения личностных результатов освоения обучающимися программы среднего общего образования (на базовом уровне) у них совершенствуется эмоциональный интеллект, предполагающий сформированность:

самосознания, включающего способность понимать свое эмоциональное состояние, видеть направления развития собственной эмоциональной сферы, быть уверенным в себе в межличностном взаимодействии и при принятии решений;

саморегулирования, включающего самоконтроль, умение принимать ответственность за свое поведение, способность адаптироваться к эмоциональным изменениям и проявлять гибкость, быть открытым новому;

внутренней мотивации, включающей стремление к достижению цели и успеху, оптимизм, инициативность, умение действовать, исходя из своих возможностей; готовность и способность овладевать новыми социальными практиками, осваивать типичные социальные роли;

эмпатии, включающей способность понимать эмоциональное состояние других, учитывать его при осуществлении коммуникации, способность к сочувствию и сопереживанию;

социальных навыков, включающих способность выстраивать отношения с другими людьми, заботиться, проявлять интерес и разрешать конфликты.

В результате изучения обществознания на уровне среднего общего образования у обучающегося будут сформированы познавательные универсальные учебные действия, коммуникативные универсальные учебные действия, регулятивные универсальные учебные действия, совместная деятельность.

У обучающегося будут сформированы следующие базовые логические действия как часть познавательных универсальных учебных действий:

самостоятельно формулировать и актуализировать социальную проблему, рассматривать ее всесторонне;

устанавливать существенный признак или основания для сравнения, классификации и обобщения социальных объектов, явлений и процессов;

определять цели познавательной деятельности, задавать параметры и критерии их достижения;

выявлять закономерности и противоречия в рассматриваемых социальных явлениях и процессах;

вносить коррективы в деятельность (с учетом разных видов деятельности), оценивать соответствие результатов целям, оценивать риски последствий деятельности;

координировать и выполнять работу в условиях реального, виртуального и комбинированного взаимодействия;

развивать креативное мышление при решении жизненных проблем, в том числе учебно-познавательных.

У обучающегося будут сформированы следующие базовые исследовательские действия как часть познавательных универсальных учебных действий:

развивать навыки учебно-исследовательской и проектной деятельности, навыки разрешения проблем;

проявлять способность и готовность к самостоятельному поиску методов решения практических задач, применению различных методов социального познания;

осуществлять деятельность по получению нового знания, его интерпретации, преобразованию и применению в различных учебных ситуациях, в том числе при создании учебных и социальных проектов;

формировать научный тип мышления, применять научную терминологию, ключевые понятия и методы социальных наук;

ставить и формулировать собственные задачи в образовательной деятельности и жизненных ситуациях;

выявлять причинно-следственные связи социальных явлений и процессов и актуализировать познавательную задачу, выдвигать гипотезу ее решения, находить аргументы для доказательства своих утверждений, задавать параметры и критерии решения;

анализировать результаты, полученные в ходе решения задачи, критически оценивать их достоверность, прогнозировать изменение в новых условиях;

давать оценку новым ситуациям, возникающим в процессе познания социальных объектов, в социальных отношениях; оценивать приобретенный опыт;

уметь переносить знания об общественных объектах, явлениях и процессах в познавательную и практическую области жизнедеятельности;

уметь интегрировать знания из разных предметных областей;

выдвигать новые идеи, предлагать оригинальные подходы и решения;

ставить проблемы и задачи, допускающие альтернативные решения.

У обучающегося будут сформированы умения работать с информацией как часть познавательных универсальных учебных действий:

владеть навыками получения социальной информации из источников разных типов, самостоятельно осуществлять поиск, анализ, систематизацию и интерпретацию информации различных видов и форм представления;

создавать тексты в различных форматах с учетом назначения информации и целевой аудитории, выбирая оптимальную форму представления и визуализации;

оценивать достоверность, легитимность информации различных видов и форм представления (в том числе полученной из интернет-источников), ее соответствие правовым и морально-этическим нормам;

использовать средства информационных и коммуникационных технологий в решении когнитивных, коммуникативных и организационных задач с соблюдением требований эргономики, техники безопасности, гигиены, ресурсосбережения, правовых и этических норм, норм информационной безопасности;

владеть навыками распознавания и защиты информации, информационной безопасности личности.

У обучающегося будут сформированы умения общения как часть коммуникативных универсальных учебных действий:

осуществлять коммуникации во всех сферах жизни; распознавать невербальные средства общения, понимать;

значение социальных знаков, распознавать предпосылки конфликтных ситуаций и смягчать конфликты;

владеть различными способами общения и взаимодействия; аргументированно вести диалог, уметь смягчать конфликтные ситуации;
развернуто и логично излагать свою точку зрения с использованием языковых средств.

У обучающегося будут сформированы умения самоорганизации как части регулятивных универсальных учебных действий:

самостоятельно осуществлять познавательную деятельность;
выявлять проблемы, ставить и формулировать собственные задачи в образовательной деятельности и в жизненных ситуациях;
самостоятельно составлять план решения проблемы с учетом имеющихся ресурсов, собственных возможностей и предпочтений;
давать оценку новым ситуациям, возникающим в познавательной и практической деятельности, в межличностных отношениях;
расширять рамки учебного предмета на основе личных предпочтений;
делать осознанный выбор стратегий поведения, решений при наличии альтернатив, аргументировать сделанный выбор, брать ответственность за принятое решение;
оценивать приобретенный опыт;
способствовать формированию и проявлению широкой эрудиции в разных областях знаний, постоянно повышать свой образовательный и культурный уровень.

У обучающегося будут сформированы умения совместной деятельности:

понимать и использовать преимущества командной и индивидуальной работы;
выбирать тематику и методы совместных действий с учетом общих интересов и возможностей каждого члена коллектива;
принимать цели совместной деятельности, организовывать и координировать действия по ее достижению: составлять план действий, распределять роли с учетом мнений участников, обсуждать результаты совместной работы;
оценивать качество своего вклада и вклада каждого участника команды в общий результат по разработанным критериям;
предлагать новые учебные исследовательские и социальные проекты, оценивать идеи с позиции новизны, оригинальности, практической значимости;
осуществлять позитивное стратегическое поведение в различных ситуациях, проявлять творчество и воображение, быть инициативным.

У обучающегося будут сформированы умения самоконтроля, принятия себя и других как части регулятивных универсальных учебных действий:

давать оценку новым ситуациям, вносить коррективы в деятельность, оценивать соответствие результатов целям;
владеть навыками познавательной рефлексии как осознания совершаемых действий и мыслительных процессов, их результатов и оснований; использовать приемы рефлексии для оценки ситуации, выбора верного решения;
оценивать риски и своевременно принимать решения по их снижению;
принимать мотивы и аргументы других при анализе результатов деятельности;
принимать себя, понимая свои недостатки и достоинства; принимать мотивы и аргументы других при анализе результатов деятельности;
признавать свое право и право других на ошибку; развивать способность понимать мир с позиции другого человека.

Предметные результаты освоения программы 10 класса по обществознанию (базовый уровень)

Владеть знаниями об обществе как целостной развивающейся системе в единстве и взаимодействии основных сфер и социальных институтов; общественных потребностях и общественных отношениях; социальной динамике и ее формах; особенностях процесса цифровизации и влияния массовых коммуникаций на все сферы жизни общества;

глобальных проблемах и вызовах современности; перспективах развития современного общества, тенденциях развития Российской Федерации; человеку как субъекте общественных отношений и сознательной деятельности; особенностях социализации личности и ее этапах в современных условиях; деятельности и ее структуре; сознании, самосознании и социальном поведении; познании мира; истине и ее критериях; формах и методах мышления; особенностях профессиональной деятельности в области науки;

об историческом и этническом многообразии культур, связи духовной и материальной культуры, особенностях профессиональной деятельности в области науки и культуры;

об экономике как науке и хозяйстве, роли государства в экономике, в том числе государственной политике поддержки малого бизнеса и предпринимательства, конкуренции и импортозамещения, особенностях рыночных отношений в современной экономике; роли государственного бюджета в реализации полномочий органов государственной власти, механизмах принятия бюджетных решений; особенностях профессиональной деятельности в экономической и финансовой сферах.

Характеризовать российские духовно-нравственные ценности, в том числе ценности человеческой жизни, патриотизма и служения Отечеству, семьи, созидательного труда, норм морали и нравственности, прав и свобод человека, гуманизма, милосердия, справедливости, коллективизма, исторического единства народов России, преемственности истории нашей Родины, осознания ценности культуры России и традиций народов России, общественной стабильности и целостности государства на примерах разделов «Человек в обществе», «Духовная культура», «Экономическая жизнь общества».

Уметь определять смысл, различать признаки научных понятий и использовать понятийный аппарат при анализе и оценке социальных явлений, в том числе достижений российской науки и искусства, направлений научно-технологического развития Российской Федерации, при изложении собственных суждений и построении устных и письменных высказываний, включая понятия: общество и его типы, социальный институт, общественный прогресс, деятельность, социальные интересы, глобализация, личность, социализация, истина, мышление, духовная культура, духовные ценности, народная культура, массовая культура, элитарная культура, ценности и идеалы; образование, наука, искусство, религия, мораль, мировоззрение, экономическая система, экономический рост, экономический цикл, ограниченность ресурсов, общественные блага, валовой внутренний продукт, факторы долгосрочного экономического роста; механизмы государственного регулирования экономики, между-народное разделение труда;

определять различные смыслы многозначных понятий, в том числе: общество, личность, свобода, культура, экономика, собственность;

классифицировать и типологизировать на основе предложенных критериев используемые в социальных науках понятия и термины, отражающие явления и процессы социальной действительности, в том числе: виды и формы деятельности; формы познания, культуры; виды знания, науки, религий; виды и уровни образования в Российской Федерации; виды налоговых систем, издержек производства, безработицы, финансовых услуг; типы и виды рыночных структур; факторы производства; источники финансирования предприятий.

Уметь устанавливать, выявлять, объяснять и конкретизировать примерами причинно-следственные, функциональные, иерархические и другие связи подсистем и элементов общества; материальной и духовной культуры; владеть уровнями и методами научного познания; мышления и деятельности; общественного и индивидуального сознания; чувственного и рационального познания; народной, массовой и элитарной культуры; экономической деятельности и проблем устойчивого развития; макроэкономических показателей и качества жизни; спроса и предложения;

характеризовать причины и последствия преобразований в духовной, экономической сферах жизни российского общества; противоречивого характера общественного прогресса; глобализации; культурного многообразия современного общества; возрастания

роли науки в современном обществе; инфляции, безработицы; функции образования, науки, религии как социальных институтов; морали; искусства; экономические функции государства; Центрального банка Российской Федерации; налоговой системы Российской Федерации; предпринимательства;

отражать связи социальных объектов и явлений с помощью различных знаковых систем, в том числе в таблицах, схемах, диаграммах, графиках.

Иметь представления о методах изучения социальных явлений и процессов в социальных науках, включая универсальные методы науки, а также специальные методы социального познания, в том числе социологические опросы, биографический метод, социальное прогнозирование, метод моделирования и сравнительно-исторический метод.

Применять знания, полученные при изучении разделов «Человек в обществе», «Духовная культура», «Экономическая жизнь общества», для анализа социальной информации о многообразии путей и форм общественного развития, российском обществе, об угрозах и вызовах развития в XXI в., о развитии духовной культуры, о проблемах и современных тенденциях, направлениях и механизмах экономического развития, полученной из источников разного типа, включая официальные публикации на интернет-ресурсах государственных органов, нормативные правовые акты, государственные документы стратегического характера, публикации в СМИ;

осуществлять поиск социальной информации, представленной в различных знаковых системах, извлекать информацию из неадаптированных источников, вести целенаправленный поиск необходимых сведений для восполнения недостающих звеньев, делать обоснованные выводы, различать отдельные компоненты в информационном сообщении, выделять факты, выводы, оценочные суждения, мнения при изучении разделов «Человек в обществе», «Духовная культура», «Экономическая жизнь общества».

Осуществлять учебно-исследовательскую и проектную деятельность с использованием полученных знаний об обществе, о его духовной культуре и экономической жизни, о человеке, его познавательной деятельности и творческой активности, представлять ее результаты в виде завершенных проектов, презентаций, творческих работ социальной и междисциплинарной направленности; готовить устные выступления и письменные работы (развернутые ответы, сочинения) по изученным темам, составлять сложный и тезисный план развернутых ответов, анализировать неадаптированные тексты.

Использовать обществоведческие знания для взаимодействия с представителями других национальностей и культур в целях успешного выполнения типичных социальных ролей, ориентации в актуальных общественных событиях, определения личной гражданской позиции, осознания значимости здорового образа жизни, роли непрерывного образования; использовать средства информационно-коммуникационных технологий в решении различных задач при изучении разделов «Человек в обществе», «Духовная культура», «Экономическая жизнь общества».

Формулировать, основываясь на социальных ценностях и приобретенных знаниях о человеке в обществе, духовной культуре, об экономической жизни общества, собственные суждения и аргументы по проблемам влияния социокультурных факторов на формирование личности; противоречивых последствий глобализации; соотношения свободы и необходимости в деятельности человека; значения культурных ценностей и норм в жизни общества, в духовном развитии личности; роли государства в экономике; путей достижения экономического роста; взаимосвязи экономической свободы и социальной ответственности;

конкретизировать теоретические положения, в том числе о типах общества; многообразии путей и форм общественного развития; человеку как результате биологической и социокультурной эволюции; многообразии видов деятельности и ее мотивации; этапах социализации; особенностях научного познания в социально-гуманитарных науках; духовных ценностях; субкультуре и контркультуре; диалоге культур; категориях морали; возможностях самовоспитания; особенностях образования и науки в современном

обществе; свободе совести; значении поддержания межконфессионального мира в Российской Федерации; многообразии функций искусства; достижениях современного российского искусства; использовании мер государственной поддержки малого и среднего предпринимательства в Российской Федерации; выборе способов рационального экономического поведения людей, особенностях труда молодежи в условиях конкуренции на рынке труда, фактами социальной действительности, модельными ситуациями, примерами из личного социального опыта.

Применять знания о финансах и бюджетном регулировании при пользовании финансовыми услугами и инструментами, в том числе находить, анализировать и использовать информацию для принятия ответственных решений по достижению финансовых целей и управлению личными финансами при реализации прав и обязанностей потребителя финансовых услуг с учетом основных способов снижения рисков и правил личной финансовой безопасности.

Оценивать социальную информацию по проблемам развития современного общества, общественного и индивидуального сознания, потребностей и интересов личности, научного познания в социально-гуманитарных науках, духовной культуры, экономической жизни общества, в том числе поступающую по каналам сетевых коммуникаций, определять степень достоверности информации; соотносить различные оценки социальных явлений, содержащиеся в источниках информации; давать оценку действиям людей в типичных (модельных) ситуациях с точки зрения социальных норм.

Самостоятельно оценивать практические ситуации и принимать решения, выявлять с помощью полученных знаний наиболее эффективные способы противодействия коррупции; определять стратегии разрешения социальных и межличностных конфликтов; оценивать поведение людей и собственное поведение с точки зрения ценностей, социальных норм, включая нормы морали и права, экономической рациональности; осознавать неприемлемость антиобщественного поведения, опасность алкоголизма и наркомании.

Предметные результаты освоения программы 11 класса по обществознанию (базовый уровень)

Владеть знаниями о социальной структуре общества, критериях социальной стратификации; формах и факторах социальной мобильности в современном обществе, о семье как социальном институте, возрастании роли семейных ценностей; направлениях социальной политики в Российской Федерации, в том числе в области поддержки семьи; о структуре и функциях политической системы общества, направлениях государственной политики Российской Федерации; конституционном статусе и полномочиях органов государственной власти;

о праве как социальном регуляторе, системе права и законодательстве Российской Федерации, системе прав, свобод и обязанностей человека и гражданина в Российской Федерации, правах ребенка и механизмах защиты прав в Российской Федерации; правовом регулировании гражданских, семейных, трудовых, налоговых, образовательных, административных, уголовных правовых отношений; экологическом законодательстве, гражданском, административном и уголовном судопроизводстве.

Характеризовать российские духовно-нравственные ценности, в том числе ценности человеческой жизни, патриотизма и служения Отечеству, семьи, созидательного труда, норм морали и нравственности, прав и свобод человека, гуманизма, милосердия, справедливости, коллективизма, исторического единства народов России, преемственности истории нашей Родины, осознания ценности культуры России и традиций народов России, общественной стабильности и целостности государства на примерах разделов «Социальная сфера», «Политическая сфера», «Правовое регулирование общественных отношений в Российской Федерации».

Уметь определять смысл, различать признаки научных понятий и использовать понятийный аппарат при анализе и оценке социальных явлений при изложении собственных суждений и построении устных и письменных высказываний, включая понятия: социальные общности, социальные группы и отношения между ними, социальная стратификация, социальное неравенство, социальный статус, социальная роль, социальная мобильность, семья и брак, этнические общности, нация, социальные нормы, социальный контроль и самоконтроль, социальный конфликт, политическая власть, политический институт, политические отношения, политическая система, государство, национальная безопасность, политическая культура, политическая элита, политическое лидерство, политический процесс, право, источник права, система права, норма права, отрасль права, институт права, правонарушение, юридическая ответственность, нормативный правовой акт, закон, подзаконный акт, законодательный процесс, правовой статус, гражданство Российской Федерации, налог;

определять различные смыслы многозначных понятий, в том числе: власть, социальная справедливость, социальный институт;

классифицировать и типологизировать на основе предложенных критериев используемые в социальных науках понятия и термины, отражающие социальные явления и процессы, в том числе: социальные общности и группы; виды социальной мобильности; типы семьи; социальные нормы; социальные конфликты; формы социальных девиаций; виды миграционных процессов в современном мире; формы государства; политические партии; виды политического лидерства, избирательных и партийных систем, политических идеологий; правовые нормы; отрасли и институты права; источники права; нормативные правовые акты; виды правовых отношений; правонарушения; виды юридической ответственности; права и свободы человека и гражданина Российской Федерации; конституционные обязанности гражданина Российской Федерации; способы защиты гражданских прав, правоохранительные органы; организационно-правовые формы юридических лиц; права и обязанности родителей и детей; права и обязанности работников и работодателей; дисциплинарные взыскания; налоги и сборы в Российской Федерации; права и обязанности налогоплательщиков; виды административных правонарушений и наказаний; экологические правонарушения; способы защиты права на благоприятную окружающую среду; виды преступлений; виды наказаний в уголовном праве.

Уметь устанавливать, выявлять, объяснять причинно-следственные, функциональные, иерархические и другие связи при описании социальной структуры, формы государства, политической культуры личности и ее политического поведения, системы права, нормативно-правовых актов, прав, свобод и обязанностей;

приводить примеры взаимосвязи социальной, политической и других сфер жизни общества; права и морали; государства и права; действия правовых регуляторов и развития общественных процессов;

характеризовать причины и последствия преобразований в социальной, политической сферах, в правовом регулировании общественных отношений в Российской Федерации; возрастания социальной мобильности; сохранения социального неравенства; социальных конфликтов; отклоняющегося (девиантного) поведения; правонарушения и юридической ответственности за него; абсентеизма; коррупции;

характеризовать функции семьи, социальных норм, включая нормы права; социального контроля; государства, субъектов и органов государственной власти в Российской Федерации; политических партий; средств массовой информации в политической жизни общества; правоохранительных органов;

отражать связи социальных объектов и явлений с помощью различных знаковых систем, в том числе в таблицах, схемах, диаграммах, графиках.

Иметь представления о методах изучения социальной, политической сферы жизни общества, включая универсальные методы науки, а также специальные методы социального познания, в том числе социологические опросы, биографический,

сравнительно-правовой метод, политическое прогнозирование.

Применять знания, полученные при изучении разделов «Социальная сфера», «Политическая сфера», «Правовое регулирование общественных отношений в Российской Федерации», для анализа социальной информации о социальном и политическом развитии российского общества, направлениях государственной политики в Российской Федерации, правовом регулировании общественных процессов в Российской Федерации, полученной из источников разного типа, включая официальные публикации на интернет-ресурсах государственных органов, нормативные правовые акты, государственные документы стратегического характера, публикации в СМИ;

осуществлять поиск политической и правовой информации, представленной в различных знаковых системах, извлекать информацию из неадаптированных источников, вести целенаправленный поиск необходимых сведений для восполнения недостающих звеньев, делать обоснованные выводы, различать отдельные компоненты в информационном сообщении, выделять факты, выводы, оценочные суждения, мнения при изучении разделов «Социальная сфера», «Политическая сфера», «Правовое регулирование общественных отношений в Российской Федерации».

Осуществлять учебно-исследовательскую и проектную деятельность с использованием полученных знаний о структуре общества, социальных отношениях, политической сфере, правовом регулировании и законодательстве Российской Федерации, представлять ее результаты в виде завершенных проектов, презентаций, творческих работ социальной и междисциплинарной направленности; готовить устные выступления и письменные работы (развернутые ответы, сочинения) по изученным темам, составлять сложный и тезисный план развернутых ответов, анализировать неадаптированные тексты.

Использовать политические и правовые знания для взаимодействия с представителями других национальностей и культур в целях успешного выполнения типичных социальных ролей, ориентации в актуальных общественных событиях, определения личной гражданской позиции; осознания роли непрерывного образования; использовать средства информационно-коммуникационных технологий в решении различных задач при изучении разделов «Социальная сфера», «Политическая сфера», «Правовое регулирование общественных отношений в Российской Федерации».

Формулировать на основе социальных ценностей и приобретенных знаний о структуре общества и социальных взаимодействиях, политической сфере и законодательстве Российской Федерации собственные суждения и аргументы по проблемам социальной мобильности, ее форм и каналов в современном российском обществе; миграционных процессов; тенденций развития семьи; участия субъектов политики в политическом процессе; опасности коррупции и необходимости борьбы с ней; соотношения прав и свобод человека с обязанностями и правовой ответственностью;

использовать ключевые понятия, теоретические положения, в том числе о социальной структуре российского общества; роли семьи в жизни личности и в развитии общества; особенностях политической власти, структуре политической системы; роли Интернета в современной политической коммуникации; необходимости поддержания законности и правопорядка; юридической ответственности за совершение правонарушений; механизмах защиты прав человека; особенностях трудовых правоотношений несовершеннолетних работников; особенностях уголовной ответственности несовершеннолетних для объяснения явлений социальной действительности;

конкретизировать теоретические положения о конституционных принципах национальной политики в Российской Федерации; социальных конфликтах, включая этносоциальные, и путях их разрешения; государственной поддержке социально незащищенных слоев общества и мерах социальной поддержки семьи в Российской Федерации; федеративном устройстве и политической системе Российской Федерации на современном этапе; государственном суверенитете; избирательной системе в Российской Федерации; государственной службе и статусе государственного служащего; основах

конституционного строя Российской Федерации; субъектах гражданских правоотношений; юридической ответственности и ее видах; правовом регулировании оказания образовательных услуг; порядке приема на работу, заключения и расторжения трудового договора, в том числе несовершеннолетних граждан; защите трудовых прав работников; порядке и условиях заключения и расторжения брака; правах и обязанностях налогоплательщика; принципах уголовного права, уголовного процесса, гражданского процесса фактами социальной действительности, модельными ситуациями, примерами из личного социального опыта.

Применять знание о правах и обязанностях потребителя финансовых услуг, зафиксированных в законодательстве Российской Федерации; находить, анализировать и использовать информацию, предоставленную государственными органами, в том числе в цифровой среде, в целях управления личными финансами и обеспечения личной финансовой безопасности.

Оценивать социальную информацию по проблемам социальных отношений, политической жизни общества, правового регулирования, в том числе поступающую по каналам сетевых коммуникаций, определять степень достоверности информации; соотносить различные оценки социального взаимодействия, политических событий, правовых отношений, содержащиеся в источниках информации; давать оценку действиям людей в типичных (модельных) ситуациях с точки зрения социальных норм, в том числе норм морали и права. Самостоятельно оценивать и принимать решения, выявлять с помощью полученных знаний наиболее эффективные способы противодействия коррупции; определять стратегии разрешения социальных и межличностных конфликтов; оценивать поведение людей и собственное поведение с точки зрения социальных норм, включая нормы морали и права, ценностей; осознавать неприемлемость антиобщественного поведения, опасность алкоголизма и наркомании.

Тематическое планирование учебного предмета «Обществознание» (базовый уровень)

** Тематическое планирование выстроено по содержанию ФООП СОО и внесены под соответствующими пунктами в федеральной образовательной программе среднего общего образования.*

Распределение часов в тематическом планировании по каждой теме будет прописано на начало учебного года учителем-предметником в **«рабочей программе учителя»** на основании распределённых часов по учебному плану на текущий учебный год.

Структура тематического планирования рабочих программ на уровне среднего общего образования составлена с учётом рабочей программы воспитания в соответствии требованиям обновлённого ФГОС СОО (пункт 18.2.2, подпункт 3) и включает в себя следующие структурные компоненты:

№ п/п	Наименование темы (с учётом рабочей программы воспитания)	Количество часов, отводимых на освоение каждой темы
10 класс		
1.	123.3.1. Человек в обществе. Общество как система. Общественные отношения. Связи между подсистемами и элементами общества. Общественные потребности и социальные институты. Признаки и функции социальных институтов. Типы обществ. Постиндустриальное (информационное) общество и его особенности. Роль массовой коммуникации в современном обществе. Многообразие путей и форм общественного развития. Эволюция, социальная революция. Реформа. Общественный прогресс, его критерии.	<i>Часы на каждую тему распределяются учителем-предметником в зависимости от нагрузки по учебному плану на текущий учебный год в рабочей программе учителя</i>

	<p>Противоречивый характер прогресса. Глобализация и ее противоречивые последствия.</p> <p>Человек как результат биологической и социокультурной эволюции. Влияние социокультурных факторов на формирование личности. Личность в современном обществе. Коммуникативные качества личности. Мироззрение, его роль в жизнедеятельности человека. Социализация личности и ее этапы. Агенты (институты) социализации. Общественное и индивидуальное сознание. Самосознание и социальное поведение.</p> <p>Деятельность и ее структура. Мотивация деятельности. Потребности и интересы. Многообразие видов деятельности. Свобода и необходимость в деятельности человека. Познавательная деятельность.</p> <p>Познание мира. Чувственное и рациональное познание. Мышление, его формы и методы. Знание как результат познавательной деятельности, его виды. Понятие истины, ее критерии. Абсолютная, относительная истина. Естественные, технические, точные и социально-гуманитарные науки. Особенности, уровни и методы научного познания. Особенности научного познания в социально-гуманитарных науках.</p> <p>Российское общество и человек перед лицом угроз и вызовов XXI в.</p>	
2.	<p>123.3.2. Духовная культура.</p> <p>Духовная деятельность человека. Духовные ценности российского общества. Материальная и духовная культура. Формы культуры. Народная, массовая и элитарная культура. Молодежная субкультура. Контркультура. Функции культуры. Культурное многообразие современного общества. Диалог культур. Вклад российской культуры в формирование ценностей современного общества.</p> <p>Мораль как общечеловеческая ценность и социальный регулятор. Категории морали. Гражданственность. Патриотизм. Наука. Функции науки. Возрастание роли науки в современном обществе. Направления научно-технологического развития и научные достижения Российской Федерации. Образование в современном обществе. Российская система образования. Основные направления развития образования в Российской Федерации. Непрерывность образования в информационном обществе. Значение самообразования. Цифровые образовательные ресурсы.</p> <p>Религия, её роль в жизни общества и человека. Мировые и национальные религии. Значение поддержания межконфессионального мира в Российской Федерации. Свобода совести.</p> <p>Искусство, его основные функции. Особенности искусства как формы духовной культуры. Достижения современного российского искусства.</p> <p>Особенности профессиональной деятельности в сфере науки, образования, искусства.</p>	
3.	<p>123.3.3. Экономическая жизнь общества.</p> <p>Роль экономики в жизни общества. Макроэкономические показатели и качество жизни. Предмет и методы экономической науки. Ограниченность ресурсов. Кривая производственных возможностей. Типы экономических систем. Экономический</p>	

	<p>рост и пути его достижения. Факторы долгосрочного экономического роста. Понятие экономического цикла. Фазы экономического цикла. Причины экономических циклов.</p> <p>Функционирование рынков. Рыночный спрос. Закон спроса. Эластичность спроса. Рыночное предложение. Закон предложения. Эластичность предложения. Рынки труда, капитала, земли, информации. Государственное регулирование рынков. Конкуренция и монополия. Государственная политика по развитию конкуренции. Антимонопольное регулирование в Российской Федерации. Рынок труда. Зарботная плата и стимулирование труда. Занятость и безработица. Причины и виды безработицы. Государственная политика Российской Федерации в области занятости. Особенности труда молодежи. Деятельность профсоюзов.</p> <p>Рациональное экономическое поведение. Экономическая свобода и социальная ответственность. Экономическая деятельность и проблемы устойчивого развития общества. Особенности профессиональной деятельности в экономической и финансовой сферах.</p> <p>Предприятие в экономике. Цели предприятия. Факторы производства. Альтернативная стоимость, способы и источники финансирования предприятий. Издержки, их виды. Выручка, прибыль. Поддержка малого и среднего предпринимательства в Российской Федерации. Государственная политика импортозамещения в Российской Федерации.</p> <p>Финансовый рынок. Финансовые институты. Банки. Банковская система. Центральный банк Российской Федерации: задачи и функции. Цифровые финансовые услуги. Финансовые технологии и финансовая безопасность. Денежные агрегаты. Монетарная политика Банка России. Инфляция: причины, виды, последствия.</p> <p>Экономика и государство. Экономические функции государства. Общественные блага. Внешние эффекты. Государственный бюджет. Дефицит и профицит государственного бюджета. Принцип сбалансированности государственного бюджета. Государственный долг. Налоговая система Российской Федерации. Функции налогов. Система налогов и сборов в Российской Федерации. Налоговые льготы и вычеты. Фискальная политика государства. Цифровизация экономики в Российской Федерации.</p> <p>Мировая экономика. Международное разделение труда. Экспорт и импорт товаров и услуг. Выгоды и убытки от участия в международной торговле. Государственное регулирование внешней торговли.</p>	
--	---	--

№ п/п	Наименование темы (с учётом рабочей программы воспитания)	Количество часов, отводимых на освоение каждой темы
	11 класс	
1.	123.4.1. Социальная сфера. Социальные общности, группы, их типы. Социальная	<i>Часы на каждую тему распределяются учителем- предметником в</i>

	<p>стратификация, ее критерии. Социальное неравенство. Социальная структура российского общества. Государственная поддержка социально незащищенных слоев общества в Российской Федерации.</p> <p>Положение индивида в обществе. Социальные статусы и роли. Социальная мобильность, ее формы и каналы в современном российском обществе.</p> <p>Семья и брак. Функции и типы семьи. Семья как важнейший социальный институт. Тенденции развития семьи в современном мире. Меры социальной поддержки семьи в Российской Федерации. Помощь государства многодетным семьям.</p> <p>Миграционные процессы в современном мире. Этнические общности. Нации и межнациональные отношения. Этносоциальные конфликты, способы их предотвращения и пути разрешения. Конституционные принципы национальной политики в Российской Федерации.</p> <p>Социальные нормы и отклоняющееся (девиантное) поведение. Формы социальных девиаций. Конформизм. Социальный контроль и самоконтроль.</p> <p>Социальный конфликт. Виды социальных конфликтов, их причины. Способы разрешения социальных конфликтов. Особенности профессиональной деятельности социолога, социального психолога.</p>	<p><i>зависимости от нагрузки по учебному плану на текущий учебный год в рабочей программе учителя</i></p>
2.	<p>123.4.2. Политическая сфера.</p> <p>Политическая власть и субъекты политики в современном обществе. Политические институты. Политическая деятельность.</p> <p>Политическая система общества, ее структура и функции. Политическая система Российской Федерации на современном этапе. Государство как основной институт политической системы. Государственный суверенитет. Функции государства. Форма государства: форма правления, форма государственного (территориального) устройства, политический режим. Типология форм государства.</p> <p>Федеративное устройство Российской Федерации. Субъекты государственной власти в Российской Федерации. Государственное управление в Российской Федерации. Государственная служба и статус государственного служащего. Опасность коррупции, антикоррупционная политика государства, механизмы противодействия коррупции. Обеспечение национальной безопасности в Российской Федерации. Государственная политика Российской Федерации по противодействию экстремизму.</p> <p>Политическая культура общества и личности. Политическое поведение. Политическое участие. Причины абсентеизма. Политическая идеология, ее роль в обществе. Основные идейно-политические течения современности.</p> <p>Политический процесс и участие в нем субъектов политики. Формы участия граждан в политике. Политические партии как субъекты политики, их функции, виды. Типы партийных систем.</p>	

Избирательная система. Типы избирательных систем: мажоритарная, пропорциональная, смешанная. Избирательная система Российской Федерации.

Политическая элита и политическое лидерство. Типология лидерства.

Роль средств массовой информации в политической жизни общества. Интернет в современной политической коммуникации.

Правовое регулирование общественных отношений в Российской Федерации.

Право в системе социальных норм. Источники права. Нормативные правовые акты, их виды. Законы и законодательный процесс в Российской Федерации. Система российского права. Правоотношения, их субъекты. Особенности правового статуса несовершеннолетних.

Правонарушение и юридическая ответственность. Функции правоохранительных органов Российской Федерации.

Конституция Российской Федерации. Основы конституционного строя Российской Федерации.

Гражданство Российской Федерации. Личные (гражданские), политические, социально-экономические и культурные права и свободы человека и гражданина Российской Федерации. Конституционные обязанности гражданина Российской Федерации. Международная защита прав человека в условиях мирного и военного времени.

Гражданское право. Гражданские правоотношения. Субъекты гражданского права. Организационно-правовые формы юридических лиц. Гражданская дееспособность несовершеннолетних.

Семейное право. Порядок и условия заключения и расторжения брака. Правовое регулирование отношений супругов. Права и обязанности родителей и детей.

Трудовое право. Трудовые правоотношения. Порядок приема на работу, заключения и расторжения трудового договора. Права и обязанности работников и работодателей. Дисциплинарная ответственность. Защита трудовых прав работников. Особенности трудовых правоотношений с участием несовершеннолетних работников.

Законодательство Российской Федерации о налогах и сборах. Участники отношений, регулируемых законодательством о налогах и сборах. Права и обязанности налогоплательщиков. Ответственность за налоговые правонарушения.

Федеральный закон «Об образовании в Российской Федерации» от 29 декабря 2012 г. № 273-ФЗ. Порядок приема на обучение в образовательные организации среднего профессионального и высшего образования. Порядок оказания платных образовательных услуг.

Административное право и его субъекты. Административное правонарушение и административная ответственность.

Уголовный процесс, его принципы и стадии. Участники уголовного процесса. Уголовное право. Основные принципы уголовного права. Понятие преступления и виды

<p>преступлений. Уголовная ответственность, ее цели, виды наказаний в уголовном праве. Особенности уголовной ответственности несовершеннолетних. Гражданские споры, порядок их рассмотрения. Основные принципы гражданского процесса. Участники гражданского процесса.</p> <p>Конституционное судопроизводство. Арбитражное судопроизводство.</p> <p>Юридическое образование, юристы как социально-профессиональная группа.</p> <p>Административный процесс. Судебное производство по делам об административных правонарушениях.</p> <p>Экологическое законодательство. Экологические правонарушения. Способы защиты права на благоприятную окружающую среду.</p>	
---	--

2.2.27. Рабочая программа по учебному предмету «Обществознание» (углублённый уровень)

Рабочая программа по учебному предмету «Обществознание» (углублённый уровень) (предметная область «Общественно-научные предметы») (далее соответственно – программа по обществознанию, обществознание) включает пояснительную записку, содержание обучения, планируемые результаты освоения программы по обществознанию и дополнена общим тематическим планированием в целях приведения структуры рабочей программы в соответствие с требованием ФГОС СОО.

Рабочая программа составлена на основе федеральной рабочей программы по физике углубленного уровня.

Пояснительная записка

Программа по обществознанию на уровне среднего общего образования разработана на основе требований к результатам освоения основной образовательной программы, представленных в ФГОС СОО, в соответствии с концепцией преподавания учебного предмета «Обществознание», а также с учётом федеральной рабочей программы воспитания. Федеральная рабочая программа по обществознанию углублённого уровня ориентирована на расширение и углубление содержания, представленного в федеральной рабочей программе по обществознанию базового уровня.

Обществознание выполняет ведущую роль в реализации функции интеграции молодёжи в современное общество, направляет и обеспечивает условия формирования российской гражданской идентичности, освоения традиционных ценностей многонационального

российского народа, социализации обучающихся, их готовности к саморазвитию и непрерывному образованию, труду и творческому самовыражению, правомерному поведению и взаимодействию с другими людьми в процессе решения задач личной и социальной значимости.

Содержание учебного предмета ориентируется на систему теоретических знаний, традиционные ценности российского общества, представленные на базовом уровне, и обеспечивает преемственность по отношению к обществоведческому курсу уровня основного общего образования путём углублённого изучения ряда социальных процессов и явлений. Вводится ряд новых, более сложных компонентов содержания, включающих знания, социальные навыки, нормы и принципы поведения людей в обществе, правовые нормы, регулирующие отношения людей во всех областях жизни.

Сохранение интегративного характера предмета на углублённом уровне предполагает включение в его содержание тех компонентов, которые создают целостное и достаточно полное представление обо всех основных сторонах развития общества, о деятельности человека как субъекта общественных отношений, а также о способах их регулирования. Каждый из содержательных компонентов, которые представлены и на базовом уровне, раскрывается в углублённом курсе в более широком многообразии связей и отношений. Кроме того, содержание предмета дополнено рядом вопросов, связанных с логикой и методологией познания социума различными социальными науками. Усилено внимание к характеристике основных социальных институтов. В основу отбора и построения учебного содержания положен принцип многодисциплинарности обществоведческого знания. Разделы курса отражают основы различных социальных наук.

Углубление теоретических представлений сопровождается созданием условий для развития способности самостоятельного получения знаний на основе освоения различных видов (способов) познания, их применения при работе как с адаптированными, так и неадаптированными источниками информации в условиях возрастания роли массовых коммуникаций.

Содержание учебного предмета ориентировано на познавательную деятельность, опирающуюся как на традиционные формы коммуникации, так и на цифровую среду, интерактивные образовательные технологии, визуализированные данные, схемы, моделирование жизненных ситуаций.

Изучение обществознания на углублённом уровне предполагает получение обучающимися широкого (развёрнутого) опыта учебно-исследовательской деятельности, характерной для высшего образования.

С учётом особенностей социального взросления обучающихся, их личного социального опыта и осваиваемых ими социальных практик, изменения их интересов и социальных запросов содержание учебного предмета на углублённом уровне обеспечивает обучающимся активность, позволяющую участвовать в общественно значимых, в том числе волонтерских, проектах, расширяющих возможности профессионального выбора и поступления в образовательные организации, реализующие программы высшего образования.

Целями изучения учебного предмета «Обществознание» углублённого уровня являются: воспитание общероссийской идентичности, гражданской ответственности, патриотизма, правовой культуры и правосознания, уважения к социальным нормам и моральным ценностям, приверженности правовым принципам, закреплённым в Конституции Российской Федерации и законодательстве Российской Федерации;

развитие духовно-нравственных позиций и приоритетов личности в период ранней юности, правового сознания, политической культуры, экономического образа мышления, функциональной грамотности, способности к предстоящему самоопределению в различных областях жизни: семейной, трудовой, профессиональной;

освоение системы знаний, опирающейся на системное изучение основ базовых для предмета социальных наук, изучающих особенности и противоречия современного

общества, его социокультурное многообразие, единство социальных сфер и институтов, человека как субъекта социальных отношений, многообразие видов деятельности людей и регулирование общественных отношений;

развитие комплекса умений, направленных на синтезирование информации из разных источников (в том числе неадаптированных, цифровых и традиционных) для решения образовательных задач и взаимодействия с социальной средой, выполнения типичных социальных ролей, выбора стратегий поведения в конкретных ситуациях осуществления коммуникации, достижения личных финансовых целей, взаимодействия с государственными органами, финансовыми организациями;

овладение навыками познавательной рефлексии как осознания совершаемых действий и мыслительных процессов, их результатов, границ своего знания и незнания, новых познавательных задач и средств их достижения с использованием инструментов (способов) социального познания, ценностных ориентиров, элементов научной методологии;

обогащение опыта применения полученных знаний и умений в различных областях общественной жизни и в сферах межличностных отношений, создание условий для освоения способов успешного взаимодействия с политическими, правовыми, финансово-экономическими и другими социальными институтами и решения значимых для личности задач, реализации личностного потенциала;

расширение палитры способов познавательной, коммуникативной, практической деятельности, необходимых для участия в жизни общества, профессионального выбора, поступления в образовательные организации, реализующие программы высшего образования, в том числе по направлениям социально-гуманитарной подготовки.

Общее число часов, для изучения предмета, определяется учебным планом ООП СОО и может корректироваться на начало учебного года по решению педагогического совета.

Содержание обучения в 10 классе

(последовательность изучения тем в пределах одного раздела может варьироваться)

Социальные науки и их особенности.

Общество как предмет изучения. Различные подходы к изучению общества. Особенности социального познания. Научное и ненаучное социальное познание.

Социальные науки в системе научного знания. Место философии в системе обществознания. Философия и наука.

Методы изучения социальных явлений. Сходство и различие естествознания и обществознания. Особенности наук, изучающих общество и человека.

Социальные науки и профессиональное самоопределение молодёжи.

Введение в философию.

Социальная философия, её место в системе наук об обществе. Философское осмысление общества как целостной развивающейся системы. Взаимосвязь природы и общества. Понятие «социальный институт». Основные институты общества, их функции и роль в развитии общества.

Типология обществ. Современное общество: ведущие тенденции, особенности развития. Динамика и многообразие процессов развития общества. Типы социальной динамики. Эволюция и революция как формы социального изменения. Влияние массовых коммуникаций на развитие общества и человека.

Понятие общественного прогресса, критерии общественного прогресса. Противоречия общественного прогресса. Процессы глобализации. Противоречивость глобализации и её последствий. Глобальные проблемы современности. Общество и человек перед лицом угроз и вызовов XXI в.

Философская антропология о становлении человека и зарождении общества. Человечество как результат биологической и социокультурной эволюции. Сущность человека как философская проблема. Духовное и материальное в человеке. Способность к познанию и

деятельности – фундаментальные особенности человека.

Сознание. Взаимосвязь сознания и тела. Самосознание и его роль в развитии личности. Рефлексия. Общественное и индивидуальное сознание. Теоретическое и обыденное сознание. Формы общественного сознания: религиозное, нравственное, политическое и другие. Способы манипуляции общественным мнением. Установки и стереотипы массового сознания. Воздействие средств массовой информации на массовое и индивидуальное сознание в условиях цифровой среды. Использование достоверной и недостоверной информации.

Философия о деятельности как способе существования людей, самореализации личности. Мотивация деятельности. Потребности и интересы. Многообразие видов деятельности. Свобода и необходимость в деятельности.

Гносеология в структуре философского знания. Проблема познаваемости мира. Познание как деятельность. Знание, его виды. Истина и её критерии. Абсолютная истина. Относительность истины. Истина и заблуждение. Формы чувственного познания, его специфика и роль. Формы рационального познания. Мышление и язык. Смысл и значение языковых выражений. Рассуждения и умозаключения. Дедукция и индукция. Доказательство, наблюдение, эксперимент, практика. Объяснение и понимание. Виды объяснений. Распространённые ошибки в рассуждениях. Парадоксы, спор, дискуссия, полемика. Основания, допустимые приёмы рационального спора. Научное знание, его характерные признаки: системность, объективность, доказательность, проверяемость. Эмпирический и теоретический уровни научного знания. Способы и методы научного познания. Дифференциация и интеграция научного знания. Междисциплинарные научные исследования.

Духовная жизнь человека и общества. Человек как духовное существо. Человек как творец и творение культуры. Мироззрение: картина мира, идеалы, ценности и цели. Понятие культуры. Институты культуры. Диалог культур. Богатство культурного наследия России. Вклад российской культуры в мировую культуру. Массовая и элитарная культура. Народная культура. Творческая элита. Религия, её культурологическое понимание. Влияние религии на развитие культуры.

Искусство, его виды и формы. Социальные функции искусства. Современное искусство. Художественная культура.

Наука как область духовной культуры. Роль науки в современном обществе. Социальные последствия научных открытий и ответственность учёного. Авторитет науки. Достижения российской науки на современном этапе.

Образование как институт сохранения и передачи культурного наследия.

Этика, мораль, нравственность. Основные категории этики. Свобода воли и нравственная оценка. Нравственность как область индивидуально ответственного поведения.

Этические нормы как регулятор деятельности социальных институтов и нравственного поведения людей.

Особенности профессиональной деятельности по направлениям, связанным с философией.

Введение в социальную психологию.

Социальная психология в системе социально-гуманитарного знания. Этапы и основные направления развития социальной психологии. Междисциплинарный характер социальной психологии.

Теории социальных отношений. Основные типы социальных отношений.

Личность как объект исследования социальной психологии. Социальная установка. Личность в группе. Понятие «Я-концепция». Самопознание и самооценка. Самоконтроль. Социальная идентичность. Ролевое поведение. Межличностное взаимодействие как объект социальной психологии.

Группа как объект исследования социальной психологии. Классификация групп в социальной психологии. Большие социальные группы. Стихийные группы и массовые движения. Способы психологического воздействия в больших социальных группах.

Феномен психологии масс, «эффект толпы».

Малые группы. Динамические процессы в малой группе.

Условные группы. Референтная группа. Интеграция в группах разного уровня развития.

Влияние группы на индивидуальное поведение. Групповая сплочённость. Конформизм и нонконформизм. Причины конформного поведения. Психологическое манипулирование и способы противодействия ему. Межличностные отношения в группах. Межличностная совместимость. Дружеские отношения. Групповая дифференциация. Психологические проблемы лидерства. Формы и стиль лидерства. Взаимоотношения в ученических группах. Антисоциальные группы. Опасность криминальных групп. Агрессивное поведение.

Общение как объект социально-психологических исследований. Функции общения.

Общение как обмен информацией. Общение как взаимодействие. Особенности общения в информационном обществе. Институты коммуникации. Роль социальных сетей в общении.

Риски социальных сетей и сетевого общения. Информационная безопасность.

Теории конфликта. Межличностные конфликты и способы их разрешения.

Особенности профессиональной деятельности социального психолога. Психологическое образование.

Введение в экономическую науку.

Экономика как наука, этапы и основные направления её развития. Микроэкономика, макроэкономика, мировая экономика. Место экономической науки среди наук об обществе.

Предмет и методы экономической науки. Ограниченность ресурсов. Экономический выбор. Экономическая эффективность.

Экономические институты и их роль в развитии общества. Собственность. Экономическое содержание собственности. Главные вопросы экономики. Производство. Факторы производства и факторные доходы. Кривая производственных возможностей. Типы экономических систем.

Экономическая деятельность и её субъекты. Домашние хозяйства, предприятия, государство. Потребление, сбережения, инвестиции. Экономические отношения и экономические интересы. Рациональное поведение людей в экономике. Экономическая свобода и социальная ответственность субъектов экономики.

Институт рынка. Рыночные механизмы: цена и конкуренция. Рыночное ценообразование. Рыночный спрос, величина и факторы спроса. Рыночное предложение, величина и факторы предложения. Закон спроса. Закон предложения. Эластичность спроса и эластичность предложения. Нормальные блага, товары первой необходимости и товары роскоши. Товары Гиффена и эффект Веблена. Рыночное равновесие, равновесная цена.

Конкуренция как основа функционирования рынка. Типы рыночных структур. Совершенная и несовершенная конкуренция. Монополистическая конкуренция. Олигополия. Монополия, виды монополий. Монополия. Государственная политика Российской Федерации по поддержке и защите конкуренции. Методы антимонопольного регулирования экономики.

Рынок ресурсов. Рынок земли. Природные ресурсы и экономическая рента. Рынок капитала. Спрос и предложение на инвестиционные ресурсы. Дисконтирование. Определение рыночно справедливой цены актива. Рынок труда. Занятость и безработица. Государственная политика регулирования рынка труда в Российской Федерации. Минимальная оплата труда. Роль профсоюзов. Потребности современного рынка труда в Российской Федерации.

Информация как ресурс экономики. Асимметрия информации. Способы решения проблемы асимметрии информации. Государственная политика цифровизации экономики в Российской Федерации.

Институт предпринимательства и его роль в экономике. Виды и мотивы предпринимательской деятельности. Организационно-правовые формы предприятий. Малый бизнес. Франчайзинг. Этика предпринимательства. Развитие и поддержка малого и среднего предпринимательства в Российской Федерации.

Экономические цели фирмы. Показатели деятельности фирмы. Выручка и прибыль. Издержки и их виды (необратимые издержки, постоянные и переменные издержки, средние и предельные издержки). Предельные издержки и предельная выручка фирмы. Эффект масштаба производства. Амортизационные отчисления. Альтернативная стоимость и способы финансирования предприятия. Основные принципы менеджмента. Основные элементы маркетинга. Влияние конкуренции на деятельность фирмы. Политика импортозамещения в Российской Федерации.

Финансовые институты. Банки. Банковская система. Центральный банк Российской Федерации. Финансовые услуги. Вклады и кредиты. Денежная масса и денежная база. Денежные агрегаты. Денежный мультипликатор. Финансовые рынки, их виды и функции. Денежный рынок. Фондовый рынок. Современные финансовые технологии. Финансовая безопасность. Цифровые финансовые активы. Монетарная политика. Денежно-кредитная политика Банка России. Инфляция: причины, виды, социально-экономические последствия. Антиинфляционная политика в Российской Федерации.

Государство в экономике. Экономические функции государства. Общественные блага (блага общего доступа, чисто общественные блага, чисто частные блага). Исключаемость и конкурентность в потреблении. Способы предоставления общественных благ. Несовершенства рыночной организации хозяйства. Государственное регулирование рынков. Внешние эффекты. Положительные и отрицательные внешние эффекты.

Государственный бюджет. Дефицит и профицит бюджета. Государственный долг. Распределение доходов. Регулирование степени экономического неравенства. Мультипликаторы бюджетной политики. Налоги. Виды налогов. Принципы налогообложения в Российской Федерации. Налогообложение и субсидирование. Фискальная политика государства.

Экономический рост. Измерение экономического роста. Основные макроэкономические показатели: валовой национальный продукт (ВНП), валовой внутренний продукт (ВВП). Индексы цен. Связь между показателями ВВП и ВНП. Реальный и номинальный валовой внутренний продукт. Факторы долгосрочного экономического роста. Рынок благ. Совокупный спрос и совокупное предложение. Экономические циклы. Фазы экономического цикла. Причины циклического развития экономики. Значение совокупного спроса и совокупного предложения для циклических колебаний и долгосрочного экономического роста.

Мировая экономика. Международное разделение труда. Внешняя торговля. Сравнительные преимущества в международной торговле. Государственное регулирование внешней торговли. Экспорт и импорт товаров и услуг. Квотирование. Международные расчёты. Платёжный баланс. Валютный рынок.

Возможности применения экономических знаний. Особенности профессиональной деятельности в экономической сфере.

Содержание обучения в 11 классе

(последовательность изучения тем в пределах одного раздела может варьироваться).

Введение в социологию.

Социология в системе социально-гуманитарного знания, её структура и функции. Этапы и основные направления развития социологии. Структурный и функциональный анализ общества в социологии.

Социальное взаимодействие и общественные отношения. Социальные субъекты и их многообразие. Социальные общности и группы. Виды социальных групп.

Этнические общности. Этнокультурные ценности и традиции. Нация как этническая и гражданская общность. Этнические отношения. Этническое многообразие современного мира. Миграционные процессы в современном мире. Конституционные основы национальной политики в Российской Федерации.

Молодёжь как социальная группа, её социальные и социально-психологические характеристики. Особенности молодёжной субкультуры. Проблемы молодёжи в современной России. Государственная молодёжная политика Российской Федерации. Институты социальной стратификации. Социальная структура и стратификация. Социальное неравенство. Критерии социальной стратификации. Стратификация в информационном обществе.

Институт семьи. Типы семей. Семья в современном обществе. Традиционные семейные ценности. Изменение социальных ролей в современной семье. Демографическая и семейная политика в Российской Федерации.

Образование как социальный институт. Функции образования. Общее и профессиональное образование. Социальная и личностная значимость образования. Роль и значение непрерывного образования в информационном обществе. Система образования в Российской Федерации. Тенденции развития образования в Российской Федерации.

Религия как социальный институт. Роль религии в жизни общества и человека. Мировые и национальные религии. Религиозные объединения и организации в Российской Федерации. Принцип свободы совести и его конституционные основы в Российской Федерации.

Социализация личности, её этапы. Социальное поведение. Социальный статус и социальная роль. Социальные роли в юношеском возрасте.

Статусно-ролевые отношения как основа социальных институтов. Возможности повышения социального статуса в современном обществе. Социальная мобильность, её формы и каналы. Социальные интересы. Социальные, этно-социальные (межнациональные) конфликты. Причины социальных конфликтов. Способы их разрешения.

Социальный контроль. Социальные ценности и нормы. Отклоняющееся поведение, его формы и проявления. Конформизм и девиантное поведение: последствия для общества.

Особенности профессиональной деятельности социолога. Социологическое образование.

Введение в политологию.

Политология в системе общественных наук, её структура, функции и методы.

Политика как общественное явление. Политические отношения, их виды. Политический конфликт, пути его урегулирования. Политика и мораль. Роль личности в политике.

Власть в обществе и политическая власть. Структура, ресурсы и функции политической власти. Легитимность власти. Институционализация политической власти. Политические институты современного общества.

Политическая система общества, её структура и функции. Факторы формирования политической системы. Политические ценности. Политические нормы. Политическая коммуникация. Политическая система современного российского общества.

Место государства в политической системе общества. Понятие формы государства. Формы правления. Государственно-территориальное устройство. Политический режим. Типы политических режимов. Демократия, её основные ценности и признаки. Проблемы современной демократии.

Институты государственной власти. Институт главы государства.

Институт законодательной власти. Делегирование властных полномочий. Парламентаризм. Развитие традиций парламентской демократии в России. Местное самоуправление в Российской Федерации.

Институт исполнительной власти.

Институты судопроизводства и охраны правопорядка.

Институт государственного управления. Основные функции направления политики государства. Понятие бюрократии. Особенности государственной службы.

Институты представительства социальных интересов. Гражданское общество. Взаимодействие институтов гражданского общества и публичной власти.

Выборы в демократическом обществе. Институт всеобщего избирательного права. Избирательный процесс и избирательные системы. Избирательная система Российской Федерации.

Федерации. Избирательная кампания. Абсентеизм, его причины и опасность. Институт политических партий и общественных организаций. Виды, цели и функции политических партий. Партийные системы. Становление многопартийности в Российской Федерации. Общественно-политические движения в политической системе демократического общества. Группы интересов. Группы давления (лоббирование). Политическая элита. Типология элит, особенности их формирования в современной России. Понятие политического лидерства. Типология лидерства. Имидж политического лидера. Понятие, структура, функции и типы политической культуры. Политические идеологии. Истоки и опасность политического экстремизма в современном обществе. Политическая социализация и политическое поведение личности. Политическая психология и политическое сознание. Типы политического поведения, политический выбор. Политическое участие. Политический процесс и его основные характеристики. Виды политических процессов. Особенности политического процесса в современной России. Место и роль средств массовой информации в политическом процессе. Интернет в политической коммуникации. Современный этап политического развития России. Особенности профессиональной деятельности политолога. Политологическое образование.

Введение в правоведение.

Юридическая наука. Этапы и основные направления развития юридической науки. Право как социальный институт. Понятие, признаки и функции права. Роль права в жизни общества. Естественное и позитивное право. Право и мораль. Понятие, структура и виды правовых норм. Источники права: нормативный правовой акт, нормативный договор, правовой обычай, судебный прецедент. Связь права и государства. Правовое государство и гражданское общество. Основные принципы организации и деятельности механизма современного государства. Правотворчество и законотворчество. Законодательный процесс. Система права. Отрасли права. Частное и публичное, материальное и процессуальное, национальное и международное право. Правосознание, правовая культура, правовое воспитание. Понятие и признаки правоотношений. Субъекты правоотношений, их виды. Правоспособность и дееспособность. Реализация и применение права, правоприменительные акты. Толкование права. Правомерное поведение и правонарушение. Виды правонарушений, состав правонарушения. Законность и правопорядок, их гарантии. Понятие и виды юридической ответственности. Конституционное право России, его источники. Конституция Российской Федерации. Основы конституционного строя Российской Федерации. Права и свободы человека и гражданина в Российской Федерации. Гражданство как политико-правовой институт. Гражданство Российской Федерации: понятие, принципы, основания приобретения. Гарантии и защита прав человека. Права ребёнка. Уполномоченный по правам человека в Российской Федерации. Уполномоченный по правам ребёнка при Президенте Российской Федерации. Конституционные обязанности гражданина Российской Федерации. Военная обязанность и альтернативная гражданская служба. Россия – федеративное государство. Конституционно-правовой статус субъектов Российской Федерации. Конституционно-правовой статус федеральных органов власти в Российской Федерации. Разграничение предметов ведения и полномочий между органами публичной власти в Российской Федерации. Президент Российской Федерации: порядок избрания, полномочия и функции.

Федеральное собрание – парламент Российской Федерации, порядок формирования и функции. Правительство Российской Федерации и федеральные органы исполнительной власти: структура, полномочия и функции. Судебная система Российской Федерации, её структура, конституционные принципы правосудия. Конституционное судопроизводство. Правоохранительные органы Российской Федерации. Конституционные основы деятельности правоохранительных органов Российской Федерации.

Органы государственной власти субъектов Российской Федерации: система, порядок формирования и функции. Конституционно-правовые основы местного самоуправления в России.

Гражданское право. Источники гражданского права. Гражданско-правовые отношения: понятие и виды. Субъекты гражданского права. Физические и юридические лица. Правоспособность и дееспособность. Дееспособность несовершеннолетних. Правомочия собственника, формы собственности. Обязательственное право. Сделки. Гражданско-правовой договор. Порядок заключения договора: оферта и акцепт. Наследование как социально-правовой институт. Основания наследования (завещание, наследственный договор, наследование по закону). Права на результаты интеллектуальной деятельности. Защита гражданских прав. Защита прав потребителей. Гражданско-правовая ответственность.

Семейное право. Источники семейного права. Семья и брак как социально-правовые институты. Правовое регулирование отношений супругов. Условия заключения брака. Порядок заключения брака. Прекращение брака. Брачный договор. Права и обязанности членов семьи (супругов, родителей и детей). Институт материнства, отцовства и детства. Ответственность родителей за воспитание детей. Усыновление. Опекa и попечительство. Приёмная семья.

Трудовое право. Источники трудового права. Участники трудовых правоотношений: работник и работодатель. Социальное партнёрство в сфере труда. Порядок приёма на работу. Трудовой договор. Заключение и прекращение трудового договора. Виды рабочего времени. Время отдыха. Заработная плата. Трудовой распорядок и дисциплина труда. Дисциплинарная ответственность. Охрана труда. Виды трудовых споров. Особенности правового регулирования труда несовершеннолетних в Российской Федерации.

Образовательное право в российской правовой системе. Образовательные правоотношения. Права и обязанности участников образовательного процесса. Общие требования к организации приёма на обучение по образовательным программам среднего профессионального и высшего образования.

Административное право, его источники. Субъекты административного права. Государственная служба и государственный служащий. Противодействие коррупции в системе государственной службы. Административное правонарушение и административная ответственность, виды наказаний в административном праве. Административная ответственность несовершеннолетних. Управление использованием и охраной природных ресурсов. Экологическое законодательство. Экологические правонарушения. Способы защиты экологических прав.

Финансовое право. Правовое регулирование банковской деятельности. Права и обязанности потребителей финансовых услуг.

Налоговое право. Источники налогового права. Субъекты налоговых правоотношений. Права и обязанности налогоплательщика. Налоговые правонарушения. Ответственность за уклонение от уплаты налогов.

Уголовное право, его принципы. Понятие преступления, состав преступления. Виды преступлений. Уголовная ответственность, виды наказаний в уголовном праве. Уголовная ответственность за коррупционные преступления. Необходимая оборона и крайняя необходимость. Уголовная ответственность несовершеннолетних.

Гражданское процессуальное право. Принципы гражданского судопроизводства. Участники гражданского процесса. Стадии гражданского процесса.

Арбитражный процесс. Административный процесс.
Уголовное процессуальное право. Принципы уголовного судопроизводства. Субъекты уголовного процесса. Стадии уголовного процесса. Меры процессуального принуждения. Суд присяжных заседателей.
Международное право, его основные принципы и источники. Субъекты международного права. Международная защита прав человека. Источники и принципы международного гуманитарного права.
Юридическое образование. Профессиональная деятельность юриста. Основные виды юридических профессий.

Планируемые результаты освоения программы по обществознанию на уровне среднего общего образования

Личностные результаты программы по обществознанию на уровне среднего общего образования отражают готовность и способность обучающихся руководствоваться сформированной внутренней позицией личности, системой ценностных ориентаций, позитивных внутренних убеждений, соответствующих традиционным ценностям российского общества, расширение жизненного опыта и опыта деятельности в процессе реализации основных направлений воспитательной деятельности.

В результате изучения обществознания на уровне среднего общего образования у обучающегося будут сформированы следующие личностные результаты:

1) гражданского воспитания:

сформированность гражданской позиции обучающегося как активного и ответственного члена российского общества;

осознание своих конституционных прав и обязанностей, уважение закона и правопорядка; принятие традиционных национальных, общечеловеческих гуманистических и демократических ценностей, уважение ценностей иных культур, конфессий;

готовность противостоять идеологии экстремизма, национализма, ксенофобии, дискриминации по социальным, религиозным, расовым, национальным признакам;

готовность вести совместную деятельность в интересах гражданского общества, участвовать в самоуправлении в школе и детско-юношеских организациях;

умение взаимодействовать с социальными институтами в соответствии с их функциями и назначением;

готовность к гуманитарной и волонтерской деятельности;

2) патриотического воспитания:

сформированность российской гражданской идентичности, патриотизма, уважения к своему народу, чувства ответственности перед Родиной, гордости за свой край, свою Родину, свой язык и культуру, прошлое и настоящее многонационального народа России; ценностное отношение к государственным символам, историческому и природному наследию, памятникам, традициям народов России, достижениям России в науке, искусстве, спорте, технологиях, труде;

идейная убежденность, готовность к служению и защите Отечества, ответственность за его судьбу;

3) духовно-нравственного воспитания:

осознание духовных ценностей российского народа;

сформированность нравственного сознания, этического поведения;

способность оценивать ситуацию и принимать осознанные решения, ориентируясь на морально-нравственные нормы и ценности;

осознание личного вклада в построение устойчивого будущего;

ответственное отношение к своим родителям, созданию семьи на основе осознанного принятия ценностей семейной жизни в соответствии с традициями народов России;

4) эстетического воспитания:

эстетическое отношение к миру, включая эстетику быта, научного и технического творчества, спорта, труда, общественных отношений;
способность воспринимать различные виды искусства, традиции и творчество своего и других народов, ощущать эмоциональное воздействие искусства;
убежденность в значимости для личности и общества отечественного и мирового искусства, этнических культурных традиций и народного творчества;
стремление проявлять качества творческой личности;

5) физического воспитания:

сформированность здорового и безопасного образа жизни, ответственного отношения к своему здоровью, потребность в физическом совершенствовании;
активное неприятие вредных привычек и иных форм причинения вреда физическому и психическому здоровью;

6) трудового воспитания:

готовность к труду, осознание ценности мастерства, трудолюбие;
готовность к активной социально направленной деятельности, способность инициировать, планировать и самостоятельно выполнять такую деятельность;
интерес к различным сферам профессиональной деятельности, умение совершать осознанный выбор будущей профессии и реализовывать собственные жизненные планы;
мотивация к эффективному труду и постоянному профессиональному росту, к учёту общественных потребностей при предстоящем выборе сферы деятельности;
готовность и способность к образованию и самообразованию на протяжении всей жизни;

7) экологического воспитания:

сформированность экологической культуры, понимание влияния социально-экономических процессов на состояние природной и социальной среды, осознание глобального характера экологических проблем;
планирование и осуществление действий в окружающей среде на основе знания целей устойчивого развития человечества, активное неприятие действий, приносящих вред окружающей среде;
умение прогнозировать неблагоприятные экологические последствия предпринимаемых действий, предотвращать их;
расширение опыта деятельности экологической направленности;

8) ценности научного познания:

сформированность мировоззрения, соответствующего современному уровню развития науки, включая социальные науки, и общественной практики, основанного на диалоге культур, способствующего осознанию своего места в поликультурном мире;
совершенствование языковой и читательской культуры как средства взаимодействия между людьми и познания мира;
языковое и речевое развитие человека, включая понимание языка социально-экономической и политической коммуникации;
осознание ценности научной деятельности, готовность осуществлять проектную и исследовательскую деятельность индивидуально и в группе;
мотивация к познанию и творчеству, обучению и самообучению на протяжении всей жизни, интерес к изучению социальных и гуманитарных дисциплин.

В процессе достижения личностных результатов освоения обучающимися программы среднего общего образования у обучающихся совершенствуется эмоциональный интеллект, предполагающий сформированность:

самосознания, включающего способность понимать своё эмоциональное состояние, видеть направления развития собственной эмоциональной сферы, быть уверенным в себе в межличностном взаимодействии и при принятии решений;
саморегулирования, включающего самоконтроль, умение принимать ответственность за своё поведение, способность адаптироваться к эмоциональным изменениям и проявлять гибкость, быть открытым новому;

внутренней мотивации, включающей стремление к достижению цели и успеху, оптимизм, инициативность, умение действовать, исходя из своих возможностей; готовность и способность овладевать новыми социальными практиками, осваивать типичные социальные роли;

эмпатии, включающей способность понимать эмоциональное состояние других, учитывать его при осуществлении коммуникации, способность к сочувствию и сопереживанию;

социальных навыков, включающих способность выстраивать отношения с другими людьми, заботиться, проявлять интерес и разрешать конфликты.

В результате изучения обществознания на уровне среднего общего образования у обучающегося будут сформированы познавательные универсальные учебные действия, коммуникативные универсальные учебные действия, регулятивные универсальные учебные действия, совместная деятельность.

У обучающегося будут сформированы следующие базовые логические действия как часть познавательных универсальных учебных действий:

самостоятельно формулировать и актуализировать социальную проблему, рассматривать её разносторонне;

устанавливать существенные признаки или основания для сравнения, классификации и обобщения социальных объектов, явлений и процессов, определять критерии типологизации;

определять цели деятельности, задавать параметры и критерии их достижения, выявлять связь мотивов, интересов и целей деятельности;

выявлять закономерности и противоречия в рассматриваемых социальных явлениях и процессах, прогнозировать возможные пути разрешения противоречий;

разрабатывать план решения проблемы с учётом анализа имеющихся ресурсов и возможных рисков;

вносить коррективы в деятельность, отбирать способы деятельности, отвечающие её целям, оценивать соответствие результатов целям, оценивать риски последствий деятельности;

координировать и выполнять работу в условиях реального, виртуального и комбинированного взаимодействия;

развивать креативное мышление при решении учебно-познавательных, жизненных проблем, при выполнении социальных проектов.

У обучающегося будут сформированы следующие базовые исследовательские действия как часть познавательных универсальных учебных действий:

развивать навыки учебно-исследовательской и проектной деятельности, навыки разрешения проблем; проявлять способность и готовность к самостоятельному поиску методов решения практических задач, применению различных методов познания, включая специфические методы социального познания;

осуществлять в различных видах деятельность по получению нового знания, его интерпретации, преобразованию и применению в различных учебных ситуациях, в том числе при создании учебных и социальных проектов;

формировать научный тип мышления, применять научную терминологию, ключевые понятия и методы;

ставить и формулировать собственные задачи в образовательной деятельности и жизненных ситуациях;

выявлять причинно-следственные связи социальных явлений и процессов и актуализировать познавательную задачу, выдвигать гипотезу её решения, находить аргументы для доказательства своих утверждений, задавать параметры и критерии решения;

анализировать результаты, полученные в ходе решения задачи, критически оценивать их достоверность, прогнозировать изменение в новых условиях;

оценивать новые ситуации, возникающие в процессе познания социальных объектов, в социальных отношениях; оценивать приобретённый опыт;

уметь переносить знания об общественных объектах, явлениях и процессах в познавательную и практическую области жизнедеятельности;

уметь интегрировать знания из разных предметных областей, комплекса социальных наук, учебных и внеучебных источников информации;

выдвигать новые идеи, предлагать оригинальные подходы и решения; ставить проблемы и задачи, допускающие альтернативные решения.

У обучающегося будут сформированы умения работать с информацией как часть познавательных универсальных учебных действий:

владеть навыками получения социальной информации, в том числе об основах общественных наук и обществе как системе социальных институтов, факторах социальной динамики из источников разных типов, самостоятельно осуществлять поиск, анализ, систематизацию и интерпретацию информации различных видов и форм представления;

создавать тексты в различных форматах с учётом назначения информации и целевой аудитории, выбирая оптимальную форму представления и визуализации, включая статистические данные, графики, таблицы;

оценивать достоверность, легитимность информации различных видов и форм представления, в том числе полученной из интернет-источников, её соответствие правовым и морально-этическим нормам;

использовать средства информационных и коммуникационных технологий в решении когнитивных, коммуникативных и организационных задач с соблюдением требований эргономики, техники безопасности, гигиены, ресурсосбережения, правовых и этических норм, норм информационной безопасности;

владеть навыками распознавания и защиты информации, информационной безопасности личности.

У обучающегося будут сформированы умения общения как часть коммуникативных универсальных учебных действий:

осуществлять коммуникации во всех сферах жизни;

распознавать невербальные средства общения, понимать значение социальных знаков, распознавать предпосылки конфликтных ситуаций и смягчать конфликты;

владеть различными способами общения и взаимодействия; аргументированно вести диалог, учитывать разные точки зрения;

развёрнуто и логично излагать свою точку зрения с использованием языковых средств.

У обучающегося будут сформированы умения самоорганизации как часть регулятивных универсальных учебных действий:

самостоятельно осуществлять познавательную деятельность, выявлять проблемы, ставить и формулировать собственные задачи в образовательной деятельности и в жизненных ситуациях, включая область профессионального самоопределения;

самостоятельно составлять план решения проблемы с учётом имеющихся ресурсов, собственных возможностей и предпочтений;

давать оценку новым ситуациям, возникающим в познавательной и практической деятельности, в межличностных отношениях;

расширять рамки учебного предмета на основе личных предпочтений, проявлять интерес к социальной проблематике;

делать осознанный выбор стратегий поведения, решений при наличии альтернатив, аргументировать сделанный выбор, брать ответственность за принятое решение;

оценивать приобретённый опыт;

способствовать формированию и проявлению широкой эрудиции в разных областях знаний, постоянно повышать свой образовательный и культурный уровень.

У обучающегося будут сформированы умения совместной деятельности:

понимать и использовать преимущества командной и индивидуальной работы;

выбирать тематику и методы совместных действий с учётом общих интересов, и возможностей каждого члена коллектива;

принимать цели совместной деятельности, организовывать и координировать действия по её достижению: составлять план действий, распределять роли с учётом мнений участников, обсуждать результаты совместной работы;

оценивать качество своего вклада и каждого участника команды в общий результат по разработанным критериям;

предлагать новые учебно-исследовательские и социальные проекты, оценивать идеи с позиции новизны, оригинальности, практической значимости;

осуществлять позитивное стратегическое поведение в различных ситуациях, проявлять творчество и воображение, быть инициативным.

У обучающегося будут сформированы умения самоконтроля, принятия себя и других как часть регулятивных универсальных учебных действий:

давать оценку новым ситуациям, вносить коррективы в деятельность, оценивать соответствие результатов целям;

владеть навыками познавательной рефлексии как осознания совершаемых действий и мыслительных процессов, их результатов и оснований; использовать приёмы рефлексии для оценки ситуации, выбора верного решения;

оценивать риски и своевременно принимать решения по их снижению;

принимать себя, понимая свои недостатки и достоинства;

учитывать мотивы и аргументы других при анализе результатов деятельности;

признавать своё право и право других на ошибку;

развивать способность понимать мир с позиции другого человека.

Предметные результаты освоения программы по обществознанию. К концу 10 класса обучающийся будет:

владеть знаниями основ философии, социальной психологии, экономической науки, включая знания о предмете и методах исследования, этапах и основных направлениях развития, месте и роли в социальном познании, в постижении и преобразовании социальной действительности; объяснять взаимосвязь общественных наук, необходимость комплексного подхода к изучению социальных явлений и процессов, знать ключевые темы, исследуемые этими науками, в том числе таких вопросов, как системность общества, разнообразие его связей с природой, единство и многообразие в общественном развитии, факторы и механизмы социальной динамики, роль человека как субъекта общественных отношений, виды и формы познавательной деятельности; общественная природа личности, роль общения и средств коммуникации формировании социально-психологических качеств личности; природа межличностных конфликтов и пути их разрешения; экономика как объект изучения экономической теорией, факторы производства и субъекты экономики, экономическая эффективность, типы экономических систем, экономические функции государства, факторы и показатели экономического роста, экономические циклы, рыночное ценообразование, экономическое содержание собственности, финансовая система и финансовая политика государства;

владеть знаниями об обществе как системе социальных институтов, о ценностно-нормативной основе их деятельности, основных функциях, многообразии социальных институтов, их взаимосвязи и взаимовлиянии, изменении их состава и функций в процессе общественного развития, политике Российской Федерации, направленной на укрепление и развитие социальных институтов российского общества, в том числе поддержку конкуренции, развитие малого и среднего предпринимательства, внешней торговли, налоговой системы, финансовых рынков;

владеть элементами методологии социального познания, включая возможности цифровой среды; применять методы научного познания социальных процессов и явлений, включая типологизацию, социологические опросы, социальное прогнозирование, доказательство, наблюдение, эксперимент, практику как методы обоснования истины; методы социальной психологии, включая анкетирование, интервью, метод экспертных оценок, анализ документов для принятия обоснованных решений, планирования и достижения

познавательных и практических целей, включая решения о создании и использовании сбережений, инвестиций, способах безопасного использования финансовых услуг, выборе будущей профессионально-трудовой сферы, о возможностях применения знаний основ социальных наук в различных областях жизнедеятельности;

уметь классифицировать и типологизировать: социальные институты, типы обществ, формы общественного сознания, виды деятельности, виды потребностей, формы познания, уровни и методы научного знания, формы культуры, типы мировоззрения; типы социальных отношений, виды социальных групп, разновидности социальных конфликтов и способы их разрешения, типы рыночных структур, современные финансовые технологии, методы антимонопольного регулирования экономики, виды предпринимательской деятельности, показатели деятельности фирмы, финансовые институты, факторы производства и факторные доходы;

уметь соотносить различные теоретические подходы, делать выводы и обосновывать их на теоретическом и фактично-эмпирическом уровнях при анализе социальных явлений, вести дискуссию, в том числе при рассмотрении ведущих тенденций развития российского общества, проявлений общественного прогресса, противоречивости глобализации, относительности истины, характера воздействия средств массовой информации на сознание в условиях цифровизации, формирования установок и стереотипов массового сознания, распределения ролей в малых группах, влияния групп на поведение людей, особенностей общения в информационном обществе, причин возникновения межличностных конфликтов, экономической свободы и социальной ответственности субъектов экономики, эффективности мер поддержки малого и среднего бизнеса, причинах несовершенства рыночной экономики, путей достижения социальной справедливости в условиях рыночной экономики;

уметь проводить целенаправленный поиск социальной информации, используя источники научного и научно-публицистического характера, ранжировать источники социальной информации по целям распространения, жанрам с позиций достоверности сведений, проводить с использованием из различных источников знаний, учебно-исследовательской и проектной работы по философской, социально-психологической и экономической проблематике: определять тематику учебных исследований и проектов, осуществлять поиск оптимальных путей их реализации, обеспечивать теоретическую и прикладную составляющие работ; владеть навыками презентации результатов учебно-исследовательской и проектной деятельности на публичных мероприятиях; уметь анализировать и оценивать собственный социальный опыт, включая опыт самопознания, самооценки, самоконтроля, межличностного взаимодействия, использовать его при решении познавательных задач и разрешении жизненных проблем, конкретизировать примерами из личного социального опыта, фактами социальной действительности, модельными ситуациями, теоретическими положениями разделов «Основы философии», «Основы социальной психологии», «Основы экономической науки», включая положения о влиянии массовых коммуникаций на развитие человека и общества, способах манипуляции общественным мнением, распространённых ошибках в рассуждениях при ведении дискуссии, различении достоверных и недостоверных сведений при работе с социальной информацией, возможностях оценки поведения с использованием нравственных категорий, выборе рациональных способов поведения людей в экономике в условиях ограниченных ресурсов, особенностях профессиональной деятельности в экономической сфере, практике поведения на основе этики предпринимательства, о способах защиты своих экономических прав и интересов, соблюдении правил грамотного и безопасного поведения при пользовании финансовыми услугами и современными финансовыми технологиями, особенностях труда молодёжи в условиях конкуренции на рынке труда;

уметь проявлять готовность продуктивно взаимодействовать с общественными институтами на основе правовых норм для обеспечения защиты прав человека и гражданина в Российской Федерации и установленных правил, уметь самостоятельно

заполнять формы, составлять документы, необходимые в социальной практике, рассматриваемой на примерах материала разделов «Основы философии», «Основы социальной психологии», «Основы экономической науки»;

проявлять умения, необходимые для успешного продолжения образования по направлениям социально-гуманитарной подготовки, включая умение самостоятельно овладевать новыми способами познавательной деятельности, выдвигать гипотезы, соотносить информацию, полученную из разных источников, эффективно взаимодействовать в исследовательских группах, способность ориентироваться в направлениях профессиональной деятельности, связанных с философией, социальной психологией и экономической наукой.

Предметные результаты освоения программы по обществознанию. К концу 11 класса обучающийся будет:

владеть знаниями основ социологии, политологии, правоведения, включая знания о предмете и методах исследования, этапах и основных направлениях развития, месте и роли в социальном познании, в постижении и преобразовании социальной действительности; объяснять взаимосвязь социальных наук, необходимости комплексного подхода к изучению социальных явлений и процессов, знания ключевых тем, исследуемых этими науками, в том числе такие вопросы, как социальная структура и социальная стратификация, социальная мобильность в современном обществе, статусно-ролевая теория личности, семья и её социальная поддержка, нация как этническая и гражданская общность, девиантное поведение и социальный контроль, динамика и особенности политического процесса, субъекты политики, государство в политической системе общества, факторы политической социализации, функции государственного управления, взаимосвязь права и государства, признаки и виды правоотношений, отрасли права и их институты, основы конституционного строя России, конституционно-правовой статус высших органов власти в Российской Федерации, основы деятельности правоохранительных органов и местного самоуправления, пути преодоления правового нигилизма;

владеть знаниями об обществе как системе социальных институтов, о ценностно-нормативной основе их деятельности, основных функциях, многообразии социальных институтов, включая семью, образование, религию, институты в сфере массовых коммуникаций, в том числе средства массовой информации, институты социальной стратификации, базовые политические институты, включая государство и институты государственной власти: институт главы государства, законодательной и исполнительной власти, судопроизводства и охраны правопорядка, государственного управления, институты всеобщего избирательного права, политических партий и общественных организаций, представительства социальных интересов, в том числе об институте Уполномоченного по правам человека в Российской Федерации, институты права, включая непосредственно право как социальный институт, институты гражданства, брака, материнства, отцовства и детства, наследования; о взаимосвязи и взаимовлиянии различных социальных институтов, об изменении их состава и функций в процессе общественного развития, о политике Российской Федерации, направленной на укрепление и развитие социальных институтов российского общества; о способах и элементах социального контроля, о типах и способах разрешения социальных конфликтов, о конституционных принципах национальной политики в Российской Федерации;

владеть элементами методологии социального познания, включая возможности цифровой среды; применять методы научного познания социальных процессов и явлений, включая методы: социологии, такие как социологический опрос, социологическое наблюдение, анализ документов и социологический эксперимент; политологии, такие как нормативно-ценностный подход, структурно-функциональный анализ, системный, институциональный, социально-психологический подход; правоведения, такие как формально-юридический, сравнительно-правовой для принятия обоснованных решений в различных областях

жизнедеятельности, планирования и достижения познавательных и практических целей, в том числе в будущем при осуществлении социальной роли участника различных социальных групп, избирателя, участия в политической коммуникации, в деятельности политических партий и общественно-политических движений, в противодействии политическому экстремизму, при осуществлении профессионального выбора;

уметь классифицировать и типологизировать: социальные группы, разновидности социальных конфликтов, виды социального контроля; виды политических отношений, формы государства, типы политических режимов, формы правления и государственно-территориального устройства, виды политических институтов, типы политических партий, виды политических идеологий, типы политического поведения; виды правовых норм, источники права, отрасли права, виды правоотношений, виды правонарушений, виды юридической ответственности;

уметь соотносить различные теоретические подходы, делать выводы и обосновывать их на теоретическом и фактично-эмпирическом уровнях при анализе социальных явлений, вести дискуссию, в том числе при рассмотрении миграционных процессов и их особенностей, проблемы социального неравенства, путей сохранения традиционных семейных ценностей, способов разрешения социальных конфликтов, причин отклоняющегося поведения, деятельность политических институтов, роль политических партий и общественных организаций в современном обществе, роль средств массовой информации в формировании политической культуры личности, трансформация традиционных политических идеологий, деятельность правовых институтов, соотношение права и закона;

уметь проводить целенаправленный поиск социальной информации, используя источники научного и научно-публицистического характера, выстраивать аргументы с привлечением научных фактов и идей, ранжировать источники социальной информации по целям распространения, жанрам с позиций достоверности сведений, проводить с использованием знаний из различных источников, учебно-исследовательской, проектно-исследовательской и другой творческой работы по социальной, политической, правовой проблематике: определять тематику учебных исследований и проектов, осуществлять поиск оптимальных путей их реализации, обеспечивать теоретическую и прикладную составляющие работ, владеть навыками презентации результатов учебно-исследовательской и проектной деятельности на публичных мероприятиях;

уметь анализировать и оценивать собственный социальный опыт, включая опыт самопознания и самооценки, самоконтроля, межличностного взаимодействия, выполнения социальных ролей, использовать его при решении познавательных задач и разрешении жизненных проблем, в том числе связанных с изучением социальных групп, социального взаимодействия, деятельности социальных институтов (семья, образование, средства массовой информации, религия), с деятельностью различных политических институтов современного общества, политической социализацией и политическим поведением личности, её политическим выбором и политическим участием, действиями субъектов политики в политическом процессе, деятельностью участников правоотношений в отраслевом многообразии, осознанным выбором правомерных моделей поведения;

уметь конкретизировать примерами из личного социального опыта, фактами социальной действительности, модельными ситуациями теоретические положения разделов «Основы социологии», «Основы политологии», «Основы правоведения», включая положения об этнических отношениях и этническом многообразии современного мира, молодёжи как социальной группе, изменении социальных ролей в семье, системе образования Российской Федерации и тенденциях его развития, средствах массовой информации, мировых и национальных религиях, политике как общественном явлении, структуре, ресурсах, функциях и легитимности политической власти, политических нормах и ценностях, политических конфликтах и путях их урегулирования, выборах в демократическом обществе, о политической психологии и политическом сознании, влиянии средств массовой

коммуникации на политическое сознание, о защите прав человека, сделках, обязательствах, основаниях наследования, правах на результаты интеллектуальной деятельности, особенностях правового регулирования труда несовершеннолетних в Российской Федерации, о причинах преступности, необходимой обороне и крайней необходимости, стадиях гражданского и уголовного процесса, развитии правовой культуры;

проявлять готовность продуктивно взаимодействовать с социальными институтами на основе правовых норм для обеспечения защиты прав человека и гражданина в Российской Федерации и установленных правил, уметь самостоятельно заполнять формы, составлять документы, необходимые в социальной практике, рассматриваемой на примерах материала разделов «Основы социологии», «Основы политологии», «Основы правоведения»;

проявлять умения, необходимые для успешного продолжения образования по направлениям социально-гуманитарной подготовки, включая умение самостоятельно овладевать новыми способами познавательной деятельности, выдвигать гипотезы, соотносить информацию, полученную из разных источников, эффективно взаимодействовать в исследовательских группах, способность ориентироваться в направлениях профессионального образования, связанных с социально-гуманитарной подготовкой и особенностями профессиональной деятельности социолога, политолога, юриста.

Тематическое планирование учебного предмета «Обществознание» (углубленный уровень)

** Тематическое планирование выстроено по содержанию ФОП СОО и внесены под соответствующими пунктами в федеральной образовательной программе среднего общего образования.*

Распределение часов в тематическом планировании по каждой теме будет прописано на начало учебного года учителем-предметником в **«рабочей программе учителя»** на основании распределённых часов по учебному плану на текущий учебный год.

Структура тематического планирования рабочих программ на уровне среднего общего образования составлена с учётом рабочей программы воспитания в соответствии требованиям обновлённого ФГОС СОО (пункт 18.2.2, подпункт 3) и включает в себя следующие структурные компоненты:

№ п/п	Наименование темы (с учётом рабочей программы воспитания)	Количество часов, отводимых на освоение каждой темы
	10 класс	
1.	124.6.1. Социальные науки и их особенности. Общество как предмет изучения. Различные подходы к изучению общества. Особенности социального познания. Научное и ненаучное социальное познание. Социальные науки в системе научного знания. Место философии в системе обществознания. Философия и наука. Методы изучения социальных явлений. Сходство и различие естествознания и обществознания. Особенности наук, изучающих общество и человека. Социальные науки и профессиональное самоопределение молодёжи.	<i>Часы на каждую тему распределяются учителем-предметником в зависимости от нагрузки по учебному плану на текущий учебный год</i>
2.	124.6.2. Введение в философию. Социальная философия, её место в системе наук об обществе. Философское осмысление общества как целостной развивающейся системы. Взаимосвязь природы и общества. Понятие «социальный институт». Основные институты	

общества, их функции и роль в развитии общества.
Типология обществ. Современное общество: ведущие тенденции, особенности развития. Динамика и многообразие процессов развития общества. Типы социальной динамики. Эволюция и революция как формы социального изменения. Влияние массовых коммуникаций на развитие общества и человека.
Понятие общественного прогресса, критерии общественного прогресса. Противоречия общественного прогресса. Процессы глобализации. Противоречивость глобализации и её последствий. Глобальные проблемы современности. Общество и человек перед лицом угроз и вызовов XXI в.
Философская антропология о становлении человека и зарождении общества. Человечество как результат биологической и социокультурной эволюции. Сущность человека как философская проблема. Духовное и материальное в человеке. Способность к познанию и деятельности – фундаментальные особенности человека.
Сознание. Взаимосвязь сознания и тела. Самосознание и его роль в развитии личности. Рефлексия. Общественное и индивидуальное сознание. Теоретическое и обыденное сознание. Формы общественного сознания: религиозное, нравственное, политическое и другие. Способы манипуляции общественным мнением. Установки и стереотипы массового сознания. Воздействие средств массовой информации на массовое и индивидуальное сознание в условиях цифровой среды. Использование достоверной и недостоверной информации.
Философия о деятельности как способе существования людей, самореализации личности. Мотивация деятельности. Потребности и интересы. Многообразие видов деятельности. Свобода и необходимость в деятельности.
Гносеология в структуре философского знания. Проблема познаваемости мира. Познание как деятельность. Знание, его виды. Истина и её критерии. Абсолютная истина. Относительность истины. Истина и заблуждение. Формы чувственного познания, его специфика и роль. Формы рационального познания. Мышление и язык. Смысл и значение языковых выражений. Рассуждения и умозаключения. Дедукция и индукция. Доказательство, наблюдение, эксперимент, практика. Объяснение и понимание. Виды объяснений. Распространённые ошибки в рассуждениях. Парадоксы, спор, дискуссия, полемика. Основания, допустимые приёмы рационального спора. Научное знание, его характерные признаки: системность, объективность, доказательность, проверяемость. Эмпирический и теоретический уровни научного знания. Способы и методы научного познания. Дифференциация и интеграция научного знания. Междисциплинарные научные исследования.
Духовная жизнь человека и общества. Человек как духовное существо. Человек как творец и творение культуры. Мировоззрение: картина мира, идеалы, ценности и цели. Понятие культуры. Институты культуры. Диалог культур. Богатство культурного наследия России. Вклад российской культуры в мировую культуру. Массовая и элитарная культура. Народная культура. Творческая элита. Религия, её

	<p>культурологическое понимание. Влияние религии на развитие культуры.</p> <p>Искусство, его виды и формы. Социальные функции искусства. Современное искусство. Художественная культура.</p> <p>Наука как область духовной культуры. Роль науки в современном обществе. Социальные последствия научных открытий и ответственность учёного. Авторитет науки. Достижения российской науки на современном этапе.</p> <p>Образование как институт сохранения и передачи культурного наследия.</p> <p>Этика, мораль, нравственность. Основные категории этики. Свобода воли и нравственная оценка. Нравственность как область индивидуально ответственного поведения.</p> <p>Этические нормы как регулятор деятельности социальных институтов и нравственного поведения людей.</p> <p>Особенности профессиональной деятельности по направлениям, связанным с философией.</p>	
3.	<p>124.6.3. Введение в социальную психологию.</p> <p>Социальная психология в системе социально-гуманитарного знания. Этапы и основные направления развития социальной психологии. Междисциплинарный характер социальной психологии.</p> <p>Теории социальных отношений. Основные типы социальных отношений.</p> <p>Личность как объект исследования социальной психологии. Социальная установка. Личность в группе. Понятие «Я-концепция». Самопознание и самооценка. Самоконтроль. Социальная идентичность. Ролевое поведение. Межличностное взаимодействие как объект социальной психологии.</p> <p>Группа как объект исследования социальной психологии. Классификация групп в социальной психологии. Большие социальные группы. Стихийные группы и массовые движения. Способы психологического воздействия в больших социальных группах. Феномен психологии масс, «эффект толпы».</p> <p>Малые группы. Динамические процессы в малой группе. Условные группы. Референтная группа. Интеграция в группах разного уровня развития.</p> <p>Влияние группы на индивидуальное поведение. Групповая сплочённость. Конформизм и неконформизм. Причины конформного поведения. Психологическое манипулирование и способы противодействия ему. Межличностные отношения в группах. Межличностная совместимость. Дружеские отношения. Групповая дифференциация. Психологические проблемы лидерства. Формы и стиль лидерства. Взаимоотношения в учебных группах.</p> <p>Антисоциальные группы. Опасность криминальных групп. Агрессивное поведение.</p> <p>Общение как объект социально-психологических исследований. Функции общения. Общение как обмен информацией. Общение как взаимодействие. Особенности общения в информационном обществе. Институты коммуникации. Роль социальных сетей в общении. Риски социальных сетей и сетевого общения. Информационная</p>	

	<p>безопасность. Теории конфликта. Межличностные конфликты и способы их разрешения. Особенности профессиональной деятельности социального психолога. Психологическое образование.</p>	
4.	<p>124.6.4. Введение в экономическую науку. Экономика как наука, этапы и основные направления её развития. Микроэкономика, макроэкономика, мировая экономика. Место экономической науки среди наук об обществе. Предмет и методы экономической науки. Ограниченность ресурсов. Экономический выбор. Экономическая эффективность. Экономические институты и их роль в развитии общества. Собственность. Экономическое содержание собственности. Главные вопросы экономики. Производство. Факторы производства и факторные доходы. Кривая производственных возможностей. Типы экономических систем. Экономическая деятельность и её субъекты. Домашние хозяйства, предприятия, государство. Потребление, сбережения, инвестиции. Экономические отношения и экономические интересы. Рациональное поведение людей в экономике. Экономическая свобода и социальная ответственность субъектов экономики. Институт рынка. Рыночные механизмы: цена и конкуренция. Рыночное ценообразование. Рыночный спрос, величина и факторы спроса. Рыночное предложение, величина и факторы предложения. Закон спроса. Закон предложения. Эластичность спроса и эластичность предложения. Нормальные блага, товары первой необходимости и товары роскоши. Товары Гиффена и эффект Веблена. Рыночное равновесие, равновесная цена. Конкуренция как основа функционирования рынка. Типы рыночных структур. Совершенная и несовершенная конкуренция. Монополистическая конкуренция. Олигополия. Монополия, виды монополий. Монополия. Государственная политика Российской Федерации по поддержке и защите конкуренции. Методы антимонопольного регулирования экономики. Рынок ресурсов. Рынок земли. Природные ресурсы и экономическая рента. Рынок капитала. Спрос и предложение на инвестиционные ресурсы. Дисконтирование. Определение рыночно справедливой цены актива. Рынок труда. Занятость и безработица. Государственная политика регулирования рынка труда в Российской Федерации. Минимальная оплата труда. Роль профсоюзов. Потребности современного рынка труда в Российской Федерации. Информация как ресурс экономики. Асимметрия информации. Способы решения проблемы асимметрии информации. Государственная политика цифровизации экономики в Российской Федерации. Институт предпринимательства и его роль в экономике. Виды и мотивы предпринимательской деятельности. Организационно-правовые формы предприятий. Малый бизнес. Франчайзинг. Этика предпринимательства. Развитие и поддержка малого и среднего предпринимательства в Российской Федерации.</p>	

Экономические цели фирмы. Показатели деятельности фирмы. Выручка и прибыль. Издержки и их виды (необратимые издержки, постоянные и переменные издержки, средние и предельные издержки). Предельные издержки и предельная выручка фирмы. Эффект масштаба производства. Амортизационные отчисления. Альтернативная стоимость и способы финансирования предприятия. Основные принципы менеджмента. Основные элементы маркетинга. Влияние конкуренции на деятельность фирмы. Политика импортозамещения в Российской Федерации.

Финансовые институты. Банки. Банковская система. Центральный банк Российской Федерации. Финансовые услуги. Вклады и кредиты. Денежная масса и денежная база. Денежные агрегаты. Денежный мультипликатор. Финансовые рынки, их виды и функции. Денежный рынок. Фондовый рынок. Современные финансовые технологии. Финансовая безопасность. Цифровые финансовые активы. Монетарная политика. Денежно-кредитная политика Банка России. Инфляция: причины, виды, социально-экономические последствия. Антиинфляционная политика в Российской Федерации.

Государство в экономике. Экономические функции государства. Общественные блага (блага общего доступа, чисто общественные блага, чисто частные блага). Исключаемость и конкурентность в потреблении. Способы предоставления общественных благ. Несовершенства рыночной организации хозяйства. Государственное регулирование рынков. Внешние эффекты. Положительные и отрицательные внешние эффекты.

Государственный бюджет. Дефицит и профицит бюджета. Государственный долг. Распределение доходов. Регулирование степени экономического неравенства. Мультипликаторы бюджетной политики. Налоги. Виды налогов. Принципы налогообложения в Российской Федерации. Налогообложение и субсидирование. Фискальная политика государства.

Экономический рост. Измерение экономического роста. Основные макроэкономические показатели: валовой национальный продукт (ВНП), валовой внутренний продукт (ВВП). Индексы цен. Связь между показателями ВВП и ВНП. Реальный и номинальный валовой внутренний продукт. Факторы долгосрочного экономического роста. Рынок благ. Совокупный спрос и совокупное предложение. Экономические циклы. Фазы экономического цикла. Причины циклического развития экономики. Значение совокупного спроса и совокупного предложения для циклических колебаний и долгосрочного экономического роста.

Мировая экономика. Международное разделение труда. Внешняя торговля. Сравнительные преимущества в международной торговле. Государственное регулирование внешней торговли. Экспорт и импорт товаров и услуг. Квотирование. Международные расчёты. Платёжный баланс. Валютный рынок.

Возможности применения экономических знаний. Особенности профессиональной деятельности в

экономической сфере.

№п/п	Наименование темы (с учётом рабочей программы воспитания)	Количество часов, отводимых на освоение каждой темы
11 класс		
1.	<p>124.7.1. Введение в социологию. Социология в системе социально-гуманитарного знания, её структура и функции. Этапы и основные направления развития социологии. Структурный и функциональный анализ общества в социологии. Социальное взаимодействие и общественные отношения. Социальные субъекты и их многообразие. Социальные общности и группы. Виды социальных групп. Этнические общности. Этнокультурные ценности и традиции. Нация как этническая и гражданская общность. Этнические отношения. Этническое многообразие современного мира. Миграционные процессы в современном мире. Конституционные основы национальной политики в Российской Федерации. Молодёжь как социальная группа, её социальные и социально-психологические характеристики. Особенности молодёжной субкультуры. Проблемы молодёжи в современной России. Государственная молодёжная политика Российской Федерации. Институты социальной стратификации. Социальная структура и стратификация. Социальное неравенство. Критерии социальной стратификации. Стратификация в информационном обществе. Институт семьи. Типы семей. Семья в современном обществе. Традиционные семейные ценности. Изменение социальных ролей в современной семье. Демографическая и семейная политика в Российской Федерации. Образование как социальный институт. Функции образования. Общее и профессиональное образование. Социальная и личностная значимость образования. Роль и значение непрерывного образования в информационном обществе. Система образования в Российской Федерации. Тенденции развития образования в Российской Федерации. Религия как социальный институт. Роль религии в жизни общества и человека. Мировые и национальные религии. Религиозные объединения и организации в Российской Федерации. Принцип свободы совести и его конституционные основы в Российской Федерации. Социализация личности, её этапы. Социальное поведение. Социальный статус и социальная роль. Социальные роли в юношеском возрасте. Статусно-ролевые отношения как основа социальных институтов. Возможности повышения социального</p>	<i>Часы на каждую тему распределяются учителем-предметником в зависимости от нагрузки по учебному плану на текущий учебный год</i>

	<p>статуса в современном обществе. Социальная мобильность, её формы и каналы. Социальные интересы. Социальные, этно-социальные (межнациональные) конфликты. Причины социальных конфликтов. Способы их разрешения.</p> <p>Социальный контроль. Социальные ценности и нормы. Отклоняющееся поведение, его формы и проявления. Конформизм и девиантное поведение: последствия для общества.</p> <p>Особенности профессиональной деятельности социолога. Социологическое образование.</p>	
2.	<p>124.7.2. Введение в политологию.</p> <p>Политология в системе общественных наук, её структура, функции и методы.</p> <p>Политика как общественное явление. Политические отношения, их виды. Политический конфликт, пути его урегулирования. Политика и мораль. Роль личности в политике.</p> <p>Власть в обществе и политическая власть. Структура, ресурсы и функции политической власти. Легитимность власти. Институционализация политической власти. Политические институты современного общества.</p> <p>Политическая система общества, её структура и функции. Факторы формирования политической системы. Политические ценности. Политические нормы. Политическая коммуникация. Политическая система современного российского общества.</p> <p>Место государства в политической системе общества. Понятие формы государства. Формы правления. Государственно-территориальное устройство. Политический режим. Типы политических режимов. Демократия, её основные ценности и признаки. Проблемы современной демократии.</p> <p>Институты государственной власти. Институт главы государства.</p> <p>Институт законодательной власти. Делегирование властных полномочий. Парламентаризм. Развитие традиций парламентской демократии в России. Местное самоуправление в Российской Федерации.</p> <p>Институт исполнительной власти.</p> <p>Институты судопроизводства и охраны правопорядка.</p> <p>Институт государственного управления. Основные функции направления политики государства. Понятие бюрократии. Особенности государственной службы.</p> <p>Институты представительства социальных интересов.</p> <p>Гражданское общество. Взаимодействие институтов гражданского общества и публичной власти.</p> <p>Выборы в демократическом обществе. Институт всеобщего избирательного права. Избирательный процесс и избирательные системы. Избирательная система Российской Федерации. Избирательная кампания. Абсентеизм, его причины и опасность.</p> <p>Институт политических партий и общественных организаций. Виды, цели и функции политических партий. Партийные системы. Становление многопартийности в Российской Федерации.</p> <p>Общественно-политические движения в политической</p>	

	<p>системе демократического общества. Группы интересов. Группы давления (лоббирование). Политическая элита. Типология элит, особенности их формирования в современной России. Понятие политического лидерства. Типология лидерства. Имидж политического лидера. Понятие, структура, функции и типы политической культуры. Политические идеологии. Истоки и опасность политического экстремизма в современном обществе. Политическая социализация и политическое поведение личности. Политическая психология и политическое сознание. Типы политического поведения, политический выбор. Политическое участие. Политический процесс и его основные характеристики. Виды политических процессов. Особенности политического процесса в современной России. Место и роль средств массовой информации в политическом процессе. Интернет в политической коммуникации. Современный этап политического развития России. Особенности профессиональной деятельности политолога. Политологическое образование.</p>	
3.	<p>124.7.3. Введение в правоведение. Юридическая наука. Этапы и основные направления развития юридической науки. Право как социальный институт. Понятие, признаки и функции права. Роль права в жизни общества. Естественное и позитивное право. Право и мораль. Понятие, структура и виды правовых норм. Источники права: нормативный правовой акт, нормативный договор, правовой обычай, судебный прецедент. Связь права и государства. Правовое государство и гражданское общество. Основные принципы организации и деятельности механизма современного государства. Правотворчество и законотворчество. Законодательный процесс. Система права. Отрасли права. Частное и публичное, материальное и процессуальное, национальное и международное право. Правосознание, правовая культура, правовое воспитание. Понятие и признаки правоотношений. Субъекты правоотношений, их виды. Правоспособность и дееспособность. Реализация и применение права, правоприменительные акты. Толкование права. Правомерное поведение и правонарушение. Виды правонарушений, состав правонарушения. Законность и правопорядок, их гарантии. Понятие и виды юридической ответственности. Конституционное право России, его источники. Конституция Российской Федерации. Основы конституционного строя Российской Федерации. Права и свободы человека и гражданина в Российской Федерации. Гражданство как политико-правовой институт. Гражданство Российской Федерации:</p>	

понятие, принципы, основания приобретения. Гарантии и защита прав человека. Права ребёнка. Уполномоченный по правам человека в Российской Федерации. Уполномоченный по правам ребёнка при Президенте Российской Федерации.

Конституционные обязанности гражданина Российской Федерации. Военская обязанность и альтернативная гражданская служба.

Россия – федеративное государство. Конституционно-правовой статус субъектов Российской Федерации.

Конституционно-правовой статус федеральных органов власти в Российской Федерации. Разграничение предметов ведения и полномочий между органами публичной власти в Российской Федерации. Президент Российской Федерации: порядок избрания, полномочия и функции.

Федеральное собрание – парламент Российской Федерации, порядок формирования и функции. Правительство Российской Федерации и федеральные органы исполнительной власти: структура, полномочия и функции. Судебная система Российской Федерации, её структура, конституционные принципы правосудия. Конституционное судопроизводство.

Правоохранительные органы Российской Федерации. Конституционные основы деятельности правоохранительных органов Российской Федерации.

Органы государственной власти субъектов Российской Федерации: система, порядок формирования и функции. Конституционно-правовые основы местного самоуправления в России.

Гражданское право. Источники гражданского права. Гражданско-правовые отношения: понятие и виды. Субъекты гражданского права. Физические и юридические лица. Правоспособность и дееспособность. Дееспособность несовершеннолетних. Правомочия собственника, формы собственности. Обязательственное право. Сделки.

Гражданско-правовой договор. Порядок заключения договора: оферта и акцепт. Наследование как социально-правовой институт. Основания наследования (завещание, наследственный договор, наследование по закону). Права на результаты интеллектуальной деятельности. Защита гражданских прав. Защита прав потребителей. Гражданско-правовая ответственность.

Семейное право. Источники семейного права. Семья и брак как социально-правовые институты. Правовое регулирование отношений супругов. Условия заключения брака. Порядок заключения брака. Прекращение брака. Брачный договор. Права и обязанности членов семьи (супругов, родителей и детей). Институт материнства, отцовства и детства. Ответственность родителей за воспитание детей. Усыновление. Опекa и попечительство. Приёмная семья.

Трудовое право. Источники трудового права.

Участники трудовых правоотношений: работник и работодатель. Социальное партнёрство в сфере труда. Порядок приёма на работу. Трудовой договор. Заключение и прекращение трудового договора. Виды рабочего времени. Время отдыха. Заработная плата. Трудовой распорядок и дисциплина труда. Дисциплинарная ответственность. Охрана труда. Виды трудовых споров. Особенности правового регулирования труда несовершеннолетних в Российской Федерации.

Образовательное право в российской правовой системе. Образовательные правоотношения. Права и обязанности участников образовательного процесса. Общие требования к организации приёма на обучение по образовательным программам среднего профессионального и высшего образования.

Административное право, его источники. Субъекты административного права. Государственная служба и государственный служащий. Противодействие коррупции в системе государственной службы. Административное правонарушение и административная ответственность, виды наказаний в административном праве. Административная ответственность несовершеннолетних. Управление использованием и охраной природных ресурсов. Экологическое законодательство. Экологические правонарушения. Способы защиты экологических прав.

Финансовое право. Правовое регулирование банковской деятельности. Права и обязанности потребителей финансовых услуг.

Налоговое право. Источники налогового права. Субъекты налоговых правоотношений. Права и обязанности налогоплательщика. Налоговые правонарушения. Ответственность за уклонение от уплаты налогов.

Уголовное право, его принципы. Понятие преступления, состав преступления. Виды преступлений. Уголовная ответственность, виды наказаний в уголовном праве. Уголовная ответственность за коррупционные преступления. Необходимая оборона и крайняя необходимость. Уголовная ответственность несовершеннолетних.

Гражданское процессуальное право. Принципы гражданского судопроизводства. Участники гражданского процесса. Стадии гражданского процесса. Арбитражный процесс. Административный процесс.

Уголовное процессуальное право. Принципы уголовного судопроизводства. Субъекты уголовного процесса. Стадии уголовного процесса. Меры процессуального принуждения. Суд присяжных заседателей.

Международное право, его основные принципы и источники. Субъекты международного права. Международная защита прав человека. Источники и принципы международного гуманитарного права.

Юридическое образование. Профессиональная деятельность юриста. Основные виды юридических

2.2.28. Рабочая программа по учебному предмету «География» (базовый уровень)

Рабочая программа по учебному предмету «География» (предметная область «Общественно-научные предметы») включает пояснительную записку, содержание обучения, планируемые результаты освоения программы по географии и дополнена общим тематическим планированием в целях приведения структуры рабочей программы в соответствие с требованием ФГОС СОО.

Рабочая программа составлена на основе федеральной рабочей программы по географии базового уровня.

Пояснительная записка

Программа по географии составлена на основе требований к результатам освоения ООП СОО, представленных в ФГОС СОО, а также на основе характеристики планируемых результатов духовно-нравственного развития, воспитания и социализации обучающихся, представленной в рабочей программе воспитания и подлежит непосредственному применению при реализации образовательной программы среднего общего образования.

Программа по географии отражает основные требования ФГОС СОО к личностным, метапредметным и предметным результатам освоения образовательных программ.

Программа по географии даёт представление о целях обучения, воспитания и развития обучающихся средствами учебного предмета, устанавливает обязательное предметное содержание, предусматривает распределение его по классам и структурирование его по разделам и темам курса, даёт распределение учебных часов по тематическим разделам курса и последовательность их изучения с учётом межпредметных и внутрипредметных связей, логики учебного процесса, возрастных особенностей обучающихся; определяет возможности предмета для реализации требований к результатам освоения основной образовательной программы среднего общего образования, требований к результатам обучения географии, а также основных видов деятельности обучающихся.

При сохранении нацеленности программы по географии на формирование базовых теоретических знаний особое внимание уделено формированию умений: анализа, синтеза, обобщения, интерпретации географической информации, использованию геоинформационных систем и глобальных информационных сетей, навыков самостоятельной познавательной деятельности с использованием различных источников. Программа по географии даёт возможность дальнейшего формирования у обучающихся функциональной грамотности – способности использовать получаемые знания для решения жизненных проблем в различных сферах человеческой деятельности, общения и социальных отношений.

География является одним из учебных предметов, способных успешно выполнить задачу интеграции содержания образования в области естественных и общественных наук.

В основу содержания географии положено изучение единого и одновременно многополярного мира, глобализации мирового развития, фокусирования на формировании у обучающихся целостного представления о роли России в современном мире. Факторами, определяющими содержательную часть, явились интегративность, междисциплинарность, практикоориентированность, экологизация и гуманизация географии, что позволило более чётко представить географические реалии происходящих в современном мире геополитических, межнациональных и межгосударственных, социокультурных, социально-экономических, геоэкологических событий и процессов.

Изучение географии направлено на достижение следующих целей:

воспитание чувства патриотизма, взаимопонимания с другими народами, уважения культуры разных стран и регионов мира, ценностных ориентаций личности посредством ознакомления с важнейшими проблемами современности, с ролью России как составной части мирового сообщества;

воспитание экологической культуры на основе приобретения знаний о взаимосвязи природы, населения и хозяйства на глобальном, региональном и локальном уровнях и формирование ценностного отношения к проблемам взаимодействия человека и общества; формирование системы географических знаний как компонента научной картины мира, завершение формирования основ географической культуры;

развитие познавательных интересов, навыков самопознания, интеллектуальных и творческих способностей в процессе овладения комплексом географических знаний и умений, направленных на использование их в реальной действительности;

приобретение опыта разнообразной деятельности, направленной на достижение целей устойчивого развития.

В программе по географии на уровне среднего общего образования соблюдается преемственность с программой по географии на уровне основного общего образования, в том числе в формировании основных видов учебной деятельности обучающихся.

Общее число часов, для изучения предмета, определяется учебным планом ООП СОО и может корректироваться на начало учебного года по решению педагогического совета.

Содержание обучения географии в 10 классе

География как наука.

Традиционные и новые методы в географии. Географические прогнозы. Традиционные и новые методы исследований в географических науках, их использование в разных сферах человеческой деятельности. Современные направления географических исследований. Источники географической информации, ГИС. Географические прогнозы как результат географических исследований.

Географическая культура. Элементы географической культуры: географическая картина мира, географическое мышление, язык географии. Их значимость для представителей разных профессий.

Природопользование и геоэкология.

Географическая среда. Географическая среда как геосистема; факторы, её формирующие и изменяющие. Адаптация человека к различным природным условиям территорий, её изменение во времени. Географическая и окружающая среда.

Естественный и антропогенный ландшафты. Проблема сохранения ландшафтного и культурного разнообразия на Земле.

Практическая работа «Классификация ландшафтов с использованием источников географической информации».

Проблемы взаимодействия человека и природы. Опасные природные явления, климатические изменения, повышение уровня Мирового океана, загрязнение окружающей среды. «Климатические беженцы». Стратегия устойчивого развития. Цели устойчивого развития и роль географических наук в их достижении. Особо охраняемые природные территории как один из объектов целей устойчивого развития. Объекты Всемирного природного и культурного наследия.

Практическая работа «Определение целей и задач учебного исследования, связанного с опасными природными явлениями и (или) глобальными изменениями климата и (или) загрязнением Мирового океана, выбор формы фиксации результатов наблюдения (исследования)».

Природные ресурсы и их виды. Особенности размещения природных ресурсов мира. Природно-ресурсный капитал регионов, крупных стран, в том числе России.

Ресурсообеспеченность. Истощение природных ресурсов. Обеспеченность стран стратегическими ресурсами: нефтью, газом, ураном, рудными и другими полезными ископаемыми. Земельные ресурсы. Обеспеченность человечества пресной водой. Гидроэнергоресурсы Земли, перспективы их использования. География лесных ресурсов, лесной фонд мира. Обезлесение – его причины и распространение. Роль природных ресурсов Мирового океана (энергетических, биологических, минеральных) в жизни человечества и перспективы их использования. Агроклиматические ресурсы. Рекреационные ресурсы.

Практические работы: «Оценка природно-ресурсного капитала одной из стран (по выбору) по источникам географической информации», «Определение ресурсообеспеченности стран отдельными видами природных ресурсов».

Современная политическая карта.

Теоретические основы геополитики как науки. Политическая география и геополитика. Политическая карта мира и изменения, на ней происходящие. Новая многополярная модель политического мироустройства, очаги геополитических конфликтов. Политико-географическое положение России и её специфика как евразийского и приарктического государства. Классификации и типология стран мира. Основные типы стран: критерии их выделения. Формы правления государств мира, унитарное и федеративное государственное устройство.

Население мира.

Численность и воспроизводство населения. Численность населения мира и динамика её изменения. Теория демографического перехода. Воспроизводство населения, его типы и особенности в странах с различным уровнем социально-экономического развития (демографический взрыв, демографический кризис, старение населения). Демографическая политика и её направления в странах различных типов воспроизводства населения.

Практические работы: «Определение и сравнение темпов роста населения крупных по численности населения стран, регионов мира (форма фиксации результатов анализа по выбору обучающихся)», «Объяснение особенности демографической политики в странах с различным типом воспроизводства населения».

Состав и структура населения. Возрастной и половой состав населения мира. Структура занятости населения в странах с различным уровнем социально-экономического развития. Этнический состав населения. Крупные народы, языковые семьи и группы, особенности их размещения. Религиозный состав населения. Мировые и национальные религии, главные районы распространения. Население мира и глобализация. География культуры в системе географических наук. Современные цивилизации, географические рубежи цивилизации Запада и цивилизации Востока.

Практические работы: «Сравнение половой и возрастной структуры в странах различных типов воспроизводства населения на основе анализа половозрастных пирамид», «Прогнозирование изменений возрастной структуры отдельных стран на основе анализа различных источников географической информации».

Размещение населения. Географические особенности размещения населения и факторы, его определяющие. Плотность населения, ареалы высокой и низкой плотности населения. Миграции населения: причины, основные типы и направления. Расселение населения: типы и формы. Понятие об урбанизации, её особенности в странах различных социально-экономических типов. Городские агломерации и мегалополисы мира.

Практическая работа «Сравнение и объяснение различий в соотношении городского и сельского населения разных регионов мира на основе анализа статистических данных».

Качество жизни населения. Качество жизни населения как совокупность экономических, социальных, культурных, экологических условий жизни людей. Показатели, характеризующие качество жизни населения. Индекс человеческого развития как интегральный показатель сравнения качества жизни населения различных стран и регионов мира.

Практическая работа «Объяснение различий в показателях качества жизни населения в отдельных регионах и странах мира на основе анализа источников географической информации».

Мировое хозяйство.

Состав и структура мирового хозяйства. Международное географическое разделение труда. Мировое хозяйство: состав. Основные этапы развития мирового хозяйства. Факторы размещения производства и их влияние на современное развитие мирового хозяйства. Отраслевая, территориальная и функциональная структура мирового хозяйства. Международное географическое разделение труда. Отрасли международной специализации. Условия формирования международной специализации стран и роль географических факторов в её формировании. Аграрные, индустриальные и постиндустриальные страны. Роль и место России в международном географическом разделении труда.

Практическая работа «Сравнение структуры экономики аграрных, индустриальных и постиндустриальных стран».

Международная экономическая интеграция и глобализация мировой экономики. Международная экономическая интеграция. Крупнейшие международные отраслевые и региональные экономические союзы. Глобализация мировой экономики и её влияние на хозяйство стран разных социально-экономических типов. Транснациональные корпорации (ТНК) и их роль в глобализации мировой экономики.

География главных отраслей мирового хозяйства.

Промышленность мира. Географические особенности размещения основных видов сырьевых и топливных ресурсов. Страны-лидеры по запасам и добыче нефти, природного газа и угля.

Топливо-энергетический комплекс мира: основные этапы развития, «энергопереход». География отраслей топливной промышленности. Крупнейшие страны-производители, экспортёры и импортёры нефти, природного газа и угля. Организация стран-экспортёров нефти. Современные тенденции развития отрасли, изменяющие её географию, «сланцевая революция», «водородная» энергетика, «зелёная энергетика». Мировая электроэнергетика. Структура мирового производства электроэнергии и её географические особенности. Быстрый рост производства электроэнергии с использованием ВИЭ. Страны-лидеры по развитию «возобновляемой» энергетике. Воздействие на окружающую среду топливной промышленности и различных типов электростанций, включая ВИЭ. Роль России как крупнейшего поставщика топливно-энергетических и сырьевых ресурсов в мировой экономике.

Металлургия мира. Географические особенности сырьевой базы чёрной и цветной металлургии. Ведущие страны-производители и экспортёры стали, меди и алюминия. Современные тенденции развития отрасли. Влияние металлургии на окружающую среду. Место России в мировом производстве и экспорте цветных и чёрных металлов.

Машиностроительный комплекс мира. Ведущие страны-производители и экспортёры продукции автомобилестроения, авиастроения и микроэлектроники.

Химическая промышленность и лесопромышленный комплекс мира. Ведущие страны-производители и экспортёры минеральных удобрений и продукции химии органического синтеза. Ведущие страны-производители деловой древесины и продукции целлюлозно-бумажной промышленности. Влияние химической и лесной промышленности на окружающую среду.

Практическая работа. «Представление в виде диаграмм данных о динамике изменения объёмов и структуры производства электроэнергии в мире».

Сельское хозяйство мира. Географические различия в обеспеченности земельными ресурсами. Земельный фонд мира, его структура. Современные тенденции развития

отрасли. Органическое сельское хозяйство. Растениеводство. География производства основных продовольственных культур. Ведущие экспортёры и импортёры. Роль России как одного из главных экспортёров зерновых культур.

Животноводство. Ведущие экспортёры и импортёры продукции животноводства. Рыболовство и аквакультура: географические особенности.

Влияние сельского хозяйства и отдельных его отраслей на окружающую среду.

Практическая работа «Определение направления грузопотоков продовольствия на основе анализа статистических материалов и создание карты «Основные экспортёры и импортёры продовольствия».

Сфера нематериального производства. Мировой транспорт. Роль разных видов транспорта в современном мире. Основные международные магистрали и транспортные узлы. Мировая система научно-исследовательских и опытно-конструкторских работ. Международные экономические отношения: основные формы и факторы, влияющие на их развитие. География международных финансовых центров. Мировая торговля и туризм.

Содержание обучения географии в 11 классе

Регионы и страны.

Регионы мира. Зарубежная Европа.

Многообразие подходов к выделению регионов мира. Регионы мира: зарубежная Европа, зарубежная Азия, Америка, Африка, Австралия и Океания.

Зарубежная Европа: состав (субрегионы: Западная Европа, Северная Европа, Южная Европа, Восточная Европа), общая экономико-географическая характеристика. Общие черты и особенности природно-ресурсного капитала, населения и хозяйства стран субрегионов. Геополитические проблемы региона.

Практическая работа «Сравнение по уровню социально-экономического развития стран различных субрегионов зарубежной Европы с использованием источников географической информации (по выбору учителя)».

Зарубежная Азия: состав (субрегионы: Юго-Западная Азия, Центральная Азия, Восточная Азия, Южная Азия, Юго-Восточная Азия), общая экономико-географическая характеристика. Общие черты и особенности природно-ресурсного капитала, субрегионов. Особенности экономико-географического положения, природно-ресурсного капитала, населения, хозяйства стран Зарубежной Азии, современные проблемы (на примере Китая, Индии, Ирана, Японии). Современные экономические отношения России со странами Зарубежной Азии (Китай, Индия, Турция, страны Центральной Азии). Практическая работа «Сравнение международной промышленной и сельскохозяйственной специализации Китая и Индии на основании анализа данных об экспорте основных видов продукции». Америка: состав (субрегионы: США, Канада, Латинская Америка), общая экономико-географическая характеристика. Особенности природно-ресурсного капитала, населения и хозяйства субрегионов. Особенности экономикогеографического положения природно-ресурсного капитала, населения, хозяйства стран Америки, современные проблемы (на примере США, Канады, Мексики, Бразилии). Практическая работа «Объяснение особенностей территориальной структуры хозяйства Канады и Бразилии на основе анализа географических карт». Африка: состав (субрегионы: Северная Африка, Западная Африка, Центральная Африка, Восточная Африка, Южная Африка). Общая экономикогеографическая характеристика. Особенности природно-ресурсного капитала, населения и хозяйства субрегионов. Последствия колониализма в экономике Африки. Экономические и социальные проблемы региона. Особенности экономико-географического положения, природно-ресурсного капитала, населения, хозяйства стран Африки (на примере ЮАР, Египта, Алжира, Нигерии). Практическая работа «Сравнение на основе анализа статистических данных роли сельского хозяйства в экономике Алжира и Эфиопии».

Австралия и Океания. Австралия и Океания: особенности географического положения. Австралийский Союз: главные факторы размещения населения и развития хозяйства. Экономико-географическое положение, природноресурсный капитал. Отрасли международной специализации. Географическая и товарная структура экспорта. Океания: особенности природных ресурсов, населения и хозяйства. Место в международном географическом разделении труда. Россия на геополитической, геоэкономической и геодемографической карте мира. Роль и место России в мировой политике, экономике, человеческом потенциале. Особенности интеграции России в мировое сообщество. Географические аспекты решения внешнеэкономических и внешнеполитических задач развития России. Практическая работа «Изменение направления международных экономических связей России в новых геоэкономических и геополитических условиях».

Глобальные проблемы человечества.

Группы глобальных проблем: геополитические, экологические, демографические. Геополитические проблемы: проблема сохранения мира на планете и причины роста глобальной и региональной нестабильности. Проблема разрыва в уровне социально-экономического развития между развитыми и развивающимися странами и причина её возникновения. Геоэкология – фокус глобальных проблем человечества. Глобальные экологические проблемы как проблемы, связанные с усилением воздействия человека на природу и влиянием природы на жизнь человека и его хозяйственную деятельность. Проблема глобальных климатических изменений, проблема стихийных природных бедствий, глобальные сырьевая и энергетическая проблемы, проблема дефицита водных ресурсов и ухудшения их качества, проблемы опустынивания и деградации земель и почв, проблема сохранения биоразнообразия. Проблема загрязнения Мирового океана и освоения его ресурсов. Глобальные проблемы народонаселения: демографическая, продовольственная, роста городов, здоровья и долголетия человека. Взаимосвязь глобальных геополитических, экологических проблем и проблем народонаселения. Возможные пути решения глобальных проблем. Необходимость переоценки человечеством и отдельными странами некоторых ранее устоявшихся экономических, политических, идеологических и культурных ориентиров. Участие России в решении глобальных проблем. Практическая работа «Выявление примеров взаимосвязи глобальных проблем человечества на основе анализа различных источников географической информации и участия России в их решении».

Планируемые результаты освоения географии

Личностные результаты освоения географии должны отражать готовность и способность обучающихся руководствоваться сформированной внутренней позицией личности, системой ценностных ориентаций, позитивных внутренних убеждений, соответствующих традиционным ценностям российского общества, расширение жизненного опыта и опыта деятельности в процессе реализации основных направлений воспитательной деятельности, в том числе в части:

1) гражданского воспитания:

сформированность гражданской позиции обучающегося как активного и ответственного члена российского общества;
осознание своих конституционных прав и обязанностей, уважение закона и правопорядка;
принятие традиционных национальных, общечеловеческих гуманистических и демократических ценностей;
готовность противостоять идеологии экстремизма, национализма, ксенофобии, дискриминации по социальным, религиозным, расовым, национальным признакам;
готовность вести совместную деятельность в интересах гражданского общества, участвовать в самоуправлении в образовательной организации;

умение взаимодействовать с социальными институтами в соответствии с их функциями и назначением;

готовность к гуманитарной и волонтерской деятельности;

2) патриотического воспитания:

сформированность российской гражданской идентичности, патриотизма, уважения к своему народу, чувства ответственности перед Родиной, гордости за свой край, свою Родину, свой язык и культуру, прошлое и настоящее многонационального народа России; ценностное отношение к государственным символам, историческому и природному наследию, памятникам, традициям народов России, достижениям России в науке, искусстве, спорте, технологиях, труде;

идейная убежденность, готовность к служению и защите Отечества, ответственность за его судьбу;

3) духовно-нравственного воспитания:

осознание духовных ценностей русского народа;

сформированность нравственного сознания, этического поведения;

способность оценивать ситуацию и принимать осознанные решения, ориентируясь на морально-нравственные нормы и ценности;

осознание личного вклада в построение устойчивого будущего на основе формирования элементов географической и экологической культуры;

ответственное отношение к своим родителям, созданию семьи на основе осознанного принятия ценностей семейной жизни в соответствии с традициями народов России;

4) эстетического воспитания:

эстетическое отношение к миру, включая эстетику природных и историко-культурных объектов родного края, своей страны, быта, научного и технического творчества, спорта, труда, общественных отношений;

способность воспринимать различные виды искусства, традиции и творчество своего и других народов, ощущать эмоциональное воздействие искусства;

убежденность в значимости для личности и общества отечественного и мирового искусства, этнических культурных традиций и народного творчества;

готовность к самовыражению в разных видах искусства, стремление проявлять качества творческой личности;

5) ценности научного познания:

сформированность мировоззрения, соответствующего современному уровню развития географических наук и общественной практики, основанного на диалоге культур, способствующего осознанию своего места в поликультурном мире;

совершенствование языковой и читательской культуры как средства взаимодействия между людьми и познания мира для применения различных источников географической информации в решении учебных и (или) практико-ориентированных задач;

осознание ценности научной деятельности, готовность осуществлять проектную и исследовательскую деятельность в географических науках индивидуально и в группе.

6) физического воспитания, формирования культуры здоровья и эмоционального благополучия:

сформированность здорового и безопасного образа жизни, в том числе безопасного поведения в природной среде, ответственного отношения к своему здоровью;

потребность в физическом совершенствовании, занятиях спортивно-оздоровительной деятельностью;

активное неприятие вредных привычек и иных форм причинения вреда физическому и психическому здоровью;

7) трудового воспитания:

готовность к труду, осознание ценности мастерства, трудолюбие;

готовность к активной деятельности технологической и социальной направленности, способность инициировать, планировать и самостоятельно выполнять такую деятельность;

интерес к различным сферам профессиональной деятельности в области географических наук, умение совершать осознанный выбор будущей профессии и реализовывать собственные жизненные планы;

готовность и способность к образованию и самообразованию на протяжении всей жизни;

8) экологического воспитания:

сформированность экологической культуры, понимание влияния социально-экономических процессов на состояние природной и социальной среды, осознание глобального характера экологических проблем и географических особенностей их проявления;

планирование и осуществление действий в окружающей среде на основе знания целей устойчивого развития человечества;

активное неприятие действий, приносящих вред окружающей среде;

умение прогнозировать, в том числе на основе применения географических знаний, неблагоприятные экологические последствия предпринимаемых действий, предотвращать их;

расширение опыта деятельности экологической направленности.

В результате изучения географии на уровне среднего общего образования у обучающегося будут сформированы универсальные учебные познавательные действия, универсальные учебные коммуникативные действия, универсальные учебные регулятивные действия.

У обучающегося будут сформированы следующие базовые логические действия как часть универсальных учебных познавательных действий:

самостоятельно формулировать и актуализировать проблемы, которые могут быть решены с использованием географических знаний, рассматривать их всесторонне;

устанавливать существенный признак или основания для сравнения, классификации географических объектов, процессов и явлений и обобщения;

определять цели деятельности, задавать параметры и критерии их достижения;

разрабатывать план решения географической задачи с учётом анализа имеющихся материальных и нематериальных ресурсов;

выявлять закономерности и противоречия в рассматриваемых явлениях с учётом предложенной географической задачи;

вносить коррективы в деятельность, оценивать соответствие результатов целям;

координировать и выполнять работу при решении географических задач в условиях реального, виртуального и комбинированного взаимодействия;

креативно мыслить при поиске путей решения жизненных проблем, имеющих географические аспекты.

У обучающегося будут сформированы следующие базовые исследовательские действия как часть универсальных учебных познавательных действий:

владеть навыками учебно-исследовательской и проектной деятельности, навыками разрешения проблем, способностью и готовностью к самостоятельному поиску методов решения практических географических задач, применению различных методов познания природных, социально-экономических и геоэкологических объектов, процессов и явлений;

осуществлять различные виды деятельности по получению нового географического знания, его интерпретации, преобразованию и применению в различных учебных ситуациях, в том числе при создании учебных и социальных проектов;

владеть научной терминологией, ключевыми понятиями и методами;

формулировать собственные задачи в образовательной деятельности и жизненных ситуациях;

выявлять причинно-следственные связи и актуализировать задачу, выдвигать гипотезу её решения, находить аргументы для доказательства своих утверждений, задавать параметры и критерии решения;

анализировать полученные в ходе решения задачи результаты, критически оценивать их

достоверность, прогнозировать изменение в новых условиях;
давать оценку новым ситуациям, оценивать приобретённый опыт;
уметь переносить знания в познавательную и практическую области жизнедеятельности;
уметь интегрировать знания из разных предметных областей;
выдвигать новые идеи, предлагать оригинальные подходы и решения, ставить проблемы и задачи, допускающие альтернативные решения.

У обучающегося будут сформированы умения работать с информацией как часть универсальных учебных познавательных действий:

выбирать и использовать различные источники географической информации, необходимые для изучения проблем, которые могут быть решены средствами географии, и поиска путей их решения, для анализа, систематизации и интерпретации информации различных видов и форм представления;

выбирать оптимальную форму представления и визуализации информации с учётом её назначения (тексты, картосхемы, диаграммы и другие);

оценивать достоверность информации;

использовать средства информационных и коммуникационных технологий, в том числе государственную информационную систему (ГИС) при решении когнитивных, коммуникативных и организационных задач с соблюдением требований эргономики, техники безопасности, гигиены, ресурсосбережения, правовых и этических норм, норм информационной безопасности;

владеть навыками распознавания и защиты информации, информационной безопасности личности.

У обучающегося будут сформированы умения общения как часть универсальных учебных коммуникативных действий:

владеть различными способами общения и взаимодействия;

аргументированно вести диалог, уметь смягчать конфликтные ситуации;

сопоставлять свои суждения по географическим вопросам с суждениями других участников диалога, обнаруживать различие и сходство позиций, задавать вопросы по существу обсуждаемой темы;

развёрнуто и логично излагать свою точку зрения по географическим аспектам различных вопросов с использованием языковых средств.

У обучающегося будут сформированы умения совместной деятельности как часть универсальных учебных коммуникативных действий:

использовать преимущества командной и индивидуальной работы;

выбирать тематику и методы совместных действий с учётом общих интересов и возможностей каждого члена коллектива;

принимать цели совместной деятельности, организовывать и координировать действия по её достижению: составлять план действий, распределять роли с учётом мнений участников, обсуждать результаты совместной работы;

оценивать качество своего вклада и каждого участника команды в общий результат по разработанным критериям;

предлагать новые проекты, оценивать идеи с позиции новизны, оригинальности, практической значимости.

У обучающегося будут сформированы умения самоорганизации как части универсальных учебных регулятивных действий:

самостоятельно осуществлять познавательную деятельность, выявлять проблемы, ставить и формулировать собственные задачи в образовательной деятельности и жизненных ситуациях;

самостоятельно составлять план решения проблемы с учётом имеющихся ресурсов, собственных возможностей и предпочтений;

давать оценку новым ситуациям;
расширять рамки учебного предмета на основе личных предпочтений;
делать осознанный выбор, аргументировать его, брать ответственность за решение;
оценивать приобретённый опыт;
способствовать формированию и проявлению широкой эрудиции в разных областях знаний, постоянно повышать свой образовательный и культурный уровень.

У обучающегося будут сформированы умения самоконтроля как части универсальных учебных регулятивных действий:

давать оценку новым ситуациям, оценивать соответствие результатов целям;
владеть навыками познавательной рефлексии как осознания совершаемых действий и мыслительных процессов, их результатов и оснований;
оценивать риски и своевременно принимать решения по их снижению;
использовать приёмы рефлексии для оценки ситуации, выбора верного решения;
принимать мотивы и аргументы других при анализе результатов деятельности;

У обучающегося будет развиваться эмоциональный интеллект, предполагающий сформированность:

самосознания, включающего способность понимать своё эмоциональное состояние, видеть направления развития собственной эмоциональной сферы, быть уверенным в себе;
принимать ответственность за свое поведение, способность адаптироваться к эмоциональным изменениям и проявлять гибкость, быть открытым новому;
внутренней мотивации, включающей стремление к достижению цели и успеху, оптимизм, инициативность, умение действовать, исходя из своих возможностей;
эмпатии, включающей способность понимать эмоциональное состояние других, учитывать его при осуществлении коммуникации, способность к сочувствию и сопереживанию;
социальных навыков, включающих способность выстраивать отношения с другими людьми, заботиться, проявлять интерес и разрешать конфликты.

У обучающегося будут сформированы следующие умения принятия себя и других как части универсальных учебных регулятивных действий:

принимать себя, понимая свои недостатки и своё поведение;
принимать мотивы и аргументы других при анализе результатов деятельности;
признавать своё право и право других на ошибки;
развивать способность понимать мир с позиции другого человека.

Предметные результаты освоения программы по географии на базовом уровне к концу 10 класса отражают:

1) понимание роли и места современной географической науки в системе научных дисциплин, её участия в решении важнейших проблем человечества: приводить примеры проявления глобальных проблем, в решении которых принимает участие современная географическая наука, на региональном уровне, в разных странах, в том числе в России;

2) освоение и применение знаний о размещении основных географических объектов и территориальной организации природы и общества: выбирать и использовать источники географической информации для определения положения и взаиморасположения объектов в пространстве;

описывать положение и взаиморасположение изученных географических объектов в пространстве, новую многополярную модель политического мироустройства, ареалы распространения основных религий;

приводить примеры наиболее крупных стран по численности населения и площади территории, стран, имеющих различное географическое положение, стран с различными формами правления и государственного устройства, стран-лидеров по производству основных видов промышленной и сельскохозяйственной продукции, основных международных магистралей и транспортных узлов, стран-лидеров по запасам минеральных, лесных, земельных, водных ресурсов;

3) сформированность системы комплексных социально ориентированных географических знаний о закономерностях развития природы, размещения населения и хозяйства: различать географические процессы и явления: урбанизацию, субурбанизацию, ложную урбанизацию, эмиграцию, иммиграцию, демографический взрыв и демографический кризис и распознавать их проявления в повседневной жизни;

использовать знания об основных географических закономерностях для определения и сравнения свойств изученных географических объектов, процессов и явлений, в том числе: для определения и сравнения показателей уровня развития мирового хозяйства (объёмы валового внутреннего продукта (ВВП), промышленного, сельскохозяйственного производства и другие) и важнейших отраслей хозяйства в отдельных странах, сравнения показателей, характеризующих демографическую ситуацию, урбанизацию, миграции и качество жизни населения мира и отдельных стран, с использованием источников географической информации, сравнения структуры экономики аграрных, индустриальных и постиндустриальных стран, регионов и стран по обеспеченности минеральными, водными, земельными и лесными ресурсами с использованием источников географической информации, для классификации крупнейших стран, в том числе по особенностям географического положения, форме правления и государственного устройства, уровню социально-экономического развития, типам воспроизводства населения, занимаемым ими позициям относительно России, для классификации ландшафтов с использованием источников географической информации;

устанавливать взаимосвязи между социально-экономическими и геоэкологическими процессами и явлениями; между природными условиями и размещением населения, в том числе между глобальным изменением климата и изменением уровня Мирового океана, хозяйственной деятельностью и возможными изменениями в размещении населения, между развитием науки и технологии и возможностями человека прогнозировать опасные природные явления и противостоять им;

устанавливать взаимосвязи между значениями показателей рождаемости, смертности, средней ожидаемой продолжительности жизни и возрастной структурой населения, развитием отраслей мирового хозяйства и особенностями их влияния на окружающую среду;

формулировать и (или) обосновывать выводы на основе использования географических знаний;

4) владение географической терминологией и системой базовых географических понятий: применять социально-экономические понятия: политическая карта, государство, политико-географическое положение, монархия, республика, унитарное государство, федеративное государство, воспроизводство населения, демографический взрыв, демографический кризис, демографический переход, старение населения, состав населения, структура населения, экономически активное население, индекс человеческого развития (ИЧР), народ, этнос, плотность населения, миграции населения, «климатические беженцы», расселение населения, демографическая политика, субурбанизация, ложная урбанизация, мегалополисы, развитые и развивающиеся, новые индустриальные, нефтедобывающие страны, ресурсообеспеченность, мировое хозяйство, международная экономическая интеграция, международная хозяйственная специализация, международное географическое разделение труда, отраслевая и территориальная структура мирового хозяйства, транснациональные корпорации (ТНК), «сланцевая революция», «водородная энергетика», «зелёная энергетика», органическое сельское хозяйство, глобализация мировой экономики и деглобализация, «энергопереход», международные экономические отношения, устойчивое развитие для решения учебных и (или) практико-ориентированных задач;

5) сформированность умений проводить наблюдения за отдельными географическими объектами, процессами и явлениями, их изменениями в результате воздействия природных и антропогенных факторов: определять цели и задачи проведения наблюдения (исследования); выбирать форму фиксации результатов наблюдения (исследования);

б) сформированность умений находить и использовать различные источники географической информации для получения новых знаний о природных и социально-экономических процессах и явлениях, выявления закономерностей и тенденций их развития, прогнозирования: выбирать и использовать источники географической информации (картографические, статистические, текстовые, видео- и фотоизображения, геоинформационные системы, соответствующие решаемым задачам; сопоставлять и анализировать географические карты различной тематики и другие источники географической информации для выявления закономерностей социально-экономических, природных и экологических процессов и явлений; определять и сравнивать по географическим картам различного содержания и другим источникам географической информации качественные и количественные показатели, характеризующие изученные географические объекты, процессы и явления; прогнозировать изменения состава и структуры населения, в том числе возрастной структуры населения отдельных стран с использованием источников географической информации; определять и находить в комплексе источников недостоверную и противоречивую географическую информацию для решения учебных и (или) практико-ориентированных задач; самостоятельно находить, отбирать и применять различные методы познания для решения практико-ориентированных задач;

7) владение умениями географического анализа и интерпретации информации из различных источников: находить, отбирать, систематизировать информацию, необходимую для изучения географических объектов и явлений, отдельных территорий мира и России, их обеспеченности природными и человеческими ресурсами, хозяйственного потенциала, экологических проблем; представлять в различных формах (графики, таблицы, схемы, диаграммы, карты и другие) географическую информацию о населении мира и России, отраслевой и территориальной структуре мирового хозяйства, географических особенностях развития отдельных отраслей; формулировать выводы и заключения на основе анализа и интерпретации информации из различных источников; критически оценивать и интерпретировать информацию, получаемую из различных источников; использовать различные источники географической информации для решения учебных и (или) практико-ориентированных задач;

8) сформированность умений применять географические знания для объяснения изученных социально-экономических и геоэкологических процессов и явлений, в том числе: объяснять особенности демографической политики в странах с различным типом воспроизводства населения, направления международных миграций, различия в уровнях урбанизации, в уровне и качестве жизни населения, влияние природно-ресурсного капитала на формирование отраслевой структуры хозяйства отдельных стран; использовать географические знания о мировом хозяйстве и населении мира, об особенностях взаимодействия природы и общества для решения учебных и (или) практико-ориентированных задач;

9) сформированность умений применять географические знания для оценки разнообразных явлений и процессов: оценивать географические факторы, определяющие сущность и динамику важнейших социально-экономических и геоэкологических процессов; оценивать изученные социально-экономические и геоэкологические процессы и явления, в том числе оценивать природно-ресурсный капитал одной из стран с использованием источников географической информации, влияние урбанизации на окружающую среду, тенденции развития основных отраслей мирового хозяйства и изменения его отраслевой и

территориальной структуры, изменение климата и уровня Мирового океана для различных территорий, изменение содержания парниковых газов в атмосфере и меры, предпринимаемые для уменьшения их выбросов;

10) сформированность знаний об основных проблемах взаимодействия природы и общества, о природных и социально-экономических аспектах экологических проблем: описывать географические аспекты проблем взаимодействия природы и общества: различия в особенностях проявления глобальных изменений климата, повышения уровня Мирового океана, в объёмах выбросов парниковых газов в разных регионах мира, изменения геосистем в результате природных и антропогенных воздействий на примере регионов и стран мира, на планетарном уровне.

Предметные результаты освоения программы по географии на базовом уровне к концу 11 класса отражают:

1) понимание роли и места современной географической науки в системе научных дисциплин, её участия в решении важнейших проблем человечества: определять роль географических наук в достижении целей устойчивого развития;

2) освоение и применение знаний о размещении основных географических объектов и территориальной организации природы и общества: выбирать и использовать источники географической информации для определения положения и взаиморасположения регионов и стран в пространстве;

описывать положение и взаиморасположение регионов и стран в пространстве, особенности природно-ресурсного капитала, населения и хозяйства регионов и изученных стран;

3) сформированность системы комплексных социально ориентированных географических знаний о закономерностях развития природы, размещения населения и хозяйства: распознавать географические особенности проявления процессов воспроизводства, миграции населения и урбанизации в различных регионах мира и изученных странах;

использовать знания об основных географических закономерностях для определения географических факторов международной хозяйственной специализации изученных стран; сравнения регионов мира и изученных стран по уровню социально-экономического развития, специализации различных стран и по их месту в международном географическом разделении труда (МГРТ); для классификации стран отдельных регионов мира, в том числе по особенностям географического положения, форме правления и государственного устройства, уровню социально-экономического развития, типам воспроизводства населения с использованием источников географической информации;

устанавливать взаимосвязи между социально-экономическими и геоэкологическими процессами и явлениями в изученных странах; природными условиями и размещением населения, природными условиями и природно-ресурсным капиталом и отраслевой структурой хозяйства изученных стран;

прогнозировать изменения возрастной структуры населения отдельных стран зарубежной Европы с использованием источников географической информации;

формулировать и (или) обосновывать выводы на основе использования географических знаний;

4) владение географической терминологией и системой базовых географических понятий: применять изученные социально-экономические понятия: политическая карта, государство; политико-географическое положение, монархия, республика, унитарное государство, федеративное государство; воспроизводство населения, демографический взрыв, демографический кризис, старение населения, состав населения, структура населения, экономически активное население, Индекс человеческого развития (ИЧР), народ, этнос, плотность населения, миграции населения, расселение населения, демографическая политика, субурбанизация, ложная урбанизация; мегалополисы, развитые

и развивающиеся, новые индустриальные, нефтедобывающие страны; ресурсообеспеченность, мировое хозяйство, международная экономическая интеграция; международная хозяйственная специализация, международное географическое разделение труда; отраслевая и территориальная структура мирового хозяйства, транснациональные корпорации (ТНК), «сланцевая революция», водородная энергетика, «зелёная энергетика», органическое сельское хозяйство; глобализация мировой экономики и деглобализация, «энергопереход», международные экономические отношения, устойчивое развитие для решения учебных и (или) практико-ориентированных задач;

5) сформированность умений проводить наблюдения за отдельными географическими объектами, процессами и явлениями, их изменениями в результате воздействия природных и антропогенных факторов: определять цели и задачи проведения наблюдения (исследования); выбирать форму фиксации результатов наблюдения (исследования); формулировать обобщения и выводы по результатам наблюдения (исследования);

б) сформированность умений находить и использовать различные источники географической информации для получения новых знаний о природных и социально-экономических процессах и явлениях, выявления закономерностей и тенденций их развития, прогнозирования: выбирать и использовать источники географической информации (картографические, статистические, текстовые, видео- и фотоизображения, геоинформационные системы), соответствующие решаемым задачам;

сопоставлять и анализировать географические карты различной тематики и другие источники географической информации для выявления закономерностей социально-экономических, природных и экологических процессов и явлений на территории регионов мира и отдельных стран;

определять и сравнивать по географическим картам разного содержания и другим источникам географической информации качественные и количественные показатели, характеризующие регионы и страны, а также географические процессы и явления, происходящие в них; географические факторы международной хозяйственной специализации отдельных стран с использованием источников географической информации;

определять и находить в комплексе источников недостоверную и противоречивую географическую информацию о регионах мира и странах для решения учебных и (или) практико-ориентированных задач; самостоятельно находить, отбирать и применять различные методы познания для решения практико-ориентированных задач;

7) владение умениями географического анализа и интерпретации информации из различных источников: находить, отбирать, систематизировать информацию, необходимую для изучения регионов мира и стран (в том числе и России), их обеспеченности природными и человеческими ресурсами; для изучения хозяйственного потенциала стран, глобальных проблем человечества и их проявления на территории (в том числе в России);

представлять в различных формах (графики, таблицы, схемы, диаграммы, карты и другие) географическую информацию о населении, размещении хозяйства регионов мира и изученных стран; их отраслевой и территориальной структуре их хозяйств, географических особенностях развития отдельных отраслей;

формулировать выводы и заключения на основе анализа и интерпретации информации из различных источников;

критически оценивать и интерпретировать информацию, получаемую из различных источников;

использовать различные источники географической информации для решения учебных и (или) практико-ориентированных задач;

8) сформированность умений применять географические знания для объяснения изученных социально-экономических и геоэкологических явлений и процессов в странах мира: объяснять географические особенности стран с разным уровнем социально-

экономического развития, в том числе объяснять различие в составе, структуре и размещении населения, в уровне и качестве жизни населения;

объяснять влияние природно-ресурсного капитала на формирование отраслевой структуры хозяйства отдельных стран; особенности отраслевой и территориальной структуры хозяйства изученных стран, особенности международной специализации стран и роль географических факторов в её формировании; особенности проявления глобальных проблем человечества в различных странах с использованием источников географической информации;

9) сформированность умений применять географические знания для оценки разнообразных явлений и процессов: оценивать географические факторы, определяющие сущность и динамику важнейших социально-экономических и геоэкологических процессов; изученные социально-экономические и геоэкологические процессы и явления; политико-географическое положение изученных регионов, стран и России; влияние международных миграций на демографическую и социально-экономическую ситуацию в изученных странах; роль России как крупнейшего поставщика топливно-энергетических и сырьевых ресурсов в мировой экономике; конкурентные преимущества экономики России; различные точки зрения по актуальным экологическим и социально-экономическим проблемам мира и России; изменения направления международных экономических связей России в новых экономических условиях;

10) сформированность знаний об основных проблемах взаимодействия природы и общества, о природных и социально-экономических аспектах экологических проблем: описывать географические аспекты проблем взаимодействия природы и общества; приводить примеры взаимосвязи глобальных проблем; возможных путей решения глобальных проблем.

Тематическое планирование учебного предмета «География» (базовый уровень)

** Тематическое планирование выстроено по содержанию федеральной рабочей программы учебного предмета «География».*

Распределение часов в тематическом планировании по каждой теме будет прописано на начало учебного года учителем-предметником в **«рабочей программе учителя»** на основании распределённых часов по учебному плану на текущий учебный год.

Структура тематического планирования рабочих программ на уровне среднего общего образования составлена с учётом рабочей программы воспитания в соответствии требованиям обновлённого ФГОС СОО (пункт 18.2.2, подпункт 3) и включает в себя следующие структурные компоненты:

10 класс:

№ п/п	Наименование темы (с учётом рабочей программы воспитания)	Количество часов, отводимых на освоение каждой темы
1.	Раздел 1. География как наука. Традиционные и новые методы в географии. Географические прогнозы. Географическая культура.	<i>Часы на каждую тему распределяются учителем- предметником в зависимости от нагрузки по учебному</i>
2.	Раздел 2. Природопользование и геоэкология. Географическая среда. Естественный и антропогенный ландшафты. Проблемы взаимодействия человека и природы. Природные ресурсы и их виды.	

3.	Раздел 3. Современная политическая карта. Политическая география и геополитика. Классификация и типология стран мира.	
4.	Раздел 4. Население мира. Численность и воспроизводство населения. Состав и структура населения. Размещение населения. Качество жизни населения.	
5.	Раздел 5. Мировое хозяйство. Состав и структура мирового хозяйства. Международное географическое разделение труда. Международная экономическая интеграция. География главных отраслей мирового хозяйства. Промышленность мира. Сельское хозяйство мира. Сфера нематериального производства. Мировой транспорт.	
	Общее количество ФРП = 34	

11 класс:

№ п/п	Наименование темы (с учётом рабочей программы воспитания)	Количество часов, отводимых на освоение каждой темы
1.	Раздел 1. Регионы и страны мира. Регионы мира. Зарубежная Европа. Зарубежная Азия. Америка. Африка. Австралия и Океания. Россия на геополитической, геоэкономической и геодемографической карте мира.	<i>Часы на каждую тему распределяются учителем- предметником в зависимости от нагрузки по учебному плану на текущий учебный год</i>
2.	Раздел 2. Глобальные проблемы человечества. Глобальные проблемы человечества.	
	Общее количество ФРП = 34	

2.2.29. Рабочая программа по учебному предмету «География» (углублённый уровень)

Рабочая программа по учебному предмету «География» (углублённый уровень) (предметная область «Общественно-научные предметы») включает пояснительную записку, содержание обучения, планируемые результаты освоения программы по географии и дополнена общим тематическим планированием в целях приведения структуры рабочей программы в соответствие с требованием ФГОС СОО.

Рабочая программа составлена на основе федеральной рабочей программы по географии углубленного уровня.

Пояснительная записка

Рабочая программа на углублённом уровне по географии нацелена на достижение обучающимися предметных результатов освоения основной образовательной программы

по географии на углублённом уровне в соответствии с ФГОС СОО. Программа включает требования к личностным, метапредметным и предметным результатам освоения образовательных программ и разработана с учётом Концепции развития географического образования.

Программа включает предметные требования на углублённом уровне, которые отражают в том числе и требования, предъявляемые обучающимся в географии на базовом уровне на уровне среднего общего образования.

Согласно своему назначению, рабочая программа даёт представление о целях обучения, воспитания и развития обучающихся средствами учебного предмета «География», личностных, метапредметных и предметных результатах обучения. В программе отражены содержание, объём и порядок изучения курса географии на углублённом уровне с целью профессионального самоопределения.

При сохранении нацеленности программы на формирование базовых теоретических знаний географических наук особое внимание уделено совершенствованию навыков самостоятельной познавательной деятельности с использованием различных источников географической информации, в том числе ресурсов геоинформационных систем. Программа даёт возможность дальнейшего формирования у обучающихся функциональной грамотности – способности использовать получаемые знания для решения жизненных проблем в различных сферах человеческой деятельности, в общении и социальных отношениях.

В рабочей программе углублённого уровня географии обеспечивается преемственность программы основного общего образования, в том числе в формировании основных видов учебной деятельности. Обучающиеся получают возможность углубить знания основ географических наук, приобретённые при изучении географии на уровне основного общего образования: знания о природе Земли, которые будут способствовать развитию представлений о целостности географического пространства как иерархии взаимосвязанных природно-общественных территориальных систем; освоить необходимые в современном мире знания экономической и социальной географии мира и сформировать умения их применять, а также овладеть методами географических исследований, использовать их для решения практико-ориентированных задач. Обучающиеся получают навыки самостоятельного оценивания уровня безопасности окружающей среды, адаптации к изменению её условий, оценивания географических факторов, определяющих сущность и динамику важнейших природных, социально-экономических объектов, процессов, явлений и экологических процессов.

Содержание географического образования на уровне среднего общего образования должно учитывать факторы устойчивого развития, постиндустриализации и информатизации мировой экономики.

В основу содержания учебного предмета положено изучение географической среды для жизни и деятельности человека и общества с позиций взаимозависимого и единого мира, фокусирование на формировании у обучающихся целостного представления о роли России в современном мире.

Главными факторами, определяющими содержательную часть курса, явились интегративность и междисциплинарность системы географических наук, их экологизация, гуманизация и практико-ориентированность. Это позволило более чётко представить географические аспекты происходящих в современном мире геополитических, межнациональных и межгосударственных, социокультурных, социально-экономических, геоэкологических событий и процессов, возможность дальнейшей специализации обучающихся в области географических наук.

Содержание программы углублённого уровня среднего общего образования по географии отражает взаимосвязь и взаимообусловленность природных, социально-экономических процессов и явлений, ориентируется на потребности с одной стороны, в географической грамотности населения, с другой – в подготовке будущих специалистов различного

географического профиля.

В программе предусмотрены актуализация и углубление знаний по географии России, в том числе о социально-экономических, экологических проблемах, возможных способах их решения, овладение новыми видами деятельности. Россия рассматривается как часть мирового сообщества, в контексте мировых тенденций в сравнении с другими странами и регионами.

Углублённый уровень изучения предмета обеспечивается за счёт:

более глубокого изучения фактологического и теоретического материала, в том числе закономерностей, причинно-следственных связей географических процессов и явлений, изучавшихся на уровне основного общего образования;

включения нового фактологического и теоретического материала, необходимого для формирования более полного представления об особенностях развития современного мирового хозяйства и его отдельных отраслей, демографических, природных процессов и процессов взаимодействия природы и общества;

повышения уровня самостоятельности обучающихся за счёт расширения набора факторов, которые нужно принимать во внимание при осуществлении таких видов деятельности, как сравнение, объяснение, оценка с разных точек зрения, принятие решений при реализации задач;

включения новых активных видов деятельности, соответствующих целям изучения предмета «География».

Изучение географии на углублённом уровне должно предоставить обучающимся возможность для продолжения образования по направлениям подготовки (специальностям), связанным с физической географией, общественной географией, картографией, а также смежным с ними (экология, природопользование, землеустройство, геология, демография, урбанистика) и другим профильным специальностям.

При изучении географии на углублённом уровне важно использование межпредметных связей с историей, обществознанием, физикой, химией, биологией и другими учебными предметами.

Цели изучения географии на углублённом уровне на уровне среднего общего образования направлены на:

- 1) воспитание чувства патриотизма, взаимопонимания с другими народами, уважения культуры разных стран и регионов мира, ценностных ориентаций личности посредством ознакомления с важнейшими проблемами современности с позиций постиндустриализации и устойчивого развития, с ролью России как составной части мирового сообщества;
- 2) воспитание экологической культуры на основе приобретения знаний о взаимосвязи природы, населения и хозяйства на глобальном, региональном и локальном уровнях, о методах геоэкологического изучения географического пространства, о географических аспектах экологических проблем человечества и путях их решения в мире и России с позиций устойчивого развития общества и формирования ценностного отношения к проблемам взаимодействия человека и общества;
- 3) формирование в завершённом виде основ географической культуры;
- 4) развитие познавательных интересов, навыков самопознания, интеллектуальных и творческих способностей в процессе овладения комплексом географических знаний и умений, направленных на использование их в реальной действительности; приобретение навыков гражданского действия, самостоятельного получения новых знаний;
- 5) формирование системы географических знаний и умений, необходимых для решения проблем различной сложности в повседневной жизни с позиций понимания географических аспектов достижения целей устойчивого развития; для решения комплексных задач, требующих учёта географической ситуации на конкретной территории, моделирования природных, социально-экономических и геоэкологических явлений и процессов с учётом пространственно-временных условий и факторов; для выявления географической специфики и роли России в условиях стремительного развития трансграничных,

интеграционных процессов в мировой экономике, политике, безопасности, социальной и культурной жизни;

б) развитие навыков решения профессионально ориентированных задач для подготовки к продолжению образования в выбранной области, подведение к осознанному выбору индивидуальной образовательной или профессиональной траектории в области географии. Реализация в программе указанных целей предусматривает повторение курса географии за курс основного общего образования.

Изучение географии на углублённом уровне в 10–11 классах предусматривается в социально-экономическом профиле.

Общее число часов, для изучения предмета, определяется учебным планом ООП СОО и может корректироваться на начало учебного года по решению педагогического совета.

Для реализации задач углублённого изучения географии также возможно использование элективных курсов, которые позволят обучающимся более глубоко познакомиться с выбранными разделами географических наук, проблемами, которые они решают в настоящее время.

Планируемые результаты освоения учебного предмета «География» на уровне среднего общего образования.

Личностные результаты освоения основной образовательной программы обучающимися отражают готовность и способность обучающихся руководствоваться сформированной внутренней позицией личности, системой ценностных ориентаций и позитивных внутренних убеждений, соответствующих традиционным ценностям российского общества, расширение жизненного опыта и опыта деятельности в процессе реализации основных направлений воспитательной деятельности.

В результате изучения географии на уровне среднего общего образования у обучающегося будут сформированы следующие личностные результаты:

1) гражданского воспитания:

сформированность гражданской позиции обучающегося как активного и ответственного члена российского общества;

осознание своих конституционных прав и обязанностей, уважение закона и правопорядка; принятие традиционных национальных, общечеловеческих гуманистических и демократических ценностей;

готовность противостоять идеологии экстремизма, национализма, ксенофобии, дискриминации по социальным, религиозным, расовым, национальным признакам;

готовность вести совместную деятельность в интересах гражданского общества, участвовать в самоуправлении в образовательной организации;

умение взаимодействовать с социальными институтами в соответствии с их функциями и назначением;

готовность к гуманитарной и волонтерской деятельности.

2) патриотического воспитания:

сформированность российской гражданской идентичности, патриотизма, уважения к своему народу, чувства ответственности перед Родиной, гордости за свой край, свою Родину, свой язык и культуру, прошлое и настоящее многонационального народа России;

ценностное отношение к государственным символам, историческому и природному наследию, памятникам, традициям народов России; достижениям России в науке, искусстве, спорте, технологиях, труде;

идейная убежденность, готовность к служению и защите Отечества, ответственность за его судьбу.

3) духовно-нравственного воспитания:

осознание духовных ценностей российского народа;

сформированность нравственного сознания, этического поведения;

способность оценивать ситуацию и принимать осознанные решения, ориентируясь на морально-нравственные нормы и ценности;

осознание личного вклада в построение устойчивого будущего на основе формирования элементов географической и экологической культуры;
ответственное отношение к своим родителям, созданию семьи на основе осознанного принятия ценностей семейной жизни в соответствии с традициями народов России.

4) эстетического воспитания:

эстетическое отношение к миру, включая эстетику природных и историко-культурных объектов родного края, своей страны, быта, научного и технического творчества, спорта, труда, общественных отношений;
способность воспринимать различные виды искусства, традиции и творчество своего и других народов, ощущать эмоциональное воздействие искусства;
убежденность в значимости для личности и общества отечественного и мирового искусства, этнических культурных традиций и народного творчества;
готовность к самовыражению в разных видах искусства, стремление проявлять качества творческой личности.

5) физического воспитания:

сформированность здорового и безопасного образа жизни, в том числе безопасного поведения в природной среде, ответственного отношения к своему здоровью;
потребность в физическом совершенствовании, занятиях спортивно-оздоровительной деятельностью;
активное неприятие вредных привычек и иных форм причинения вреда физическому и психическому здоровью.

6) трудового воспитания:

готовность к труду, осознание ценности мастерства, трудолюбие;
готовность к активной деятельности технологической и социальной направленности, способность инициировать, планировать и самостоятельно выполнять такую деятельность;
интерес к различным сферам профессиональной деятельности в области географических наук, умение совершать осознанный выбор будущей профессии и реализовывать собственные жизненные планы;
готовность и способность к образованию и самообразованию на протяжении всей жизни.

7) экологического воспитания:

сформированность экологической культуры, понимание влияния социально-экономических процессов на состояние природной и социальной среды, осознание глобального характера экологических проблем и географических особенностей их проявления;
планирование и осуществление действий в окружающей среде на основе знания целей устойчивого развития человечества;
активное неприятие действий, приносящих вред окружающей среде; умение прогнозировать, в том числе на основе применения географических знаний, неблагоприятные экологические последствия предпринимаемых действий, предотвращать их;
расширение опыта деятельности экологической направленности.

8) ценности научного познания:

сформированность мировоззрения, соответствующего современному уровню развития географических наук и общественной практики, основанного на диалоге культур, способствующего осознанию своего места в поликультурном мире;
совершенствование языковой и читательской культуры как средства взаимодействия между людьми и познания мира для применения различных источников географической информации в решении учебных и (или) практико-ориентированных задач;
осознание ценности научной деятельности, готовность осуществлять проектную и исследовательскую деятельность в географических науках индивидуально и в группе.

В результате изучения географии на уровне среднего общего образования у

обучающегося будут сформированы универсальные учебные познавательные действия, универсальные учебные коммуникативные действия, универсальные учебные регулятивные действия.

У обучающегося будут сформированы следующие базовые логические действия как часть универсальных учебных познавательных действий:

самостоятельно формулировать и актуализировать проблемы, которые могут быть решены с использованием географических знаний, рассматривать их всесторонне;

устанавливать существенный признак или основания для сравнения, классификации географических объектов, процессов, явлений и обобщения;

определять цели деятельности, задавать параметры и критерии их достижения;

разрабатывать план решения географической задачи с учётом анализа имеющихся материальных и нематериальных ресурсов;

выявлять закономерности и противоречия в рассматриваемых явлениях с учётом предложенной географической задачи;

вносить коррективы в деятельность, оценивать соответствие результатов целям;

координировать и выполнять работу при решении географических задач в условиях реального, виртуального и комбинированного взаимодействия;

креативно мыслить при поиске путей решения жизненных проблем, имеющих географические аспекты;

У обучающегося будут сформированы следующие базовые исследовательские действия как часть универсальных учебных познавательных действий:

владеть навыками учебно-исследовательской и проектной деятельности, навыками разрешения проблем; способностью и готовностью к самостоятельному поиску методов

решения практических географических задач, применению различных методов познания природных, социально-экономических и геоэкологических объектов, процессов и явлений;

осуществлять различные виды деятельности по получению нового географического знания, его интерпретации, преобразованию и применению в различных учебных ситуациях, в том числе при создании учебных и социальных проектов;

владеть научным типом мышления, научной терминологией, ключевыми понятиями и методами;

формулировать собственные задачи в образовательной деятельности и жизненных ситуациях;

выявлять причинно-следственные связи и актуализировать задачу, выдвигать гипотезу её решения, находить аргументы для доказательства своих утверждений, задавать параметры и критерии решения;

анализировать полученные в ходе решения задачи результаты, критически оценивать их достоверность, прогнозировать изменение в новых условиях; давать оценку новым ситуациям, оценивать приобретённый опыт;

уметь переносить знания в познавательную и практическую области жизнедеятельности;

осуществлять целенаправленный поиск переноса средств и способов действия в профессиональную среду;

уметь интегрировать знания из разных предметных областей;

выдвигать новые идеи, предлагать оригинальные подходы и решения; ставить проблемы и задачи, допускающие альтернативные решения;

У обучающегося будут сформированы умения работать с информацией как часть универсальных учебных познавательных действий:

выбирать и использовать различные источники географической информации, необходимые для изучения геосистем и поиска путей решения проблем, для анализа, систематизации и интерпретации информации различных видов и форм представления, для выявления аргументов, подтверждающих или опровергающих одну и ту же идею;

выбирать оптимальную форму представления и визуализации информации с учётом её назначения (тексты, картосхемы, диаграммы и другое);

оценивать достоверность информации;
создавать тексты в различных форматах с учётом назначения информации и целевой аудитории, выбирая оптимальную форму представления и визуализации;
использовать средства информационных и коммуникационных технологий (в том числе и геоинформационных систем (далее – ГИС)) при решении когнитивных, коммуникативных и организационных задач с соблюдением требований эргономики, техники безопасности, гигиены, ресурсосбережения, правовых и этических норм, норм информационной безопасности;
владеть навыками распознавания и защиты информации, обеспечения информационной безопасности личности.

У обучающегося будут сформированы умения общения как часть универсальных учебных коммуникативных действий:

владеть различными способами общения и взаимодействия, аргументированно вести диалог, уметь смягчать конфликтные ситуации; сопоставлять свои суждения по географическим вопросам с суждениями других участников диалога, обнаруживать различие и сходство позиций, задавать вопросы по существу обсуждаемой темы;
развёрнуто и логично излагать свою точку зрения по географическим аспектам различных вопросов с использованием языковых средств;

У обучающегося будут сформированы умения совместной деятельности как часть универсальных учебных коммуникативных действий:

(использовать преимущества командной и индивидуальной работы);

выбирать тематику и методы совместных действий с учётом общих интересов и возможностей каждого члена коллектива;
принимать цели совместной деятельности, организовывать и координировать действия по её достижению: составлять план действий, распределять роли с учётом мнений участников, обсуждать результаты совместной работы;
оценивать качество своего вклада и каждого участника команды в общий результат по разработанным критериям;
предлагать новые проекты, оценивать идеи с позиции новизны, оригинальности, практической значимости.

У обучающегося будут сформированы умения самоорганизации как часть универсальных учебных регулятивных действий:

самостоятельно осуществлять познавательную деятельность, выявлять проблемы, ставить и формулировать собственные задачи в образовательной деятельности и жизненных ситуациях;

самостоятельно составлять план решения проблемы с учётом имеющихся ресурсов, собственных возможностей и предпочтений;

давать оценку новым ситуациям;

расширять рамки учебного предмета на основе личных предпочтений;

делать осознанный выбор, аргументировать его, брать ответственность за решение;

оценивать приобретённый опыт;

способствовать формированию и проявлению широкой эрудиции в разных областях знаний, постоянно повышать свой образовательный и культурный уровень;

У обучающегося будут сформированы умения самоконтроля как часть универсальных учебных регулятивных действий:

давать оценку новым ситуациям;

оценивать соответствие результатов целям, вносить коррективы в деятельность;

владеть навыками познавательной рефлексии как осознания совершаемых действий и мыслительных процессов, их результатов и оснований; использовать приёмы рефлексии для оценки ситуации, выбора верного решения;

оценивать риски и своевременно принимать решения для их снижения;
принимать мотивы и аргументы других при анализе результатов деятельности;

У обучающегося будет развиваться эмоциональный интеллект, предполагающий сформированность:

самосознания, включающего способность понимать своё эмоциональное состояние, видеть направления развития собственной эмоциональной сферы, быть уверенным в себе;
саморегулирования, включающего самоконтроль, умение принимать ответственность за своё поведение, способность адаптироваться к эмоциональным изменениям и проявлять гибкость, быть открытым новому;

внутренней мотивации, включающей стремление к достижению цели и успеху, оптимизм, инициативность, умение действовать, исходя из своих возможностей;

эмпатии, включающей способность понимать эмоциональное состояние других, учитывать его при осуществлении коммуникации, способность к сочувствию и сопереживанию;

социальных навыков, включающих способность выстраивать отношения с другими людьми, заботиться, проявлять интерес и разрешать конфликты;

У обучающегося будут сформированы умения принятия себя и других как часть универсальных учебных регулятивных действий:

принимать себя, понимая свои недостатки и достоинства;

принимать мотивы и аргументы других при анализе результатов деятельности;

признавать своё право и право других на ошибки;

развивать способность понимать мир с позиции другого человека.

Предметные результаты освоения программы по географии (углублённый уровень)

К концу обучения в 10 классе обучающийся получит следующие предметные результаты по отдельным темам программы по географии (углублённый уровень):

1) понимание роли и места комплекса географических наук в системе научных дисциплин и в решении современных научных и практических задач:

приводить примеры, подтверждающие значимую роль географических наук в достижении целей устойчивого развития;

проявления глобальных проблем, в решении которых принимает участие современная географическая наука на региональном уровне, в странах мира, в том числе и России;

приводить примеры географических прогнозов изменений геосистем разного ранга;

определять задачи, возникающие при решении средствами географических наук глобальных проблем, проявляющихся на различных уровнях;

оценивать возможности и роль географии в решении задач по достижению целей устойчивого развития.

2) освоение и применение системы знаний для вычленения и оценивания географических факторов, определяющих сущность и динамику важнейших природных, социально-экономических процессов и явлений;

описывать положение и взаиморасположение географических объектов в пространстве, новую многополярную модель политического мироустройства;

называть цели устойчивого развития;

сравнивать особенности компонентов природы, свойств природных процессов и явлений в пределах различных территорий и акваторий мира и России;

классифицировать стихийные природные явления;

извлекать и оценивать географическую информацию, представленную в различных источниках, необходимую для подтверждения тех или иных тезисов;

определять географические факторы, влияющие на сущность и динамику важнейших природных процессов, в том числе процессов рельефообразования, формирования и изменения климата, изменения уровня Мирового океана, почвообразования, формирования зональных и азональных природных комплексов;

освоение и применение системы знаний для выделения и оценивания географических

факторов, определяющих сущность и динамику важнейших природных, социально-экономических объектов, процессов, явлений и экологических процессов:
описывать положение и взаиморасположение географических объектов в пространстве, ареалы распространения основных религий;
особенности отраслевой и территориальной структуры мирового хозяйства на разных этапах его развития;
особенности природно-ресурсного капитала, населения и хозяйства изученных стран;
называть составные элементы мирового хозяйства, страны-лидеры по численности населения, по производству основных видов промышленной и сельскохозяйственной продукции, состав важнейших отраслевых и региональных интеграционных группировок, секторы мирового хозяйства, сегменты мирового рынка;
классифицировать ландшафты по заданным основаниям, стихийные природные явления;
вычленять и оценивать географическую информацию, представленную в различных источниках, необходимую для подтверждения тех или иных тезисов;
вычленять географические факторы, определяющие сущность и динамику важнейших природных, социально-экономических объектов, процессов и явлений и экологических процессов, в том числе устанавливать взаимосвязи между значениями показателей рождаемости, смертности, средней ожидаемой продолжительности жизни и возрастной структурой населения, показателями суммарного коэффициента рождаемости и типами воспроизводства населения отдельных стран, особенностями хозяйства отдельных стран и регионов мира и России, факторами производства;
сравнивать структуру экономики стран с различным уровнем социально-экономического развития, географические аспекты и тенденции развития социально-экономических и геоэкологических объектов, процессов и явлений;
объяснять распространение географических объектов, процессов и явлений:
географические особенности территориальной структуры хозяйства отдельных стран, в том числе и России;
причины этноконфессиональных конфликтов, особенности демографической ситуации в России и странах мира;
различия в темпах и уровне урбанизации в странах разных типов социально-экономического развития;
различия в уровне и качестве жизни населения в отдельных регионах и странах мира;
направления международных миграций;
особенности демографической политики в России и странах мира;
особенности размещения населения отдельных стран;
международную хозяйственную специализацию стран;
называть составные элементы мирового хозяйства, страны-лидеры по численности населения, по производству основных видов промышленной и сельскохозяйственной продукции, состав важнейших отраслевых и региональных интеграционных группировок;
три сектора мирового хозяйства;
сегменты мирового рынка;
классифицировать ландшафты по заданным основаниям;
стихийные природные явления;
вычленять и оценивать географическую информацию, представленную в различных источниках, необходимую для подтверждения тех или иных тезисов;
оценивать географические факторы, определяющие международную специализацию стран;
природно-ресурсный капитал как фактор, влияющий на развитие отдельных отраслей промышленности и сельского хозяйства, международные миграции как фактор, влияющий на демографическую и социально-экономическую ситуацию в отдельных странах, с использованием различных источников географической информации;
изменения направления международных экономических связей России в новых геополитических условиях;

использовать знания об основных географических закономерностях для определения и сравнения свойств изученных географических объектов, явлений и процессов, в том числе знания о широтной зональности, свойств вод Мирового океана, вод суши, показателей гидроэнергетического потенциала рек;

оценивать роль России как крупнейшего поставщика топливно-энергетических и сырьевых ресурсов в мировой экономике, в производстве других важнейших видов промышленной и сельскохозяйственной продукции;

использовать знания об истории развития земной коры для установления последовательности важнейших событий геологической истории Земли;

объяснять распространение географических объектов, процессов и явлений, мерзлотных, ледниковых форм рельефа в пределах различных территорий мира и России, особенности образования и распространения тропических ураганов;

объяснять географические особенности биоразнообразия;

особенности влияния эндогенных и экзогенных рельефообразующих процессов на рельеф отдельных территорий мира;

свойства основных типов почв;

динамику изменения ресурсообеспеченности стран и регионов различными видами природных ресурсов;

географические особенности территориальной структуры хозяйства России;

размещение предприятий;

оценивать природно-ресурсный капитал регионов России для развития отдельных отраслей промышленности и сельского хозяйства;

оценивать изменения отраслевой и территориальной структуры хозяйства России;

возможности России в развитии прогрессивных технологий;

характеризовать политико-географическое положение России;

конкурентные преимущества экономики России.

3) сформированность комплекса знаний о целостности географического пространства как иерархии взаимосвязанных природно-общественных территориальных систем: использовать географические знания о природе Земли и России, о населении, хозяйстве мира и России, об особенностях взаимодействия природы и общества для решения учебных и (или) практико-ориентированных задач в контексте реальной жизни, в том числе для установления взаимосвязей между различными элементами геосистем и их изменениями, между особенностями географического положения, природы, населения и хозяйства России (её регионов);

характеризовать связи между нежеланием отдельных стран признавать реальность новой многополярной модели мироустройства и ростом глобальной и региональной нестабильности.

4) владение географической терминологией и системой географических понятий:

применять географические понятия: устойчивое развитие, геоинформационные системы, ресурсообеспеченность, денудация и аккумуляция, мерзлотные, ледниковые формы рельефа, водный баланс территории, государственная территория и исключительная экономическая зона, континентальный шельф, политическая карта, государство, политико-географическое положение, монархия, республика, унитарное государство, федеративное государство, демографический взрыв, демографический кризис, суммарный коэффициент рождаемости, расширенное и суженное воспроизводство населения, демографический переход, старение населения, состав населения, структура населения, экономически активное население, индекс человеческого развития (ИЧР), народ, этнос, плотность населения, миграции населения, расселение населения, демографическая политика, субурбанизация, ложная урбанизация, рурбанизация, мегалополисы, глобальные города, развитые и развивающиеся, новые индустриальные, нефтедобывающие страны, мировое хозяйство, международная экономическая интеграция, международная хозяйственная специализация, международное географическое разделение труда, отраслевая и

территориальная структура мирового хозяйства, транснациональные корпорации (ТНК), «сланцевая революция», водородная энергетика, «зелёная энергетика», «органическое сельское хозяйство», транспортная система, «контейнерные мосты», информационная инфраструктура, цепочки добавленной стоимости, глобализация и деглобализация мировой экономики, энергетический переход – для решения учебных и (или) практико-ориентированных задач.

5) владение навыками познавательной, учебно-исследовательской и проектной деятельности, сформированность умений проводить учебные исследования, в том числе с использованием моделирования и проектирования как метода познания природных, социально-экономических и геоэкологических явлений и процессов:

самостоятельно выбирать тему;

определять проблему, цели и задачи наблюдения или исследования; формулировать гипотезу;

составлять план наблюдения или исследования;

определять инструментарий (в том числе инструменты геоинформационных систем) для сбора материалов и обработки результатов наблюдения или исследования.

6) сформированность навыков картографической интерпретации природных, социально-экономических и экологических характеристик различных территорий и акваторий: представлять информацию о природе Земли, населении и хозяйстве мира и России в виде карт, картограмм, картодиаграмм.

7) готовность и способность к самостоятельной информационно-познавательной деятельности;

владение навыками получения необходимой информации из различных источников и ориентирования в них для критической оценки и интерпретации информации, получаемой из различных источников;

работы с геоинформационными системами: определять и сравнивать по разным источникам информации географические аспекты и тенденции развития природных, социально-экономических и геоэкологических объектов, процессов и явлений;

анализировать и интерпретировать полученные данные, критически их оценивать, формулировать выводы;

оценивать научность аргументации географических прогнозов;

использовать геоинформационные системы как источник географической информации, необходимой для изучения особенностей природы Земли;

природы, населения и хозяйства России, взаимосвязей между ними;

представлять в различных формах (графики, таблицы, схемы, диаграммы, карты) информацию об особенностях природы Земли, природы, населения и хозяйства России и отдельных регионов;

использовать различные источники географической информации для оценивания места и роли России в мире по производству важнейших видов промышленной и сельскохозяйственной продукции;

классифицировать страны по типам воспроизводства населения, по занимаемым ими позициям относительно России, по уровню социально-экономического развития, по особенностям функциональной структуры их экономики с использованием различных источников географической информации;

сравнивать страны по уровню социально-экономического развития;

показатели, характеризующие демографическую ситуацию отдельных стран мира, роль отдельных отраслей в национальных экономиках, энергоёмкость валового внутреннего продукта (ВВП) отдельных стран мира;

оценивать влияние международных миграций на демографическую и социально-экономическую ситуацию в отдельных странах и регионах России;

условия отдельных территорий стран мира и России для размещения предприятий и различных производств;

роль ТНК в формировании цепочек добавленной стоимости;
влияние глобализации мировой экономики на хозяйство стран разных социально-экономических типов;
объяснять особенности отраслевой структуры хозяйства изученных стран;
использовать знания об ареалах распространения мировых религий и их современных изменениях для формулирования выводов и заключений о различиях основных культурно-исторических регионов мира, международных экономических отношениях;
представлять в различных формах (графики, таблицы, схемы, диаграммы) информацию о структуре населения, географических особенностях развития отдельных отраслей, размещении хозяйства изученных стран.

8) сформированность умений проводить географическую экспертизу разнообразных природных, социально-экономических и экологических процессов: оценивать современное состояние окружающей среды, аргументировать географические прогнозы;
составлять прогноз изменения географической среды под воздействием природных факторов и деятельности человека.

9) применение географических знаний для самостоятельного оценивания уровня безопасности окружающей среды, адаптации к изменению её условий, в том числе на территории России;
влияния последствий изменений в окружающей среде на различные сферы человеческой деятельности на региональном уровне: сопоставлять, оценивать и аргументировать различные точки зрения на актуальные экологические и социально-экономические проблемы стран мира и России.

10) сформированность системы знаний об основных процессах, закономерностях и проблемах взаимодействия географической среды и общества, о географических подходах к устойчивому развитию территорий, готовность к самостоятельному поиску методов решения практико-ориентированных задач:

называть цели устойчивого развития;

приводить примеры изменений геосистем в результате природных и антропогенных воздействий;

определять проблемы взаимодействия географической среды и общества в пределах различных природных комплексов Земли, на территории России;

оценивать различные подходы к решению геоэкологических проблем;

интегрировать и использовать географические знания и сведения из источников географической информации для составления географических прогнозов изменения геосистем под влиянием природных и антропогенных факторов, положительных и отрицательных эффектов изменения климата на территории России, для решения проблем, имеющих географические аспекты, и для решения учебных и (или) практико-ориентированных задач.

К концу обучения в 11 классе обучающийся получит следующие предметные результаты по отдельным темам программы по географии (углубленный уровень):

1) понимание роли и места комплекса географических наук в системе научных дисциплин и в решении современных научных и практических задач:

определять аспекты глобальных проблем на региональном и локальном уровнях, которые могут быть решены средствами географических наук;

оценивать возможности и роль географии в решении проблем на примере отдельных стран и регионов мира.

2) освоение и применение системы знаний для вычленения и оценивания географических факторов, определяющих сущность и динамику важнейших природных, социально-экономических объектов, процессов, явлений:

описывать положение и взаиморасположение географических регионов и стран в географическом пространстве, ареалы распространения основных религий на территории стран и регионов мира, особенности отраслевой и территориальной структуры хозяйства

отдельных стран мира и России, природно-ресурсного потенциала, населения и хозяйства изученных стран;

называть страны-лидеры в изучаемых регионах по численности населения, по производству основных видов промышленной и сельскохозяйственной продукции, состав важнейших отраслевых и региональных интеграционных группировок;

классифицировать различные природные и социально-экономические объекты и явления по заданным критериям;

выделять и оценивать географическую информацию, представленную в различных источниках, необходимую для подтверждения тех или иных тезисов;

определять географические факторы, влияющие на сущность и динамику важнейших природных, социально-экономических объектов, процессов и явлений на территории отдельных стран и регионов мира;

сравнивать структуру экономики стран с различным уровнем социально-экономического развития в регионах мира, географические аспекты и тенденции развития социально-экономических и геоэкологических объектов, процессов и явлений;

объяснять распространение географических объектов, процессов и явлений: географические особенности территориальной структуры хозяйства отдельных стран и регионов мира;

причины этноконфессиональных конфликтов, особенности демографической ситуации в отдельных странах и регионах мира;

различия в темпах и уровне урбанизации в странах изучаемых регионов;

различия в уровне и качестве жизни населения в отдельных регионах и странах мира;

направления международных миграций;

особенности демографической политики в изученных странах и в России;

особенности размещения населения отдельных стран; международную хозяйственную специализацию изученных стран;

оценивать географические факторы, определяющие международную специализацию стран;

оценивать природно-ресурсный капитал как фактор, влияющий на развитие отдельных отраслей промышленности и сельского хозяйства, международные миграции как фактор, влияющий на демографическую и социально-экономическую ситуацию в отдельных странах, с использованием различных источников географической информации.

3) сформированность комплекса знаний о целостности географического пространства как иерархии взаимосвязанных природно-общественных территориальных систем:

использовать географические знания о хозяйстве и населении мира и России, об особенностях взаимодействия природы и общества для решения учебных и (или) практико-ориентированных задач в контексте реальной жизни, в том числе для установления взаимосвязей между особенностями географического положения и особенностями природы, населения и хозяйства отдельных стран;

выделения факторов, определяющих географическое проявление глобальных проблем человечества на региональном и локальном уровнях;

составления сравнительных географических характеристик регионов и стран мира;

классификации стран по заданным основаниям;

характеристики тенденций развития основных отраслей мирового хозяйства и изменения его отраслевой и территориальной структуры в странах мира;

объяснения международной хозяйственной специализации изученных стран;

места России в международном географическом разделении труда;

особенностей проявления глобальных проблем на региональном уровне, в отдельных изученных странах; взаимосвязанности глобальных проблем человечества.

4) владение географической терминологией и системой географических понятий:

применять географические понятия: суммарный коэффициент рождаемости, расширенное и суженное воспроизводство населения, старение населения, состав населения, структура населения, экономически активное население, индекс человеческого развития (ИЧР),

народ, этнос, плотность населения, миграции населения, расселение населения, демографическая политика, субурбанизация, ложная урбанизация, мегалополисы, глобальные города, развитые и развивающиеся, новые индустриальные, нефтедобывающие страны, ресурсообеспеченность, международная хозяйственная специализация, международное географическое разделение труда, отраслевая и территориальная структура мирового хозяйства, транснациональные корпорации (ТНК), транспортная система, информационная инфраструктура, цепочки добавленной стоимости, глобализация и деглобализация мировой экономики, энергетический переход – для решения учебных и (или) практико-ориентированных задач.

5) владение навыками познавательной, учебно-исследовательской и проектной деятельности, сформированность умений проводить учебные исследования, в том числе с использованием моделирования и проектирования как метода познания природных, социально-экономических и геоэкологических явлений и процессов:

самостоятельно выбирать тему;

определять проблему, цели и задачи наблюдения или исследования;

формулировать гипотезу;

составлять план наблюдения или исследования;

определять инструментарий (в том числе инструменты геоинформационной системы) для сбора материалов и обработки результатов наблюдения или исследования.

6) сформированность навыков картографической интерпретации природных, социально-экономических и экологических характеристик различных территорий и акваторий:

представлять информацию о численности, составе и структуре населения, об отраслевой структуре и размещении хозяйства отдельных стран, регионов мира, о распространении различных стихийных бедствий, о последствиях глобального изменения климата, опустынивания территории в виде карт, картограмм, картодиаграмм.

7) готовность и способность к самостоятельной информационно-познавательной деятельности;

владение навыками получения необходимой информации из различных источников и ориентирования в них, критической оценки и интерпретации информации, получаемой из различных источников;

работы с геоинформационными системами:

определять и сравнивать по разным источникам информации географические аспекты и тенденции развития природных, социально-экономических и геоэкологических объектов, процессов и явлений;

анализировать и интерпретировать полученные данные, критически их оценивать, формулировать выводы;

использовать геоинформационные системы как источник географической информации, необходимой для изучения особенностей природы, населения и хозяйства, взаимосвязей между ними и особенностей проявления и путей решения глобальных проблем человечества на региональном и локальном уровнях, в том числе определять показатели общего уровня развития хозяйства и важнейших отраслей хозяйства в отдельных странах, географические факторы международной хозяйственной специализации отдельных стран и регионов мира с использованием различных источников географической информации, ведущих поставщиков и потребителей в странах и регионах мира основных видов промышленной и сельскохозяйственной продукции и услуг на мировом рынке;

основные международные магистрали и транспортные узлы, направления международных туристических маршрутов на территории стран и регионов мира;

классифицировать страны по типам воспроизводства населения, по уровню социально-экономического развития, по особенностям функциональной структуры их экономики с использованием различных источников географической информации;

сравнивать страны по уровню социально-экономического развития, показатели, характеризующие демографическую ситуацию отдельных стран мира, роль отдельных

отраслей в национальных экономиках, энергоёмкость ВВП отдельных стран мира; оценивать влияние международных миграций на демографическую и социально-экономическую ситуацию в отдельных странах и регионах России, условия отдельных территорий стран мира и России для размещения предприятий и различных производств, роль ТНК в формировании цепочек добавленной стоимости, влияние глобализации мировой экономики на хозяйство стран разных социально-экономических типов; объяснять особенности отраслевой структуры хозяйства изученных стран; использовать знания об ареалах распространения мировых религий и их современных изменениях для формулирования выводов и заключений о различиях основных культурно-исторических регионов мира, международных экономических отношениях; представлять в различных формах (графики, таблицы, схемы, диаграммы) информацию о структуре населения, географических особенностях развития отдельных отраслей, размещении хозяйства изученных стран.

8) сформированность умений проводить географическую экспертизу разнообразных природных, социально-экономических и экологических процессов:

оценивать современное состояние окружающей среды в странах и регионах мира, научность аргументации географических прогнозов;

составлять прогноз изменения географической среды в отдельных странах и регионах мира под воздействием природных факторов и деятельности человека, в том числе оценивать влияние урбанизации на окружающую среду;

социально-экономические и экологические последствия урбанизации в странах различных социально-экономических типов;

использовать знания о конкурентных преимуществах отдельных национальных экономик стран мира и России для поиска путей решения проблем развития их хозяйства, об особенностях природно-ресурсного капитала, населения и хозяйства отдельных субрегионов и стран мира, о глобальных проблемах человечества для формирования собственного мнения по актуальным экологическим и социальноэкономическим проблемам мира и России.

9) применение географических знаний для самостоятельного оценивания уровня безопасности окружающей среды, адаптации к изменению её условий:

прогнозировать влияние последствий изменений в окружающей среде на различные сферы человеческой деятельности на региональном уровне;

сопоставлять, оценивать и аргументировать различные точки зрения на актуальные экологические и социально-экономические проблемы мира и России.

10) сформированность системы знаний об основных процессах, закономерностях и проблемах взаимодействия географической среды и общества, о географических подходах к устойчивому развитию территорий, готовность к самостоятельному поиску методов решения практико-ориентированных задач:

определять проблемы взаимодействия географической среды и общества в различных регионах и странах мира;

интегрировать и использовать географические знания и сведения из источников географической информации для решения практико-ориентированных задач; решать проблемы, имеющие географические аспекты, в том числе для оценки географических факторов, определяющих остроту глобальных проблем человечества, различных подходов к решению глобальных проблем человечества;

объяснять современную демографическую ситуацию в разных регионах и странах мира, географические особенности проявления проблем взаимодействия географической среды и общества; составлять географические прогнозы изменений в окружающей среде под влиянием хозяйственной деятельности человека, изменения возрастной структуры населения отдельных стран, изменения численности населения и рабочей силы отдельных стран;

изменения демографической ситуации в странах, находящихся на разных этапах

демографического перехода.

Содержание учебного предмета «География» в 10 классе

Раздел 1. География в современном мире

Тема 1. География как наука

Роль и место географии в системе научных дисциплин. Структура географии, её подразделение на отдельные направления. Необходимость географического подхода при решении научных и практических задач на разных территориальных уровнях. Роль географических наук в достижении целей устойчивого развития и решении глобальных проблем. Пространство – основной объект изучения в географии. Целостность географического пространства. Географические объекты, процессы и явления. Пространственная дифференциация объектов и явлений. Природно-общественные территориальные системы и их иерархия. География как наука о взаимосвязи природно-общественных территориальных систем. Важнейшие теории и концепции современной географии. Методы исследования в географии, их практическое применение. Географическая культура и её элементы: географическая картина мира, географическое мышление, язык географии. Использование географических знаний и умений в повседневной жизни.

Практические работы:

1. Групповая работа по формулировке целей и задач учебного исследования (на примере одного из природных или социальных процессов по выбору обучающихся), определение возможных источников информации и форм представления результатов.
2. Контент-анализ новостных ресурсов в СМИ. Определение масштаба географического охвата публикации (глобальный, региональный, страновой, локальный), использование географических маркеров, связанных с описанием элементов географического пространства и их взаимодействия.

Тема 2. Картографический метод исследования в географии.

Карта как источник географической информации. Классификация карт. Картографические проекции. Искажения на географических картах: длин, площадей, углов, форм. Генерализация информации на карте. Географические атласы и их виды. Карты-анаморфозы и их место в современных географических исследованиях. Ментальные карты. Место геоинформационных систем (ГИС) в современной географии.

Практическая работа:

Определение количественных и качественных показателей с помощью простейших ГИС.

Тема 3. Районирование как метод географических исследований

Основные подходы к районированию территории. Пространственные уровни районирования (глобальный, региональный, страновой). Районирование «сверху» и «снизу». Основные цели и принципы районирования. Проблема объективности районирования. Территориальные системы. Природно-антропогенные комплексы. Природно-антропогенные комплексы разного ранга. Группировка природных комплексов по размерам и сложности организации.

Региональные исследования в географии. Регионалистика. Культурно-исторические регионы мира. Многообразие подходов к выделению культурно-исторических регионов мира.

Практическая работа:

Проведение районирования территории по заданным целям и принципам (на примере физико-географического районирования Евразии, экономико-географического районирования зарубежной Европы, культурно-исторического районирования Азии, комплексного районирования России).

Тема 4. Географическая экспертиза и мониторинг

Географическая и экологическая экспертизы, их методы. Географический и экологический мониторинг. Различие методов мониторинга в зависимости от целей. Интеграция ГИС и экологического мониторинга. Комплексный подход к решению экологических проблем.

Практическая работа:

Оценка различных точек зрения на влияние реализации экономического проекта на состояние окружающей среды на территории страны или на территории региона России (по выбору учителя).

Раздел 2. Глобальные проблемы мирового развития

Тема 1. Понятие о глобальных проблемах

Понятие «глобальная проблема». Факторы обострения глобальных проблем в современном мире. Группы глобальных проблем: геополитические, экологические, социально-демографические. Уровни проявления глобальных проблем (планетарный, региональный, страновой, локальный). Междисциплинарный характер исследования глобальных проблем. Роль географической науки в изучении глобальных проблем. Международное сотрудничество как инструмент решения глобальных проблем. Место России в реализации стратегий решения глобальных проблем.

Практическая работа:

Организация групповой дискуссии по выявлению факторов обострения одной из групп глобальных проблем человечества и возможных путей их разрешения

Тема 2. Концепция устойчивого развития Географический прогноз. Многообразие прогнозов развития человечества. Понятие об устойчивом развитии, его происхождение и распространение. Три главных компонента устойчивого развития: экологический, экономический и социальный. Основные цели ООН для устойчивого развития человечества. Национальные проекты и перспективы устойчивого развития для России.

Практические работы:

1. Контент-анализ текста: «Преобразование нашего мира: Повестка дня в области устойчивого развития на период до 2030 года» с целью выявления потенциального вклада географии в решение глобальных проблем человечества (по выбору учителя).

2. Контент-анализ текста национальных проектов России с целью выявления потенциального вклада географии в реализацию целей устойчивого развития для нашей страны (по выбору учителя).

Раздел 3. Геополитические проблемы современного мира

Тема 1. Геополитическая структура мира

Современная политическая карта мира и основные этапы её формирования. Виды изменений на политической карте (количественные и качественные). Политико-географическое и геополитическое положение. Место России на политической карте. Проблемы перехода от моноцентрической к полицентрической модели мироустройства. Геополитические регионы мира.

Практическая работа:

Выявление на основе анализа различных источников количественных и качественных изменений на политической карте мира (с 1990 г. до настоящего времени на примере различных регионов).

Тема 2. География форм государственного устройства

Формы правления стран мира, особенности их пространственного размещения. Формы государственного устройства (унитарная, федеративная) и их распространение в мире. Политическое устройство России и соседних с ней государств.

Практическая работа:

Выполнение задания на контурной карте по отражению размещения монархий и федераций.

Тема 3. Глобальная проблема роста вооружений

Гонка вооружений в современном мире – результат политической нестабильности мировой системы государств. Рост военных расходов в странах мира как экономическая проблема. Страны «ядерного клуба», потенциал их вооружений. Проблема нераспространения оружия

массового уничтожения. Обуздание гонки вооружений – вопрос выживания современной цивилизации.

Практическая работа:

Составление таблицы «Страны «ядерного клуба» на основе использования источников информации.

Тема 4. Государственные границы

Особенности конфигурации территории государств, обособленные части государственной территории (анклавы, эксклавы, полуанклавы, полуэксклавы). Многообразие современных границ. Классификация государственных границ. Правила установления государственных границ по суше, на море и во внутренних водах. Проблемы разграничения территории в полярных областях (Арктика, Антарктика). Трансграничные регионы. Приграничное сотрудничество. Характеристика отдельных участков российской границы.

Практическая работа:

1. Анализ различных точек зрения на разграничение территориальных вод и исключительной экономической зоны России на основе самостоятельно подобранных источников информации.

Тема 5. Конфликты в современном мире

Конфликтогенные факторы и их географическое распространение. Пространственное размещение зон конфликтов на планетарном уровне. География центров политической нестабильности. Глобальный этнический кризис и его причины. Этноконфессиональные конфликты как один из видов территориальных конфликтов. Роль ООН и других международных организаций в урегулировании конфликтов.

Практическая работа:

Характеристика одного из современных конфликтов на политической карте мира (по выбору учителя) на основе использования источников информации. Тема 6. Глобальная проблема международного терроризма. Терроризм как фактор напряжённости современной политической жизни. Рост террористической активности на рубеже XX–XXI вв. и его причины. Религиозный фундаментализм как одна из форм терроризма. География центров международного терроризма. Россия как оплот борьбы с международным терроризмом. Сотрудничество стран мира в борьбе с международным терроризмом и экстремизмом.

Практическая работа:

Анализ факторов формирования террористической угрозы в странах различных типов (по выбору учителя) на основе источников информации.

Тема 7. Россия в мировой системе международных отношений

Геополитическое положение современной России, его изменения на различных исторических этапах. Роль и место России в системе международных политических отношений и в международных организациях. Пути интеграции России в мировое сообщество. Географические аспекты решения внешнеэкономических и внешнеполитических задач развития России.

Практическая работа:

1. Составление схемы «Роль России в системе международных отношений» на основе использования источников информации.

Раздел 4. Географическая среда как сфера взаимодействия общества и природы *Тема*

1. Роль географической среды в жизни общества

Понятия «природа», «географическая среда», «окружающая среда». Природная и антропогенная (техногенная) среда как части окружающей среды. Географическая среда как результат эволюции географической оболочки под влиянием человеческой деятельности. Исторические этапы изменения роли географической среды в жизни

общества. Основные процессы и закономерности взаимодействия географической среды и общества. Оценка характера последствий взаимодействия общества и природы в различных типах стран и регионах мира.

Практическая работа: 1.

Прогноз изменений геосистем Земли под влиянием природных и антропогенных факторов в различных регионах мира на основе анализа различных источников информации.

Тема 2. Природные условия и ресурсы.

Природопользование. Понятие о природных ресурсах. Классификация природных ресурсов. Изменение значения отдельных видов природных ресурсов на различных исторических этапах. Ресурсообеспеченность. Природно-ресурсный потенциал России и его составные части. Проблемы рационального использования природных ресурсов России. Природопользование. Рациональное и нерациональное использование природных ресурсов. Территориальные сочетания природных ресурсов. Ресурсосберегающие, малоотходные и энергосберегающие технологии и возможности их применения в странах разного уровня социально-экономического развития. Понятие о природных условиях как о факторах экономического развития.

Практические работы:

1. Определение и объяснение динамики изменения ресурсообеспеченности стран и регионов различными видами природных ресурсов с использованием различных источников информации.
2. Оценка природно-ресурсного потенциала и природных условий для развития экономики России на основе источников географической информации.

Тема 3. Формирование земной коры и минеральные ресурсы

Развитие земной коры во времени. Геологическая хронология. Этапы геологической истории земной коры. Тектоника литосферных плит (А. Вегенер). Тектонические структуры. Взаимосвязь тектонических структур и форм рельефа. Закономерности распространения основных форм рельефа на поверхности Земли. Эндогенные и экзогенные процессы рельефообразования. Антропогенный рельеф. Рельеф как условие развития экономики. Воздействие хозяйственной деятельности на литосферу, его последствия. Географические особенности планетарного размещения основных видов минеральных ресурсов. Важнейшие районы распространения минерального сырья. Страны и регионы – лидеры по запасам отдельных видов минеральных ресурсов. Минеральные ресурсы России, доля нашей страны в мировых запасах основных видов минерального сырья. Глобальная проблема исчерпания минеральных ресурсов. Пути решения сырьевой проблемы. Проблема сохранения невозобновимых ресурсов. Топливо-энергетические ресурсы, их классификация. Географические особенности планетарного размещения основных видов топливных ресурсов. Страны и регионы – лидеры по запасам топливных ресурсов. Топливо-энергетический баланс стран мира, основные этапы его изменения. Роль России как крупнейшего поставщика топливо-энергетических ресурсов в мировой экономике. Глобальная энергетическая проблема и основные пути её решения в странах различных типов (энергоизбыточные и энергодефицитные). Страны-лидеры по развитию возобновляемой энергетики. Развитие альтернативной энергетики на территории России. Факторы, определяющие использование возобновляемых источников энергии (ВИЭ) в отдельных странах.

Практические работы:

1. Выполнение заданий на контурной карте по отображению основных регионов распространения минерального сырья.
2. Анализ статистических материалов с целью объяснения тенденций изменения показателя ресурсообеспеченности стран отдельными видами минеральных ресурсов (по выбору учителя).

3. Расчёт обеспеченности различными видами топливных ресурсов отдельных регионов мира (по выбору учителя).
4. Подготовка презентации по перспективам развития альтернативной энергетики отдельных стран мира (по выбору учащихся).

Тема 4. Атмосфера и климат Земли. Агроклиматические ресурсы

Атмосфера – воздушная оболочка. Значение атмосферы для жизни на Земле. Состав и строение атмосферы. Изменение газового состава атмосферы и сокращение озонового слоя как глобальные процессы. Основные источники загрязнения атмосферы. Кислотные дожди. Физико-географическая дифференциация земной поверхности. Важнейшие факторы физико-географической дифференциации (суммарная солнечная радиация, атмосферные осадки). Радиационный баланс земной поверхности. Тепловые пояса. Общая циркуляция атмосферы. Тропические циклоны как опасные природные явления, их образование и распространение. Основные типы погоды. Современные методы прогнозирования погоды. Основные факторы формирования климата. Роль климата в формировании природно-территориальных комплексов. Значение агроклиматических ресурсов для развития сельского хозяйства. Оценка агроклиматического потенциала. Глобальные изменения климата Земли. Изменения климата: их периодичность и показатели. Различные точки зрения относительно причин наблюдаемых климатических изменений. Парниковый эффект, парниковые газы, антропогенные и природные факторы увеличения их содержания в атмосфере. Географические особенности экологических, экономических и социальных последствий глобальных климатических изменений в различных регионах и странах. Влияние климатических изменений на развитие хозяйства стран и регионов мира. Глобальное потепление и повышение уровня вод Мирового океана. Усилия международного сообщества по предотвращению необратимых изменений климата.

Практические работы:

1. Объяснение распространения и направления движения тропических циклонов на основе использования источников информации.
2. Сравнение на основе использования источников информации энергетических затрат в различных регионах России в связи с продолжительностью освещения и отопительного периода.

Тема 5. Гидросфера и водные ресурсы

Гидросфера – водная оболочка планеты. Состав и значение гидросферы для жизни на Земле. Воды суши: реки, озёра, болота. Реки и их характеристики: уклон, падение, расход воды, сток, слой стока, модуль стока, минерализация речных вод, твёрдый сток. Гидроэнергетический потенциал рек и способы его оценки. Озёра мира, их классификация. Значение озёр в хозяйственной деятельности. Каналы и водохранилища – антропогенные водные системы. Болота мира. Проблема сохранения водно-болотных ландшафтов. Основные источники загрязнения гидросферы. Многолетняя мерзлота, районы её распространения, динамика развития. Освоение территории России, лежащей в районах распространения многолетней мерзлоты. Регионы современного оледенения. Прогнозы сокращения площади ледников под влиянием изменений климата. Сущность водной проблемы. Количественные и качественные характеристики водных ресурсов. Неравномерность распределения водных ресурсов по поверхности суши. Обеспеченность водными ресурсами по странам и регионам мира. Классификация стран по уровню обеспеченности водными ресурсами. Основные регионы мира, испытывающие дефицит пресной воды. Основные пути решения глобальной водной проблемы. Обеспеченность России водными ресурсами. Водные ресурсы России и их рациональное использование.

Практические работы:

1. Сравнение обеспеченности возобновляемыми водными ресурсами двух стран (по выбору

учителя) и объяснение причин различий с помощью карт атласа и анализа статистических источников.

2. Разработка социальной рекламы по теме «Чистота рек и озёр – ответственность каждого» (форма представления информации – по выбору обучающихся).

Тема 6. Мировой океан как часть гидросферы.

Ресурсы Мирового океана Мировой океан как часть гидросферы. Части Мирового океана. Значение Мирового океана. Строение дна Мирового океана, основные тектонические структуры, особенности их геологического развития.

Зональные и аazonальные факторы изменения физико-химических свойств океанических вод (температура и солёность). Система течений Мирового океана. Явление Эль-Ниньо. Проблема загрязнения вод океана и пути её решения.

Минеральные и топливные ресурсы морского шельфа и дна Мирового океана, перспективы их освоения. Экологические последствия разработки ресурсов Мирового океана. Проблемы использования энергии вод Мирового океана. Мировой океан как источник биоресурсов. Биологические ресурсы океана. Современные масштабы мирового рыболовства. Сохранение и рациональное использование ресурсов океанов и морей в интересах устойчивого развития. Место России в области изучения и использования ресурсов Мирового океана.

Практическая работа:

1. Характеристика явления Эль-Ниньо и его воздействия на различные компоненты природной среды и хозяйства.

Тема 7. Почвы и земельные ресурсы мира

Почва как особое природное образование, обладающее естественным плодородием. Зональные и аazonальные факторы почвообразования. Физическое, химическое, биологическое выветривание; их влияние на механический состав и свойства почв. Разнообразие почв, зональный характер смены типов почв. Влияние соотношения тепла и влаги на естественное плодородие почвы. География основных типов почв мира. Почвы России.

Почвенные и земельные ресурсы. Земельный фонд мира и динамика его изменения. Обеспеченность пахотными землями стран мира. Дефицит земельных ресурсов как проблема развития сельского хозяйства в ряде регионов мира.

Сущность проблемы опустынивания. Природные и антропогенные факторы опустынивания и эрозии почв. Основные районы опустынивания и эрозии почв. Загрязнение почвенного покрова. Охрана и воспроизводство почв. Методы борьбы с опустыниванием.

Практические работы:

1. Выявление тенденций изменения структуры земельного фонда в различных регионах мира с помощью статистических материалов.

2. Прогноз изменений плодородия основных типов почв России под влиянием природных и антропогенных факторов на основе использования различных источников информации.

3. Составление структурной схемы «Факторы опустынивания» на основе анализа текстовых источников информации.

Тема 8. Биосфера и биологические ресурсы мира

Биосфера – оболочка жизни. Границы и значение биосферы. Разнообразие растительного и животного мира Земли. Эндемизм. Факторы адаптация организмов к условиям окружающей среды. Зональность и аazonальность в органическом мире. Закон географической зональности (Л. С. Берг, В. В. Докучаев). Природные комплексы. Природные комплексы как системы, их компоненты и свойства. Группировка природных комплексов по размерам и сложности организации. Проблема деградации природных

ландшафтов планеты. Основные меры по борьбе с деградацией природных ландшафтов Земли. Защита, восстановление экосистем суши и содействие их рациональному использованию.

Биоразнообразие. Очаги биоразнообразия. Природные и антропогенные факторы, влияющие на биоразнообразие. Деятельность человека по сохранению биоразнообразия. Сущность проблемы сохранения биоразнообразия. Связь проблемы сохранения биоразнообразия с другими глобальными проблемами. Основные меры по сохранению биологического разнообразия.

Биологические ресурсы. Лесные ресурсы. Лесные пояса мира. Проблема сведения экваториальных и влажных тропических лесов. Роль таёжных лесов России в мировых климатических процессах. Лесное хозяйство России. Рациональное управление лесами, борьба с лесными пожарами и незаконными вырубками.

Особо охраняемые природные территории (ООПТ) мира – резерваты биоразнообразия. ООПТ на территории России. Размещение объектов Всемирного природного наследия ЮНЕСКО. Памятники Всемирного природного наследия на территории России.

Практические работы:

1. Анализ причин биоразнообразия природных комплексов в пределах одной природной зоны (по выбору учителя) на основе источников информации.
2. Составление структурной схемы «Факторы обезлесения и потери биоразнообразия экваториальных лесов Бразилии» на основе анализа текстовых и картографических источников информации.

Тема 9. География природных рисков

Природные риски и их виды. Виды стихийных бедствий и опасных природных явлений. Географические особенности распространения стихийных бедствий. Регионы природных рисков на территории России.

Землетрясения, извержения вулканов, оценка их интенсивности и прогноз возможных последствий в странах с различным уровнем социально-экономического развития.

Штормы и цунами как факторы риска в развитии прибрежных территорий.

Роль географической науки в мониторинге и прогнозировании стихийных бедствий. Участие России в мониторинге стихийных бедствий и ликвидации их последствий. Меры по снижению ущерба от стихийных бедствий. Техногенные катастрофы – вызовы для современного индустриального общества. Меры по снижению ущерба от техногенных катастроф.

Практические работы:

1. Оценка последствий различных стихийных бедствий в странах и регионах мира на основе анализа сообщений СМИ (по выбору обучающихся).
2. Сравнительная оценка природных рисков для двух стран на основе анализа интернет-источников (по выбору учителя).

Тема 10. Глобальная экологическая проблема

Экологическая проблема как результат взаимодействия человека, природы и хозяйства. Концепция «экологического императива» (Н. Н. Моисеев). Состояние окружающей среды в зависимости от степени и характера антропогенного воздействия. Экологический кризис, экологическая катастрофа. Региональные и глобальные изменения географической среды в результате деятельности человека. Роль географии в решении геоэкологических проблем. Проблема утилизации промышленных и коммунальных отходов. Радиоактивное загрязнение и дезактивация радиоактивных отходов. Экологический кризис в различных типах стран современного мира. Стратегия устойчивого развития России.

Практические работы:

1. Составление структурной схемы «Взаимосвязь глобальных проблем окружающей среды» на основе анализа сообщений СМИ.

2. Организация дискуссии о геоэкологической ситуации в отдельных странах и регионах мира.
3. Анализ текста «Стратегия экологической безопасности Российской Федерации на период до 2025 года» с целью выявления потенциального вклада географии в обеспечение экологической безопасности России.
4. Сравнительная оценка прогнозируемых последствий экологических, экономических и социальных последствий глобальных климатических изменений для двух стран (по выбору учителя).

Раздел 5. Человеческий капитал в современном мире.

Тема 1. Демографическая характеристика населения мира

Демографическая история населения Земли. Экономические и социальные последствия демографического перехода в странах различных социальноэкономических типов. Современная динамика показателей воспроизводства населения (рождаемость, смертность, естественный прирост). Географические особенности показателей воспроизводства населения стран мира. Прогнозы динамики численности населения в регионах мира. Причины и следствия «демографического взрыва» в развивающихся странах. Демографический кризис в развитых странах и комплекс связанных с ним социально-экономических проблем.

Возрастно-половая структура населения мира и отдельных стран. Трудовые ресурсы. Экономически активное население.

Сущность глобальной демографической проблемы. «Старение наций». Демографическая политика как способ регулирования численности населения. Основные направления деятельности ООН по решению демографической проблемы. Демографическая ситуация в России и её региональные различия. Региональные аспекты в реализации демографической политики в России.

Практические работы:

1. Представление географической информации о прогнозе изменений численности населения отдельных регионов мира (на 2050 г.) в виде графиков на основе анализа статистических данных.
2. Выявление тенденций изменения демографической ситуации одного из регионов России с использованием ГИС (Росстат).
3. Сравнительный анализ половозрастных пирамид двух стран мира с целью объяснения различий в возрастной структуре населения развитых и развивающихся стран.
4. Исследование влияния рынков труда на размещение предприятий материальной и нематериальной сферы (на примере своего региона) на основе анализа различных источников.

Тема 2. Проблема здоровья и долголетия человека

Здоровье человека как показатель социально-демографического развития. Проблемы, связанные с распространением болезней и патологических состояний человека; факторы географической среды и их влияние на здоровье человека. Связь проблемы охраны здоровья и долголетия человека с другими глобальными проблемами. Ожидаемая продолжительность жизни и её различия по странам мира. Природные и социальные факторы, способствующие долголетию.

Практическая работа:

1. Сравнение показателей здоровья населения и ожидаемой продолжительности жизни в разных странах и регионах мира на основе анализа различных источников информации.

Тема 3. Миграции населения Глобальные миграции населения как следствие экономического неравенства и демографической ситуации в странах мира. Классификация миграций населения. Исторические, политические и социально-экономические аспекты

формирования миграционных потоков. Проблема беженцев как результат обострения геополитической ситуации в различных регионах мира. Основные направления деятельности ООН по решению проблемы беженцев. Внутривосточная миграция: дифференциация регионов. Факторы и последствия международной миграции населения на территорию России. Трудовые миграции в России.

Практические работы:

1. Выявление основных направлений современных миграций населения в мире на основе анализа статистической информации.
2. Определение перечня стран мира с наибольшей долей иммигрантов в населении.

Тема 4. Многоликое человечество: расовая, этническая и лингвистическая структура населения мира

Теория образования человеческих рас. География крупнейших расовых типов, смешанные и переходные расы. География межрасовых конфликтов. Наиболее многочисленные народы (этноты) мира и страны их проживания. Феномен мультикультурализма и комплексной идентичности. Межнациональные отношения в странах разных типов (однорасовых, однорасовых со значительными этническими меньшинствами, многонациональных). Россия как многонациональное государство. География распространения крупнейших мировых языков. Языковые пространства на территории России. Страны с множественностью официальных языков.

Практические работы:

1. Выполнение заданий на контурной карте по особенностям расового, этнического и лингвистического состава населения стран мира.
2. Организация групповой работы по выявлению межэтнических проблем в многонациональных государствах современного мира (по выбору учителя).

Тема 5. География религий в современном мире

Понятие о религии и её географическом пространстве. Развитие геопространства крупнейших религий в историческое время. Геопространства христианства (католицизма, протестантизма, православия), ислама, буддизма, индуизма в настоящее время. Религиозные геопространства православия, ислама и буддизма на территории России.

Практическая работа:

1. Выполнение заданий на контурной карте по географии распространения важнейших мировых религий на основе источников информации. Федеральная рабочая программа

Тема 6. Проблема охраны мирового культурного наследия

Материальная и духовная культура этносов, её исторические корни. Учение о культурном ландшафте. Природная составляющая культурного ландшафта. Цивилизационная структура современного мира. Россия на границе цивилизационных пространств Европы и Азии. Глобальная проблема утраты этнической культуры и ассимиляции. География объектов Всемирного культурного наследия ЮНЕСКО. Памятники Всемирного наследия на территории России.

Практическая работа:

Подготовка презентации по плану об одном из памятников Всемирного культурного наследия ЮНЕСКО на основе разнообразных источников информации (по выбору обучающихся).

Тема 7. Качество жизни населения

Качество человеческого капитала как показатель успешности развития. Уровень жизни населения как совокупность экономических, социальных, культурных, природно-экологических условий. Комплексный характер методик определения качества жизни.

Показатели, характеризующие качество жизни населения. Индекс человеческого развития (ИЧР) как интегральный показатель сравнения качества жизни населения различных стран и регионов мира. Региональные диспропорции ИЧР. Уровень образования населения и факторы, его определяющие. Величина доходов на душу населения и её распределение (коэффициент Джини). Уровень развития политических свобод. Показатели гендерного неравенства. Динамика качества жизни населения в странах разного типа.

Практические работы:

1. Сравнение показателей ИЧР двух стран в разных регионах (по выбору учителя) на основе анализа статистических данных.
2. Оценка основных показателей качества жизни населения для отдельных стран мира (по выбору учителя) на основе различных источников.

Тема 8. Расселение населения мира.

Города мира и урбанизация. Размещение и плотность населения. Факторы, влияющие на размещение населения. Типы и формы расселения населения. Городское и сельское расселение. Сущность и географические закономерности глобального процесса урбанизации. Предпосылки роста городов. Границы и пространственная структура города. Динамика развития крупных городов. Городские агломерации и мегалополисы. Социально-экономические последствия урбанизации в странах различных социально-экономических типов. Рурбанизация. Причины и следствия «городского взрыва» в развивающихся странах. Ложная урбанизация. Проблемы урбанизации (социальные, экономические, демографические, транспортные, экологические) и их географические аспекты. Обеспечение открытости, безопасности, жизнестойкости и устойчивости городов. Крупнейшие города мира. Городские агломерации, их типы и структура в разных регионах. Современные тенденции отхода от урбанизации: субурбанизация, рурализация, дезурбанизация.

Практические работы:

1. Выявление тенденций в изменении численности населения крупнейших агломераций мира на основе анализа статистических данных.
2. Определение различий процесса урбанизации в развитых и развивающихся странах на основе анализа картографических, статистических, текстовых материалов.

Тема 9. Глобальные города как ядра развития

Критерии глобального города. Иерархия (уровни) глобальных городов. Роль глобальных городов в мировых социально-экономических процессах: развитии промышленности и непромышленной сферы, кредитно-финансовых связях, транспортных потоках, научных исследованиях и образовании. Место Москвы и Санкт-Петербурга в рейтингах глобальных городов.

Практическая работа:

Сравнительная характеристика ведущих глобальных городов: Лондона, Нью-Йорка, Парижа, Токио, Шанхая – на основе различных рейтингов.

Раздел 6. Проблемы мирового экономического развития

Тема 1. Мировое хозяйство как система

Теории международного географического разделения труда. Условия формирования международной специализации стран и роль в этом географических факторов. Основные субъекты мирового хозяйства: государства, ведущие интеграционные группировки, транснациональные компании (ТНК). Международный рынок товаров и услуг. Цепочки создания добавленной стоимости как отражение современного этапа разделения труда между странами. Факторы конкурентного преимущества стран, определяющие их

международную специализацию на современном этапе развития мирового хозяйства. Роль и место России в международном географическом разделении труда. Нарушение механизма функционирования мирового хозяйства как следствие неправомерных антироссийских санкций со стороны недружественных России стран. Отраслевая структура мирового хозяйства (первичный, вторичный, третичный секторы). Процессы глобализации и деглобализации мировой экономики и их влияние на хозяйство развитых и развивающихся стран. Международная специализация и кооперирование производства. Территориальная структура хозяйства (ТСХ) и её составные части. Свободные экономические зоны. Роль ТНК в современной глобальной экономике. Международные экономические организации (ГАТТ, ВТО, ФАО, ЮНИДО), их роль в регулировании международной экономики.

Практические работы:

1. Составление рейтинга ведущих глобальных ТНК по одному из показателей (рыночная капитализация, прибыль, численность персонала) на основе анализа статистических данных.
2. Анализ участия стран и регионов мира в международном географическом разделении труда.
3. Классификация стран по особенностям отраслевой структуры их экономики (аграрные, индустриальные, постиндустриальные).

Тема 2. Научно-технический прогресс и мировое хозяйство

Понятия «научно-технический прогресс» и «научно-техническая революция». Исторические этапы научно-технического развития. Первая, вторая, третья и ожидаемая четвёртая промышленные революции. Пространственные аспекты научно-исследовательских и опытно-конструкторских работ (НИОКР).

Практическая работа:

Оценка влияния обеспеченности факторами производства, целенаправленно созданными страной (НИОКР, высококвалифицированная рабочая сила, уровень информатизации, инфраструктура), на место страны в международном разделении труда.

Тема 3. Социально-экономические типы стран мира Показатели экономического развития стран мира. Классификация стран мира по количественным и качественным показателям. Экономические показатели классификации стран: общий объём ВВП, объём ВВП на душу населения. Неравномерность внутреннего развития. Деление стран мира на экономически развитые и развивающиеся. Страны-гиганты – особый тип стран мира, включающий и Россию. Новые индустриальные страны (НИС) первой и второй волны. Группа стран – поставщиков углеводородов (включая страны ОПЕК – Организации стран – экспортёров нефти). Страны - «квартирсдатчики» (офшоры) и специфичность их экономического развития. Наименее развитые страны – аутсайдеры экономического развития.

Практические работы:

1. Сравнительная характеристика стран разных типов с использованием статистических и картографических материалов.
2. Сравнение структуры экономики развитых и развивающихся стран на основе анализа структуры ВВП и занятости двух стран (по выбору учителя).

Тема 4. Экономическое развитие стран глобального Севера и глобального Юга Понятие «страны Севера» и «страны Юга». Критерии отсталости, применяемые в ООН. «Богатые» и «бедные» страны, их пространственное расположение. Следствия экономической отсталости стран Юга: бедность, неграмотность населения, хроническое недоедание и голод, низкий уровень здравоохранения, высокая смертность. Основные пути преодоления отсталости стран мира.

Программы международных организаций по ликвидации нищеты, голода, безграмотности. Роль международных организаций в содействии поступательному экономическому росту

развивающихся стран. Помощь России развивающимся странам.

Практическая работа:

Сравнение показателей социально-экономического развития стран Севера и Юга на основе анализа картографических и статистических материалов.

Тема 5. Мировое сельское хозяйство и глобальная продовольственная проблема

Место сельского хозяйства в структуре ВВП и занятости населения мира и отдельных стран. Географические различия природных и социально-экономических факторов развития сельского хозяйства. Современные тенденции развития отрасли. Состав и место агропромышленного комплекса (АПК) в отраслевой структуре хозяйства России.

Типы сельскохозяйственных районов мира. Растениеводство. География и объёмы производства основных зерновых продовольственных культур: кукурузы, пшеницы, риса. Географические различия в производстве основных технических культур (масличных, волокнистых, сахароносных, тонирующих).

Роль России как одного из главных экспортёров зерновых культур. Основные направления торговли продукцией растениеводства. Животноводство. Роль животноводства в разных странах мира. География ведущих отраслей животноводства: скотоводства, свиноводства, овцеводства, коневодства. Шелководство. Пчеловодство. Пушное звероводство. Основные направления торговли продукцией животноводства. Рыболовство и рыбоводство. Географические различия в странах и регионах мира. Сущность глобальной продовольственной проблемы, её связь с глобальной демографической и экологической проблемами.

Роль России в мировом производстве продовольствия. Географические особенности проявления продовольственной проблемы в странах с разным уровнем социально-экономического развития. Причины и формы проявления продовольственного кризиса в развивающихся странах. Усилия международного сообщества по решению продовольственной проблемы. Ликвидация голода, обеспечение сельского продовольственной безопасности и улучшение питания, содействие устойчивому развитию хозяйства.

Практические работы:

1. Сравнение роли сельского хозяйства в странах разных типов на основе анализа статистических данных о доле сельского хозяйства в ВВП, в общей численности занятых, в общем объёме экспорта.
2. Выявление крупнейших экспортёров и импортёров продовольствия на основе анализа показателей душевого производства и потребления основных видов продуктов питания.
3. Анализ географических карт и статистических источников информации с целью установления взаимосвязей между динамикой обеспеченности пахотными землями и необходимостью увеличения производства продовольствия.

Тема 6. География ведущих отраслей промышленности мира

Место и значение промышленного сектора в мировой экономике. Деление отраслей промышленности на инновационные и неинновационные. Факторы размещения предприятий отраслей промышленности (сырьевой, потребительский, транспортный, водный, энергетический, трудовых ресурсов, наукоёмкости, военно-стратегический и другие). Важнейшие промышленные районы мира. Специализация и особенности промышленного производства в России.

Топливо-энергетический комплекс мира: основные этапы развития, «энергетический переход», процессы декарбонизации. Нефтяная промышленность. Ведущие страны по добыче и потреблению нефти. Крупнейшие экспортёры и импортёры нефти. Роль ОПЕК на мировом рынке нефти.

Нефтеперерабатывающая промышленность. Газовая промышленность. Территориальная

структура добычи газа, её изменения в XXI в. Влияние производства и международной торговли сжиженным природным газом на географию газовой промышленности. Ведущие страны по добыче и потреблению природного газа. Крупнейшие экспортёры и импортёры природного газа. Угольная промышленность. Ведущие страны по запасам, добыче и потреблению угля. Роль России на мировом рынке энергоресурсов.

Мировая электроэнергетика. Структура мирового производства электроэнергии и её географические особенности. Топливо-энергетический баланс (ТЭБ) мира и особенности его изменения. Классификация стран по структуре выработки электроэнергии. Политика стран мира в отношении развития атомной и возобновляемой энергетики. Роль России как ведущей энергетической державы.

Роль ТЭК в экономике страны. Быстрый рост производства электроэнергии с использованием возобновимых источников энергии (ВИЭ). Сравнительная эффективность различных ВИЭ. Металлургия мира. Чёрная металлургия. Особенности географии сырьевой базы (коксуемого угля и железной руды). Ведущие страны – экспортёры и импортёры железной руды и коксуемого угля. Современные факторы размещения чёрной металлургии.

Ведущие страны – производители и экспортёры стали. Цветная металлургия. Основные группы цветных металлов, особенности географических факторов их размещения. Территориальные различия в выплавке меди, никеля, алюминия. Роль России как одного из ведущих мировых экспортёров титана и алюминия. Основные черты географии производства титана, олова, свинца, цинка, редкоземельных металлов. Ведущие страны по добыче золота.

Влияние чёрной и цветной металлургии на окружающую среду. Машиностроение как ведущая отрасль мировой промышленности. Главные машиностроительные районы мира. Ведущие отрасли мирового машиностроения: общее машиностроение, станкостроение, транспортное машиностроение, электронная и электротехническая. Автомобилестроение мира. Авиакосмическая промышленность. Ведущие страны по производству авиационной техники. Роль и место России в мировом авиакосмическом машиностроении. Судостроение. Концентрация производства в странах Азии. Электроника и электротехника. Территориальная структура производства микропроцессоров, компьютеров и бытовой техники. Роль и место России в мировом оборонно-промышленном комплексе.

Химический комплекс мира. География производства минеральных удобрений и продукции химии органического синтеза.

Место России в мировом производстве химических удобрений. Фармацевтическая промышленность как наиболее инновационная и технологически развитая отрасль комплекса. Лесопромышленный комплекс мира. Различия в обеспеченности лесными ресурсами стран мира. Региональные различия в производстве продукции лесопромышленного комплекса.

Влияние отраслей лесопромышленного комплекса на окружающую среду. Лесозаготовительная, деревообрабатывающая и целлюлозно-бумажная промышленность России, их место в экономике страны.

Лёгкая и пищевая промышленность мира. Крупнейшие страны – производители текстильной продукции. Особенности размещения производств кожевенно-обувной промышленности. Особенности структуры потребления и производства продукции пищевой промышленности в странах мира.

Практические работы:

1. Сравнение эффективности различных типов ВИЭ на основе анализа данных об их энергетической и экономической рентабельности.
2. Подготовка эссе на тему «Не слишком ли высокую цену человечество платит за нефть?».
3. Определение специализации отдельных стран мира на отраслях промышленности по данным их производственной статистики и структуры товарного экспорта (по выбору

учителя).

4. Составление экономико-географической характеристики одной из отраслей мировой промышленности (по выбору учителя).

Тема 7. Глобальный рынок услуг и технологий

Международные экономические отношения, их виды. Мировой рынок товаров и услуг. Классификация услуг, основные способы торговли услугами. Ведущие страны мира по экспорту и импорту услуг. Особые экономические зоны. Международный туризм, ведущие страны и регионы по развитию туризма. Туристско-рекреационный потенциал регионов мира. Международный рынок технологий. Международные рынки инжиниринговых, консалтинговых, информационных услуг. Регулирование и проблемы международной торговли услугами. Проблема международного сотрудничества в освоении космического пространства. Роль России как мировой космической державы. Создание инфраструктуры, обеспечивающей индустриализацию и внедрение инноваций. Глобальные системы науки и образования. Международные образовательные услуги. Проблема «утечки мозгов». География мировой торговли.

Практические работы:

1. Создание структурной схемы «Формы участия стран и регионов мира в международном географическом разделении труда».
2. Определение международной специализации одного из крупнейших регионов мира (по выбору учителя) на основе анализа статистических данных.
3. Создание рекламного постера по одному из туристических регионов мира (по выбору обучающихся) на основе источников информации.
4. Составление картосхемы одного из санаторно-курортных и рекреационных районов России (по выбору учителя) с использованием различных источников информации.
5. Отображение статистических данных по обеспеченности различными предприятиями сферы услуг на примере своего города (области).

Тема 8. Мировая транспортная система

Транспорт как часть инфраструктурного комплекса. Международные транспортные услуги. Мировая транспортная система. Диспропорции в развитии транспортной системы в странах различных типов. Транспортная доступность и её определение. Международные транспортные коридоры. Мультимодальные перевозки. Основные преимущества и недостатки различных видов транспорта. Транспорт и окружающая среда. Мировой автомобильный транспорт. Показатели автомобилизации. Железнодорожный транспорт. География высокоскоростных железнодорожных магистралей в мире.

Мировой морской транспорт. Структура мирового гражданского морского флота. Важнейшие водные пути, каналы и судоходные реки мира.

Практические работы:

1. Исследование современных тенденций развития одного из видов транспорта (морского, железнодорожного или воздушного) на основе анализа статистических материалов (по выбору учителя).
2. Составление картосхемы единого глубоководного пути европейской части России с использованием различных источников информации.
3. Оценка транспортно-географического положения России на основе источников информации.

Тема 9. Глобальные валютно-финансовые отношения

Сущность мировых валютно-финансовых отношений. Элементы глобальной валютно-финансовой системы. Формы движения капитала. Ведущие финансовые центры мира.

Международные финансовые организации: МВФ, МБРР, МБ, Парижский и Лондонский клубы кредиторов. География иностранных инвестиций в странах мира. Страны-кредиторы и страны-должники. Перспективы устойчивости банковской системы России в условиях политической и экономической нестабильности.

Практическая работа:

Подготовка дискуссии на тему «Возможно ли преодоление финансовой задолженности развивающимися странами?».

Тема 10. Интеграционные процессы в глобальной экономике.

Сущность международной экономической интеграции (МЭИ). Этапы и движущие силы МЭИ. Формы интеграционных объединений: зона свободной торговли, таможенный союз, общий рынок, экономический и валютный союз, политический союз. Современные интеграционные объединения. Ведущие региональные интеграционные объединения (ЕС, ЕАЭС, АСЕАН, МЕРКОСУР, АТЭС), проблемы и перспективы их развития. Россия в мировой системе интеграционных отношений. Место России в Евразийском экономическом союзе (ЕАЭС). Факторы, предопределяющие международную интеграцию России.

Практические работы:

1. Сравнительный анализ двух ведущих мировых интеграционных группировок (по выбору обучающихся) по данным международной статистики с целью выявления мировых тенденций процессов интеграции.

2. Анализ международных экономических связей на примере одной из стран (по выбору учителя) на основе анализа различных источников информации

Содержание учебного предмета «География» в 11 классе

Раздел 7. Зарубежная Европа.

Тема 1. Географическое положение и политическая карта зарубежной Европы.

Политико- и экономико-географическое положение Европы. Размеры территории и численность населения, доля в мировом населении. Большое значение выхода к морям Атлантического океана.

Политическая карта зарубежной Европы после Второй мировой войны; отражение на ней послевоенного политико-идеологического и экономического раскола региона. Изменения на политической карте в конце 1980-х – начале 1990-х гг.: объединение Германии, распад Югославии, СССР, Чехословакии. Политическая и экономическая интеграция стран Европы. Пространственный рост и качественная эволюция Европейского союза. Формы государственного устройства стран региона. Место и роль зарубежной Европы в мировой политике, экономике, культуре, в историко-географическом наследии. Деление на субрегионы (Западная, Южная, Северная, Восточная Европа).

Ключевые проблемы взаимоотношений России со странами Европы: расширение ЕС и НАТО на восток, Калининградский эксклав, транспортировка в страны Европы российских топливных ресурсов и другое.

Практическая работа.

1). Сравнительная характеристика региональных организаций зарубежной Европы (ЕС, ЕАСТ, Евратом, Европейское космическое агентство).

Тема 2. Природные условия и ресурсы зарубежной Европы.

Разнообразие природных условий и ресурсов в зарубежной Европе, их территориальные различия. Обеспеченность региона отдельными видами природных ресурсов. Природно-ресурсные предпосылки для развития промышленности, сельского и лесного хозяйства, транспорта, туризма и рекреации. Энергетические ресурсы, включая ресурсы возобновимой энергетики (солнечной, ветровой, волновой). Проблемы природопользования и охрана

природы. Обострение ресурсных и экологических проблем в странах зарубежной Европы, направления их решения.

Практические работы.

- 1). Оценка обеспеченности природными ресурсами субрегионов зарубежной Европы.
- 2). Комплексная характеристика природно-ресурсного потенциала одной из стран зарубежной Европы (по выбору).

Тема 3. Население зарубежной Европы.

Динамика населения региона в последние десятилетия. Национальный и религиозный состав, его изменения в отдельных странах вследствие миграций. Миграционный кризис 2010-х гг., его причины и последствия. Влияние культурно-религиозного аспекта на образ жизни населения, демографическую ситуацию, культуру и политику стран региона. Низкий естественный прирост населения, проблема старения населения. Направления и результаты демографической политики в странах зарубежной Европы. Особенности расселения населения, крупнейшие города и городские агломерации. Высокий уровень урбанизации и городской культуры в зарубежной Европе. Процессы субурбанизации, их социальные последствия. Западноевропейский тип города. Высокое качество жизни населения.

Практические работы.

- 1). Группировка стран зарубежной Европы по этнической структуре их населения.
- 2). Выявление основных закономерностей расселения населения зарубежной Европы на основе анализа физической карты и тематических карт.

Тема 4. Хозяйство зарубежной Европы.

Зарубежная Европа как одно из ядер мировой экономики. Высокие показатели экономического и социального развития региона. Отраслевая структура хозяйства. Выдвижение наукоёмких отраслей промышленности, непроизводственной сферы хозяйства.

Состав и география европейских межотраслевых промышленно-территориальных сочетаний: топливно-энергетического, машиностроительного, конструкционных материалов, по производству потребительских товаров. Важнейшие промышленные центры, ТНК и промышленные районы зарубежной Европы.

Развитость сельского хозяйства зарубежной Европы. Значительные территориальные различия природных условий, аграрных отношений, отраслевой структуры производства, специализации и продуктивности сельского хозяйства по субрегионам и отдельным странам.

Возрастание роли непроизводственной сферы как главная черта постиндустриального развития; роль науки, образования, культуры. Ведущие университетские центры зарубежной Европы, роль региона как главного фокуса международных образовательных миграций.

Выдающееся положение зарубежной Европы в мировой торговле, кредитно-финансовых, научных и других международных связях. Зарубежная Европа как ведущий туристский регион мира.

Территориальная структура хозяйства. Основная ось экономического развития – так называемый «Голубой банан». Зарубежная Европа – регион самой развитой, территориально насыщенной и тесно взаимосвязанной транспортной инфраструктуры на Земле.

Территориальная структура хозяйства и экологическая ситуация в регионе. Решение экологических проблем на страновом, субрегиональном и региональном уровнях.

Практические работы.

- 1). Выделение отраслей специализации стран зарубежной Европы в международном разделении труда.
- 2). Характеристика крупнейших ТНК стран зарубежной Европы.
- 3). Комплексная характеристика одной из отраслей промышленности, сельского хозяйства, сектора услуг зарубежной Европы.

Тема 5. Германия.

Политико- и экономико-географическое положение Германии. Высокое место ФРГ в мировой экономике, первое – в европейской. Новая геополитическая роль объединённой Германии в Европе. Центральность как важнейшая особенность экономико-географического положения страны. Западные и восточные (бывшая ГДР) федеральные земли. Форма правления и административно-территориального устройства.

Разнообразие природных условий и ресурсов Германии, их хозяйственная оценка. Природные предпосылки для сельского хозяйства, развития туризма и рекреации. Проблемы природопользования.

Германия – лидер по численности населения в зарубежной Европе. Демографическая ситуация в Германии; демографическая политика в восточной и западной частях страны. Высокая плотность населения, главные районы его концентрации. Германия как городская страна.

Общая характеристика хозяйства Германии. Кардинальные сдвиги в отраслевой структуре хозяйства под влиянием НТР. Изменения в соотношении материальной и нематериальной сфер экономики. Межотраслевые промышленные комплексы – энергетический, машиностроительный, химический. Традиционно ведущая роль тяжёлой промышленности, в том числе новых наукоёмких отраслей. Промышленные и финансовые ТНК Германии в числе крупнейших в мире. Энергозависимость Германии от внешних стран, программа декарбонизации и диверсификации электроэнергетики страны. Сельское хозяйство ФРГ: высокий уровень развития, степень самообеспеченности продовольствием. География внешних экономических связей Германии, место в международном географическом разделении труда.

Территориальная структура хозяйства. Региональная политика, меры по подъёму отстающих районов. Экономическое районирование Германии. Взаимоотношения с Россией.

Практические работы.

1). Комплексная характеристика федеральных земель Германии.

2). Анализ места ТНК Германии в мировых рейтингах.

Тема 6. Франция.

Политико- и экономико-географическое положение. Франция – одна из ведущих стран в европейской и мировой политике, экономике и культуре, ядерная держава, постоянный член Совета Безопасности ООН. Форма правления и административно-территориальное устройство.

Разнообразие природных условий и ресурсов страны, их хозяйственная оценка. Природные предпосылки для развития сельского хозяйства, туризма и рекреации. Проблемы природопользования.

Население. Демографическая характеристика. Изменения этнического, религиозного и возрастного состава населения за последние десятилетия. Особенности расселения и урбанизация.

Своеобразие путей экономического развития Франции после Второй мировой войны, соперничество с Великобританией и Германией. Ведущие ТНК Франции. Промышленность Франции, её отраслевая структура. Быстрое развитие наукоёмких отраслей, в том числе ОПК. Основные черты размещения промышленности во Франции. Влияние процессов европейской интеграции на это размещение. Франция как один из ведущих мировых производителей продукции сельского хозяйства.

Размещение отраслей непродуцированной сферы. Внешнеэкономические связи Франции. Значение для Франции кредитно-финансовых, научно-технических связей и иностранного туризма. Франция – одна из важнейших туристских держав мира. Радиальный рисунок размещения населения и хозяйства Франции с центром в Парижской агломерации. Экономическое районирование Франции. Взаимоотношения с Россией.

Практические работы.

1). Выявление перспектив развития отдельных отраслей хозяйства Франции.

2). Расчёт доли Франции в важнейших общемировых показателях.

Тема 7. Великобритания.

Политико- и экономико-географическое положение. Великобритания – родина капитализма, бывшая «мастерская мира», высокоиндустриальная страна, её роль в экономике, политике и культуре Европы и мира. Великобритания и возглавляемое ею Содружество. Состав территории Великобритании, национально-культурная самобытность её историко-географических частей. Форма правления и административно-территориальное устройство.

Ограниченность земельных и лесных площадей, возможности развития земледелия, животноводства и морского рыболовства. Влияние морского климата на хозяйство Великобритании. Проблемы природопользования.

Особенности этнического состава, нерешённость национальных проблем, особенно в Северной Ирландии и Шотландии. Современная демографическая ситуация. Основные черты сельского и городского расселения и урбанизация. Значение Лондона для Великобритании и в международной жизни.

Структура экономики, соотношение производственной и непроизводственной сфер. Промышленность Великобритании. Старые, новые и новейшие отрасли, особенности их развития. Особенности отраслевой структуры промышленности. Основные черты структуры и географии транспорта Великобритании. Развитие и размещение отраслей непроизводственной сферы. Основные черты географии науки, образования, туризма и рекреации. Активное участие в мировой торговле. Территориальная структура хозяйства. Тяготение индустрии к морским портам. Экономические районы Великобритании. Важнейшие направления региональной политики. Взаимоотношения с Россией.

Практические работы.

1). Характеристика структуры и динамики развития промышленности Великобритании.

2). Определение специализации крупнейших промышленных узлов Великобритании.

Тема 8. Страны Южной Европы.

Политико- и экономико-географическое положение. Состав субрегиона, дискуссионность его границ. Политическая карта субрегиона. Историко-географические особенности Южной Европы. Древняя Греция и Древний Рим – важнейшие очаги мировой цивилизации. Приморское положение, средиземноморский климат и преимущественно горный рельеф – условия, определяющие особенности жизни субрегиона. Бедность лесами, нехватка сельскохозяйственных земель, напряжённый водный баланс. Ограниченность собственной энергетической базы. Развитая рекреационно-курортная сфера, широкие возможности для туризма.

Сложность этнического состава. Демографическая ситуация: выравнивание до западноевропейского уровня. Особенности расселения, концентрация населения в приморских и столичных районах. Древняя городская культура Средиземноморья.

Место стран Южной Европы в мировой экономике, крупнейшие ТНК. Значительное отставание стран субрегиона от западноевропейских стандартов, несмотря на прогресс после Второй мировой войны. Изменения в структуре экономики, рост сферы услуг. Повышенная роль сельского хозяйства. Общность многих экологических проблем, особенно приморских районов: загрязнение морей и пляжей, задымлённость, ущерб от пожаров.

Практические работы.

1). Сравнительная экономико-географическая характеристика стран Южной Европы.

2). Характеристика крупнейших ТНК Италии.

Тема 9. Северная Европа.

Политико- и экономико-географическое положение. Состав субрегиона, его политическая карта. Политическая и экономическая стабильность Северной Европы, занимающей одно из первых мест в мире по уровню экономического и социального развития.

Положение региона в северных широтах, широкий выход к морям, горный рельеф. Богатство недр рудами металлов. Значение добычи нефти и газа в Северном море. Крупный лесной фонд у Швеции и Финляндии. Высокая обеспеченность водными ресурсами, гидроэнергоресурсы. Проблемы природопользования.

Однородность этнического и религиозного состава. Низкий естественный прирост населения при высокой средней продолжительности жизни. Слабая по европейским меркам и крайне неравномерная заселённость территории. Особая роль столиц, приморских городов; преобладание малых городов и рабочих посёлков.

Место и роль Северной Европы в мировой экономике (крупнейшие ТНК), политике, культуре. Высокий уровень развития, страны субрегиона – среди лидеров в мире по ВВП на душу населения, возглавляют рейтинг по индексу человеческого развития. Участие Северной Европы в международном географическом разделении труда.

Особенности географии транспортной системы субрегиона, паромные переправы между странами. Размещение хозяйства и населения в южных частях территории. Формирование международной конурбации Копенгаген – Мальмё по берегам пролива Эресунн. Взаимоотношения стран субрегиона с Россией.

Практические работы.

- 1). Сравнительная экономико-географическая характеристика стран Северной Европы.
- 2). Характеристика крупнейших ТНК Северной Европы.
- 3). Анализ территориальной структуры хозяйства Северной Европы, выявление городов – фокусов развития для районов нового освоения.

Тема 10. Восточная Европа.

Политико- и экономико-географическое положение. Состав субрегиона, его площадь и население. Исторические особенности формирования политической карты, изменения на ней в послевоенный период и на рубеже XX и XXI вв. Главные черты экономико-географического положения. Роль Восточной Европы в европейской и мировой политике и экономике, её вклад в мировую цивилизацию.

Общая оценка природно-ресурсного потенциала для развития промышленности, сельского хозяйства, транспорта, туризма и рекреации. Основные черты размещения полезных ископаемых, их главные территориальные сочетания. Земельные, водные и агроклиматические ресурсы. Проблемы природопользования.

Демографическая ситуация. Характер демографического перехода в странах субрегиона. Резкое снижение естественного прироста как важнейшая особенность воспроизводства населения, направления демографической политики. Особенность возрастно-половой структуры населения, количество и качество трудовых ресурсов. Этническая структура населения, основные языки и языковые группы. Особенности размещения населения Восточной Европы. Масштабы и характер урбанизации.

Индустриализация стран субрегиона после Второй мировой войны. Наиболее важные структурные особенности экономики, ведущие межотраслевые комплексы. Агропромышленный комплекс. Уровни и особенности развития сельского хозяйства, его основные социально-географические типы. Характерные черты развития транспортной сети, её структурные и географические особенности. Главные туристско-рекреационные районы и их типы. Примеры высокоразвитых и депрессивных районов.

Влияние производственной и непроизводственной деятельности на окружающую среду. Уровень антропогенного загрязнения. Страны с моноцентрической, полицентрической, смешанной территориальной структурой хозяйства. Взаимоотношения стран субрегиона с Россией.

Практические работы.

- 1). Сравнительная экономико-географическая характеристика стран Восточной Европы.
- 2). Расчёт контрастов в социально-экономических показателях между столичными районами и периферией стран Восточной Европы.

Раздел 8. Северная Америка.

Тема 1. Политико- и экономико-географическое положение США и Канады.

Североамериканский регион: географические, исторические, культурные, социальные, этнические и политико-экономические основания его выделения. Северная Америка как один из трёх важнейших центров современного экономического развития.

США: состав и размеры территории, численность населения. Государственное устройство США, административно-территориальное деление. Проблема взаимоотношений США с Россией.

Политико- и экономико-географическое положение Канады – одной из наиболее экономически развитых стран мира, члена группы G7. Состав и размеры территории, численность населения.

Характерные черты политико- и экономико-географического положения страны, её глубокая интегрированность с США. Влияние создания Североамериканской зоны свободной торговли на политическую, экономическую и социальную жизнь страны. Значение выхода к трём океанам. Взаимоотношения Канады с Россией.

Практические работы.

1). Определение штатов США с наиболее благоприятным экономико-географическим положением.

2). Комплексная характеристика экономико-географического положения Канады.

Тема 2. Природно-ресурсный потенциал США.

Природно-ресурсный потенциал США, его роль в становлении хозяйства страны, современные проблемы его использования. Приоритетное направление решения энергетической проблемы в США – «сланцевая революция», её успехи и неудачи.

Разнообразие природных условий и ресурсов США – естественная база для развития многоотраслевого хозяйства. Почвенно-климатические условия и водные ресурсы, обеспечивающие возможность возделывания культур умеренного и субтропического поясов. Водные проблемы Запада США. Рекреационные ресурсы США. Природно-ресурсные районы США.

Практические работы.

1). Хозяйственная оценка природных условий и ресурсов США по отдельным районам страны.

2). Выявление оптимальных сочетаний природных ресурсов на территории США.

Тема 3. Население США.

Основные этапы формирования населения США в результате концентрации миграционных потоков из многих регионов мира. Основные расово-этнические группы современного населения США (белые американцы, испаноязычные американцы, афроамериканцы, азиатско-тихоокеанское население, коренные народы) и их размещение. Расовые проблемы в современных США. Демографическая ситуация, её географические и расовые особенности. Возрастно-половой состав населения страны, его территориальная дифференциация. Характеристика трудовых ресурсов США. Значительное преобладание занятости в нематериальной сфере производства. Внутренние миграции населения, их преобладающие направления, причины, их определяющие. США как страна городов и городского образа жизни. Преобладающие формы урбанизации, городские агломерации и мегалополисы, их роль в формировании территориальной структуры хозяйства. Субурбанизация и её последствия. Качество населения США, жизненные стандарты.

Практические работы.

1). Характеристика отдельных расовых и этнических групп населения США.

2). Анализ размещения крупнейших городских агломераций по территории США.

Тема 4. Хозяйство США.

Место США в мировой экономике. Макроэкономические показатели развития США и их динамика.

Корпоративная география США, особенности размещения штаб-квартир крупнейших ТНК по территории страны. Наукоёмкость и инновационность хозяйства страны, география

высокотехнологичных производств («хай-тек»).

Особенности отраслевой структуры экономики США, формирование межотраслевых комплексов на разных пространственных уровнях. Роль отраслей первичного сектора в экономике. Высокотоварное и механизированное сельское хозяйство США. Принципы организации и регулирования производства сельскохозяйственной продукции в стране. Ведущие отрасли растениеводства, география распространения зерновых, технических, овощных и плодовых культур. Сельскохозяйственные районы США. Лесное хозяйство. Рыболовство.

Роль и структура добывающей промышленности США. География добывающих отраслей топливно-энергетического комплекса. Последствия «сланцевой революции» для экономики страны и её внешнеторговых связей.

Вторичный сектор экономики США. Отраслевая и территориальная структура обрабатывающей промышленности. География ведущих отраслей промышленности страны: нефтеперерабатывающей, электроэнергетики, чёрной и цветной металлургии, машиностроения (включая автомобилестроение, авиаракетно-космическую, электротехническую и электронную), химической (включая фармацевтическую), лесной, целлюлозно-бумажной, полиграфической, лёгкой и пищевой. Ведущие промышленные районы и центры обрабатывающей промышленности.

Транспорт США. Пассажиरोоборот и грузооборот отдельных видов транспорта. География транспортных сетей страны: автодорожной, железнодорожной, трубопроводной, речных и морских путей. Воздушный транспорт США: ведущие аэропорты, авиакомпании, направления авиаперевозок.

Сектор финансовых услуг США. Внешняя торговля США, место страны в международной торговле товарами и услугами. Структура внешней торговли по группам товаров. Основные внешнеторговые партнёры США и динамика взаимодействия с ними.

Основные черты размещения науки и образования в стране. География технополисов и технопарков США. Роль и место США в мировых научных исследованиях. Космическая программа США.

География туризма в США: важнейшие туристические дестинации и потоки, виды туризма, связь с другими отраслями хозяйства. Индустрия развлечений в стране: кино, театральные постановки, спорт, игровой бизнес.

Практические работы.

1). Характеристика отдельных отраслей обрабатывающей промышленности США по материалам учебной литературы и Интернета.

2). Экономико-географическая характеристика одного из штатов США (по выбору учащегося).

3). Расчёт доли США в общемировых показателях ряда отраслей хозяйства.

Тема 5. Экономические районы США.

Полицентричность территориальной структуры хозяйства США. Экономическое районирование США: Северо-Восток, Средний Запад, Юг, Запад.

Северо-Восток – историческое ядро государства, основные «ворота» иммиграции и внешнеторговой деятельности. Нью-Йорк как ведущий финансовый, политический, культурный и научный центр.

Средний Запад. Особенности экономико-географического положения, его влияние на специализацию района и рисунок размещения населения, промышленности и транспортной сети. Чикаго как культурный и научный центр.

Юг. Особенности исторического развития Юга как района рабовладельческих плантаций. Специализация сельского хозяйства, особое значение животноводства и птицеводства, хлопководства.

Запад. Самый молодой по времени освоения район США. Ярко выраженные природные и хозяйственные различия между Приморскими и Горными штатами.

Тихоокеанский мегалополис и его крупнейшие центры.

Практические работы.

- 1). Комплексная характеристика экономических районов США.
- 2). Расчёт доли экономических районов США по ряду демографических, экономических и социальных показателей.

Тема 6. Канада.

Разнообразие природных условий и ресурсов Канады, оценка её природно-ресурсного потенциала. Природные предпосылки для развития промышленности, сельского хозяйства и транспорта. Ведущие позиции Канады по запасам руд чёрных и цветных металлов, угля, нефти, газа, калийных солей, алмазов, их основные территориальные сочетания. Богатейший гидроэнергетический потенциал. Земельные, лесные, водные и агроклиматические ресурсы, неравномерность их размещения по территории страны. Состояние окружающей среды и проблемы природопользования.

Этнический состав населения как отражение истории формирования страны. Контрасты между главной полосой расселения и Канадским Севером.

Место Канады в международном географическом разделении труда. Особенности отраслевой структуры хозяйства Канады, её отличия от структуры экономики США. Структурные сдвиги в канадской экономике, рост доли третичного сектора. Топливо-энергетический комплекс. Территориальная концентрация электроэнергетики, особое значение ГЭС. Главные районы горнодобывающей промышленности. Чёрная и цветная металлургия. Высокий уровень развития сельского хозяйства и агробизнеса. Структурные сдвиги в сельском хозяйстве. Уровень развития транспорта. Особенности конфигурации транспортной сети страны, её преимущественно широтное простираение.

Особенности формирования территориальной структуры хозяйства Канады. Высокая степень территориальной концентрации промышленности страны в зоне тяготения к границе с США. Главные направления региональной политики. Экономические районы Канады.

Практические работы.

- 1). Хозяйственная оценка природно-ресурсного потенциала Канады.
- 2). Географическая характеристика одной из отраслей международной специализации Канады.

Раздел 9. Латинская Америка.

Тема 1. Географическое положение и политическая карта Латинской Америки.

Специфические черты социально-культурного и экономического пространства Латинской Америки. Политико- и экономико-географическое положение. Состав региона, его площадь и население. Географические, культурные, исторические, социально-экономические и политические основания выделения Латиноамериканского региона.

Исторические особенности формирования политической карты Латинской Америки. Значение соседства с США. Формы правления и административно-территориальное устройство стран региона. Место Латиноамериканского региона в политической и экономической жизни современного мира.

Практические работы.

- 1). Характеристика политической карты Латинской Америки.
- 2). Построение графа, отражающего соседство стран Латинской Америки.

Тема 2. Природно-ресурсный потенциал Латинской Америки.

Исключительное богатство региона разнообразными природными условиями и ресурсами. Общая оценка природно-ресурсного потенциала для развития промышленности, сельского хозяйства, транспорта, туризма и рекреации. Минеральные и энергетические ресурсы, их недостаточная изученность и неравномерное размещение. Значительный гидроэнергетический потенциал рек региона. Богатство рудами чёрных, цветных и драгоценных металлов. Запасы нерудного сырья. Земельные ресурсы. Водные ресурсы – важное и пока ещё недостаточно используемое богатство Латинской Америки.

Практические работы.

- 1). Сравнительная характеристика природно-ресурсного потенциала отдельных стран Латинской Америки.
- 2). Расчёт доли Латинской Америки в запасах ряда видов минерального сырья.

Тема 3. Население Латинской Америки.

Особенности формирования современных латиноамериканских наций. Расовый, этнический, языковой и конфессиональный состав населения региона и отдельных стран. Естественное движение населения, его региональные особенности. Возрастно-половой состав населения, молодость населения большинства стран региона. Внешние и внутренние миграции в регионе, их влияние на численность и возрастно-половой состав населения отдельных стран. Особенности размещения населения. Его концентрация в приморской зоне и горных районах, слабая заселённость внутренних частей региона. Латиноамериканский город, его структура. «Городской взрыв» и «ложная урбанизация» в регионе. Специфика пространственного рисунка городского расселения. Проблемы крупнейших городских агломераций Латинской Америки: бедности и неравенства, экономического развития, энергетические, обеспечения питьевой водой, транспортные, экологические, преступности.

Практические работы.

- 1). Анализ индекса человеческого развития стран Латинской Америки, нахождение градиентов наибольших различий этого показателя между пограничными странами.
- 2). Определение динамики роста крупнейших городских агломераций Латинской Америки.

Тема 4. Хозяйство Латинской Америки.

Место стран региона в международном географическом разделении труда, проблема отхода от узкой специализации экономики.

Современная структура экономики региона, её многоукладность. Разнообразие форм собственности.

Горнодобывающая промышленность, её отраслевая структура и размещение, высокая степень экспортности. Преобладание добычи энергетического (нефть, газ, уголь) и рудного (железная руда, медь, бокситы, олово, марганец) сырья. Рост освоенности гидроэнергетического потенциала, сооружение крупных ГЭС в Бразилии и Венесуэле. Значение цветной металлургии в экономике горнодобывающих стран региона, её экспортная направленность. Преимущественная концентрация машиностроения в Мексике, Бразилии и Аргентине. Слабое использование земельных ресурсов региона. Проблема освоения новых земель. Характер землевладения и землепользования в странах Латинской Америки: латифундизм и минифундизм. Растениеводство – ведущая отрасль сельского хозяйства в большинстве стран региона. Высокая трудоёмкость плантационных культур. Преобладание экстенсивного мясного скотоводства. Важнейшие сельскохозяйственные районы. Рост сферы нематериального производства, специфика её развития. Внешнеэкономические связи, их структура и география. Интеграционные группировки стран Латинской Америки. Экономические взаимоотношения стран региона с Российской Федерацией.

Практические работы.

- 1). Расчёт величины экспортной квоты для стран Латинской Америки.
- 2). Выявление причин неравномерности хозяйственного освоения территорий стран Латинской Америки (Бразилии, Мексики, Аргентины, Венесуэлы, Перу).
- 3). Определение международной специализации ряда стран Латинской Америки.

Тема 5. Бразилия.

Бразилия – одна из ключевых стран развивающегося мира, участник БРИКС. Бразилия – крупнейшая по территории и населению и наиболее развитая страна Латинской Америки.

Государственное устройство. Административно-территориальное деление.

Природные условия и ресурсы. Месторождения железных и марганцевых руд, бокситов, нефти, газа. Гидроэнергетический потенциал. Лесные ресурсы мирового значения. Амазония – уникальный природный комплекс. Проблемы природопользования и охраны

природы.

Особенности формирования населения Бразилии. Расовый состав населения. Демографическая ситуация. Неравномерность размещения населения. Приморский тип расселения. Особенности развития урбанизации; резкое доминирование крупнейших городов. Ложная урбанизация, социально-экономические проблемы городов. Особенности сельского расселения.

Хозяйство Бразилии как латиноамериканской страны: общие и специфические черты. Структура бразильской экономики. Металлургия Бразилии как отрасль международной специализации. Особенности структуры топливно-энергетического баланса: высокая доля гидроэлектроэнергии и биотоплива. Транспортное машиностроение, электротехника и электроника, оборонная промышленность. Агропромышленный комплекс. Важнейшие плантационные культуры: сахарный тростник, кофе, какао-бобы, хлопчатник, соя. Животноводство, лидерство в мировом скотоводстве. Структура экспорта и импорта. Развивающиеся торговые отношения со странами Латинской Америки, экономическая экспансия в регионе. Состояние окружающей среды и экологические проблемы.

Главные черты территориальной структуры хозяйства. Крайняя неравномерность размещения производительных сил, тяготение к приморской зоне.

Практическая работа.

1). Построение и анализ диаграмм товарного экспорта и импорта Бразилии.

Тема 6. Мексика.

Мексика – вторая по численности населения и экономическому потенциалу страна Латинской Америки. Место Мексики в социально-экономической и политической жизни современной Латинской Америки. Форма правления и административно-территориальное устройство. Существенные черты экономико- и политико-географического положения. Значение границы с США, близости к странам Латинской Америки и выхода к двум океанам.

Богатый и разнообразный природно-ресурсный потенциал. Месторождения Тихоокеанского рудного пояса (сера, ртуть, серебро, медь). Топливо-энергетические ресурсы (нефть, газ). Агроклиматический потенциал; недостаток увлажнения. Рекреационные ресурсы мирового значения. Главные проблемы природопользования.

Особенности этнического состава населения, история его формирования. Высокие, но снижающиеся темпы естественного прироста населения. Особенности размещения населения, важные районы его концентрации. Урбанизация. Крупнейшие города.

Хозяйство Мексики как латиноамериканской страны: общие и специфические черты. Особенности отраслевой структуры хозяйства. Влияние близости США и создания экономических зон макиладорас. Развитие разнообразного машиностроения, включая наукоёмкие отрасли. Сельское хозяйство: преобладание растениеводства, важнейшие экспортные и потребительские культуры. Структура и география внешней торговли. США – основной внешнеэкономический партнёр Мексики. Важные черты территориальной структуры хозяйства. Внутренние различия.

Практические работы.

1). Хозяйственная оценка природно-ресурсного потенциала Мексики.

2). Построение и анализ диаграмм товарного экспорта и импорта Мексики.

Раздел 10. Австралия и Океания.

Тема 1. Австралия.

Политико- и экономико-географическое положение Австралии – страны, занимающей целый материк. Государственное устройство Австралии, административно-территориальное деление. Географическое положение столицы страны – Канберры.

Природные условия и ресурсы Австралии. Богатство разнообразными видами минерального сырья, мировые запасы железных, медных, марганцевых и урановых руд, бокситов, золота, алмазов, угля, газа. Засушливость климата и проблема дефицита водных ресурсов. Юго-Восток и Восток – наиболее благоприятные для хозяйственного освоения

территории страны. Эндемичность флоры и фауны. Состояние окружающей среды и проблемы природопользования.

Образование доминиона и ускорение хозяйственного развития в первой половине XX в. Новые условия развития после Второй мировой войны.

Особенности формирования населения. Численность и расселение коренных жителей Австралии. Роль иммиграции в формировании населения страны; основные волны иммиграции, их влияние на современный этнический состав населения. Демографические показатели. Трудовые ресурсы, их количественная и качественная характеристика. Контрасты плотности населения. Урбанизация. Особенности сельского расселения.

Возрастающая роль страны в мировом хозяйстве. Сходство отраслевой структуры хозяйства с другими развитыми странами при повышенном значении отраслей первичного сектора. Специализация Австралии на добывающей промышленности и первичной переработке минерального сырья. Высокая степень концентрации сельскохозяйственного производства на Юго-Востоке и Востоке; сельскохозяйственные районы Австралии. Внешняя торговля: структура и основные направления экспорта и импорта. Расширение международного туризма.

Территориальная структура хозяйства. Ярко выраженные различия в степени хозяйственного развития прибрежных зон и внутренних частей. Экономические районы Австралии. Взаимоотношения Австралии и России.

Практические работы.

1). Анализ товарной и географической структуры экспорта Австралии.

2). Расчёт доли Австралии в мировой добыче ряда видов минерального сырья.

Тема 2. Новая Зеландия и Океания.

Проблема сохранения окружающей среды в странах региона перед лицом усиливающейся интеграции в мировую экономическую систему. Деление Океании на Меланезию, Полинезию и Микронезию. Новая Зеландия – развитая страна, расположенная в удалении от ведущих экономических центров. Место Новой Зеландии в международном географическом разделении труда. Отрасли специализации. Особенности природно-ресурсного потенциала, населения и хозяйства стран Океании. Моноспециализация большинства стран региона.

Практическая работа.

1). Сравнение экспортного потенциала и места в мировом хозяйстве Австралии и Новой Зеландии на основе анализа и интерпретации данных из различных источников географической информации.

Раздел 11. Зарубежная Азия.

Тема 1. Географическое положение и политическая карта зарубежной Азии.

Площадь, размеры и состав территории региона. Политическая карта зарубежной Азии. Изменения на политической карте в XX в. Политическое и социально-экономическое развитие региона после Второй мировой войны. Крушение колониальной системы. Новейшие изменения на политической карте региона. Модели политического и социально-экономического развития независимых государств зарубежной Азии. Группировка государств Азии по формам правления, административно-территориального устройства. Основные типы стран зарубежной Азии. Территориальные конфликты в зарубежной Азии – угрозы региональной стабильности. Природные, исторические, политические и социально-экономические предпосылки территориальной дифференциации зарубежной Азии и выделения субрегионов. Возрастающая роль Азиатско-Тихоокеанского региона (АТР) на современном этапе. Ключевые проблемы взаимоотношений России со странами Азии: партнёрство в отношениях с Китаем и Индией, сотрудничество и добрососедство с республиками постсоветского пространства, поддержание региональной стабильности в странах Ближнего и Среднего Востока.

Практические работы.

- 1). Построение графа, отражающего соседство стран зарубежной Азии.
- 2). Нанесение на карту зарубежной Азии зон важнейших территориальных конфликтов.

Тема 2. Природно-ресурсный потенциал зарубежной Азии.

Разнообразие природных условий и ресурсов в зарубежной Азии, их территориальные различия. Контрасты распределения в регионе минеральных, агроклиматических, водных, гидроэнергетических, лесных, земельных и рекреационных ресурсов. Обеспеченность региона отдельными видами природных ресурсов. Природно-ресурсные предпосылки для развития промышленности, сельского и лесного хозяйства, транспорта, туризма и рекреации. Проблемы природопользования и охрана природы. Обострение экологических проблем в странах региона, направления их рационального решения.

Практическая работа.

- 1). Вычисление доли зарубежной Азии в мировых запасах угля, нефти и газа.

Тема 3. Население зарубежной Азии.

Мировое лидерство региона по численности населения. Динамика численности населения зарубежной Азии в последние десятилетия, замедление темпов прироста населения. Этническая и религиозная структура населения. Наиболее острые межэтнические и межконфессиональные конфликты (Палестина, Курдистан, Кипр, Кашмир, индийский Пенджаб, Афганистан, Шри-Ланка, Южные Филиппины). Проблема религиозного экстремизма в регионе, усилия международного сообщества по борьбе с международным терроризмом в Юго-Западной Азии. Направления и результаты демографической политики в странах зарубежной Азии. Особенности расселения населения, зоны концентрации населения, крупнейшие города и городские агломерации.

Практические работы.

- 1). Определение динамики численности населения крупнейших городских агломераций зарубежной Азии.
- 2). Сравнительная характеристика крупнейших по численности этносов зарубежной Азии.

Тема 4. Хозяйство зарубежной Азии.

Роль и место зарубежной Азии в международном разделении труда. Контрасты экономического развития в странах зарубежной Азии. Особенности включения стран региона в процессы глобализации и транснационализации. Ключевые проблемы Китая – нового «локомотива» мирового развития и глобальной «фабрики». Проблема замедления экономического развития Японии, социальные и экологические последствия этого процесса. Резервы роста новых индустриальных стран Азии. Экономические и социальные проблемы современной Южной Азии. Проблема зависимости нефтегазодобывающих стран Персидского залива от их природно-сырьевого потенциала, стратегии ухода от моноспециализации на отраслях топливно-энергетического комплекса.

Практические работы.

- 1). Характеристика внешнеторгового баланса и географии внешней торговли стран зарубежной Азии.
- 2). Объяснение географических особенностей стран зарубежной Азии с разным уровнем социально-экономического развития (Саудовская Аравия и Бангладеш).
- 3). Сравнение международной специализации Японии и Индии.

Тема 5. Китай.

Политико- и экономико-географическое положение КНР. Место и роль Китая в мировой экономике, политике, культуре. Выдающиеся абсолютные экономические показатели при низких показателях на душу населения. Проблема реинтеграции с Тайванем. Китай как государство – важнейший политический и экономический партнёр России на международной арене. Китай – один из лидеров многополярного мира, член Шанхайской организации сотрудничества (ШОС) и БРИКС.

Многообразие природных условий и ресурсов Китая, резкие территориальные различия, широкая антропогенная эксплуатация с древности, прежде всего в восточных, наиболее заселённых и освоенных районах. Истощение природных ресурсов Китая, прежде всего

земельных. Низкая обеспеченность в расчёте на душу населения пашней, лесами, пресной водой. Лидерство КНР по гидроэнергопотенциалу. Богатство минеральным сырьём, основные бассейны полезных ископаемых. Проблемы природопользования.

Динамика численности населения Китая. Демографическая ситуация и основные черты демографической политики. Трудовые ресурсы, их структура и проблемы эффективного использования. Этнический состав населения: китайцы (ханьцы) и неханьские народы. Городское и сельское население. Своеобразие урбанизации в Китае. Китайская диаспора за рубежом (хуацяо), её роль в экономической и политической жизни Китая.

Общая характеристика хозяйства. Китай как «мировая фабрика». Разносторонняя и комплексная специализация страны на широком спектре отраслей промышленности, сельского хозяйства, сектора услуг. Государственное регулирование экономики. Ввоз и вывоз капитала. Специальные экономические зоны (СЭЗ), их роль в подъёме хозяйства страны. Огромные масштабы промышленного производства, повышающийся уровень технико-экономического развития большинства отраслей. Прогресс металлургии, машиностроения, автомобилестроения, аэрокосмической, электротехнической, электронной, химической и других ведущих отраслей. Энергообеспеченность Китая. Колоссальная по объёму угольная промышленность. Собственная добыча нефти и газа, не покрывающая нужд растущей экономики. Дефицит энергоресурсов, их импорт из стран Персидского залива, Юго-Восточной Азии, Австралии, Средней Азии, России (газопровод «Сила Сибири»). Диверсифицированная электроэнергетика. Лидерство Китая в мире по большинству абсолютных показателей отраслей сельского хозяйства, высокая интенсивность и эффективность аграрного производства. Главные зерновые зоны – рисовая, рисово-пшеничная (и кукуруза), пшеничная (и другие зерновые). Важнейшая роль транспорта в экономическом сплочении Китая. Морские порты Китая – лидеры в мире по грузообороту. Внешние экономические связи КНР.

Территориальная структура хозяйства. Резкие территориальные различия природных условий и ресурсов, расселения, плотности населения и условий его жизни, развития и размещения хозяйства. Концентрация основной части хозяйства КНР в восточных, особенно в приморских, а также в центральных провинциях. Экологические проблемы Китая, особенно на Великой Китайской равнине и Лёссовом плато. Экономические районы Китая.

Практические работы.

- 1). Построение картограммы по основным показателям сельскохозяйственных районов Китая.
- 2). Анализ факторов бурного экономического развития КНР на рубеже XX и XXI вв.
- 3). Характеристика основных отраслей горнодобывающей промышленности Китая.

Тема 6. Индия.

Индия как страна-гигант. Политико- и экономико-географическое положение. Государственный строй. Индия как федерация штатов и союзных территорий.

Природные условия и ресурсы. Состав и размещение минеральных ресурсов, богатство страны железной рудой. Приуроченность большинства месторождений минерального сырья к плоскогорью Декан, благоприятные территориальные сочетания угольных и рудных ресурсов. Климатические особенности, позволяющие на большей части территории выращивать культуры круглый год. Разносторонние природно-рекреационные ресурсы, особенно морских побережий и высокогорных территорий. Актуальность организации рационального природопользования.

Изменение демографической ситуации за годы независимости. Снижение рождаемости и уменьшение естественного прироста в результате урбанизации и государственной политики планирования семьи. Отставание темпов хозяйственного развития от темпов снижения естественного прироста, обострение проблем трудоустройства и продовольственного снабжения населения. Этническая и конфессиональная мозаичность населения. Характер размещения этнических и конфессиональных групп, его отражение в

административно-территориальном делении. Преобладание сельских форм расселения при опережающем росте городов и численности горожан. Высокие темпы урбанизации, формирование крупных городских агломераций.

Развитие хозяйства в условиях многоукладности и сохранения пережитков колониальной экономики. Активное участие государства в хозяйственном строительстве и регулировании экономики. Опережающие темпы развития промышленности при сохранении ведущего положения сельского хозяйства. Главные промышленные районы и центры.

Социально-экономические условия развития сельского хозяйства. Нерациональная отраслевая структура сельского хозяйства: резкое преобладание земледелия при наличии огромного поголовья крупного рогатого скота. Размещение районов выращивания основных продовольственных и экспортных культур.

Значение транспорта в условиях обширной территории страны. Особенности сферы нематериального производства, преодоление её отставания от развитых стран. Внешнеторговые связи. Состав и важнейшие направления экспорта и импорта. Ухудшение экологической ситуации по мере развития индустриализации и урбанизации. Экологические проблемы крупных городских агломераций. Состояние и перспективы развития российско-индийских связей. Индия – участник группировок ШОС и БРИКС.

Территориальная структура хозяйства. Расширение и усложнение хозяйственной структуры «коридоров роста» между крупнейшими городскими агломерациями. Экономические районы Индии.

Практические работы.

- 1). Сопоставление этнических ареалов и административно-территориальных единиц Индии.
- 2). Анализ динамики численности населения Индии с 1901 г.
- 3). Характеристика сельскохозяйственных районов Индии.
- 4). Сравнение товарной и географической структуры экспорта и импорта Индии.

Тема 7. Япония.

Политико- и экономико-географическое положение. Состав территории. Япония – одна из лидирующих стран в мировом хозяйстве и в международном географическом разделении труда. Изменение экономико-географического положения на разных этапах развития. Современное политико-географическое положение Японии как страны Азиатско-Тихоокеанского региона. Форма правления, административно-территориальное устройство.

Природные условия и ресурсы. Зависимость от импорта минерального сырья. Проблемы природопользования.

Историко-географические особенности развития. Экономический взлёт после Второй мировой войны («японское экономическое чудо»).

Исторические особенности формирования японской нации, определившие однопородный состав современного населения, его специфическую культуру и традиции. Изменение демографической ситуации, быстрое падение рождаемости и естественного прироста. Высокие стандарты качества жизни и долголетие населения. Сходство возрастно-половой структуры с развитыми странами Европы и США. Количественная и качественная характеристика трудовых ресурсов. Господство городской формы расселения, темпы и уровень урбанизации. Мегалополис Токайдо. Токио и столичная агломерация.

Решающее значение государства в хозяйственном строительстве, модернизация промышленности и инфраструктуры, создание своей научно-исследовательской базы. Сходство отраслевой структуры хозяйства с другими развитыми странами, особая роль чёрной металлургии и электронной промышленности. Разностороннее значение рыболовства, высокое место страны в мировом рыболовстве. Широкое развитие аквакультуры. Высокий уровень транспортной обеспеченности (скоростные железные дороги, автомагистрали, аэропорты, дальние морские и каботажные перевозки). Основные

черты географии науки, японские технополисы. Внешняя торговля, специфическая структура экспорта и импорта. Развитие сектора услуг. Токио как один из ведущих мировых финансовых центров. Состояние и перспективы развития российско-японских экономических связей.

Территориальная структура хозяйства. Ведущая роль Тихоокеанского пояса. Районирование Японии.

Практические работы.

1). Характеристика места отдельных отраслей промышленности Японии в мировом хозяйстве.

2). Сравнительная характеристика районов Японии.

Тема 8. Республика Корея.

Политико- и экономико-географическое положение страны. Отношения с соседями – КНДР, КНР, Японией. Природные условия и ресурсы. Ограниченность минеральных, земельных, водных и лесных ресурсов. Экологические проблемы. Численность и плотность населения, его демографические характеристики. Однородность этнического и разнородность конфессионального состава населения. Особенности урбанизации и размещения населения. Хозяйство Республики Корея. «Корейское экономическое чудо» конца XX в. Место страны в международном разделении труда и глобальных цепочках создания добавленной стоимости. Ведущие отрасли специализации страны: чёрная металлургия, судостроение, автомобилестроение, электронная и электротехническая. Взаимоотношения Республики Корея и Российской Федерации.

Практическая работа.

1). Место автомобилестроения Республики Корея в мире.

Тема 9. Юго-Восточная Азия.

Политико- и экономико-географическое положение. Состав территории, площадь и население субрегиона. Изрезанность береговой линии и архипелаговое положение ряда стран как черты географического положения субрегиона. Современная политическая ситуация и новейшие изменения на политической карте субрегиона. Типы стран в субрегионе. Главная черта экономико-географического положения большинства государств субрегиона – нахождение их на морских торговых путях мирового значения. Формы государственного устройства стран субрегиона.

Величина и структура природно-ресурсного потенциала. Ведущая роль минеральных ресурсов (нефть, газ, уголь, олово, никель, вольфрам, хромиты). Огромные запасы лесных и водных ресурсов. Агроклиматический потенциал и его различия в странах субрегиона. Ограниченность земельных ресурсов. Проблемы природопользования.

Численность и воспроизводство населения: различия в отдельных странах. Контрасты в размещении населения: концентрация его в приморских районах, долинах и дельтах рек. Различия в уровне урбанизации стран субрегиона. Крупнейшие города и городские агломерации. Сельское расселение. Пестрота этнического состава, важнейшие народы. Роль этнических китайцев (хуацяо) в политике и экономике стран субрегиона. Основные религии Юго-Восточной Азии – ислам, буддизм, христианство.

Различия в уровне и характере социально-экономического развития стран субрегиона.

Новые индустриальные страны первой и второй «волн». Развитие «верхних этажей» производства на базе переработки местного сырья. Рост новых и новейших производств (электроника, производство средств связи и другое). Сельское и лесное хозяйство, главные экспортные товары: древесина, рис, сахарный тростник, кофе, фрукты и овощи, пальмовое масло, натуральный каучук. Ведущая роль морского транспорта. Сингапур – морской порт мирового значения. Развитость отраслей третичного сектора. Развитие приморского и экзотического туризма (Таиланд, Сингапур, Вьетнам, Малайзия, остров Бали в Индонезии). Активное участие стран субрегиона в интеграционных процессах. Учреждение и расширение АСЕАН. Усиление производственных связей с Китаем и Японией. Поиски новых рынков для продукции стран субрегиона. Взаимоотношения стран субрегиона с

Россией.

Территориальная структура хозяйства.

Практические работы.

- 1). Сравнительная экономико-географическая характеристика стран субрегиона.
- 2). Выявление крупнейших городских агломераций Юго-Восточной Азии.

Тема 10. Юго-Западная Азия.

Политико- и экономико-географическое положение. Расположение на стыке Европы, Азии и Африки – важнейшая черта экономико-географического положения. Состав, размеры территории и численность населения субрегиона. Современная политическая ситуация и новейшие изменения на политической карте субрегиона. Формы государственного устройства стран субрегиона. Опасность территориальных конфликтов в субрегионе для мировой стабильности.

Хозяйственная оценка природно-ресурсного потенциала. Крупнейшие в мире запасы нефти и газа, другие виды минерального сырья. Значительные различия в размещении агроклиматических ресурсов. Преобладание аридных территорий и проблема острого дефицита водных и лесных ресурсов. Природные различия стран субрегиона. Проблемы природопользования.

Демографическая ситуация и проблема трудовых ресурсов в странах субрегиона. Этническая и конфессиональная карта Юго-Западной Азии. Субрегион как родина авраамических религий. Крайняя неравномерность размещения населения. Сельское расселение. Кочевой и оседлый образы жизни населения субрегиона. Важные направления внутри межрегиональных миграций. Страны Персидского залива как центр притяжения иностранной рабочей силы.

Основные черты трансформации хозяйства стран субрегиона под воздействием индустриализации (чаще всего нефтегазового характера). Формирование нефтеэнергохимического энергопроизводственного цикла, сопутствующих и обслуживающих производств. Развитие энергоёмких отраслей (чёрная и цветная металлургия, нефтехимия). Создание мощной строительной базы. Роль и значение сельского хозяйства. Соотношение растениеводства и животноводства в разных странах.

Транспортная система субрегиона: ведущая роль трубопроводного и морского транспорта, создание нефтяных и газовых «мостов» между производителями и потребителями топливного сырья. Ускоренное развитие третичного сектора. Превращение стран субрегиона в международные финансовые центры (Катар, ОАЭ, Бахрейн, Кипр, Израиль, Ливан). Развитие туризма (включая паломнический) и сферы рекреации.

Группировка стран субрегиона по их месту в международном географическом разделении труда: экспортёры углеводородов, новые индустриальные страны, страны – финансовые центры, наименее развитые страны. Формы внутрирегиональной интеграции (Лига арабских государств, Организация исламского сотрудничества, Совет сотрудничества арабских государств Персидского залива). Взаимоотношения стран субрегиона с Россией.

Практические работы.

- 1). Сравнительная экономико-географическая характеристика стран субрегиона.
- 2). Определение места Турции в мировом хозяйстве.

Раздел 12. Африка.

Тема 1. Географическое положение и политическая карта Африки.

Политико- и экономико-географическое положение Африки. Площадь и размеры территории, численность населения. Значение соседства со странами Южной Европы и Юго-Западной Азии. Выход к двум океанам, важность Суэцкого канала как магистрального морского пути. Негативное влияние внутриматерикового положения ряда государств на их социально-экономическое развитие. Изменения политической карты Африки с середины XX в. Современная политическая ситуация на континенте. Проблема политической нестабильности стран Африки. Территориальные конфликты в современной Африке, международные усилия по их урегулированию. Государственное устройство стран

Африки. Взаимоотношения стран Африки с Россией. Совместные проекты российско-африканского сотрудничества. Деление Африки на субрегионы: Северная Африка, Западная Африка, Центральная Африка, Восточная Африка, Южная Африка. Понятие о Тропической Африке (Африка к югу от Сахары).

Практические работы.

- 1). Анализ основных изменений на политической карте Африки с 1950 г.
- 2). Нанесение на карту важнейших очагов территориальных конфликтов в современной Африке.

Тема 2. Природно-ресурсный потенциал Африки.

Величина и структура природно-ресурсного потенциала Африки. Основные черты геологического строения территории и размещение минеральных ресурсов: исключительное богатство и разнообразие рудных полезных ископаемых, относительная бедность каменным углём. Главные территориальные сочетания минеральных ресурсов (Медный пояс, Витватерсранд, Верхне-Гвинейский, Нижне-Гвинейский, Атласский и другие). Агроклиматический потенциал Африки, неравномерность распределения земельных и водных ресурсов, обширность аридных и семиаридных областей. Субрегиональные различия: более благоприятные условия для развития сельского хозяйства Восточной и Южной Африки. Диспропорции в размещении водных ресурсов. Значительный гидроэнергетический потенциал континента. Дифференциация стран региона по величине и структуре природно-ресурсного потенциала. Широкое использование природных ресурсов – важнейшее направление африканского природопользования. Проблема нерационального природопользования. Комплекс острых экологических проблем (обезлесение, опустынивание, нехватка чистой питьевой воды, трансфер в страны региона вредных для окружающей среды производств).

Практические работы.

- 1). Определение доли Африки в мировых запасах важнейших минеральных ресурсов.
- 2). Расчёт структуры земельных угодий в отдельных странах Африки.

Тема 3. Население Африки.

Африка – второй по численности населения регион мира, после зарубежной Азии. Самые высокие в мире темпы естественного прироста населения, его негативные социально-экономические последствия. Возрастающее демографическое давление на территорию. Необходимость проведения демографической политики, трудности её реализации. Возрастно-половая структура населения. Африка – самый «молодой» по структуре населения регион мира. Трудовые ресурсы Африки: значительный и быстрорастущий потенциал при низкой средней квалификации. *Структура занятости населения*. Проблема безработицы. Сложность расового и этнического состава населения: причины и следствия. Этноконфессиональная карта Африки. Распространение основных языков и религий. Африканский «рисунки» расселения населения: особая роль природного фактора. Районы повышенной концентрации населения: приморские и горнопромышленные районы, долины и дельты рек, побережья больших озёр. Самый низкий в мире уровень и самые высокие темпы урбанизации («городской взрыв»). Специфические черты африканского города и городских агломераций. «Ложная урбанизация» и связанные с ней социально-экономические проблемы. Социально-экономические проблемы развития сельских поселений. Миграции населения. Преобладание внутренних миграций над внешними. Проблема «утечки умов и мускулов». Низкий уровень человеческого капитала и социального развития стран региона. Социальные проблемы населения Африки: бедность, низкая продолжительность жизни, высокая детская смертность, слабое развитие здравоохранения и антисанитария, недостаточное питание, отсутствие доступа к источникам чистой воды, низкая грамотность и профессиональная квалификация.

Практические работы.

- 1). Расчёт динамики роста численности населения Африки с 1950 г.
- 2). Сравнение возрастно-половых пирамид населения нескольких стран Африки.

Тема 4. Хозяйство Африки.

Африка – периферия мирового хозяйства, регион концентрации наименее развитых стран. Относительно низкий общий уровень развития экономики. Многоукладность экономики: традиционные и современные формы производства. Преобладание аграрной и индустриальной стадий развития хозяйства в странах континента. Важнейшие модели развития хозяйства: импортозамещающая, экспортно-ориентированная, с использованием собственных сил. Структура ВВП стран региона. Сдвиги в структуре и географии промышленности. Ведущие промышленные районы и центры. ЮАР как наиболее развитая экономика Африки, страна БРИКС. Сельское хозяйство – основная сфера занятости населения Африки. Низкий уровень сельскохозяйственного производства, ухудшение продовольственного самообеспечения, хронический импорт продуктов питания. Проблема монокультурного сельского хозяйства и пути её решения. Экстенсивное животноводство, важнейшие животноводческие районы. Недостаток транспортной инфраструктуры. Африка в системе международного географического разделения труда и торговых потоков. Усиление экономической интеграции стран Африки. Африканский союз. Развитие внешнеэкономических связей России со странами Африки. Африканский рисунок территориальной структуры расселения и хозяйства как результат природного и исторического факторов развития.

Преобладание нефтепромышленного (Северная и Западная Африка), горно-металлургического (Центральная, Южная и Западная Африка), земельно-климатического (повсеместно) и лесопромышленного (Центральная и Западная Африка) ресурсно-экспортных циклов. Изменение территориальной структуры хозяйства государств Африки. Недостаток финансовых и материальных средств, передовых технологий – главные препятствия на пути изменения и улучшения системы хозяйства.

Практические работы.

- 1). Классификация стран Африки по показателю ИЧР.
- 2). Сравнительная характеристика субрегионов Африки.

Раздел 13. Место России в современном мире.

Тема 1. Демографический потенциал России.

Численность населения России, её динамика в последние десятилетия. Место России по численности населения среди стран мира. Государственная демографическая политика России, направленная на повышение рождаемости. Динамика средней ожидаемой продолжительности жизни. Возрастно-половая структура населения страны, проблема поэтапного повышения пенсионного возраста. Миграционный обмен России с зарубежными странами, его основные тенденции. Размещение населения России. Основная полоса расселения, очаговое расселение за пределами этой полосы. Этническая и конфессиональная структура населения России. Своеобразие материальной и духовной культуры народов России, необходимость её защиты на государственном уровне. Традиционные религии населения России. Система городских и сельских поселений РФ. Динамика и географические аспекты процесса урбанизации. Перспективы развития российских городов. Крупнейшие городские агломерации России, динамика численности их населения. Разные типы сельских поселений в РФ: сёла, деревни, станицы, хутора, рабочие посёлки, аулы. Человеческий капитал и качество жизни населения России. Место России в рейтинге стран по индексу человеческого развития (ИЧР).

Практические работы.

- 1). Построение графика, отражающего динамику основных демографических показателей России (рождаемость, смертность, естественный прирост) за 2–3 последних десятилетия.
- 2). Анализ внешних миграций населения России за последние годы.

Тема 2. Геоэкономическое положение России.

Природно-ресурсный потенциал России. Роль России как крупнейшего поставщика топливно-энергетических и сырьевых ресурсов в мировой экономике. Россия в мировом географическом разделении труда. Структура и география внешней торговли России. Роль

России как мирового экологического донора. Участие России в реализации «Повестки дня в области устойчивого развития на период до 2030 года» и её роль в решении глобальных проблем человечества. Особенности интеграции России в мировое сообщество. Географические аспекты решения внешнеэкономических и внешнеполитических задач развития России.

Современные тенденции изменения отраслевой и территориальной структуры хозяйства России. Факторы, влияющие на изменение отраслевой и территориальной структуры хозяйства России в новых экономических условиях. Импортзамещение как фактор развития российской экономики. Совершенствование территориальной организации хозяйства. Современные тенденции развития машиностроительного комплекса и перспективы его развития. Ускоренное развитие машиностроения в рамках программы импортзамещения. Оборонно-промышленный комплекс России, его специализация.

Транспортная система России: структура, основные показатели, динамика развития. Основные железнодорожные магистрали и главные железнодорожные узлы. Новые железные дороги и их значение в освоении территорий и интенсификации экспорта. Важнейшие морские порты и их специализация. Активизация использования Северного морского пути. Важнейшие водные пути, судоходные реки и каналы России. Важнейшие автомагистрали и развитие дорожной сети. Крупнейшие авиаузлы России, сеть внутренних и внешних авиалиний. Трубопроводный транспорт и его роль в обеспечении стратегических и экономических интересов страны. Реализация экспортных проектов развития трубопроводной системы. Меры по снятию транспортных инфраструктурных ограничений и повышение доступности и качества магистральной транспортной инфраструктуры страны. Транспорт и охрана окружающей среды.

Информационная инфраструктура. Развитие отечественных информационных технологий в новых реалиях: приоритетные направления, государственная поддержка. Развитие сферы обслуживания. Национальный проект «Туризм и индустрия гостеприимства», его влияние на достижение национальных целей развития Российской Федерации.

Практические работы.

- 1). Анализ международных экономических связей России.
- 2). Анализ и объяснение особенностей современного геополитического и геоэкономического положения России.
- 3). Представление товарной и географической структуры внешней торговли России на диаграммах и картосхеме с использованием источников географической информации.

Тема 3. Географические районы России.

Научная проблема районирования России. Теоретические подходы к районированию территории России. Западный (европейская часть) и Восточный (азиатская часть) макрорегионы и их географические различия. Проблемы совершенствования отраслевой и территориальной структуры хозяйства географических районов Западного (Европейский Север России, Северо-Запад России, Центральная Россия, Поволжье, Юг России) и Восточного (Урал, Сибирь и Дальний Восток) макрорегионов России. Региональная политика. Документы, отражающие государственную политику регионального развития Российской Федерации.

Практические работы.

- 1). Представление в виде структурной схемы основных направлений региональной политики на основе анализа документа, отражающего государственную политику регионального развития Российской Федерации.
- 2). Установление взаимосвязи между территориальной структурой хозяйства Восточного макрорегиона и факторами, её определяющими, на основе анализа различных источников информации.

Раздел 14. Будущее человечества.

Тема 1. Обобщение знаний.

Глобальные проблемы как вызовы для современной цивилизации. Глобализация и

регионализация – два направления современных социально-экономических процессов, их влияние на глобальные проблемы. Взаимосвязь глобальных геополитических, экологических проблем и проблем народонаселения на разных пространственных уровнях: планетарном, региональном, страновом, локальном. Наиболее доступные возможные сценарии и пути решения глобальных проблем. Необходимость переоценки человечеством и отдельными странами некоторых ранее устоявшихся экономических, политических, идеологических и культурных ориентиров. Возможности географических наук в решении глобальных проблем человечества. Участие России в решении глобальных проблем. Цели устойчивого развития и их реализация в странах разных типов. Международное сотрудничество и роль международных организаций в решении глобальных проблем. Перспективы и прогнозы мирового развития.

Практические работы.

- 1). Проведение анализа конкретной глобальной проблемы на разных пространственных уровнях (планетарном, региональном, страновом, локальном).
- 2). Знакомство с одним из сценариев развития человечества по источникам из научной литературы.

Тематическое планирование учебного предмета «География» (углубленный уровень)

* Тематическое планирование выстроено в соответствии с федеральной рабочей программой по учебному предмету «География» (углубленный уровень).

Распределение часов в тематическом планировании по каждой теме будет прописано на начало учебного года учителем-предметником в «рабочей программе учителя» на основании распределённых часов по учебному плану на текущий учебный год.

Структура тематического планирования рабочих программ на уровне среднего общего образования составлена с учётом рабочей программы воспитания в соответствие требованиям обновлённого ФГОС СОО (пункт 18.2.2, подпункт 3) и включает в себя следующие структурные компоненты:

№ п/п	Наименование темы (с учётом рабочей программы воспитания)	Количество часов, отводимых на освоение каждой темы
10 класс		
1.	Раздел 1. География в современном мире. География как наука. Картографический метод исследования географии. Районирование как метод географических исследований. Географическая экспертиза и мониторинг.	<i>Часы на каждую тему распределяются учителем-предметником в зависимости от нагрузки по учебному плану на текущий учебный год</i>
2.	Раздел 2. Глобальные проблемы мирового развития. Понятие о глобальных проблемах. Концепция устойчивого развития.	
3.	Раздел 3. Геополитические проблемы современного мира. Геополитическая структура мира. География форм государственного устройства. Глобальная проблема роста вооружений. Государственные границы. Территориальные конфликты в современном мире. Глобальная проблема международного терроризма. Россия в системе международных отношений.	
4.	Раздел 4. Географическая среда как сфера взаимодействия общества	

	<p>и природы. Роль географической среды в жизни общества. Природные условия и ресурсы. Природопользование. Формирование земной коры и минеральные ресурсы. Атмосфера и климат Земли. Аклиматические ресурсы. Гидросфера и водные ресурсы. Мировой океан как часть гидросферы. Ресурсы Мирового океана. Почвы и земельные ресурсы мира. Биосфера и биологические ресурсы мира. География природных рисков. Глобальная экологическая проблема.</p>	
5.	<p>Раздел 5. Человеческий капитал в современном мире. Демографическая характеристика населения мира. Проблемы здоровья и долголетия человека. Миграция населения. Многоликое человечество: расовая, этническая и лингвистическая структура населения мира. География религий в современном мире. Проблемы охраны мирового культурного наследия. Качество жизни населения. Расселение населения мира. Города мира и урбанизация. Глобальные города как ядра развития.</p>	
6.	<p>Раздел 6. Проблемы мирового экономического развития. Мировое хозяйство как система. Научно-технический прогресс и мировое хозяйство. Социально-экономические типы стран мира. Экономическое стран глобального Севера и глобального Юга. Мировое сельское хозяйство и глобальная продовольственная проблема. География ведущих отраслей промышленности мира. Глобальный рынок услуг и технологий. Мировая транспортная услуга. Глобальные валютно-финансовые отношения. Интеграционные процессы в глобальной экономике.</p>	
	Всего часов по ФРП = 102	

№ п/п	Наименование темы (с учётом рабочей программы воспитания)	Количество часов, отводимых на освоение каждой темы
	11 класс	
1.	<p>Раздел 1. Зарубежная Европа. Географическое положение и политическая карта зарубежной Европы. Природные условия и ресурсы зарубежной Европы. Население зарубежной Европы. Хозяйство зарубежной Европы. Германия. Франция. Великобритания. Страны Южной Европы. Северная Европа. Восточная Европа.</p>	<p><i>Часы на каждую тему распределяются учителем- предметником в зависимости от нагрузки по учебному плану на текущий учебный год</i></p>

2.	Раздел 2. Северна Америка. Политико- и экономико-географическое положение США и Канады. Природно-ресурстный потенциал США. Население США. Хозяйство США. Экономические районы США. Канада.
3.	Раздел 3. Латинская Америка. Географическое положение и политическая карта латинской Америки. Природно-ресурстный потенциал Латинской Америки. Население Латинской Америки. Хозяйство Латинской Америки. Бразилия. Мексика.
4.	Раздел 4. Австралия и Океания. Австралия. Новая Зеландия и Океания.
5.	Раздел 5. Зарубежная Азия. Географическое положение и политическая карта зарубежной Азии. Природно-ресурстный потенциал зарубежной Азии. Население зарубежной Азии. Хозяйство зарубежной Азии. Китай. Индия. Япония. Республика Корея. Юго-Восточная Азия. Юго-Западная Азия.
6.	Раздел 6. Африка. Географическое положение и политическая карта Африки. Природно-ресурстный потенциал Африки. Население Африки. Хозяйство Африки.
7.	Раздел 7. Место России в современном мире. Демографический потенциал России. Геополитическое положение России. Географические районы России.
8.	Раздел 8. Будущее человечества. Обобщение знаний.
	Всего часов по ФРП = 102

2.2.30. Рабочая программа по учебному предмету «Физическая культура»

Рабочая программа по учебному предмету «Физическая культура» (предметная область «Физическая культура») включает пояснительную записку, содержание обучения, планируемые результаты освоения программы по физической культуре и дополнена общим тематическим планированием в целях приведения структуры рабочей программы в соответствие с требованием ФГОС СОО.

Рабочая программа составлена на основе федеральной рабочей программы по физической культуре.

Пояснительная записка

Программа по физической культуре на уровне среднего общего образования разработана на основе требований к результатам освоения основной образовательной программы среднего общего образования, представленных в ФГОС СОО, а также на основе характеристики планируемых результатов духовно-нравственного развития, воспитания и социализации обучающихся, представленной в федеральной рабочей программе воспитания.

При формировании основ программы по физической культуре использовались прогрессивные идеи и теоретические положения ведущих педагогических концепций, определяющих современное развитие отечественной системы образования:

концепция духовно-нравственного развития и воспитания гражданина Российской Федерации, ориентирующая учебно-воспитательный процесс на формирование гуманистических и патриотических качеств личности учащихся, ответственности за судьбу Родины;

концепция формирования универсальных учебных действий, определяющая основы становления российской гражданской идентичности обучающихся, активное их включение в культурную и общественную жизнь страны;

концепция формирования ключевых компетенций, устанавливающая основу саморазвития и самоопределения личности в процессе непрерывного образования;

концепция преподавания учебного предмета «Физическая культура», ориентирующая учебно-воспитательный процесс на внедрение новых технологий и инновационных подходов в обучении двигательным действиям, укреплении здоровья и развитии физических качеств;

концепция структуры и содержания учебного предмета «Физическая культура», обосновывающая направленность учебных программ на формирование целостной личности учащихся, потребность в бережном отношении к своему здоровью и ведению здорового образа жизни.

Программа обеспечивает преемственность с федеральной образовательной программой основного общего образования и предусматривает завершение полного курса обучения обучающихся в области физической культуры.

Развивающая направленность определяется вектором развития физических качеств и функциональных возможностей организма занимающихся, повышением его надёжности, защитных и адаптивных свойств. Предполагаемым результатом данной направленности становится достижение обучающимися оптимального уровня физической подготовленности и работоспособности, готовности к выполнению нормативных требований комплекса «Готов к труду и обороне».

Обучающая направленность представляется закреплением основ организации и планирования самостоятельных занятий оздоровительной, спортивно – достиженческой и прикладно – ориентированной физической культурой, обогащением двигательного опыта за счёт индивидуализации содержания физических упражнений разной функциональной направленности, совершенствования технико-тактических действий в игровых видах спорта.

Воспитывающая направленность программы заключается в содействии активной социализации обучающихся на основе формирования научных представлений о социальной сущности физической культуры, её месте и роли в жизнедеятельности современного человека, воспитании социально значимых и личностных качеств.

Центральной идеей конструирования программы по физической культуре и её планируемых результатов на уровне среднего общего образования является воспитание целостной личности учащихся, обеспечение единства в развитии их физической, психической и социальной природы. Реализация этой идеи становится возможной на основе системно-структурной организации учебного содержания, которое представляется двигательной деятельностью с её базовыми компонентами: информационным (знания о физической культуре), операциональным (способы самостоятельной деятельности) и

мотивационно-процессуальным (физическое совершенствование).

Рабочая программа учебного предмета «Физическая культура» состоит из модуля «Базовая физическая подготовка» . **С учётом климатических условий Чеченской Республики раздел «Лыжные гонки» заменяется углублённым освоением содержания разделов «Лёгкая атлетика», «Гимнастика» и «Спортивные игры».**

Общее число часов, для изучения предмета, определяется учебным планом ООП СОО и может корректироваться на начало учебного года по решению педагогического совета.

Содержание обучения в 10 классе

Знания о физической культуре.

Физическая культура как социальное явление. Истоки возникновения культуры как социального явления, характеристика основных направлений её развития (индивидуальная, национальная, мировая). Культура как способ развития человека, её связь с условиями жизни и деятельности. Физическая культура как явление культуры, связанное с преобразованием физической природы человека.

Характеристика системной организации физической культуры в современном обществе, основные направления её развития и формы организации (оздоровительная, прикладно-ориентированная, соревновательно-достиженческая).

Всероссийский физкультурно-спортивный комплекс «Готов к труду и обороне» как основа прикладно-ориентированной физической культуры, история и развитие комплекса «Готов к труду и обороне» в Союзе Советских социалистических республик (далее – СССР) и Российской Федерации. Характеристика структурной организации комплекса «Готов к труду и обороне» в современном обществе, нормативные требования пятой ступени для учащихся 16–17 лет.

Законодательные основы развития физической культуры в Российской Федерации. Извлечения из статей, касающихся соблюдения прав и обязанностей граждан в занятиях физической культурой и спортом: Федеральный закон «О физической культуре и спорте в Российской Федерации» от 4 декабря 2007 г. № 329-ФЗ, Федеральный закон «Об образовании в Российской Федерации» от 29 декабря 2012 г. № 373-ФЗ.

Физическая культура как средство укрепления здоровья человека. Здоровье как базовая ценность человека и общества. Характеристика основных компонентов здоровья, их связь с занятиями физической культурой. Общие представления об истории и развитии популярных систем оздоровительной физической культуры, их целевая ориентация и предметное содержание.

Способы самостоятельной двигательной деятельности.

Физкультурно-оздоровительные мероприятия в условиях активного отдыха и досуга. Общее представление о видах и формах деятельности в структурной организации образа жизни современного человека (профессиональная, бытовая и досуговая). Основные типы и виды активного отдыха, их целевое предназначение и содержательное наполнение.

Кондиционная тренировка как системная организация комплексных и целевых занятий оздоровительной физической культурой, особенности планирования физических нагрузок и содержательного наполнения.

Медицинский осмотр учащихся как необходимое условие для организации самостоятельных занятий оздоровительной физической культурой. Контроль текущего состояния организма с помощью пробы Руфье, характеристика способов применения и критериев оценивания. Оперативный контроль в системе самостоятельных занятий кондиционной тренировкой, цель и задачи контроля, способы организации и проведения измерительных процедур.

Физическое совершенствование.

Физкультурно-оздоровительная деятельность. Упражнения оздоровительной гимнастики как средство профилактики нарушения осанки и органов зрения, предупреждения перенапряжения мышц опорно-двигательного аппарата при длительной работе за компьютером.

Атлетическая и аэробная гимнастика как современные оздоровительные системы физической культуры: цель, задачи, формы организации. Способы индивидуализации содержания и физических нагрузок при планировании системной организации занятий кондиционной тренировкой.

Спортивно-оздоровительная деятельность. Модуль «Спортивные игры».

Футбол. Техники игровых действий: вбрасывание мяча с лицевой линии, выполнение углового и штрафного ударов в изменяющихся игровых ситуациях. Закрепление правил игры в условиях игровой и учебной деятельности.

Баскетбол. Техника выполнения игровых действий: вбрасывание мяча с лицевой линии, способы овладения мячом при «спорном мяче», выполнение штрафных бросков. Выполнение правил 3–8–24 секунды в условиях игровой деятельности. Закрепление правил игры в условиях игровой и учебной деятельности.

Волейбол. Техника выполнения игровых действий: «постановка блока», атакующий удар (с места и в движении). Тактические действия в защите и нападении. Закрепление правил игры в условиях игровой и учебной деятельности.

Прикладно-ориентированная двигательная деятельность. Модуль «Плавательная подготовка». Спортивные и прикладные упражнения в плавании: брасс на спине, плавание на боку, прыжки в воду вниз ногами.

Модуль «Спортивная и физическая подготовка». Техническая и специальная физическая подготовка по избранному виду спорта, выполнение соревновательных действий в стандартных и вариативных условиях. Физическая подготовка к выполнению нормативов комплекса «Готов к труду и обороне» с использованием средств базовой физической подготовки, видов спорта и оздоровительных систем физической культуры, национальных видов спорта, культурно-этнических игр.

Содержание обучения в 11 классе

Знания о физической культуре.

Здоровый образ жизни современного человека. Роль и значение адаптации организма в организации и планировании мероприятий здорового образа жизни, характеристика основных этапов адаптации. Основные компоненты здорового образа жизни и их влияние на здоровье современного человека.

Рациональная организация труда как фактор сохранения и укрепления здоровья. Оптимизация работоспособности в режиме трудовой деятельности. Влияние занятий физической культурой на профилактику и искоренение вредных привычек. Личная гигиена, закаливание организма и банные процедуры как компоненты здорового образа жизни.

Понятие «профессионально-ориентированная физическая культура», цель и задачи, содержательное наполнение. Оздоровительная физическая культура в режиме учебной и профессиональной деятельности. Определение индивидуального расхода энергии в процессе занятий оздоровительной физической культурой.

Взаимосвязь состояния здоровья с продолжительностью жизни человека. Роль и значение занятий физической культурой в укреплении и сохранении здоровья в разных возрастных периодах.

Профилактика травматизма и оказание первой помощи во время занятий физической культурой. Причины возникновения травм и способы их предупреждения, правила

профилактики травм во время самостоятельных занятий оздоровительной физической культурой.

Способы и приёмы оказания первой помощи при ушибах разных частей тела и сотрясении мозга, переломах, вывихах и ранениях, обморожении, солнечном и тепловом ударах.

Способы самостоятельной двигательной деятельности.

Современные оздоровительные методы и процедуры в режиме здорового образа жизни. Релаксация как метод восстановления после психического и физического напряжения, характеристика основных методов, приёмов и процедур, правила их проведения (методика Э. Джекобсона, аутогенная тренировка И. Шульца, дыхательная гимнастика А.Н. Стрельниковой, синхрогимнастика по методу «Ключ»).

Массаж как средство оздоровительной физической культуры, правила организации и проведения процедур массажа. Основные приёмы самомассажа, их воздействие на организм человека.

Банные процедуры, их назначение и правила проведения, основные способы парения.

Самостоятельная подготовка к выполнению нормативных требований комплекса «Готов к труду и обороне». Структурная организация самостоятельной подготовки к выполнению требований комплекса «Готов к труду и обороне», способы определения направленности её тренировочных занятий в годичном цикле. Техника выполнения обязательных и дополнительных тестовых упражнений, способы их освоения и оценивания.

Самостоятельная физическая подготовка и особенности планирования её направленности по тренировочным циклам, правила контроля и индивидуализации содержания физической нагрузки.

Физическое совершенствование.

Физкультурно-оздоровительная деятельность. Упражнения для профилактики острых респираторных заболеваний, целлюлита, снижения массы тела. Стретчинг и шейпинг как современные оздоровительные системы физической культуры: цель, задачи, формы организации. Способы индивидуализации содержания и физических нагрузок при планировании системной организации занятий кондиционной тренировкой.

Спортивно-оздоровительная деятельность. Модуль «Спортивные игры».

Футбол. Повторение правил игры в футбол, соблюдение их в процессе игровой деятельности. Совершенствование основных технических приёмов и тактических действий в условиях учебной и игровой деятельности.

Баскетбол. Повторение правил игры в баскетбол, соблюдение их в процессе игровой деятельности. Совершенствование основных технических приёмов и тактических действий в условиях учебной и игровой деятельности.

Волейбол. Повторение правил игры в баскетбол, соблюдение их в процессе игровой деятельности. Совершенствование основных технических приёмов и тактических действий в условиях учебной и игровой деятельности.

Прикладно-ориентированная двигательная деятельность. Модуль «Атлетические единоборства». Атлетические единоборства в системе профессионально-ориентированной двигательной деятельности: её цели и задачи, формы организации тренировочных занятий. Основные технические приёмы атлетических единоборств и способы их самостоятельного разучивания (самостраховка, стойки, захваты, броски).

Модуль «Спортивная и физическая подготовка». Техническая и специальная физическая подготовка по избранному виду спорта, выполнение соревновательных действий в стандартных и вариативных условиях. Физическая подготовка к выполнению нормативов комплекса «Готов к труду и обороне» с использованием средств базовой физической подготовки, видов спорта и оздоровительных систем физической культуры, национальных видов спорта, культурно-этнических игр.

Рабочая программа вариативного модуля «Базовая физическая подготовка»

Общая физическая подготовка. Развитие силовых способностей. Комплексы общеразвивающих и локально воздействующих упражнений, отягощённых весом собственного тела и с использованием дополнительных средств (гантелей, эспандера, набивных мячей, штанги и других). Комплексы упражнений на тренажёрных устройствах. Упражнения на гимнастических снарядах (брусьях, перекладинах, гимнастической стенке и других). Броски набивного мяча двумя и одной рукой из положений стоя и сидя (вверх, вперёд, назад, в стороны, снизу и сбоку, от груди, из-за головы). Прыжковые упражнения с дополнительным отягощением (напрыгивание и спрыгивание, прыжки через скакалку, многоскоки, прыжки через препятствия и другие). Бег с дополнительным отягощением (в горку и с горки, на короткие дистанции, эстафеты). Передвижения в висячем и упоре на руках. Лазанье (по канату, по гимнастической стенке с дополнительным отягощением). Переноска неопределяемых тяжестей (сверстников способом на спине). Подвижные игры с силовой направленностью (импровизированный баскетбол с набивным мячом и другое).

Развитие скоростных способностей. Бег на месте в максимальном темпе (в упоре о гимнастическую стенку и без упора). Челночный бег. Бег по разметке с максимальным темпом. Повторный бег с максимальной скоростью и максимальной частотой шагов (10–15 м). Бег с ускорениями из разных исходных положений. Бег с максимальной скоростью и собиранием малых предметов, лежащих на полу и на разной высоте. Стартовые ускорения по дифференцированному сигналу. Метание малых мячей по движущимся мишеням (катящейся, раскачивающейся, летящей). Ловля теннисного мяча после отскока от пола, стены (правой и левой рукой). Передача теннисного мяча в парах правой (левой) рукой и попеременно. Ведение теннисного мяча ногами с ускорением по прямой, по кругу, вокруг стоек. Прыжки через скакалку на месте и в движении с максимальной частотой прыжков. Преодоление полосы препятствий, включающей в себя прыжки на разную высоту и длину, по разметке, бег с максимальной скоростью в разных направлениях и с преодолением опор различной высоты и ширины, повороты, обегание различных предметов (легкоатлетических стоек, мячей, лежащих на полу или подвешенных на высоте). Эстафеты и подвижные игры со скоростной направленностью. Технические действия из базовых видов спорта, выполняемые с максимальной скоростью движений.

Развитие выносливости. Равномерный бег и передвижение на лыжах в режимах умеренной и большой интенсивности. Повторный бег и передвижение на лыжах в режимах максимальной и субмаксимальной интенсивности. Кроссовый бег и марш-бросок на лыжах. Развитие координации движений. Жонглирование большими (волейбольными) и малыми (теннисными) мячами. Жонглирование гимнастической палкой. Жонглирование волейбольным мячом головой. Метание малых и больших мячей в мишень (неподвижную и двигающуюся). Передвижения по возвышенной и наклонной, ограниченной по ширине опоре (без предмета и с предметом на голове). Упражнения в статическом равновесии. Упражнения в воспроизведении пространственной точности движений руками, ногами, туловищем. Упражнение на точность дифференцирования мышечных усилий. Подвижные и спортивные игры.

Развитие гибкости. Комплексы общеразвивающих упражнений (активных и пассивных), выполняемых с большой амплитудой движений. Упражнения на растяжение и расслабление мышц. Специальные упражнения для развития подвижности суставов (полушпагат, шпагат, выкруты гимнастической палки).

Упражнения культурно-этнической направленности. Сюжетно-образные и обрядовые игры. Технические действия национальных видов спорта.

Специальная физическая подготовка. Модуль «Гимнастика».

Развитие гибкости. Наклоны туловища вперёд, назад, в стороны с возрастающей амплитудой движений в положении стоя, сидя, сидя ноги в стороны. Упражнения с гимнастической палкой (укороченной скакалкой) для развития подвижности плечевого сустава (выкруты). Комплексы общеразвивающих упражнений с повышенной амплитудой

для плечевых, локтевых, тазобедренных и коленных суставов для развития подвижности позвоночного столба. Комплексы активных и пассивных упражнений с большой амплитудой движений. Упражнения для развития подвижности суставов (полушпагат, шпагат, складка, мост).

Развитие координации движений. Прохождение усложнённой полосы препятствий, включающей быстрые кувырки (вперёд, назад), кувырки по наклонной плоскости, преодоление препятствий прыжком с опорой на руку, безопорным прыжком, быстрым лазаньем. Броски теннисного мяча правой и левой рукой в подвижную и неподвижную мишень, с места и с разбега. Касание правой и левой ногой мишеней, подвешенных на разной высоте, с места и с разбега. Разнообразные прыжки через гимнастическую скакалку на месте и с продвижением. Прыжки на точность отталкивания и приземления.

Развитие силовых способностей. Подтягивание в висе и отжимание в упоре. Передвижения в висе и упоре на руках на перекладине (мальчики), подтягивание в висе стоя (лёжа) на низкой перекладине (девочки), отжимания в упоре лёжа с изменяющейся высотой опоры для рук и ног, отжимание в упоре на низких брусьях, поднимание ног в висе на гимнастической стенке до повышенной высоты, из положения лёжа на гимнастическом козле (ноги зафиксированы) сгибание туловища с различной амплитудой движений (на животе и на спине), комплексы упражнений с гантелями с индивидуально подобранной массой (движения руками, повороты на месте, наклоны, подскоки со взмахом рук), метание набивного мяча из различных исходных положений, комплексы упражнений избирательного воздействия на отдельные мышечные группы (с увеличивающимся темпом движений без потери качества выполнения), элементы атлетической гимнастики (по типу «подкачки»), приседания на одной ноге «пистолетом» (с опорой на руку для сохранения равновесия).

Развитие выносливости. Упражнения с неопредельными отягощениями, выполняемые в режиме умеренной интенсивности в сочетании с напряжением мышц и фиксацией положений тела. Повторное выполнение гимнастических упражнений с уменьшающимся интервалом отдыха (по типу «круговой тренировки»). Комплексы упражнений с отягощением, выполняемые в режиме непрерывного и интервального методов.

Модуль «Лёгкая атлетика».

Развитие выносливости. Бег с максимальной скоростью в режиме повторно-интервального метода. Бег по пересечённой местности (кроссовый бег). Гладкий бег с равномерной скоростью в разных зонах интенсивности. Повторный бег с препятствиями в максимальном темпе. Равномерный повторный бег с финальным ускорением (на разные дистанции). Равномерный бег с дополнительным отягощением в режиме «до отказа».

Развитие силовых способностей. Специальные прыжковые упражнения с дополнительным отягощением. Прыжки вверх с доставанием подвешенных предметов. Прыжки в полуприседе (на месте, с продвижением в разные стороны). Запрыгивание с последующим спрыгиванием. Прыжки в глубину по методу ударной тренировки. Прыжки в высоту с продвижением и изменением направлений, поворотами вправо и влево, на правой, левой ноге и поочередно. Бег с препятствиями. Бег в горку с дополнительным отягощением и без него. Комплексы упражнений с набивными мячами. Упражнения с локальным отягощением на мышечные группы. Комплексы силовых упражнений по методу круговой тренировки.

Развитие скоростных способностей. Бег на месте с максимальной скоростью и темпом с опорой на руки и без опоры. Максимальный бег в горку и с горки. Повторный бег на короткие дистанции с максимальной скоростью (по прямой, на повороте и со старта). Бег с максимальной скоростью «с ходу». Прыжки через скакалку в максимальном темпе. Ускорение, переходящее в многоскоки, и многоскоки, переходящие в бег с ускорением. Подвижные и спортивные игры, эстафеты.

Развитие координации движений. Специализированные комплексы упражнений на развитие координации (разрабатываются на основе учебного материала модулей «Гимнастика» и «Спортивные игры»).

Модуль «Спортивные игры».

Баскетбол. Развитие скоростных способностей. Ходьба и бег в различных направлениях с максимальной скоростью с внезапными остановками и выполнением различных заданий (например, прыжки вверх, назад, вправо, влево, приседания). Ускорения с изменением направления движения. Бег с максимальной частотой (темпом) шагов с опорой на руки и без опоры. Выпрыгивание вверх с доставанием ориентиров левой (правой) рукой. Челночный бег (чередование прохождения заданных отрезков дистанции лицом и спиной вперёд). Бег с максимальной скоростью с предварительным выполнением многоскоков. Передвижения с ускорениями и максимальной скоростью приставными шагами левым и правым боком. Ведение баскетбольного мяча с ускорением и максимальной скоростью. Прыжки вверх на обеих ногах и на одной ноге с места и с разбега. Прыжки с поворотами на точность приземления. Передача мяча двумя руками от груди в максимальном темпе при встречном беге в колоннах. Кувырки вперёд, назад, боком с последующим рывком на 3–5 м. Подвижные и спортивные игры, эстафеты.

Развитие силовых способностей. Комплексы упражнений с дополнительным отягощением на основные мышечные группы. Ходьба и прыжки в глубоком приседе. Прыжки на одной ноге и обеих ногах с продвижением вперёд, по кругу, «змейкой», на месте с поворотом на 180 и 360. Прыжки через скакалку в максимальном темпе на месте и с продвижением (с дополнительным отягощением и без него). Напрыгивание и спрыгивание с последующим ускорением. Многоскоки с последующим ускорением и ускорение с последующим выполнением многоскоков. Броски набивного мяча из различных исходных положений, с различной траекторией полёта одной рукой и обеими руками, стоя, сидя, в полуприседе.

Развитие выносливости. Повторный бег с максимальной скоростью, с уменьшающимся интервалом отдыха. Гладкий бег по методу непрерывно-интервального упражнения. Гладкий бег в режиме большой и умеренной интенсивности. Игра в баскетбол с увеличивающимся объёмом времени игры.

Развитие координации движений. Броски баскетбольного мяча по неподвижной и подвижной мишени. Акробатические упражнения (двойные и тройные кувырки вперёд и назад). Бег с «тенью» (повторение движений партнёра). Бег по гимнастической скамейке, по гимнастическому бревну разной высоты. Прыжки по разметкам с изменяющейся амплитудой движений. Броски малого мяча в стену одной рукой (обеими руками) с последующей его ловлей (обеими руками и одной рукой) после отскока от стены (от пола). Ведение мяча с изменяющейся по команде скоростью и направлением передвижения.

Футбол. Развитие скоростных способностей. Старты из различных положений с последующим ускорением. Бег с максимальной скоростью по прямой, с остановками (по свистку, хлопку, заданному сигналу), с ускорениями, «рывками», изменением направления передвижения. Бег в максимальном темпе. Бег и ходьба спиной вперёд с изменением темпа и направления движения (по прямой, по кругу, «змейкой»). Бег с максимальной скоростью с поворотами на 180 и 360. Прыжки через скакалку в максимальном темпе. Прыжки по разметке на правой (левой) ноге, между стоек, спиной вперёд. Прыжки вверх на обеих ногах и одной ноге с продвижением вперёд. Удары по мячу в стенку в максимальном темпе. Ведение мяча с остановками и ускорениями, «дриблинг» мяча с изменением направления движения. Кувырки вперёд, назад, боком с последующим рывком. Подвижные и спортивные игры, эстафеты.

Развитие силовых способностей. Комплексы упражнений с дополнительным отягощением на основные мышечные группы. Многоскоки через препятствия. Спрыгивание с возвышенной опоры с последующим ускорением, прыжком в длину и в высоту. Прыжки на обеих ногах с дополнительным отягощением (вперёд, назад, в приседе, с продвижением вперёд).

Развитие выносливости. Равномерный бег на средние и длинные дистанции. Повторные ускорения с уменьшающимся интервалом отдыха. Повторный бег на короткие дистанции с максимальной скоростью и уменьшающимся интервалом отдыха. Гладкий бег в режиме

непрерывно-интервального метода. Передвижение на лыжах в режиме большой и умеренной интенсивности.

Планируемые результаты освоения программы по физической культуре на уровне среднего общего образования

В результате изучения физической культуры на уровне среднего общего образования у обучающегося будут сформированы следующие личностные результаты:

1) гражданского воспитания:

сформированность гражданской позиции обучающегося как активного и ответственного члена российского общества;

осознание своих конституционных прав и обязанностей, уважение закона и правопорядка; принятие традиционных национальных, общечеловеческих гуманистических и демократических ценностей;

готовность противостоять идеологии экстремизма, национализма, ксенофобии, дискриминации по социальным, религиозным, расовым, национальным признакам;

готовность вести совместную деятельность в интересах гражданского общества, участвовать в самоуправлении в образовательной организации;

умение взаимодействовать с социальными институтами в соответствии с их функциями и назначением;

готовность к гуманитарной и волонтерской деятельности;

2) патриотического воспитания:

сформированность российской гражданской идентичности, патриотизма, уважения к своему народу, чувства ответственности перед Родиной, гордости за свой край, свою Родину, свой язык и культуру, прошлое и настоящее многонационального народа России;

ценностное отношение к государственным символам, историческому и природному наследию, памятникам, традициям народов России, достижениям России в науке, искусстве, спорте, технологиях, труде;

идейную убежденность, готовность к служению и защите Отечества, ответственность за его судьбу;

3) духовно-нравственного воспитания:

осознание духовных ценностей российского народа;

сформированность нравственного сознания, этического поведения;

способность оценивать ситуацию и принимать осознанные решения, ориентируясь на морально-нравственные нормы и ценности;

осознание личного вклада в построение устойчивого будущего;

ответственное отношение к своим родителям, созданию семьи на основе осознанного принятия ценностей семейной жизни в соответствии с традициями народов России;

4) эстетического воспитания:

эстетическое отношение к миру, включая эстетику быта, научного и технического творчества, спорта, труда, общественных отношений;

способность воспринимать различные виды искусства, традиции и творчество своего и других народов, ощущать эмоциональное воздействие искусства;

убежденность в значимости для личности и общества отечественного и мирового искусства, этнических культурных традиций и народного творчества;

готовность к самовыражению в разных видах искусства, стремление проявлять качества творческой личности;

5) физического воспитания:

сформированность здорового и безопасного образа жизни, ответственного отношения к своему здоровью;

потребность в физическом совершенствовании, занятиях спортивно-оздоровительной

деятельностью;

активное неприятие вредных привычек и иных форм причинения вреда физическому и психическому здоровью;

б) трудового воспитания:

готовность к труду, осознание приобретённых умений и навыков, трудолюбие;

готовность к активной деятельности технологической и социальной направленности;

способность инициировать, планировать и самостоятельно выполнять такую деятельность;

интерес к различным сферам профессиональной деятельности, умение совершать осознанный выбор будущей профессии и реализовывать собственные жизненные планы;

готовность и способность к образованию и самообразованию на протяжении всей жизни;

7) экологического воспитания:

сформированность экологической культуры, понимание влияния социально-экономических процессов на состояние природной и социальной среды, осознание глобального характера экологических проблем;

планирование и осуществление действий в окружающей среде на основе знания целей устойчивого развития человечества;

активное неприятие действий, приносящих вред окружающей среде;

умение прогнозировать неблагоприятные экологические последствия предпринимаемых действий, предотвращать их;

расширение опыта деятельности экологической направленности.

8) ценности научного познания:

сформированность мировоззрения, соответствующего современному уровню развития науки и общественной практики, основанного на диалоге культур, способствующего осознанию своего места в поликультурном мире;

совершенствование языковой и читательской культуры как средства взаимодействия между людьми и познанием мира;

осознание ценности научной деятельности; готовность осуществлять проектную и исследовательскую деятельность индивидуально и в группе.

В результате изучения физической культуры на уровне среднего общего образования у обучающегося будут сформированы познавательные универсальные учебные действия, коммуникативные универсальные учебные действия, регулятивные универсальные учебные действия, совместная деятельность.

У обучающегося будут сформированы следующие базовые логические действия как часть познавательных универсальных учебных действий:

самостоятельно формулировать и актуализировать проблему, рассматривать её всесторонне;

устанавливать существенный признак или основания для сравнения, классификации и обобщения;

определять цели деятельности, задавать параметры и критерии их достижения;

выявлять закономерности и противоречия в рассматриваемых явлениях;

разрабатывать план решения проблемы с учётом анализа имеющихся материальных и нематериальных ресурсов;

вносить коррективы в деятельность, оценивать соответствие результатов целям, оценивать риски последствий деятельности;

координировать и выполнять работу в условиях реального, виртуального и комбинированного взаимодействия;

развивать креативное мышление при решении жизненных проблем.

У обучающегося будут сформированы следующие базовые исследовательские действия как часть познавательных универсальных учебных действий:

владеть навыками учебно-исследовательской и проектной деятельности, навыками разрешения проблем; способностью и готовностью к самостоятельному поиску методов решения практических задач, применению различных методов познания;

осуществлять различные виды деятельности по получению нового знания, его интерпретации, преобразованию и применению в различных учебных ситуациях (в том числе при создании учебных и социальных проектов);

формирование научного типа мышления, владение научной терминологией, ключевыми понятиями и методами;

ставить и формулировать собственные задачи в образовательной деятельности и жизненных ситуациях;

выявлять причинно-следственные связи и актуализировать задачу, выдвигать гипотезу её решения, находить аргументы для доказательства своих утверждений, задавать параметры и критерии решения;

анализировать полученные в ходе решения задачи результаты, критически оценивать их достоверность, прогнозировать изменение в новых условиях;

давать оценку новым ситуациям, оценивать приобретённый опыт;

осуществлять целенаправленный поиск переноса средств и способов действия в профессиональную среду;

уметь переносить знания в познавательную и практическую области жизнедеятельности;

уметь интегрировать знания из разных предметных областей;

выдвигать новые идеи, предлагать оригинальные подходы и решения; ставить проблемы и задачи, допускающие альтернативные решения.

У обучающегося будут сформированы умения работать с информацией как часть познавательных универсальных учебных действий:

владеть навыками получения информации из источников разных типов, самостоятельно осуществлять поиск, анализ, систематизацию и интерпретацию информации различных видов и форм представления;

создавать тексты в различных форматах с учётом назначения информации и целевой аудитории, выбирая оптимальную форму представления и визуализации;

оценивать достоверность, легитимность информации, её соответствие правовым и морально-этическим нормам;

использовать средства информационных и коммуникационных технологий в решении когнитивных, коммуникативных и организационных задач с соблюдением требований эргономики, техники безопасности, гигиены, ресурсосбережения, правовых и этических норм, норм информационной безопасности;

владеть навыками распознавания и защиты информации, информационной безопасности личности.

У обучающегося будут сформированы умения общения как часть коммуникативных универсальных учебных действий:

осуществлять коммуникации во всех сферах жизни;

распознавать невербальные средства общения, понимать значение социальных знаков, распознавать предпосылки конфликтных ситуаций и смягчать конфликты;

владеть различными способами общения и взаимодействия;

аргументированно вести диалог, уметь смягчать конфликтные ситуации;

развёрнуто и логично излагать свою точку зрения с использованием языковых средств.

У обучающегося будут сформированы умения самоорганизации как часть регулятивных универсальных учебных действий:

самостоятельно осуществлять познавательную деятельность, выявлять проблемы, ставить и формулировать собственные задачи в образовательной деятельности и жизненных ситуациях;

самостоятельно составлять план решения проблемы с учётом имеющихся ресурсов, собственных возможностей и предпочтений;

давать оценку новым ситуациям;

расширять рамки учебного предмета на основе личных предпочтений;

делать осознанный выбор, аргументировать его, брать ответственность за решение;

оценивать приобретённый опыт;
способствовать формированию и проявлению широкой эрудиции в разных областях знаний;

постоянно повышать свой образовательный и культурный уровень;

У обучающегося будут сформированы умения самоконтроля, принятия себя и других как часть регулятивных универсальных учебных действий:

давать оценку новым ситуациям, вносить коррективы в деятельность, оценивать соответствие результатов целям;

владеть навыками познавательной рефлексии как осознанием совершаемых действий и мыслительных процессов, их результатов и оснований;

использовать приёмы рефлексии для оценки ситуации, выбора верного решения;

оценивать риски и своевременно принимать решения по их снижению;

принимать мотивы и аргументы других при анализе результатов деятельности;

принимать себя, понимая свои недостатки и достоинства;

принимать мотивы и аргументы других при анализе результатов деятельности;

признавать своё право и право других на ошибку;

развивать способность понимать мир с позиции другого человека.

У обучающегося будут сформированы умения совместной деятельности как часть коммуникативных универсальных учебных действий:

понимать и использовать преимущества командной и индивидуальной работы;

выбирать тематику и методы совместных действий с учётом общих интересов, и возможностей каждого члена коллектива;

принимать цели совместной деятельности, организовывать и координировать действия по её достижению: составлять план действий, распределять роли с учётом мнений участников, обсуждать результаты совместной работы;

оценивать качество вклада своего и каждого участника команды в общий результат по разработанным критериям;

предлагать новые проекты, оценивать идеи с позиции новизны, оригинальности, практической значимости;

осуществлять позитивное стратегическое поведение в различных ситуациях; проявлять творчество и воображение, быть инициативным.

К концу обучения в 10 классе обучающийся получит следующие предметные результаты по отдельным темам программы по физической культуре:

Раздел «Знания о физической культуре»:

характеризовать физическую культуру как явление культуры, её направления и формы организации, роль и значение в жизни современного человека и общества;

ориентироваться в основных статьях Федерального закона «О физической культуре и спорте в Российской Федерации», руководствоваться ими при организации активного отдыха в разнообразных формах физкультурно-оздоровительной и спортивно-массовой деятельности;

положительно оценивать связь современных оздоровительных систем физической культуры и здоровья человека, раскрывать их целевое назначение и формы организации, возможность использовать для самостоятельных занятий с учётом индивидуальных интересов и функциональных возможностей.

Раздел «Организация самостоятельных занятий»:

проектировать досуговую деятельность с включением в её содержание разнообразных форм активного отдыха, тренировочных и оздоровительных занятий, физкультурно-массовых мероприятий и спортивных соревнований;

контролировать показатели индивидуального здоровья и функционального состояния организма, использовать их при планировании содержания и направленности самостоятельных занятий кондиционной тренировкой, оценке её эффективности;

планировать системную организацию занятий кондиционной тренировкой, подбирать

содержание и контролировать направленность тренировочных воздействий на повышение физической работоспособности и выполнение норм Комплекса «Готов к труду и обороне».

Раздел «Физическое совершенствование»:

выполнять упражнения корригирующей и профилактической направленности, использовать их в режиме учебного дня и системе самостоятельных оздоровительных занятий;

выполнять комплексы упражнений из современных систем оздоровительной физической культуры, использовать их для самостоятельных занятий с учётом индивидуальных интересов в физическом развитии и физическом совершенствовании;

выполнять упражнения общефизической подготовки, использовать их в планировании кондиционной тренировки;

демонстрировать основные технические и тактические действия в игровых видах спорта в условиях учебной и соревновательной деятельности, осуществлять судейство по одному из освоенных видов (футбол, волейбол, баскетбол);

демонстрировать приросты показателей в развитии основных физических качеств, результатов в тестовых заданиях Комплекса «Готов к труду и обороне».

К концу обучения в 11 классе обучающийся получит следующие предметные результаты по отдельным темам программы по физической культуре:

Раздел «Знания о физической культуре»:

характеризовать адаптацию организма к физическим нагрузкам как основу укрепления здоровья, учитывать её этапы при планировании самостоятельных занятий кондиционной тренировкой;

положительно оценивать роль физической культуры в научной организации труда, профилактике профессиональных заболеваний и оптимизации работоспособности, предупреждении раннего старения и сохранении творческого долголетия;

выявлять возможные причины возникновения травм во время самостоятельных занятий физической культурой и спортом, руководствоваться правилами их предупреждения и оказания первой помощи.

Раздел «Организация самостоятельных занятий»:

планировать оздоровительные мероприятия в режиме учебной и трудовой деятельности с целью профилактики умственного и физического утомления, оптимизации работоспособности и функциональной активности основных психических процессов;

организовывать и проводить сеансы релаксации, банных процедур и самомассажа с целью восстановления организма после умственных и физических нагрузок;

проводить самостоятельные занятия по подготовке к успешному выполнению нормативных требований комплекса «Готов к труду и обороне», планировать их содержание и физические нагрузки исходя из индивидуальных результатов в тестовых испытаниях.

Раздел «Физическое совершенствование»:

выполнять упражнения корригирующей и профилактической направленности, использовать их в режиме учебного дня и системе самостоятельных оздоровительных занятий;

выполнять комплексы упражнений из современных систем оздоровительной физической культуры, использовать их для самостоятельных занятий с учётом индивидуальных интересов и потребностей в физическом развитии и физическом совершенствовании;

демонстрировать технику приёмов и защитных действий из атлетических единоборств, выполнять их во взаимодействии с партнёром;

демонстрировать основные технические и тактические действия в игровых видах спорта, выполнять их в условиях учебной и соревновательной деятельности (футбол, волейбол, баскетбол);

выполнять комплексы физических упражнений на развитие основных физических качеств, демонстрировать ежегодные приросты в тестовых заданиях Комплекса «Готов к труду и обороне».

Физическая культура. Модули по видам спорта

Модуль «Самбо»

Пояснительная записка модуля «Самбо»

Модуль «Самбо» (далее – модуль по самбо, самбо) на уровне среднего общего образования разработан с целью оказания методической помощи учителю физической культуры в создании рабочей программы по физической культуре с учётом современных тенденций в системе образования и использования спортивно-ориентированных форм, средств и методов обучения по различным видам спорта.

Самбо является составной частью национальной культуры нашей страны и одним из универсальных средств физического воспитания. Самбо как вид спорта и система самозащиты имеют большое оздоровительное и прикладное значение, так как отводят важнейшую роль обеспечению подлинной надёжной безопасности для здоровья и жизни занимающихся. Самбо, как система, зародившаяся в нашей стране, обладает мощным воспитательным эффектом, которая базируется на истории создания и развитии самбо, героизации наших соотечественников, культуре и традициях нашего народа, его общего духа, сплоченности и стремлении к победе, что будет способствовать их патриотическому и духовному развитию.

Средства самбо способствуют гармоничному развитию и укреплению здоровья обучающихся, комплексно влияют на органы и системы растущего организма, укрепляя и повышая их функциональный уровень.

При реализации модуля «Самбо» владение различными техниками самбо обеспечивает обучающихся воспитание всех физических качеств и содействует развитию личностных качеств обучающихся, обеспечивает всестороннее физическое развитие, возможность сохранения здоровья, увеличение продолжительности жизни и работоспособности, приобретение эмоционального, психологического комфорта и залога безопасности жизни. Прикладное значение самбо обеспечивает приобретение обучающимися навыков самозащиты и профилактики травматизма.

Целью изучения модуля «Самбо» является обучение самбо как базовому жизненно необходимому навыку, формирование у обучающихся общечеловеческой культуры и социального самоопределения, устойчивой мотивации к сохранению и укреплению собственного здоровья, ведению здорового и безопасного образа жизни через занятия физической культурой и спортом с использованием средств самбо.

Задачами изучения модуля «Самбо» являются:

всестороннее гармоничное развитие детей и подростков, увеличение объёма их двигательной активности;

укрепление физического, психологического и социального здоровья обучающихся, развитие основных физических качеств и повышение функциональных возможностей их организма, обеспечение культуры безопасного поведения средствами самбо;

формирование жизненно важных навыков самостраховки и самозащиты, а также умения применять его в различных условиях;

формирование общих представлений о самбо, его возможностях и значении в процессе укрепления здоровья, физическом развитии и физической подготовке обучающихся;

обучение основам техники и тактики самбо, элементам самозащиты, безопасному поведению на занятиях в спортивном зале, на открытых плоскостных сооружениях, в бытовых условиях и в критических ситуациях;

формирование культуры движений, обогащение двигательного опыта средствами самбо с общеразвивающей и корригирующей направленностью;

воспитание общей культуры развития личности обучающегося средствами самбо, в том числе, для самореализации и самоопределения;

развитие положительной мотивации и устойчивого учебно-познавательного интереса к предмету «Физическая культура»;
удовлетворение индивидуальных потребностей, обучающихся в занятиях физической культурой и спортом средствами самбо;
популяризация самбо, как вид спорта и системы самозащиты в общеобразовательных организациях, привлечение обучающихся, проявляющих повышенный интерес и способности к занятиям самбо в школьные спортивные клубы, секции, к участию в соревнованиях;
выявление, развитие и поддержка одарённых детей в области спорта.

Место и роль модуля «Самбо».

Модуль «Самбо» доступен для освоения всем обучающимся, независимо от уровня их физического развития и гендерных особенностей и расширяет спектр физкультурно-спортивных направлений в общеобразовательных организациях.

Специфика модуля по самбо сочетается практически со всеми базовыми видами спорта (легкая атлетика, гимнастика, спортивные игры) и разделами «Знания о физической культуре», «Способы самостоятельной деятельности», «Физическое совершенствование». Интеграция модуля поможет обучающимся в освоении образовательных программ в рамках внеурочной деятельности, дополнительного образования, деятельности школьных спортивных клубов, подготовке обучающихся к сдаче норм Всероссийского физкультурно-спортивного комплекса «Готов к труду и обороне» (ГТО), участию в спортивных соревнованиях и подготовке юношей к службе в Вооруженных Силах Российской Федерации.

По итогам прохождения модуля возможно сформировать у обучающихся общие представления о самбо, навыки самостраховки и страховки партнера, самозащиты и умения применять их в различных условиях, комплекс технических навыков: соревновательных действий, системы движений, технических приемов и разнообразные способы их выполнения, а также безопасное поведение на занятиях в спортивном зале, открытых плоскостных сооружениях, в бытовых условиях и в критических ситуациях.

Модуль «Самбо» может быть реализован в следующих вариантах:

при самостоятельном планировании учителем физической культуры процесса освоения обучающимися учебного материала по самбо с выбором различных техник самбо, с учётом возраста и физической подготовленности обучающихся (с соответствующей дозировкой и интенсивностью);

в виде целостного последовательного учебного модуля, изучаемого за счёт части учебного плана, формируемой участниками образовательных отношений из перечня, предлагаемого образовательной организацией, включающей, в частности, учебные модули по выбору обучающихся, родителей (законных представителей) несовершеннолетних обучающихся, в том числе предусматривающие удовлетворение различных интересов обучающихся ;

в виде дополнительных часов, выделяемых на спортивно-оздоровительную работу с обучающимися в рамках внеурочной деятельности и (или) за счет посещения обучающимися спортивных секций, школьных спортивных клубов, включая использование учебных модулей по видам спорта

Содержание модуля «Самбо»

1) Знания о самбо.

Современный этап развития самбо в России за рубежом.

Роль личности в истории самбо. Последователи и легенды самбо.

Роль самбо в ведении боевых действий в период локальных войн. Героизация подвигов самбистов.

Роль основных организации, федерации (международные, российские), осуществляющих управление самбо в развитии вида спорта.

Правила самбо (спортивное, боевое, пляжное, демо).

Социальная и личностная успешность самбистов на примере известных личностей.
Правила проведения соревнований по самбо. Судейская коллегия, функциональные обязанности судей, основные жесты судей. Словарь терминов и определений по самбо.
Занятия самбо как средство укрепления здоровья, повышения функциональных возможностей основных систем организма. Сведения о физических качествах, необходимых самбисту и способах их развития. Значение занятий самбо на формирование положительных качеств личности человека.

Дневник самбиста (планирование, самоанализ, самоконтроль).

Основные средства и методы обучения технике и тактике самбо. Основы прикладного самбо и его значение.

Антидопинговые правила и программы в самбо.

Правила поведения в экстремальных жизненных ситуациях.

Оказание первой доврачебной помощи на занятиях самбо и в бытовой деятельности.

Этические нормы и правила поведения самбиста, техника безопасности при занятиях самбо.

2) Способы самостоятельной деятельности.

Правила безопасного, правомерного поведения во время соревнований по самбо в качестве зрителя или болельщика.

Организация и проведение самостоятельных занятий по самбо. Составление планов и самостоятельное проведение занятий по самбо.

Способы самостоятельного освоения двигательных действий, подбор подводящих, подготовительных и специальных упражнений.

Самоконтроль и его роль в учебной и соревновательной деятельности. Первые внешние признаки утомления. Средства восстановления организма после физической нагрузки.

Правильное сбалансированное питание самбиста.

Правила личной гигиены, требования к спортивной экипировке для занятий самбо. Правила ухода за спортивным инвентарем и оборудованием.

Судейство простейших спортивных соревнований по самбо в качестве судьи или помощника судьи.

Характерные травмы во время занятий самбо и мероприятия по их предупреждению.

Причины возникновения ошибок при выполнении технических приёмов самбо.

Классификация физических упражнений: подготовительные, общеразвивающие, специальные и корригирующие. Составление индивидуальных комплексов упражнений различной направленности.

Способы и методы профилактики пагубных привычек, асоциального и созависимого поведения. Антидопинговое поведение.

Тестирование уровня физической подготовленности в самбо.

3) Физическое совершенствование.

Комплексы упражнений для развития физических качеств (ловкости, гибкости, силы, выносливости, быстроты и скоростных способностей).

Комплексы упражнений, формирующие двигательные умения и навыки самбиста:

общеподготовительные упражнения (ОРУ, упражнения со снарядами, на снарядах из других видов спорта (легкая и тяжелая атлетика, гимнастика);

специально-подготовительные упражнения (имитационные, в том числе прыжковые, упражнения на специальных тренажерах, модернизированные спортивные игры (элементы баскетбола, гандбола, футбола, регби), проводимые с учетом специализации самбо, основные соревновательные упражнения.

Комплексы специально-подготовительных упражнений для выполнения основных технических элементов самбо (в парах, в тройках, в группах).

Индивидуальные технические действия выполнения приёмов самостраховки при падении на спину прыжком, при падении вперёд на бок кувырком, при падении вперёд на руки прыжком, в том числе в усложнённых условиях: в движении, с повышением высоты

падений, на точность приземления, с ограничением возможностей (без рук, со связанными ногами и иные) и на твёрдом покрытии (деревянный или синтетический пол спортивного зала).

Технико – тактические основы самбо: стойки, дистанции, захваты, перемещения.

Технические действия самбо в положении стоя: бросок задняя подножка, бросок захватом ноги, бросок задняя подножка с захватом ноги, бросок через бедро, бросок через спину, бросок передняя подножка, бросок боковая подсечка, бросок захватом шеи и руки через голову упором голенью в живот, бросок зацепом голенью изнутри, бросок подхвата под две ноги.

Технические действия самбо в положении лёжа:

варианты удержаний и переворачиваний, рычаг локтя от удержания сбоку, перегибая руку через бедро;

узел плеча ногой от удержания сбоку;

рычаг руки противнику, лежащему на груди (рычаг плеча, рычаг локтя);

рычаг локтя захватом руки между ног;

ущемление ахиллова сухожилия при различных взаиморасположениях соперников.

Технические действия приёмов самозащиты – освобождение от захватов в стойке и положении лёжа:

от захватов одной рукой – спереди, сзади, сбоку – руки, рукава, отворота одежды;

от захватов двумя руками – спереди, сзади, сбоку – руки, рук, рукавов, отворотов одежды, ног;

от обхватов туловища спереди и сзади, с руками и без рук;

от захватов за шею (попыток удушений) пальцами рук, плечом и предплечьем, поясом – спереди, сзади, сбоку;

Тактическая подготовка. Игры-задания. Схватки по заданию в парах и группах занимающихся. Моделирование ситуаций самозащиты

Содержание модуля «Самбо» направлено на достижение обучающимися личностных, метапредметных и предметных результатов обучения.

При изучении модуля «Самбо» на уровне среднего общего образования у обучающихся будут сформированы следующие личностные результаты:

чувства патриотизма, ответственности перед Родиной, гордости за свой край, свою Родину, уважение государственных символов (герб, флаг, гимн), готовность к служению Отечеству, его защите на примере роли, традиций и развития самбо в современном обществе, в Российской Федерации, в регионе;

основы саморазвития и самовоспитания через ценности, традиции и идеалы вида спорта самбо, через личности, достигшие социального и профессионально успеха, через достижения великих спортсменов на мировых аренах спорта, через героизм, храбрость и подвиги самбистов, проявленные в период боевых действий;

основные нормы морали, духовно-нравственной культуры и ценностного отношения к физической культуре и спорту, а именно самбо как неотъемлемой части общечеловеческой культуры;

толерантное сознание и поведение, способность коммуницировать, достигать взаимопонимания с собеседником, находить общие цели и сотрудничать для их достижения в учебной, бытовой и соревновательной деятельности;

навыки сотрудничества со сверстниками, детьми младшего возраста, взрослыми в учебной, бытовой, досуговой и соревновательной деятельности, судейской практики, способность к самостоятельной, творческой и ответственной деятельности средствами самбо;

осознанный выбор будущей профессии и возможностей реализации собственных жизненных планов средствами самбо как условие успешной профессиональной, спортивной и общественной деятельности;

реализация ценностей здорового и безопасного образа жизни, потребности в физическом самосовершенствовании, занятиях спортивно-оздоровительной деятельностью, неприятие

вредных привычек: курения, употребления алкоголя, наркотиков, умение оказывать первую помощь.

При изучении модуля «Самбо» на уровне среднего общего образования у обучающихся будут сформированы следующие метапредметные результаты:

умение самостоятельно определять цели и составлять планы в рамках физкультурно-спортивной деятельности, выбирать успешную стратегию и тактику в различных ситуациях, осуществлять, контролировать и корректировать учебную, бытовую и соревновательную деятельность по самбо;

умение эффективно взаимодействовать и разрешать конфликты в процессе учебной, бытовой и соревновательной деятельности, судейской практики, учитывать позиции других участников деятельности;

умение самостоятельно оценивать и принимать решения, определяющие стратегию и тактику поведения в учебной, бытовой, соревновательной и досуговой деятельности, судейской практики с учётом гражданских и нравственных ценностей;

способность к самостоятельной информационно-познавательной деятельности, умение ориентироваться в различных источниках информации с соблюдением правовых и этических норм, норм информационной безопасности;

При изучении модуля «Самбо» на уровне среднего общего образования у обучающихся будут сформированы следующие предметные результаты:

знание истории и современного развития самбо, его наследие, традиции традиций, движение в мире, в Российской Федерации, в регионе, легендарных отечественных и зарубежных самбистов, тренеров, научных деятелей и функционеров, принесших славу российскому и мировому самбо;

характеристика роли и основных функций главных организаций и федераций (международных, российских, региональных), осуществляющих управление самбо;

умение анализировать результаты соревнований по самбо, входящих в официальный календарь соревнований (международный, всероссийский, региональный);

понимание роли занятий самбо как средства укрепления здоровья, повышения функциональных возможностей основных систем организма и развития физических качеств, характеристика способов повышения основных систем организма и развития физических качеств, а также его прикладное значение;

использование навыков: организации и проведения самостоятельных занятий по самбо, составления индивидуальных планов, включая способы самостоятельного освоения двигательных действий, подбор подводящих, подготовительных и специальных упражнений, самоконтроля в учебной и соревновательной деятельности, применение средств восстановления организма после физической нагрузки на занятиях самбо в учебной и соревновательной деятельности;

знание и применение основ формирования сбалансированного питания самбиста;

составление, подбор и выполнение специальных упражнений по самбо с учетом их классификации для составления комплексов, в том числе индивидуальных, различной направленности;

использование правил подбора физических упражнений для развития физических качеств самбиста, специально-подготовительных упражнений, формирующих двигательные умения и навыки технических и тактических действий самбиста, определение их эффективность;

знание техники выполнения и демонстрация правильной техники и выполнения упражнения для развития физических качеств самбиста, умение выявлять и устранять ошибки при выполнении упражнений;

классификация техники и тактики самбо, владение и применение технических и тактических элементов в период тренировочных поединков и соревнований;

выявление ошибок в технике выполнения упражнений, формирующих двигательные умения и навыки технических и тактических действий самбиста;

демонстрация технических действий по самбо и самозащите;
осуществление соревновательной деятельности в соответствии с официальными правилами самбо и судейской практики;
определение признаков положительного влияния занятий самбо на укрепление здоровья, устанавливать связь между развитием физических качеств и основных систем организма;
соблюдение требований безопасности при организации занятий самбо, знание правил оказания первой помощи при травмах и ушибах во время занятий физическими упражнениями, и самбо в частности;
использование занятий самбо для организации индивидуального отдыха и досуга, укрепления собственного здоровья, повышения уровня физических кондиций;
проведение тестирования уровня физической подготовленности самбистов, характеристика основных показателей развития физических качеств и состояния здоровья, сравнение своих результатов выполнения контрольных упражнений с эталонными результатами;
ведение дневника самбиста по физкультурной деятельности, включая оформление планов проведения самостоятельных занятий с физическими упражнениями разной функциональной направленностью, данные контроля динамики индивидуального физического развития и физической подготовленности;
способность проводить самостоятельные занятия по самбо по освоению новых двигательных действий и развитию основных физических качеств, контролировать и анализировать эффективность этих занятий;
знание и применение способов и методов профилактики пагубных привычек, асоциального и созависимого поведения, знание понятий «допинг» и «антидопинг».

Модуль «Гандбол»

Пояснительная записка модуля «Гандбол»

Гандбол является эффективным средством физического воспитания и содействует всестороннему физическому, интеллектуальному, нравственному развитию обучающихся, укреплению здоровья, привлечению обучающихся к систематическим занятиям физической культурой и спортом, их личностному и профессиональному самоопределению.

Выполнение сложно координационных, технико-тактических действий в гандболе, связанных с ходьбой, бегом, прыжками, быстрым стартом и ускорениями, резкими торможениями и остановками, бросками и ловлей мяча, акробатическими приёмами, обеспечивает эффективное развитие физических качеств (быстроты, ловкости, выносливости, силы и гибкости) и двигательных навыков.

Целью изучения модуля «Гандбол» является формирование у обучающихся навыков общечеловеческой культуры и социального самоопределения, устойчивой мотивации к сохранению и укреплению собственного здоровья, ведению здорового и безопасного образа жизни через занятия физической культурой и спортом с использованием средств гандбола. Задачами изучения модуля «Гандбол» являются:

всестороннее гармоничное развитие обучающихся, увеличение объёма их двигательной активности;

укрепление физического, психологического и социального здоровья обучающихся, развитие основных физических качеств и повышение функциональных возможностей их организма, обеспечение культуры безопасного поведения на занятиях по гандболу;

освоение знаний о физической культуре и спорте в целом, истории развития гандбола в частности;

формирование общих представлений о гандболе, о его возможностях и значении в процессе укрепления здоровья, физическом развитии и физической подготовке обучающихся;

формирование образовательного фундамента, основанного как на знаниях и умениях в области физической культуры и спорта, так и на соответствующем культурном уровне

развития личности обучающегося, создающем необходимые предпосылки для его самореализации;
формирование культуры движений, обогащение двигательного опыта физическими упражнениями с общеразвивающей и корригирующей направленностью, техническими действиями и приемами вида спорта «гандбол»;
воспитание положительных качеств личности, норм коллективного взаимодействия и сотрудничества в образовательной и соревновательной деятельности;
развитие положительной мотивации и устойчивого учебно-познавательного интереса к предмету «Физическая культура», удовлетворение индивидуальных потребностей, обучающихся в занятиях физической культурой и спортом средствами гандбола;
популяризация гандбола среди обучающихся, привлечение их, проявляющих повышенный интерес и способности к занятиям гандболом, в школьные спортивные клубы, секции, к участию в соревнованиях;
выявление, развитие и поддержка одарённых детей в области спорта.

Место и роль модуля «Гандбол».

Модуль «Гандбол» доступен для освоения всем обучающимся, независимо от уровня их физического развития и гендерных особенностей и расширяет спектр физкультурно-спортивных направлений в общеобразовательных организациях.

Специфика модуля по гандболу сочетается практически со всеми базовыми видами спорта (легкая атлетика, гимнастика, спортивные игры).

Интеграция модуля по гандболу поможет обучающимся в освоении образовательных программ в рамках внеурочной деятельности, дополнительного образования, деятельности школьных спортивных клубов, подготовке обучающихся к сдаче норм Всероссийского физкультурно-спортивного комплекса «Готов к труду и обороне» (ГТО), участию в спортивных соревнованиях и подготовке юношей к службе в Вооруженных Силах Российской Федерации.

Модуль «Гандбол» может быть реализован в следующих вариантах:

при самостоятельном планировании учителем физической культуры процесса освоения обучающимися учебного материала по гандболу с выбором различных элементов гандбола, с учётом возраста и физической подготовленности обучающихся;

в виде целостного последовательного учебного модуля, изучаемого за счёт части учебного плана, формируемой участниками образовательных отношений из перечня, предлагаемого образовательной организацией, включающей, в частности, учебные модули по выбору обучающихся, родителей (законных представителей) несовершеннолетних обучающихся, в том числе предусматривающие удовлетворение различных интересов обучающихся ;

в виде дополнительных часов, выделяемых на спортивно-оздоровительную работу с обучающимися в рамках внеурочной деятельности и (или) за счет посещения обучающимися спортивных секций, школьных спортивных клубов, включая использование учебных модулей по видам спорта

Содержание модуля «Гандбол»

1) Знания о гандболе.

История развития современного гандбола в мире, в Российской Федерации, в регионе. Гандбольные клубы, их история и традиции. Легендарные отечественные гандболисты и тренеры. Достижения отечественной сборной команды страны на Чемпионатах Европы, мировых первенствах, Олимпийских играх. Выдающиеся гандболисты мира. Главные гандбольные организации и федерации (международные, российские), осуществляющие управление гандболом, их роль и основные функции.

Правила соревнований игры в гандбол. Официальный календарь соревнований (международных, всероссийских, региональных).

Понятия и характеристика технических элементов гандбола, их название и методика

выполнения. Характеристика тактики гандбола и ее компонентов.

Занятия гандболом как средство укрепления здоровья, повышения функциональных возможностей основных систем организма и развития физических качеств.

Правила подбора физических упражнений для развития физических качеств игроков в гандболе. Основные средства и методы обучения технике и тактике игры «гандбола».

Комплексы упражнений для развития физических качеств гандболиста. Здоровье формирующие факторы и средства.

Вредные привычки, причины их возникновения и пагубное влияние на организм человека и его здоровье.

Требования безопасности при организации занятий гандболом. Характерные травмы гандболистов и мероприятия по их предупреждению.

2) Способы самостоятельной деятельности.

Самостоятельный подбор упражнений, определение их назначения для развития определённых физических качеств и последовательность их выполнения, дозировка нагрузки.

Организация и проведение самостоятельных занятий по гандболу. Составление планов и самостоятельное проведение занятий по гандболу.

Способы самостоятельного освоения двигательных действий, подбор подводящих, подготовительных и специальных упражнений.

Самоконтроль и его роль в учебной и соревновательной деятельности. Первые внешние признаки утомления. Средства восстановления организма после физической нагрузки. Правильное сбалансированное питание гандболиста. Личный «Дневник развития и здоровья».

Правила личной гигиены, требования к спортивной одежде и обуви для занятий гандболом.

Правила ухода за спортивным инвентарем и оборудованием.

Классификация физических упражнений: подготовительные, общеразвивающие, специальные и корригирующие. Составление индивидуальных комплексов упражнений различной направленности.

Тестирование уровня физической подготовленности в гандболе.

3) Физическое совершенствование.

Комплексы упражнений для развития физических качеств (ловкости, гибкости, силы, выносливости, быстроты и скоростных способностей).

Совершенствование технических приемов и тактических действий по гандболу, изученных на уровне основного общего образования.

Комплексы упражнений, формирующие двигательные умения и навыки и технические действия гандболиста:

общеподготовительные упражнения (ОРУ, упражнения со снарядами, на снарядах из других видов спорта (легкая атлетика, гимнастика);

специально-подготовительные (имитационные, в том числе прыжковые, упражнения на специальных тренажерах, модернизированные спортивные игры (элементы баскетбола, волейбола, футбола), проводимые с учетом гандбольной специализации, основные (соревновательные упражнения (броски мяча, ведение, передачи, бег, игровые упражнения (3x3, 6x5, 6x4 и другие), двусторонние игры.

Специально-подготовительные упражнения, развивающие основные качества, необходимые для овладения техникой и тактикой игры в гандбол.

Индивидуальные технические действия: верхний и нижний опорные броски, броски в прыжке, передачи мяча, финты, постановка заслонов.

Перемещения. Бег с изменением направления, с изменением скорости, смена бега спиной вперед, лицом вперед, челночный, зигзагом, подскоками.

Ловля мяча, летящего на встречу с большой скоростью, при активном сопротивлении.

Передача мяча по прямой и навесной траекториям полёта, с отскоком от площадки.

Ведение мяча с переводом с одной руки на другую перед собой и за спиной.

Бросок хлестом сверху и сбоку, в опорном положении, с разбега с подскоком. Сверху и сбоку, в опорном положении, с приставным шагом в разбеге. В опорном положении с наклоном туловища вправо, влево. Блокирование мяча двумя руками сверху на месте, в прыжке. Одной рукой сбоку, снизу. При параллельном перемещении с нападающим (боком, спиной к нападающему). Блокирование игрока без мяча руками, туловищем, с мячом. Отбор мяча при броске в опорном положении, при броске в прыжке.

Техника вратаря. Задержание мяча ногами в выпаде, в «шпагате», смыкание двух ног, скачком вперёд. Передачи мяча. Приёмы полевого игрока.

Технические действия вратаря: основная стойка, передвижение, отбивание мяча. Задержание мяча. Финты стойкой (опустить руки, расставить, согнуть ноги), выбором позиции в воротах (сместиться вперёд в сторону), выбором позиции в площади вратаря (показать выход вперёд – остаться на месте).

Тактические действия (индивидуальные, групповые, командные): тактика атаки, тактика обороны, тактика игры в неравенстве, тактические действия с учетом игровых амплуа в команде, быстрые переключения в действиях – от нападения к защите и от защиты к нападению.

Тактические взаимодействия: в парах, тройках, группах.

Комплексы специальной разминки перед соревнованиями.

Учебные игры в гандбол. Участие в соревновательной деятельности.

Содержание модуля «Гандбол» направлено на достижение обучающимися личностных, метапредметных и предметных результатов обучения.

При изучении модуля «Гандбол» на уровне среднего общего образования у обучающихся будут сформированы следующие личностные результаты:

чувство патриотизма, ответственности перед Родиной, гордости за свой край, свою Родину, уважение государственных символов (герб, флаг, гимн), готовность к служению Отечеству, его защите на примере роли, традиций и развития гандбола в современном обществе, в Российской Федерации, в регионе;

основы саморазвития и самовоспитания через ценности, традиции и идеалы главных гандбольных организаций регионального, всероссийского и мирового уровней, отечественных и зарубежных гандбольных клубов;

основные нормы морали, духовно-нравственной культуры и ценностного отношения к физической культуре, как неотъемлемой части общечеловеческой культуры средствами гандбола;

толерантное осознание и поведение, способность вести диалог с другими людьми, достигать в нём взаимопонимания, находить общие цели и сотрудничать для их достижения в учебной, тренировочной, досуговой, игровой и соревновательной деятельности, судейской практики на принципах доброжелательности и взаимопомощи;

навыки сотрудничества со сверстниками, детьми младшего возраста, взрослыми в учебной, игровой, досуговой и соревновательной деятельности, судейской практике, способность к самостоятельной, творческой и ответственной деятельности средствами гандбола;

осознанный выбор будущей профессии и возможностей реализации собственных жизненных планов средствами гандбола как условие успешной профессиональной, спортивной и общественной деятельности;

реализация ценностей здорового и безопасного образа жизни, потребности в физическом самосовершенствовании, занятиях спортивно-оздоровительной деятельностью, неприятие вредных привычек: курения, употребления алкоголя, наркотиков, умение оказывать первую помощь.

При изучении модуля «Гандбол» на уровне среднего общего образования у обучающихся будут сформированы следующие метапредметные результаты:

умение самостоятельно определять цели и составлять планы в рамках физкультурно-спортивной деятельности, выбирать успешную стратегию и тактику в различных ситуациях, осуществлять, контролировать и корректировать учебную, игровую и

соревновательную деятельность по гандболу;
умение эффективно взаимодействовать и разрешать конфликты в процессе игровой, соревновательной деятельности, судейской практики, учитывать позиции других участников деятельности;

умение самостоятельно оценивать и принимать решения, определяющие стратегию и тактику поведения в игровой, соревновательной и досуговой деятельности, судейской практике с учётом гражданских и нравственных ценностей;

способность к самостоятельной информационно-познавательной деятельности, умение ориентироваться в различных источниках информации с соблюдением правовых и этических норм, норм информационной безопасности.

При изучении модуля «Гандбол» на уровне среднего общего образования у обучающихся будут сформированы следующие предметные результаты:

знание истории развития современного гандбола, традиций клубного гандбольного движения в мире, в Российской Федерации, в регионе, легендарных отечественных и зарубежных гандболистов и тренеров, принесших славу российскому и мировому гандболу; характеристика роли и основных функций главных гандбольных организаций и федераций (международные, российские), осуществляющих управление гандболом;

умение анализировать результаты соревнований, входящих в официальный календарь соревнований (международных, всероссийских, региональных);

понимание роли и значения занятий гандболом в формировании личностных качеств, в активном включении в здоровый образ жизни, укреплении и сохранении индивидуального здоровья;

использование навыков: организации и проведения самостоятельных занятий по гандболу, составления индивидуальных планов, включая способы самостоятельного освоения двигательных действий, подбор подводящих, подготовительных и специальных упражнений, самоконтроля в учебной и соревновательной деятельности, применение средств восстановления организма после физической нагрузки на занятиях гандболом в учебной и соревновательной деятельности;

знание и применение основ формирования сбалансированного питания гандболиста;

составление, подбор и выполнение упражнений с учетом их классификации для составления комплексов, в том числе индивидуальных, различной направленности;

использование правил подбора физических упражнений для развития физических качеств гандболиста, специально-подготовительных упражнений, формирующих двигательные умения и навыки технических и тактических действий гандболиста, определение их эффективности;

знание техники выполнения и демонстрация правильной техники и выполнения упражнения для развития физических качеств гандболиста, умение выявлять и устранять ошибки при выполнении упражнений;

классификация техники и тактики игры в гандбол, технических и тактических элементов гандбола, применение и владение техническими и тактическими элементами в игровых заданиях и соревнованиях;

выполнение командных атакующих действий и способов атаки и контратаки в гандболе, тактических комбинаций при различных игровых ситуациях;

выявление ошибок в технике выполнения упражнений, формирующих двигательные умения и навыки технических и тактических действий гандболиста;

демонстрация совершенствования техники передвижения и ложных действий, техники выполнения бросков, техники игры вратаря, индивидуальных, групповых и командных тактических действий;

осуществление соревновательной деятельности в соответствии с правилами игры в гандбол, судейской практики;

определение признаков положительного влияния занятий гандболом на укрепление здоровья, устанавливать связь между развитием физических качеств и основных систем

организма;

соблюдение требований безопасности при организации занятий гандболом, знание правил оказания первой помощи при травмах и ушибах во время занятий физическими упражнениями, и гандболом в частности;

использование занятий гандболом для организации индивидуального отдыха и досуга, укрепления собственного здоровья, повышения уровня физических кондиций;

проведение тестирования уровня физической подготовленности гандболистов, характеристика основных показателей развития физических качеств и состояния здоровья, сравнение своих результатов выполнения контрольных упражнений с эталонными результатами;

ведение дневника по физкультурной деятельности, включая оформление планов проведения самостоятельных занятий с физическими упражнениями разной функциональной направленностью, данные контроля динамики индивидуального физического развития и физической подготовленности;

способность проводить самостоятельные занятия по гандболу по освоению новых двигательных действий и развитию основных физических качеств, контролировать и анализировать эффективность этих занятий;

знание контрольно-тестовых упражнений для определения уровня физической, технической и тактической подготовленности игроков в гандбол;

знание и применение способов и методов профилактики пагубных привычек, асоциального и созависимого поведения, знание антидопинговых правил.

Модуль «Дзюдо»

Пояснительная записка модуля «Дзюдо»

Модуль «Дзюдо» (далее – модуль по дзюдо, дзюдо) на уровне среднего общего образования разработан с целью оказания методической помощи учителю физической культуры в создании рабочей программы по физической культуре с учётом современных тенденций в системе образования и использования спортивно-ориентированных форм, средств и методов обучения по различным видам спорта.

Дзюдо является эффективным средством физического воспитания и содействует всестороннему физическому, интеллектуальному, нравственному развитию обучающихся, укреплению здоровья, привлечению обучающихся к систематическим занятиям физической культурой и спортом, их личностному и профессиональному самоопределению.

Дзюдо представляет собой целостную систему, которая включает многообразие двигательных действий с использованием в учебном процессе всего арсенала физических упражнений различной направленности. Занятия дзюдо учат самоконтролю и дисциплине, взаимопониманию и состраданию, ответственности, достижению целей и взаимовыручке, развивают коммуникативные навыки и умение владеть собой в стрессовых ситуациях, а также достичь высокого внутреннего духовного развития.

Целью изучения модуля «Дзюдо» является формирование у обучающихся навыков общечеловеческой культуры и социального самоопределения, устойчивой мотивации к сохранению и укреплению собственного здоровья, ведению здорового и безопасного образа жизни через занятия физической культурой и спортом с использованием средств входящих в термин «Дзюдо» (олимпийское, КАТА, КАТА-группа).

Задачами изучения модуля «Дзюдо» являются:

всестороннее гармоничное развитие обучающихся, увеличение объёма их двигательной активности;

укрепление физического, психологического и социального здоровья обучающихся,

развитие основных физических качеств и повышение функциональных возможностей их организма, обеспечение культуры безопасного поведения на занятиях по дзюдо;
освоение знаний о физической культуре и спорте в целом, истории развития дзюдо в частности;

формирование общих представлений о виде спорта «дзюдо», о его возможностях и значении в процессе укрепления здоровья, физическом развитии и физической подготовке обучающихся;

формирование образовательного фундамента, основанного на знаниях и умениях в области физической культуры и спорта и соответствующем культурном уровне развития личности обучающегося, создающем необходимые предпосылки для его самореализации;

обогащение двигательного опыта физическими упражнениями, имеющими разную функциональную направленность, техническими действиями и приёмами вида спорта «дзюдо»;

воспитание положительных качеств личности, норм коллективного взаимодействия и сотрудничества в образовательной и соревновательной деятельности;

развитие положительной мотивации и устойчивого учебно-познавательного интереса к учебному предмету «Физическая культура»; удовлетворение индивидуальных потребностей обучающихся в занятиях физической культурой и спортом средствами дзюдо;

популяризация дзюдо среди подрастающего поколения, привлечение обучающихся, проявляющих повышенный интерес и способности к занятиям дзюдо, в школьные спортивные клубы, секции, к участию в соревнованиях;

выявление, развитие и поддержка одарённых детей в области спорта.

Место и роль модуля «Дзюдо».

Модуль «Дзюдо» доступен для освоения всем обучающимся, независимо от уровня их физического развития и гендерных особенностей и расширяет спектр физкультурно-спортивных направлений в общеобразовательных организациях.

Специфика модуля по дзюдо сочетается практически со всеми базовыми видами спорта (легкая атлетика, гимнастика, спортивные игры).

Интеграция модуля по дзюдо поможет обучающимся в освоении образовательных программ в рамках внеурочной деятельности, дополнительного образования, деятельности школьных спортивных клубов, подготовке обучающихся к сдаче норм Всероссийского физкультурно-спортивного комплекса «Готов к труду и обороне» (ГТО), участию в спортивных соревнованиях и подготовке юношей к службе в Вооруженных Силах Российской Федерации.

Модуль «Дзюдо» может быть реализован в следующих вариантах:

при самостоятельном планировании учителем физической культуры процесса освоения обучающимися учебного материала по дзюдо с выбором различных элементов дзюдо, с учётом возраста и физической подготовленности обучающихся;

в виде целостного последовательного учебного модуля, изучаемого за счёт части учебного плана, формируемой участниками образовательных отношений из перечня, предлагаемого образовательной организацией, включающей, в частности, учебные модули по выбору обучающихся, родителей (законных представителей) несовершеннолетних обучающихся, в том числе предусматривающие удовлетворение различных интересов обучающихся ;

в виде дополнительных часов, выделяемых на спортивно-оздоровительную работу с обучающимися в рамках внеурочной деятельности и (или) за счёт посещения обучающимися спортивных секций, школьных спортивных клубов, включая использование учебных модулей по видам спорта.

Содержание модуля «Дзюдо»

1) Знания о дзюдо.

История и современное развитие дзюдо.

Роль и основные функции организаций, осуществляющих управление дзюдо в мире, в стране.

История развития дзюдо в мире.

Кано Дзигоро - основатель дзюдо. Трансформация дзю-дзюцу в дзю-до, создание (1882 г.) и развитие школы Кодокан дзюдо. Основы философии дзюдо.

Принцип «Взаимного процветания», сформулированный Кано Дзигоро, его использование в дзюдо и в современной жизни.

Основы философии дзюдо. Принцип «Наиболее эффективного использования энергии», сформулированный Кано Дзигоро, и его использование в дзюдо и в современной жизни. Правила поведения дзюдоиста в зале и за его пределами.

Основы истории развития дзюдо в России. Василий Ощепков - деятельность по развитию дзюдо в России. Этапы развития дзюдо в СССР и в России. Известные советские и российские спортсмены- дзюдоисты.

Современное представление о дзюдо (основные понятия).

Официальный календарь соревнований по дзюдо (международных, всероссийских, региональных).

Требования безопасности при организации занятий дзюдо.

Занятия дзюдо как средство укрепления здоровья, повышения функциональных возможностей основных систем организма и развития физических качеств.

Терминология дзюдо.

Правила соревнований по дзюдо. Весовые категории.

Элементы дзюдо как часть физической культуры человека.

Правила подбора физических упражнений для составления комплекса на гибкость и расслабление мышц.

Влияние элементов дзюдо на телосложение и воспитание волевых качеств.

2) Способы самостоятельной деятельности.

Организация и проведение самостоятельных занятий с элементами дзюдо.

Правила поведения при посещении соревнований по дзюдо.

Организация и проведение самостоятельных занятий по дзюдо.

Составление планов и самостоятельные занятия с элементами дзюдо.

Способы самостоятельного освоения двигательных действий, подбор подводящих, подготовительных и специальных упражнений.

Самоконтроль и его роль в учебной и соревновательной деятельности.

Внешние признаки утомления, восстановление организма после физической нагрузки.

Правила личной гигиены, требования к спортивной форме для занятий.

Классификация физических упражнений.

Вредные привычки, причины их возникновения и пагубное влияние на организм человека и его здоровье. Основы профилактики вредных привычек с использованием физических упражнений и соблюдением режима дня.

Оценка эффективности занятий с элементами дзюдо.

Тестирование уровня физической и технической подготовленности в дзюдо.

3) Физическое совершенствование.

Физкультурно-оздоровительная деятельность с элементами дзюдо.

Комплексы упражнений для развития физических качеств (сила, быстрота, ловкость, выносливость, гибкость) с учетом гендерных особенностей.

Спортивно-оздоровительная деятельность.

Специально-подготовительные упражнения дзюдо.

10 класс.

Совершенствование техники ранее изученных упражнений.

Специально-подготовительные упражнения комплексного воздействия - освобождение захваченной ноги Тори при выполнении удержания; уход с удержания разными способами; выведение партнера из равновесия в движении; освобождение от заданного захвата. Упражнения на борцовском мосту из положения лежа на спине, упражнения в упоре головой и руками в татами. Переход из упора головой в татами на борцовский мост (перекидка), переход с борцовского моста в упор головой в татами (забеганием).

11 класс.

Совершенствование техники ранее изученных упражнений.

Специально-подготовительные упражнения комплексного воздействия - освобождение от захвата партнера за обусловленное время; подвороты на бросок без отрыва партнера; учебные поединки в партере по упрощенным правилам с увеличением продолжительности, уменьшением продолжительности.

Основы техники дзюдо.

10 класс.

Сковывающие действия: повторение ранее изученных удержаний.

Освобождение от сковывающих действий: повторение ранее изученных способов.

Болевые приемы. Повторение ранее изученных приемов и уходы от них.

Комбинации в стойке: ДЭ-АШИ-БАРАИ - боковая подсечка под выставленную ногу - ХАРАИ-ГОШИ - подхват под две ноги.

Контрприемы в стойке:

КОШИ-ГУРУМА - бросок через бедро с захватом шеи - ТАНИ-ОТОШИ - задняя подножка на пятке (седом);

ТАИ-ОТОШИ - передняя подножка - КО-СОТО-ГАКЭ - зацеп снаружи голенью.

Техника в стойке: повторение ранее изученных приемов.

Связки стойка-партер:

ТАИ-ОТОШИ - передняя подножка - ДЗЮДЗИ-ГАТАМЭ - рычаг локтя через бедро;

ХИЗА-ГУРУМА - подсечка в колено - УДЭ-ХИШИГЭ-АШИ-ГАТАМЭ - рычаг локтя внутрь ног.

11 класс.

Сковывающие действия: повторение ранее изученных удержаний.

Освобождение от сковывающих действий: повторение ранее изученных способов.

Болевые приемы: повторение ранее изученных, варианты уходов.

Комбинации в стойке:

ХИЗА-ГУРУМА - подсечка в колено - ОКУРИ-АШИ-БАРАИ - боковая подсечка в темп шагов;

О-УЧИ-ГАРИ - зацеп изнутри разноименной ногой - ОКУРИ-АШИ-БАРАИ - боковая подсечка в темп шагов.

Техника в стойке: повторение ранее изученных приемов, составление комбинаций из известных бросков.

Контрприемы в стойке:

О-УЧИ-ГАРИ - зацеп изнутри разноименной ногой - КОСОТО-ГАРИ - задняя подсечка; КО-УЧИ-ГАРИ - подсечка изнутри - ДЭ-АШИ-БАРАИ - боковая подсечка под выставленную ногу.

Комбинации в партере: КАТА-ГАТАМЭ - удержания с фиксацией плеча головой - ДЗЮДЗИ-ГАТАМЭ - рычаг локтя через бедро.

Контр-приемы в партере: ЕКО-ШИХО-ГАТАМЭ - удержание поперек - УДЭ-ХИШИГЭ-АШИ-ГАТАМЭ - рычаг локтя внутрь ног.

Основы тактики.

10 класс.

Совершенствование ранее изученных упражнений.

Тактическая задача в учебном поединке по упрощенным правилам: провести бросок или удержание в начале или конце поединка, отыграть оценку, опережать в атакующих действиях.

Реализация тактических установок: комбинировать и навязывать удобные для себя взаиморасположения, дистанции, захваты, направления движения, интенсивность действий в поединке по упрощенным правилам;

выбирать момент для использования атакующего действия;

рационально использовать площадь татами;

использовать поединки по упрощенным правилам с разными спарринг-партнерами для формирования тактики ведения поединка.

11 класс.

Совершенствование ранее изученных упражнений.

Тактика участия в соревнованиях: применение изученной техники и тактики в условиях поединков по упрощенным правилам, распределение сил на все поединки, подготовка к поединку - разминка, эмоциональная настройка.

Структура поединка. Целостное представление о поединке. Ведение частей поединка по упрощенным правилам с разными тактическими задачами: контратака, защита, комбинированное использование тактики (приоритет отдается атакующей тактике ведения поединка).

Поединки с тактической задачей по упрощенным правилам: совершенствование взаимодействия с соперником в противоборстве: предвидеть действия и разгадывать намерения соперника; переигрывать соперника в эпизодах поединка; маскировать свои действия.

Содержание модуля "Дзюдо" направлено на достижение обучающимися личностных, метапредметных и предметных результатов обучения.

При изучении модуля "Дзюдо" на уровне среднего общего образования у обучающихся будут сформированы следующие личностные результаты:

проявление чувства гордости за свою Родину, российский народ и историю России через достижения национальной сборной команды страны по дзюдо и ведущих российских клубов на чемпионатах мира, чемпионатах Европы и других международных соревнованиях; уважение государственных символов (герб, флаг, гимн), готовность к служению Отечеству, его защите на примере роли традиций и развития дзюдо в современном обществе;

готовность к саморазвитию, самостоятельности и самоопределению;

наличие мотивации к обучению и личностному развитию.

При изучении модуля «Дзюдо» на уровне среднего общего образования у обучающихся будут сформированы следующие метапредметные результаты:

способность определять цели деятельности, задавать параметры и критерии их достижения; способность и готовность к самостоятельному поиску методов решения практических задач, применению различных методов познания;

овладение видами деятельности по получению нового знания, его интерпретации, преобразованию и применению в различных учебных ситуациях, в том числе при создании учебных и социальных проектов;

умение ставить и формулировать собственные задачи в образовательной деятельности и жизненных ситуациях;

анализировать полученные в ходе решения задачи результаты, критически оценивать их достоверность, прогнозировать изменение в новых условиях;

умение интегрировать знания из разных предметных областей;

способность ставить проблемы и задачи, допускающие альтернативные решения;
овладение навыками получения информации из источников разных типов, умение самостоятельно осуществлять поиск, анализ, систематизацию и интерпретацию информации различных видов и форм представления;
умение осуществлять коммуникации во всех сферах жизни, аргументировано вести диалог, смягчать конфликтные ситуации;
способность самостоятельно осуществлять познавательную деятельность, выявлять проблемы, ставить и формулировать собственные задачи в образовательной деятельности и жизненных ситуациях;
умение самостоятельно составлять план решения проблемы с учетом имеющихся ресурсов, собственных возможностей и предпочтений;
способность делать осознанный выбор, аргументировать его, брать ответственность за решение;
умение оценивать приобретенный опыт;
сформированность самосознания, включающего способность понимать свое эмоциональное состояние, видеть направления развития собственной эмоциональной сферы, быть уверенным в себе;
сформированность саморегулирования, включающего самоконтроль, умение принимать ответственность за свое поведение, способность адаптироваться к эмоциональным изменениям и проявлять гибкость, быть открытым новому;
сформированность социальных навыков, включающих способность выстраивать отношения с другими людьми, заботиться, проявлять интерес и разрешать конфликты;
способность принимать мотивы и аргументы других людей при анализе результатов деятельности;
способность признавать свое право и право других людей на ошибки.

При изучении модуля "Дзюдо" на уровне среднего общего образования у обучающихся будут сформированы следующие предметные результаты:

способность определять влияние элементов дзюдо на укрепление здоровья, профилактику вредных привычек;
знание способов контроля и оценки физического развития и физической подготовленности;
знание правил и способов планирования системы индивидуальных занятий физическими упражнениями общей, прикладной и оздоровительной направленности с использованием элементов дзюдо;
умение характеризовать индивидуальные особенности физического и психического развития;
умение объяснять особенности основных форм организации занятий с элементами дзюдо, определять их целевое назначение и знать особенности проведения;
умение составлять и выполнять индивидуально-ориентированные комплексы оздоровительной направленности на основе элементов дзюдо;
умение выполнять технические и тактические действия дзюдо, демонстрировать элементы дзюдо перед группой, применять изученные приемы в противоборстве;
умение практически использовать приемы мышечной релаксации в процессе самостоятельных занятий;
умение составлять и проводить комплексы физических упражнений различной направленности с элементами дзюдо;
умение определять уровень индивидуального физического развития и физической подготовленности;
умение проводить мероприятия по профилактике травматизма во время занятий физическими упражнениями с элементами дзюдо;
владение техникой выполнения тестовых испытаний Всероссийского физкультурно-спортивного комплекса "Готов к труду и обороне";
умение самостоятельно организовывать и осуществлять физкультурную деятельность с

элементами дзюдо для проведения индивидуальных физкультурных занятий;
умение проводить мероприятия по коррекции индивидуальных показателей здоровья, умственной и физической работоспособности, физического развития и физических качеств по показателям мониторинга;
умение выполнять технические приемы и тактические действия дзюдо;
способность выполнять требования испытаний (тестов) Всероссийского физкультурно-спортивного комплекса «Готов к труду и обороне»;
умение осуществлять судейство в соревнованиях по дзюдо;
умение составлять и выполнять комплексы специальной физической подготовки с элементами дзюдо.»;

Модуль «Городошный спорт»

Пояснительная записка модуля «Городошный спорт».

Модуль «Городошный спорт» (далее - модуль "Городошный спорт", модуль по городошному спорту, городошный спорт) на уровне среднего общего образования разработан с целью оказания методической помощи учителю физической культуры в создании рабочей программы по учебному предмету "Физическая культура" с учетом современных тенденций в системе образования и использования спортивно-ориентированных форм, средств и методов обучения по различным видам спорта.

Городошный спорт - традиционный для России вид спорта, который способствует всестороннему физическому, интеллектуальному, нравственному развитию обучающихся, укреплению здоровья, привлечению школьников к систематическим занятиям физической культурой и спортом, их личностному и профессиональному самоопределению. Игра в городки связана с ходьбой, наклонами, приседаниями, остановками, ускорениями, метанием биты. Игроку необходимо уметь удерживать равновесие во время выполнения разгона биты и наведения ее на цель, ориентироваться в пространстве, чувствовать ритм движения, сохранять необходимое положение звеньев биомеханической цепи за счет развития силовых качеств, обладать эластичным опорно-двигательным аппаратом, быть координированным и ловким.

Занятие городошным спортом формирует важные черты характера, развивает многие навыки: умение общаться, способность выдерживать физическую нагрузку, преодолевать психологические трудности и сомнения в достижении цели, формирует определенный образ мышления, умение быстро и, главное, рационально реагировать на изменение игровой ситуации.

Целью изучения модуля "Городошный спорт" является формирование у обучающихся навыков общечеловеческой культуры и социального самоопределения, устойчивой мотивации к сохранению и укреплению собственного здоровья, ведению здорового образа жизни через занятия физической культурой и спортом с использованием средств городошного спорта.

Задачами изучения модуля "Городошный спорт" являются:

всестороннее гармоничное развитие обучающихся, увеличение объема их двигательной активности;

укрепление физического, психологического и социального здоровья обучающихся, развитие основных физических качеств и повышение функциональных возможностей их организма, обеспечение культуры безопасного поведения на занятиях городошным спортом;

освоение знаний о физической культуре и спорте в целом, истории развития игры в городки и городошного спорта в частности;

формирование общих представлений о городошном спорте, о его возможностях и значении в процессе укрепления здоровья, физическом развитии и физической подготовки обучающихся;

формирование образовательного фундамента, основанного как на знаниях и умениях в области физической культуры и спорта, так и на соответствующем культурном уровне развития личности обучающегося, создающего необходимые предпосылки для его самореализации;

формирование культуры движений, обогащение двигательного опыта физическими упражнениями с общеразвивающей и корригирующей направленностью, техническими действиями и приемами городского спорта;

воспитание положительных качеств личности, норм коллективного взаимодействия и сотрудничества;

развитие положительной мотивации и устойчивого учебно-познавательного интереса к учебному предмету "Физическая культура", удовлетворение индивидуальных потребностей обучающихся в занятиях физической культурой и спортом;

популяризация городского спорта среди подрастающего поколения, привлечение обучающихся, проявляющих повышенный интерес и способности к занятиям городским спортом, в школьные спортивные клубы, секции, к участию в соревнованиях;

выявление, развитие и поддержка одаренных детей в области спорта.

Место и роль модуля "Городской спорт".

Модуль "Городской спорт" доступен для освоения всем обучающимся, независимо от уровня их физического развития и гендерных особенностей и расширяет спектр физкультурно-спортивных направлений в общеобразовательных организациях.

Специфика модуля по городскому спорту сочетается практически со всеми базовыми видами спорта (легкая атлетика, гимнастика, спортивные игры) и разделами "Знания о физической культуре", "Способы самостоятельной деятельности", "Физическое совершенствование".

Интеграция модуля по городскому спорту поможет обучающимся в освоении образовательных программ в рамках внеурочной деятельности, дополнительного образования, деятельности школьных спортивных клубов, подготовке обучающихся к сдаче норм Всероссийского физкультурно-спортивного комплекса "Готов к труду и обороне", участию в спортивных соревнованиях и подготовке юношей к службе в Вооруженных Силах Российской Федерации.

Модуль "Городской спорт" может быть реализован в следующих вариантах:

при самостоятельном планировании учителем физической культуры процесса освоения обучающимися учебного материала по городскому спорту с выбором различных элементов городского спорта, с учетом возраста и физической подготовленности обучающихся (с соответствующей дозировкой и интенсивностью);

в виде целостного последовательного учебного модуля, изучаемого за счет части учебного плана, формируемой участниками образовательных отношений из перечня, предлагаемого образовательной организацией, включающей, в частности, учебные модули по выбору обучающихся, родителей (законных представителей) несовершеннолетних обучающихся, в том числе предусматривающие удовлетворение различных интересов обучающихся (при организации и проведении уроков физической культуры с 3-х часовой недельной нагрузкой рекомендуемый объем в 10 и 11 классах - по 34 часа);

в виде дополнительных часов, выделяемых на спортивно-оздоровительную работу с обучающимися в рамках внеурочной деятельности и (или) за счет посещения обучающимися спортивных секций, школьных спортивных клубов, включая использование учебных модулей по видам спорта (рекомендуемый объем в 10 и 11 классах - по 34 часа).

Содержание модуля "Городской спорт".

1) Знания о городском спорте.

Официальные органы управления городским движением (структура) в Европе и мире, роль и функции Общероссийской общественной организации "Федерация городского

спорта России", Международной ассоциации общественных объединений "Международная федерация городошного спорта".

Современные тенденции развития городошного спорта на территории России, региона, Европы и мира.

История отечественных и зарубежных городошных клубов и команд.

Основные направления развития спортивного менеджмента и маркетинга в городошном спорте.

Официальный календарь соревнований (международных, всероссийских, региональных).

Средства общей и специальной физической подготовки, применяемые в образовательной и тренировочной деятельности при занятиях городошным спортом.

Влияние занятий городошным спортом на физическую, психическую, интеллектуальную и социальную

деятельность человека.

Психологическая подготовка городошников.

Правила по технике безопасности во время занятий и соревнований по городошному спорту.

Профилактика спортивного травматизма городошников, причины возникновения травм и методы их устранения.

Профилактика пагубных привычек, неприятие асоциального ведомого (отклоняющегося) деструктивного поведения. Антидопинговое поведение.

Правила безопасного, правомерного поведения во время соревнований различного ранга по городошному спорту в качестве зрителя, болельщика.

Взаимосвязь развития физических качеств и специальной физической подготовки городошников в формировании и совершенствовании технического мастерства.

Гигиенические основы образовательной, тренировочной и досуговой двигательной деятельности (режим труда и отдыха).

2) Способы самостоятельной деятельности.

Планирование самостоятельной тренировки по городошному спорту. Организация и проведение самостоятельных занятий по городкам.

Способы самостоятельного освоения двигательных действий, подбор подготовительных и специальных упражнений.

Комплексы городошных упражнений общеразвивающего, подготовительного и специального воздействия.

Комплексы специальных (городошных) упражнений на развитие: скоростно-силовых качеств, силовой выносливости, общей выносливости, координации движений.

Самоконтроль и его роль в образовательной и тренировочной деятельности. Объективные и субъективные признаки утомления. Средства восстановления организма после физической нагрузки.

Способы индивидуального регулирования физической нагрузки с учетом уровня физического развития и функционального состояния.

Средства восстановления после физических нагрузок на занятиях городошным спортом и в соревновательной деятельности (массаж, самомассаж, баня, оздоровительное плавание).

Тестирование уровня физической подготовленности в городошном спорте. Контрольно-тестовые упражнения по общей и специальной физической подготовке.

Системы (технологии) проведения соревнований по городошному спорту.

Технологии предупреждения и нивелирования конфликтных ситуаций во время занятий городошным спортом, решения спорных и проблемных ситуаций.

Причины возникновения ошибок при выполнении технических приемов и способы их устранения.

Основы анализа собственной игры и игры команды соперников.

Технические требования к инвентарю и оборудованию для занятий городошным спортом.

3) Физическое совершенствование.

Комплексы упражнений для развития физических качеств (ловкости, гибкости, силы, выносливости, быстроты и скоростных способностей).

Комплексы упражнений, формирующие двигательные умения и навыки технических приемов и тактических действий городошника.

Технические приемы и тактические действия в городошном спорте, изученные на уровне основного общего образования.

Бросок биты с полукона.

Бросок биты с кона.

Выбивание одиночных городков в различных точках "города" и "пригорода". Выбивание комбинаций городков из 2-х, 3-х, 4-х городков в различном расположении. Выбивание штрафного городка и комбинаций с ним.

Выбивание простых фигур, широких фигур, высоких фигур, фигуры "Колодец" и фигуры "Письмо", добивание комбинаций городков от фигуры "Письмо".

Тактика ведения игры.

Индивидуальные тактические действия. Тактика выбивания одиночных городков, комбинаций городков с полукона.

Тактика выбивания фигур и комбинаций городков от фигуры "Письмо" с кона. Различные варианты выбивания высоких фигур и комбинаций городков от фигуры "Письмо" с кона.

Групповые действия. Взаимодействия с партнерами при выбивании фигур и добивании оставшихся городков с использованием различных тактических вариантов расстановки, основанной на индивидуальных особенностях (сильных и слабых сторонах) спортсменов.

Командные действия. Взаимодействия с партнерами при разных составах команд.

Тактические действия со сменой расстановки в команде для получения или удержания преимущества перед соперником.

Участие в соревновательной деятельности.

Содержание модуля "Городошный спорт" направлено на достижение обучающимися личностных, метапредметных и предметных результатов обучения.

При изучении модуля "Городошный спорт" на уровне среднего общего образования у обучающихся будут сформированы следующие личностные результаты:

проявление патриотизма, чувства ответственности перед Родиной, гордости за свой край, свою Родину, уважение государственных символов (герб, флаг, гимн);

сформированность основных норм морали, духовно-нравственной культуры и ценностного отношения к физической культуре, как неотъемлемой части общечеловеческой культуры средствами городошного спорта;

сформированность основ саморазвития и самовоспитания через ценности, традиции и идеалы главных городошных организаций регионального, всероссийского и мирового уровней, отечественных и зарубежных городошных клубов и команд;

проявление общественно ориентированного сознания и поведения, способность вести диалог с другими людьми, достигать в нем взаимопонимания, находить общие цели и сотрудничать для их достижения в учебной, игровой и соревновательной деятельности;

закрепление навыков сотрудничества со сверстниками, детьми младшего возраста, взрослыми в учебной, игровой, досуговой и соревновательной деятельности, судейской практике; способность к самостоятельной, творческой и ответственной деятельности средствами городошного спорта;

сформированность осознанного выбора будущей профессии и возможностей реализации собственных жизненных планов средствами городошного спорта, как условие успешной профессиональной, спортивной и общественной деятельности;

реализация ценностей здорового и безопасного образа жизни, потребности в физическом самосовершенствовании, занятиях спортивно-оздоровительной деятельностью, неприятие вредных привычек; умение оказывать первую помощь при травмах и повреждениях.

При изучении модуля "Городошный спорт" на уровне среднего общего образования у обучающихся будут сформированы следующие метапредметные результаты:

умение самостоятельно определять цели и составлять планы в рамках физкультурно-спортивной деятельности; выбирать успешную стратегию и тактику в различных ситуациях; осуществлять, контролировать и корректировать учебную, игровую и соревновательную деятельность в городошном спорте;

умение эффективно взаимодействовать и разрешать конфликты в процессе игровой, соревновательной деятельности, судейской практики, учитывать позиции других участников деятельности;

умение самостоятельно оценивать и принимать решения, определяющие стратегию и тактику поведения в игровой, соревновательной и досуговой деятельности, судейской практике с учетом гражданских и нравственных ценностей;

способность к самостоятельной информационно-познавательной деятельности, умение ориентироваться в различных источниках информации с соблюдением правовых и этических норм, норм информационной безопасности.

При изучении модуля "Городошный спорт" на уровне среднего общего образования у обучающихся будут сформированы следующие предметные результаты:

знание названий, структуры и функций официальных органов управления городошным движением в Европе и мире, роли Общероссийской общественной организации "Федерация городошного спорта России", Международной ассоциации общественных объединений "Международная федерация городошного спорта" в формировании стратегических инициатив, современных тенденций развития современного городошного спорта на международной арене. Ведущая роль Общероссийской общественной организации "Федерация городошного спорта России" в определении стратегического направления развития городошного спорта на международной арене;

знание современного состояния городошного спорта в России; регионы России, наиболее успешно развивающие городошный спорт, команды - победители всероссийских соревнований;

способность аргументированно принимать участие в обсуждении успехов и неудач сборной команды страны, отечественных и зарубежных городошных клубов и команд на международной арене;

способность анализировать результаты соревнований, входящих в официальный календарь соревнований (международных, всероссийских, региональных); различать системы проведения соревнований по городошному спорту, понимать структуру спортивных соревнований и физкультурных мероприятий по городошному спорту и его спортивным дисциплинам среди различных возрастных групп и категорий участников;

владение основными направлениями спортивного (городошного) маркетинга, стремление к профессиональному самоопределению средствами городошного спорта в области физической культуры и спорта;

способность характеризовать влияние занятий городошным спортом на физическую, психическую, интеллектуальную и социальную деятельность человека;

понимание роли и взаимосвязи развития физических качеств и специальной физической подготовки городошников в формировании и совершенствовании технического и тактического мастерства;

способность характеризовать и демонстрировать средства общей и специальной физической подготовки, применять их в образовательной и тренировочной деятельности на занятиях городошным спортом;

владение навыками разработки и выполнения физических упражнений различной целевой и функциональной направленности, с использованием средств городошного спорта, применение их в игровой и соревновательной деятельности;

способность характеризовать и демонстрировать комплексы упражнений, формирующие двигательные умения и навыки тактических приемов городошного спорта;

способность демонстрировать технику бросков с кона и полукона по фигурам, одиночно стоящим городкам и комбинациям городков; применение изученных технических действий

в учебной, игровой, досуговой и соревновательной деятельности;
моделирование и демонстрация индивидуальных, групповых и командных действий в тактике городошного спорта с учетом игровых амплуа, наиболее рациональных способов решения спортивной задачи; применение изученных тактических действий в учебной, игровой, соревновательной и досуговой деятельности; способность слаженно действовать в постоянно изменяющихся игровых ситуациях командной борьбы;
способность планировать, организовывать и проводить самостоятельные тренировки по городошному спорту с учетом применения способов самостоятельного освоения двигательных действий, подбора упражнений для развития специальных физических качеств городошника;
участие в соревновательной деятельности на внутришкольном, районном, муниципальном, городском, региональном, всероссийском уровнях; применение правил соревнований и судейской терминологии в судейской практике и игре;
владение технологиями предупреждения и нивелирования конфликтных ситуаций во время занятий городошным спортом, решения спорных и проблемных ситуаций на основе уважительного и доброжелательного отношения к окружающим;
способность понимать сущность возникновения ошибок в двигательной (технической) деятельности при выполнении технических приемов, анализировать и находить способы устранения ошибок; проводить анализ собственной игры и игры команды соперников, выделять слабые и сильные стороны игры, делать выводы;
соблюдение требований к местам проведения занятий городошным спортом, способность применять знания в самостоятельном выборе спортивного инвентаря (технические требования к инвентарю и оборудованию), мест для самостоятельных занятий городками в досуговой деятельности;
соблюдение правил техники безопасности во время занятий и соревнований по городошному спорту; знание причин возникновения травм и умение оказывать первую помощь при травмах и повреждениях во время занятий городошным спортом;
соблюдение гигиенических основ образовательной, тренировочной и досуговой двигательной деятельности, основ организации здорового образа жизни средствами городошного спорта;
владение способами самоконтроля и применение в учебной, тренировочной и соревновательной деятельности средств восстановления после физической нагрузки, способов индивидуального регулирования физической нагрузки с учетом уровня физического развития и функционального состояния;
способность проводить контрольно-тестовые упражнения по общей, специальной и технической подготовке городошников в соответствии с методикой; выявлять особенности в приросте показателей физической подготовленности, сравнивать их с возрастными стандартами физической подготовленности;
способность соблюдать правила безопасного, правомерного поведения во время соревнований различного уровня по городошному спорту в качестве зрителя, болельщика;
способность применять способы и методы профилактики пагубных привычек, асоциального и созависимого поведения, антидопингового поведения.

Модуль "Гольф".

Пояснительная записка модуля "Гольф".

Модуль "Гольф" (далее - модуль "Гольф", модуль по гольфу, гольф) на уровне среднего общего образования разработан с целью оказания методической помощи учителю физической культуры в создании рабочей программы по учебному предмету "Физическая культура" с учетом современных тенденций в системе образования и использования спортивно-ориентированных форм, средств и методов обучения по различным видам спорта.

Гольф является эффективным средством физического воспитания и содействует всестороннему физическому, интеллектуальному, нравственному развитию обучающихся, укреплению здоровья, привлечению школьников к систематическим занятиям физической культурой и спортом, их личностному и профессиональному самоопределению.

Гольф как средство воспитания, формирует у обучающихся нравственные качества (честность, доброжелательность, дисциплинированность, самообладание, терпимость, коллективизм). Гольф требует соблюдения этикета, это дисциплинирует детей и подростков, учит их владеть собой в стрессовых ситуациях и с уважением относиться к соперникам.

Целью изучения модуля "Гольф" является формирование у обучающихся навыков общечеловеческой культуры и социального самоопределения, устойчивой мотивации к сохранению и укреплению собственного здоровья, ведению здорового образа жизни через занятия физической культурой и спортом с использованием средств гольфа.

Задачами изучения модуля "Гольф" являются:

всестороннее гармоничное развитие обучающихся, увеличение объема их двигательной активности;

укрепление физического, психологического и социального здоровья обучающихся, развитие основных физических качеств и повышение функциональных возможностей их организма, обеспечение культуры безопасного поведения на занятиях по гольфу;

освоение знаний о физической культуре и спорте в целом, истории развития гольфа в частности;

формирование общих представлений о гольфе, о его возможностях и значении в процессе укрепления здоровья, физическом развитии и физической подготовке обучающихся;

формирование образовательного фундамента, основанного на знаниях и умениях в области физической культуры и спорта и соответствующем культурном уровне развития личности обучающегося, создающем необходимые предпосылки для его самореализации;

обогащение двигательного опыта физическими упражнениями, имеющими разную функциональную направленность, техническими действиями и приемами гольфа;

воспитание положительных качеств личности, норм коллективного взаимодействия и сотрудничества в образовательной и соревновательной деятельности;

развитие положительной мотивации и устойчивого учебно-познавательного интереса к учебному предмету "Физическая культура", удовлетворение индивидуальных потребностей обучающихся в занятиях физической культурой и спортом средствами гольфа;

популяризация гольфа среди подрастающего поколения, привлечение обучающихся, проявляющих повышенный интерес и способности к занятиям гольфом, в школьные спортивные клубы, секции, к участию в соревнованиях;

выявление, развитие и поддержка одаренных детей в области спорта.

Место и роль модуля "Гольф".

Модуль по гольфу доступен для освоения всем обучающимися, независимо от уровня их физического развития и гендерных особенностей и расширяет спектр физкультурно-спортивных направлений в общеобразовательных организациях.

Специфика модуля по гольфу сочетается практически со всеми базовыми видами спорта (легкая атлетика, гимнастика, спортивные игры) и разделами "Знания о физической культуре", "Способы самостоятельной деятельности", "Физическое совершенствование".

Интеграция модуля поможет обучающимся в освоении образовательных программ в рамках внеурочной деятельности, дополнительного образования, деятельности школьных спортивных клубов, подготовке обучающихся к сдаче норм Всероссийского физкультурно-спортивного комплекса "Готов к труду и обороне", участию в спортивных соревнованиях и подготовке юношей к службе в Вооруженных Силах Российской Федерации.

Модуль "Гольф" может быть реализован в следующих вариантах:

при самостоятельном планировании учителем физической культуры процесса освоения обучающимися учебного материала по гольфу с выбором различных элементов гольфа, с учетом возраста и физической подготовленности обучающихся;

в виде целостного последовательного учебного модуля, изучаемого за счет части учебного плана, формируемой участниками образовательных отношений из перечня, предлагаемого образовательной организацией, включающей, в частности, учебные модули по выбору обучающихся, родителей (законных представителей) несовершеннолетних обучающихся, в том числе предусматривающие удовлетворение различных интересов обучающихся (при организации и проведении уроков физической культуры с 3-х часовой недельной нагрузкой рекомендуемый объем в 10 и 11 классах - по 34 часа);

в виде дополнительных часов, выделяемых на спортивно-оздоровительную работу с обучающимися в рамках внеурочной деятельности и (или) за счет посещения обучающимися спортивных секций, школьных спортивных клубов, включая использование учебных модулей по видам спорта (рекомендуемый объем в 10 и 11 классах - по 34 часа).

Модуль по гольфу может быть использован в образовательной организации в форме физкультурно-оздоровительной деятельности и в форме спортивно-оздоровительной деятельности общеразвивающей направленности с использованием средств гольфа.

Содержание модуля "Гольф".

1) Знания о гольфе.

Названия, роль и структура главных официальных организаций мира, Европы, страны, региона, занимающихся развитием гольфом.

Компоненты основ культуры здорового образа жизни (физическая культура, культура движений, культура досуга, культура поведения, культура питания). Современные правила соревнований по гольфу.

Положительное влияние занятий гольфом на развитие двигательной активности, психологической устойчивости, физической выносливости, а также коммуникативности и коммуникабельности человека.

Двигательный режим. Формы индивидуальных занятий физическими упражнениями на основе гольфа.

Официальный календарь соревнований (международных, всероссийских, региональных).

Средства общей и специальной физической подготовки, применяемые в образовательной и тренировочной деятельности при занятиях гольфом.

Психологическая подготовка гольфистов. Правила по технике безопасности во время занятий и соревнований по гольфу.

Профилактика спортивного травматизма гольфистов, причины возникновения травм и методы их устранения.

Этикет и правила безопасности при проведении занятий и соревнований.

Изучение правил гольфа и мини-гольфа. Освоение инвентаря и оборудования для игры.

Судейская и волонтерская практика при проведении соревнований.

Гигиенические основы образовательной, тренировочной и досуговой двигательной деятельности (режим труда и отдыха).

2) Способы самостоятельной деятельности.

Планирование самостоятельной подготовки в гольфе. Организация и проведение самостоятельных занятий по гольфу.

Способы самостоятельного освоения двигательных действий, подбор подготовительных и специальных упражнений.

Комплексы упражнений общеразвивающего, подготовительного и специального воздействия в гольфе.

Комплексы специальных упражнений на развитие физических качеств гольфиста:

координации и равновесия, гибкости, силы, быстроты и выносливости.
Самоконтроль и его роль в образовательной и тренировочной деятельности.
Объективные и субъективные признаки утомления. Средства восстановления организма после физической нагрузки. Способы индивидуального регулирования физической нагрузки с учетом уровня физического развития и функционального состояния.
Совершенствование физических способностей, повышение учебно-трудовой активности и формирование личностно значимых качеств средствами гольфа.
Тестирование уровня физической подготовленности в гольфе. Контрольно-тестовые упражнения по общей и специальной физической подготовке.
Технологии предупреждения и нивелирования конфликтных ситуации во время занятий гольфом, решения спорных и проблемных ситуаций.
Причины возникновения технических ошибок при выполнении двигательных действий и способы их устранения.
Основы анализа собственных технических и тактических действий и действий соперников.
Измерение показателей физического развития (вес, длина, масса тела), сравнение их с нормой и возможности их корректирования. Анализ изменения показателей с использованием средств гольфа. Измерение показателей состояния здоровья.
Самоконтроль за функциональным состоянием организма.
Тестирование уровня двигательной и силовой подготовленности. Комплексы упражнений для формирования правильной осанки, развития мышечной системы с учетом индивидуальных особенностей физического развития и полового созревания.
Технические требования к инвентарю и оборудованию для занятий гольфом.

3) Физическое совершенствование.

Упражнения для развития быстроты. Упражнения для развития гибкости и подвижности.
Упражнения для развития координационных способностей.
Упражнения для развития скоростно-силовых качеств с использованием тренажеров и свободных весов (гантели, штанги, резиновые амортизаторы).
Упражнения для закрепления и совершенствования игровой исходной стойки, способа удержания клюшки, движения вращения туловища, отведения-приведения верхних конечностей, пронации-супинации нижних конечностей.
Совершенствование паттинга и чиппинга.
Совершенствование полного свинга: питчинг и драйвинг.
Совершение паттов с заданной точностью.
Совершение чипов с заданной точностью. Совершение питчей с заданной точностью разными клюшками. Освоение драйвов вудами N 3-1.
Комплексы упражнений для совершенствования свинга. Освоение техники совершения свинга из нестандартных положений. Комплексы упражнений для выполнения паттов, чипов, питчей и драйвов.
Технические и тактические действия в гольфе, изученные на уровне основного общего образования.

Содержание модуля "Гольф" направлено на достижение обучающимися личностных, метапредметных и предметных результатов обучения.

При изучении модуля "Гольф" на уровне среднего общего образования у обучающихся будут сформированы следующие личностные результаты:

проявление чувства гордости за свою Родину, российский народ и историю России через достижения национальной сборной команды страны по гольфу и ведущих российских клубов на чемпионатах мира, чемпионатах Европы и других международных соревнованиях, уважение государственных символов (герб, флаг, гимн);
умение ориентироваться на основные нормы морали, духовно-нравственной культуры и ценностного отношения к физической культуре, как неотъемлемой части общечеловеческой культуры средствами гольфа;
проявление готовности к саморазвитию, самообразованию и самовоспитанию, мотивации к

осознанному выбору индивидуальной траектории образования средствами гольфа, профессиональных предпочтений в области физической культуры, спорта и общественной деятельности, в том числе через ценности, традиции и идеалы главных организаций гольфа регионального, всероссийского и мирового уровней, отечественных и зарубежных клубов по гольфу, а также школьных спортивных клубов;

сформированность толерантного сознания и поведения, способность вести диалог с другими людьми (сверстниками, взрослыми, педагогами, взрослыми), достигать в нем взаимопонимания, находить общие цели и сотрудничать для их достижения в учебной, тренировочной, досуговой, игровой и соревновательной деятельности, судейской практики на принципах доброжелательности и взаимопомощи;

реализация ценностей здорового и безопасного образа жизни, потребности в физическом самосовершенствовании, занятиях спортивно-оздоровительной деятельностью, неприятие вредных привычек;

проявление осознанного и ответственного отношения к собственным поступкам моральной компетентности в решении проблем в процессе занятий физической культурой, игровой и соревновательной деятельности по гольфу;

готовность соблюдать правила индивидуального и коллективного безопасного поведения в учебной, соревновательной, досуговой деятельности и чрезвычайных ситуациях;

проявление положительных качеств личности и управление своими эмоциями в различных ситуациях и условиях способность к самостоятельной, творческой и ответственной деятельности средствами гольфа.

При изучении модуля "Гольф" на уровне среднего общего образования у обучающихся будут сформированы следующие метапредметные результаты:

умение соотносить свои действия с планируемыми результатами, осуществлять контроль своей деятельности в процессе достижения результатов в учебной, тренировочной, игровой и соревновательной деятельности, определять способы действий в рамках предложенных условий и требований, корректировать свои действия в соответствии с изменяющейся ситуацией;

умение самостоятельно определять цели и составлять планы в рамках физкультурно-спортивной деятельности, выбирать успешную стратегию и тактику в различных ситуациях, осуществлять, контролировать и корректировать учебную, тренировочную, игровую и соревновательную деятельность по гольфу;

умение самостоятельно планировать пути достижения целей, в том числе альтернативные, осознанно выбирать наиболее эффективные способы решения задач в учебной, игровой, соревновательной и досуговой деятельности, оценивать правильность выполнения задач, собственные возможности их решения;

умение самостоятельно оценивать и принимать решения, определяющие стратегию и тактику поведения в учебной, тренировочной, игровой, соревновательной и досуговой деятельности, судейской практике с учетом гражданских и нравственных ценностей;

умение организовывать учебное сотрудничество и совместную деятельность со сверстниками и взрослыми, работать индивидуально, в парах и в группе, эффективно взаимодействовать и разрешать конфликты в процессе учебной, тренировочной, игровой и соревновательной деятельности, судейской практики, учитывать позиции других участников деятельности;

владение основами самоконтроля, самооценки, принятия решений и осуществления осознанного выбора в учебной и познавательной деятельности;

способность самостоятельно применять различные методы, инструменты и запросы в информационно-познавательной деятельности, умение ориентироваться в различных источниках информации с соблюдением правовых и этических норм, норм информационной безопасности.

При изучении модуля "Гольф" на уровне среднего общего образования у обучающихся будут сформированы следующие предметные результаты:

способность анализировать результаты соревнований, входящих в официальный календарь соревнований (международных, всероссийских, региональных);

умение демонстрировать комплексы упражнений для формирования правильной осанки и развития мышечной системы с учетом индивидуальных особенностей;

формирование и закрепление навыков совершения игровых действий в гольфе, овладение знаниями об истории, цели, тактике и правилах игры;

умение выполнять упражнения для совершенствования выполнения технических действий: движения вращения туловища, отведения-приведения верхних конечностей, пронации-супинации нижних конечностей; выполнять упражнения для совершенствования полного свинга;

способность различать системы проведения соревнований по гольфу, понимать структуру спортивных соревнований и физкультурных мероприятий по гольфу и его спортивным дисциплинам среди различных возрастных групп и категорий участников;

способность характеризовать влияние занятий гольфом на физическую, психическую, интеллектуальную и социальную деятельность человека;

понимание роли и взаимосвязи развития физических качеств и специальной физической подготовки гольфистов в формировании и совершенствовании технического и тактического мастерства;

умение выполнять подводящие упражнения для совершения свинга; выполнять паты, чипы и питчи с заданной точностью, заданным расстоянием; выполнять драйвы на максимальное расстояние;

способность характеризовать и демонстрировать средства общей и специальной физической подготовки, применять их в образовательной и тренировочной деятельности при занятиях гольфом;

владение навыками разработки и выполнения физических упражнений различной целевой и функциональной направленности, используя средства гольфа, применять их в тренировочной и соревновательной деятельности;

способность характеризовать, составлять и демонстрировать комплексы упражнений, формирующие двигательные навыки и тактические приемы характерные для гольфа;

приобретение практического опыта организации самостоятельных систематических занятий гольфом и участия в соревнованиях с соблюдением правил техники безопасности и профилактики травматизма;

умение выполнять функции помощника судьи (волонтера) на соревнованиях по гольфу;

умение выполнять паты, чиппы и питчи с заданной точностью; уметь выполнять драйвы;

владение технологиями предупреждения и нивелирования конфликтных ситуаций во время занятий гольфом, решения спорных и проблемных ситуаций на основе уважительного и доброжелательного отношения к окружающим;

понимание сущности возникновения ошибок в двигательной деятельности в гольфе, умение анализировать и находить способы устранения технических и тактических ошибок;

проводить анализ собственного выступления в соревнованиях и выступления соперников, выделять слабые и сильные стороны различных спортсменов, делать выводы;

умение контролировать величину нагрузки по частоте сердечных сокращений и артериального давления при выполнении упражнений на развитие физических качеств;

знание и понимание требований к местам проведения занятий гольфом, способность применять знания в самостоятельном выборе спортивного инвентаря (технические требования к инвентарю и оборудованию), мест для самостоятельных занятий гольфом в досуговой деятельности;

знание и соблюдение правил техники безопасности во время занятий и соревнований по гольфу; понимание причин возникновения травм и умение оказывать первую помощь при травмах и повреждениях во время занятий гольфом;

соблюдение гигиенических требований образовательной, тренировочной и досуговой двигательной деятельности, основ организации здорового образа жизни средствами гольфа;

освоение навыков оказания первой помощи при легких травмах; обогащение опыта совместной деятельности в организации и проведении занятий гольфом как видом спорта и формой активного отдыха и досуга;

способность проводить контрольно-тестовые упражнения по общей, специальной и технической подготовке гольфистов в соответствии с методикой; выявлять особенности в приросте показателей физической подготовленности, сравнивать их с возрастными стандартами физической подготовленности;

способность соблюдать правила безопасного, правомерного поведения во время соревнований различного уровня по гольфу в качестве зрителя или волонтера;

способность применять способы и методы профилактики пагубных привычек, асоциального и созависимого поведения, а также знание и соблюдение антидопинговых правил и норм поведения.

Модуль "Биатлон".

Пояснительная записка модуля "Биатлон".

Модуль "Биатлон" (далее - модуль "Биатлон", модуль по биатлону, биатлон) на уровне среднего общего образования разработан с целью оказания методической помощи учителю физической культуры в создании рабочей программы по учебному предмету "Физическая культура" с учетом современных тенденций в системе образования и использования спортивно-ориентированных форм, средств и методов обучения по различным видам спорта.

Биатлон - вид спорта, который способствует всестороннему физическому, интеллектуальному, нравственному развитию обучающихся, укреплению здоровья, привлечению школьников всех возрастов к систематическим занятиям физической культурой и спортом, их личностному и профессиональному самоопределению.

Полифункциональный характер биатлона как спортивной дисциплины ценен тем, что он способен развивать не только физические, но и нравственные качества обучающихся, способствует укреплению навыков внутренней организации, самодисциплины, способствует выработке коммуникативных качеств характера, физической выносливости, а в целом обладает зрелищными свойствами, наполняющими жизнь детей и молодежи позитивным настроением.

Модуль по биатлону также направлен на развитие массовости занятий биатлоном как популярным, зрелищным, перспективным видом спорта, созданию условий занятий прикладными видами физической активности - кроссовой подготовкой, плаванием, силовыми упражнениями, лыжными гонками, стрелковой подготовкой, расширение объема селекционной работы, повышение эффективности подготовки олимпийского резерва.

Целью изучения модуля "Биатлон" является формирование у обучающихся навыков общечеловеческой культуры и социального самоопределения, устойчивой мотивации к сохранению и укреплению собственного здоровья, ведению здорового образа жизни через занятия физической культурой и спортом с использованием средств биатлона.

Задачами изучения модуля "Биатлон" являются:

всестороннее гармоничное развитие обучающихся, увеличение объема их двигательной активности;

поддержание общей физической подготовки, укрепление здоровья и поддержание физической активности на протяжении всего жизненного цикла человека;

развитие координации, гибкости, профессиональных и прикладных навыков, общей физической выносливости;

развитие двигательных функций, обогащение двигательного опыта;

воспитание нравственных качеств по отношению к окружающим: доброжелательность, чувство товарищества, коллективизма, уважения к историческому наследию Российского спорта;

формирование стойкого интереса к занятиям спортом и физическим упражнениям;
выработка потребности в здоровом образе жизни;
понимание важности занятий спортом для полноценной жизни;
выявление, развитие и поддержка одаренных детей в области спорта.

Место и роль модуля "Биатлон".

Модуль "Биатлон" доступен для освоения всем обучающимся, независимо от уровня их физического развития и гендерных особенностей и расширяет спектр физкультурно-спортивных направлений в общеобразовательных организациях.

Специфика модуля по биатлону сочетается практически со всеми базовыми видами спорта (легкая атлетика, гимнастика, спортивные игры) и разделами "Знания о физической культуре", "Способы самостоятельной деятельности", "Физическое совершенствование".

Интеграция модуля по биатлону поможет обучающимся в освоении образовательных программ в рамках внеурочной деятельности, дополнительного образования, деятельности школьных спортивных клубов, подготовке обучающихся к сдаче норм Всероссийского физкультурно-спортивного комплекса "Готов к труду и обороне", участия в спортивных соревнованиях и подготовке юношей к службе в Вооруженных Силах Российской Федерации.

Модуль "Биатлон" может быть реализован в следующих вариантах:

при самостоятельном планировании учителем физической культуры процесса освоения обучающимися учебного материала по биатлону с выбором различных элементов биатлона, с учетом возраста и физической подготовленности обучающихся (с соответствующей дозировкой и интенсивностью);

в виде целостного последовательного учебного модуля, изучаемого за счет части учебного плана, формируемой участниками образовательных отношений из перечня, предлагаемого образовательной организацией, включающей, в частности, учебные модули по выбору обучающихся, родителей (законных представителей) несовершеннолетних обучающихся, в том числе предусматривающие удовлетворение различных интересов обучающихся (при организации и проведении уроков физической культуры с 3-х часовой недельной нагрузкой рекомендуемый объем в 10 и 11 классах - по 34 часа);

в виде дополнительных часов, выделяемых на спортивно-оздоровительную работу с обучающимися в рамках внеурочной деятельности и (или) за счет посещения обучающимися спортивных секций, школьных спортивных клубов, включая использование учебных модулей по видам спорта (рекомендуемый объем в 10 - 11 классах - по 34 часа).

Содержание модуля "Биатлон".

1) Знания о биатлоне.

Названия, роль и структура главных официальных организаций мира, Европы, страны, региона, занимающихся развитием биатлона.

Современные тенденции развития биатлона на территории России, региона, Европы и мира.

История развития биатлона в мире, Европе и в России, достижения отечественных и зарубежных биатлонистов и национальных команд.

Основные направления развития спортивного менеджмента и маркетинга в биатлоне.

Официальный календарь соревнований (международных, всероссийских, региональных).

Средства общей и специальной физической подготовки, применяемые в образовательной и тренировочной деятельности при занятиях биатлоном.

Влияние занятий биатлоном на физическую, психическую, интеллектуальную и социальную деятельность человека.

Психологическая подготовка биатлонистов.

Правила по технике безопасности во время занятий и соревнований по биатлону.

Профилактика спортивного травматизма биатлонистов, причины возникновения травм и методы их устранения.

Профилактика пагубных привычек, неприятие асоциального, ведомого (отклоняющегося) деструктивного поведения. Антидопинговое поведение.

Правила безопасного, правомерного поведения во время соревнований различного ранга по биатлону в качестве зрителя или волонтера.

Взаимосвязь развития физических качеств и специальной физической подготовки биатлонистов в формировании и совершенствовании технического мастерства.

Гигиенические основы образовательной, тренировочной и досуговой двигательной деятельности (режим труда и отдыха).

2) Способы самостоятельной деятельности.

Планирование самостоятельной подготовки в биатлоне.

Организация и проведение самостоятельных занятий по биатлону.

Способы самостоятельного освоения двигательных действий, подбор подготовительных и специальных упражнений.

Комплексы упражнений общеразвивающего, подготовительного и специального воздействия в биатлоне.

Комплексы специальных упражнений на развитие физических качеств биатлониста: скорости, силы, гибкости, ловкости, общей выносливости, специальной выносливости.

Самоконтроль и его роль в образовательной и тренировочной деятельности.

Объективные и субъективные признаки утомления.

Средства восстановления организма после физической нагрузки.

Способы индивидуального регулирования физической нагрузки с учетом уровня физического развития и функционального состояния.

Средства восстановления (массаж, самомассаж, баня, оздоровительное плавание) после физических нагрузок на занятиях биатлоном и соревновательной деятельности.

Тестирование уровня физической подготовленности в биатлоне. Контрольно-тестовые упражнения по общей и специальной физической подготовке.

Технологии предупреждения и нивелирования конфликтных ситуаций во время занятий биатлоном, решения спорных и проблемных ситуаций.

Причины возникновения технических ошибок при выполнении двигательных действий и способы их устранения.

Основы анализа собственных технических и тактических действий и действий соперников.

Технические требования к инвентарю и оборудованию для занятий биатлоном.

Самостоятельный подбор упражнений, определение их назначения для развития определенных физических качеств и последовательность их выполнения, дозировка нагрузки.

Составление планов и самостоятельное проведение занятий по биатлону.

Самонаблюдение и самоконтроль за индивидуальным развитием и состоянием здоровья.

Организация самостоятельных занятий по коррекции осанки, веса и телосложения.

Личный дневник развития и здоровья.

Антидопинговое поведение.

Правила личной гигиены, требования к спортивной одежде и обуви для занятий биатлоном.

3) Физическое совершенствование.

Комплексы упражнений для развития физических качеств (быстроты, скоростно-силовых качеств, силы, ловкости, выносливости, гибкости).

Упражнения и комплексы для коррекции веса, фигуры и нарушений осанки.

Совершенствование технических приемов и тактических действий в биатлоне, изученных на уровне основного общего образования.

Комплексы упражнений, формирующие эффективную технику движений и двигательные умения и навыки технических и тактических действий биатлониста.

Технические и тактические действия в биатлоне, изученные на уровне основного общего образования.

Основы специальной психологической подготовки в биатлоне: психологические качества; психологическая устойчивость; сбивающие факторы; эмоции; психофизиологические функции; самовнушение; аутогенная тренировка; релаксация.

Учебные соревнования по биатлону. Участие в соревновательной деятельности.

Содержание модуля "Биатлон" направлено на достижение обучающимися личностных, метапредметных и предметных результатов обучения.

При изучении модуля "Биатлон" на уровне среднего общего образования у обучающихся будут сформированы следующие личностные результаты:

проявление чувства гордости за свою Родину, российский народ и историю России через достижения российских спортсменов и национальной сборной команды страны по биатлону на Олимпийских играх и других международных соревнованиях;

уважение государственных символов (герб, флаг, гимн), готовность к служению Отечеству, его защите;

умение ориентироваться на основные нормы морали, духовно-нравственной культуры и ценностного отношения к физической культуре, как неотъемлемой части общечеловеческой культуры средствами биатлона;

проявление готовности к саморазвитию, самообразованию и самовоспитанию, мотивации к осознанному выбору индивидуальной траектории образования средствами биатлона, профессиональных предпочтений в области физической культуры, спорта и общественной деятельности, в том числе через ценности, традиции и идеалы главных организаций биатлона регионального, всероссийского и мирового уровней, отечественных и зарубежных биатлонных клубов, а также школьных спортивных клубов;

сформированность толерантного сознания и поведения, способность вести диалог с другими людьми (сверстниками, взрослыми, педагогами), достигать в нем взаимопонимания, находить общие цели и сотрудничать для их достижения в учебной, тренировочной, досуговой, игровой и соревновательной деятельности, судейской практики на принципах доброжелательности и взаимопомощи;

реализация ценностей здорового и безопасного образа жизни, потребности в физическом самосовершенствовании, занятиях спортивно-оздоровительной деятельностью, неприятие вредных привычек; умение оказывать первую помощь;

проявление осознанного и ответственного отношения к собственным поступкам; моральной компетентности в решении проблем в процессе занятий физической культурой, игровой и соревновательной деятельности по виду спорта "Биатлон";

готовность соблюдать правила индивидуального и коллективного безопасного поведения в учебной, соревновательной, досуговой деятельности и чрезвычайных ситуациях;

готовность к осознанному выбору будущей профессии и возможности реализации собственных жизненных планов средствами биатлона как условие успешной профессиональной, спортивной и общественной деятельности;

проявление положительных качеств личности и управление своими эмоциями в различных ситуациях и условиях; способность к самостоятельной, творческой и ответственной деятельности средствами биатлона.

При изучении модуля "Биатлон" на уровне среднего общего образования у обучающихся будут сформированы следующие метапредметные результаты:

умение соотносить свои действия с планируемыми результатами, осуществлять контроль своей деятельности в процессе достижения результатов в учебной, тренировочной, игровой и соревновательной деятельности, определять способы действий в рамках предложенных условий и требований, корректировать свои действия в соответствии с изменяющейся ситуацией;

умение самостоятельно определять цели своего обучения средствами биатлона и составлять планы в рамках физкультурно-спортивной деятельности; выбирать успешную стратегию и тактику в различных ситуациях;

умение осуществлять, контролировать и корректировать учебную, тренировочную, игровую и соревновательную деятельность по биатлону;

умение самостоятельно планировать пути достижения целей, в том числе альтернативные, осознанно выбирать наиболее эффективные способы решения задач в учебной, игровой,

соревновательной и досуговой деятельности, оценивать правильность выполнения задач, собственные возможности их решения;

умение самостоятельно оценивать и принимать решения, определяющие стратегию и тактику поведения в учебной, тренировочной, игровой, соревновательной и досуговой деятельности, судейской практике с учетом гражданских и нравственных ценностей;

умение организовывать учебное сотрудничество и совместную деятельность со сверстниками и взрослыми; работать индивидуально, в парах и в группе, эффективно взаимодействовать и разрешать конфликты в процессе учебной, тренировочной, игровой и с соревновательной деятельности, судейской практики, учитывать позиции других участников деятельности;

владение основами самоконтроля, самооценки, принятия решений и осуществления осознанного выбора в учебной и познавательной деятельности;

умение создавать, применять и преобразовывать графические пиктограммы физических упражнений в двигательные действия и наоборот; схемы для тактических, игровых задач; способность самостоятельно применять различные методы, инструменты и запросы в информационно-познавательной деятельности, умение ориентироваться в различных источниках информации с соблюдением правовых и этических норм, норм информационной безопасности.

При изучении модуля "Биатлон" на уровне среднего общего образования у обучающихся будут сформированы следующие предметные результаты:

знание названий, структуры и функций официальных органов управления развитием биатлона в Европе и мире, роли Общероссийской общественной организации "Союз Биатлонистов России" (СБР), Международного союза Биатлонистов (IBU) в формировании стратегических инициатив, современных тенденций развития современного биатлона на территории России, региона и на международной арене;

способность аргументированно принимать участие в обсуждении успехов и неудач сборной команды страны, отечественных и зарубежных биатлонных клубов на международной арене;

способность анализировать результаты соревнований, входящих в официальный календарь соревнований (международных, всероссийских, региональных);

способность различать системы проведения соревнований по биатлону, понимать структуру спортивных соревнований и физкультурных мероприятий по биатлону и его спортивным дисциплинам среди различных возрастных групп и категорий участников;

способность владеть основными направлениями спортивного (биатлонного) маркетинга, стремление к профессиональному самоопределению средствами биатлона в области физической культуры и спорта;

способность характеризовать влияние занятий биатлоном на физическую, психическую, интеллектуальную и социальную деятельность человека;

понимание роли и взаимосвязи развития физических качеств и специальной физической подготовки биатлонистов в формировании и совершенствовании технического и тактического мастерства;

способность характеризовать и демонстрировать средства общей и специальной физической подготовки, применять их в образовательной и тренировочной деятельности при занятиях биатлоном;

владение навыками разработки и выполнения физических упражнений различной целевой и функциональной направленности, используя средства биатлона, применять их в тренировочной и соревновательной деятельности;

способность характеризовать, составлять и демонстрировать комплексы упражнений, формирующие двигательные навыки и тактические приемы, характерные для биатлона и входящих в биатлон, аква-биатлон спортивных дисциплин;

освоение и демонстрация техники спортивного плавания различными способами (кроль на груди, кроль на спине, дельфин, брасс), прохождения поворотов, а также стартовых

прыжков с понтонa и с берега, стартовой тумбы уверенное передвижение на открытой воде, в бассейне, в том числе в плотной группе других спортсменов;

освоение и демонстрация эффективной техники бега, прохождение подъемов, спусков, крутых поворотов в различных условиях внешней среды и климатических условиях;

освоение и демонстрация техники стрельбы из пневматического оружия, в том числе: знание устройства и назначения основных узлов спортивного пневматического оружия, овладение навыками сборки, разборки, технического обслуживания пневматического оружия;

знание устройства и назначения основных узлов спортивного пневматического оружия, мишенной установки, овладение навыками сборки, разборки, технического обслуживания и мелкого ремонта;

способность планировать, организовывать и проводить самостоятельные тренировки по биатлону с учетом применения способов самостоятельного планирования тренировочных нагрузок и подбора упражнений для развития специальных физических качеств биатлониста;

участие в соревновательной деятельности по биатлону и входящим в биатлон спортивным дисциплинам на внутришкольном, районном, муниципальном, городском, региональном, всероссийском уровнях;

применение правил соревнований и судейской терминологии в судейской и волонтерской практике;

владение технологиями предупреждения и нивелирования конфликтных ситуаций во время занятий биатлоном, решения спорных и проблемных ситуаций на основе уважительного и доброжелательного отношения к окружающим;

понимание сущности возникновения ошибок в двигательной деятельности при прохождении дистанции биатлона, анализировать и находить способы устранения технических и тактических ошибок; проводить анализ собственного выступления в соревнованиях и выступления соперников, выделять слабые и сильные стороны различных спортсменов, делать выводы;

знание и понимание требований к местам проведения занятий биатлоном, способность применять знания в самостоятельном выборе спортивного инвентаря (технические требования к инвентарю и оборудованию), мест для самостоятельных занятий биатлоном в досуговой деятельности;

знание и соблюдение правил техники безопасности во время занятий и соревнований по биатлону; понимание причин возникновения травм и умение оказывать первую помощь при травмах и повреждениях во время занятий биатлоном;

соблюдение гигиенических требований образовательной, тренировочной и досуговой двигательной деятельности, основ организации здорового образа жизни средствами биатлона;

владение и применение способов самоконтроля в учебной, тренировочной и соревновательной деятельности, средств восстановления после физической нагрузки, способов индивидуального регулирования физической нагрузки с учетом уровня физического развития и текущего функционального состояния;

способность проводить контрольно-тестовые упражнения по общей, специальной и технической подготовке биатлонистов в соответствии с методикой; выявлять особенности в приросте показателей физической подготовленности, сравнивать их с возрастными стандартами физической подготовленности;

способность соблюдать правила безопасного, правомерного поведения во время соревнований различного уровня по биатлону в качестве судьи, зрителя или волонтера;

способность применять способы и методы профилактики пагубных привычек, асоциального и созависимого поведения, а также знание и соблюдение антидопинговых правил и норм поведения.

Модуль "Роллер спорт".

Пояснительная записка модуля "Роллер спорт".

Модуль "Роллер спорт" (далее - модуль "Роллер спорт", модуль по роллер спорту, роллер спорт) на уровне среднего общего образования разработан с целью оказания методической помощи учителю физической культуры в создании рабочей программы по учебному предмету "Физическая культура" с учетом современных тенденций в системе образования и использования спортивно-ориентированных форм, средств и методов обучения.

Роллер спорт - это общее название видов спорта, в которых спортсмены используют различные виды роликовых коньков, а также самокаты.

Занятия роллер спортом для детей и подростков имеют оздоровительную направленность и комплексно воздействуют на органы и системы растущего организма, укрепляя и повышая уровень функционирования сердечно-сосудистой, дыхательной, костно-мышечной и других систем. Выполнение сложнокоординационных, технико-тактических действий в роллер спорте, связанных с бегом, скольжением, прыжками, быстрым стартом и ускорениями, резкими торможениями и остановками, ударами по шайбе (хоккей), обеспечивает эффективное развитие физических качеств (быстроты, ловкости, выносливости, силы и гибкости), а также двигательных навыков. Постоянное и внезапное изменение ситуаций требует собранности, внимания, умения быстро оценить обстановку и принять рациональное решение, при этом сохраняя баланс на роликовых коньках или самокате.

Роллер спорт формирует у обучающихся чувство патриотизма, нравственные качества (честность, доброжелательность, дисциплинированность, самообладание, терпимость, коллективизм) в сочетании с волевыми качествами (смелость, решительность, инициатива, трудолюбие, настойчивость и целеустремленность, а также развитие способности управлять своими эмоциями).

Целью изучения модуля "Роллер спорт" является формирование у обучающихся навыков общечеловеческой культуры и социального самоопределения, устойчивой мотивации к сохранению и укреплению собственного здоровья, ведению здорового образа жизни через занятия физической культурой и спортом с использованием роллер спорта.

Задачами изучения модуля "Роллер спорт" являются:

всестороннее гармоничное развитие обучающихся, увеличение объема их двигательной активности;

укрепление физического, психологического и социального здоровья обучающихся, развитие основных физических качеств и повышение функциональных возможностей их организма, обеспечение культуры безопасного поведения на занятиях по роллер спорту; освоение знаний о физической культуре и спорте в целом, истории развития роллер спорта в частности;

формирование общих представлений о роллер спорте, о его возможностях и значении в процессе укрепления здоровья, физическом развитии и физической подготовке обучающихся;

формирование образовательного фундамента, основанного как на знаниях и умениях в области физической культуры и спорта, так и на соответствующем культурном уровне развития личности обучающегося, создающего необходимые предпосылки для его самореализации;

формирование культуры движений, обогащение двигательного опыта физическими упражнениями, имеющими общеразвивающую и корригирующую направленность, техническими действиями и приемами роллер спорта;

воспитание положительных качеств личности, норм коллективного взаимодействия и сотрудничества в образовательной и соревновательной деятельности;

развитие положительной мотивации и устойчивого учебно-познавательного интереса к учебному предмету "Физическая культура"; удовлетворение индивидуальных потребностей, обучающихся в занятиях физической культурой и спортом средствами

роллер спорта;

популяризация роллер спорта среди подрастающего поколения, привлечение обучающихся, проявляющих повышенный интерес и способности к занятиям роллер спортом, в школьные спортивные клубы, секции, к участию в соревнованиях; выявление, развитие и поддержка одаренных детей в области спорта.

Место и роль модуля "Роллер спорт".

Модуль "Роллер спорт" доступен для освоения всем обучающимся, независимо от уровня их физического развития и гендерных особенностей и расширяет спектр физкультурно-спортивных направлений в общеобразовательных организациях.

Специфика модуля по роллер спорту сочетается практически со всеми базовыми видами спорта (легкая атлетика, гимнастика, спортивные игры).

Интеграция модуля по роллер спорту поможет обучающимся в освоении образовательных программ в рамках внеурочной деятельности, дополнительного образования, деятельности школьных спортивных клубов, подготовке обучающихся к сдаче норм Всероссийского физкультурно-спортивного комплекса "Готов к труду и обороне", участия в спортивных соревнованиях и подготовке юношей к службе в Вооруженных Силах Российской Федерации.

Модуль "Роллер спорт" может быть реализован в следующих вариантах:

при самостоятельном планировании учителем физической культуры процесса освоения обучающимися учебного материала по роллер спорту с выбором различных элементов роллер спорта, с учетом возраста и физической подготовленности обучающихся (с соответствующей дозировкой и интенсивностью);

в виде целостного последовательного учебного модуля, изучаемого за счет части учебного плана, формируемой участниками образовательных отношений из перечня, предлагаемого образовательной организацией, включающей, в частности, учебные модули по выбору обучающихся, родителей (законных представителей) несовершеннолетних обучающихся, в том числе предусматривающие удовлетворение различных интересов обучающихся (при организации и проведении уроков физической культуры с 3-х часовой недельной нагрузкой рекомендуемый объем в 10 и 11 классах - по 34 часа);

в виде дополнительных часов, выделяемых на спортивно-оздоровительную работу с обучающимися в рамках внеурочной деятельности и (или) за счет посещения обучающимися спортивных секций, школьных спортивных клубов, включая использование учебных модулей по видам спорта (рекомендуемый объем в 10 и 11 классах - по 34 часа).

Содержание модуля "Роллер спорт".

1) Знания о роллер спорте.

История развития современного роллер спорта в мире, в Российской Федерации, в регионе. Роль и основные функции главных организаций и федераций по роллер спорту (международные, российские), осуществляющих управление роллер спортом.

Роллер клубы, их история и традиции. Известные отечественные и зарубежные роллеры и тренеры.

Официальный календарь соревнований (международных, всероссийских, региональных).

Требования безопасности при организации занятий роллер спортом.

Характерные травмы в роллер спорте и мероприятия по их предупреждению.

Занятия роллер спортом как средство укрепления здоровья, повышения функциональных возможностей основных систем организма и развития физических качеств.

Словарь терминов и определений по роллер спорту.

Правила соревнований по роллер спорту.

2) Способы самостоятельной деятельности.

Правила безопасного, правомерного поведения во время соревнований по роллер спорту в качестве зрителя, болельщика.

Организация и проведение самостоятельных занятий по роллер спорту.

Составление планов и самостоятельное проведение занятий по роллер спорту.
Способы самостоятельного освоения двигательных действий, подбор подводящих, подготовительных и специальных упражнений.

Самоконтроль и его роль в учебной и соревновательной деятельности. Первые внешние признаки утомления. Средства восстановления организма после физической нагрузки.

Правила личной гигиены, требования к спортивной одежде и обуви для занятий роллер спортом.

Правила ухода за спортивным инвентарем и оборудованием.

Правильное сбалансированное питание роллера.

Классификация физических упражнений: подготовительные, общеразвивающие, специальные и корригирующие. Составление индивидуальных комплексов упражнений различной направленности.

Способы и методы профилактики пагубных привычек, асоциального и созависимого поведения. Антидопинговое поведение.

Тестирование уровня физической и технической подготовленности в роллер спорте.

3) Физическое совершенствование.

Комплексы упражнений для развития физических качеств (ловкости, гибкости, силы, координации, выносливости, быстроты и скоростных способностей).

Комплексы упражнений, формирующие двигательные умения и навыки технических и тактических действий в роллер спорте.

Технические приемы и тактические действия в роллер спорте, изученные на уровне основного общего образования.

Техника спидскейтинга: базовые элементы (посадка, перекаты, баланс, отталкивание, группировка, прохождение виражей и стартовый отрезок), профессиональные (двойное отталкивание).

Техника фристайл - слалома - прыжок в высоту: базовые элементы, прыжок в высоту.

Техника слайдов: базовые элементы, слайды опорно-скользящие, просто скользящие, свободно-скользящие.

Техника дисциплины самокат: парковые трюки (дроп, эйр, тэйлгрэб, ноу футер, ноу хэндер, брайфлир, киклесс, 180, 360).

Техника фигуриста: вращения (винт, волчок, либела), прыжки (аксель, риттбергер, сальхов, тулуп, флип, лутц), хореографические элементы, шаги (дуги, перетяжки, тройки, петли и другое), спирали (ласточка, кораблик, пистолетик).

Техника фристайл-слалома: базовые элементы (змейка, монолайн, восьмерка, на одной ноге вперед и назад, движение вперед и назад на переднем и заднем колесе), силовые, растяжные (кораблик, бабочка), балансовые, вращательные, реверсивные.

Совершенствование элементов техники передвижения по игровой площадке полевого игрока в хоккее на роликовых коньках.

Совершенствование техники владения клюшкой и шайбой полевого игрока в роллер спорте.

Совершенствование техники игры вратаря: стойка (высокая, средняя, низкая); элементы техники перемещения (приставными шагами, стоя на коленях; на коленях толчком одной или двумя руками от пола; отталкиванием ногой от пола со стойки на колене, смешанный тип); элементы техники противодействия и овладения шайбой (парирование - отбивание шайбы ногой, рукой, туловищем, головой; ловля - одной или двумя руками, накрывание); элементы техники нападения (передача шайбы рукой), выбор позиции при атакующих действиях соперника и стандартных положениях, правильный способ применения технических действий в игре, атакующие действия (пас), руководство игрой партнеров по обороне.

Совершенствование тактики игры в нападении:

индивидуальные действия с шайбой и без нее (открытие, отвлечение соперника, создание численного преимущества на отдельном участке поля, подключение);

групповые взаимодействия и комбинации (в парах, тройках, группах, при стандартных положениях);

командные взаимодействия: расположение и взаимодействие игроков при организации атакующих действий в различных игровых ситуациях (позиционная атака, быстрая атака), расположение и взаимодействие игроков при розыгрышах стандартных ситуаций в атаке (спорная шайба, свободный удар, ввод шайбы в игру), расположение и взаимодействие игроков при игре в неравночисленных составах в атаке (игра в численном большинстве).

Совершенствование тактики игры в защите.

Индивидуальные действия. Оценка целесообразности той или иной позиции. Своевременное занятие наиболее выгодной позиции. Применение отбора шайбы изученным способом в зависимости от игровой обстановки.

Групповые действия. Взаимодействие в обороне при численном преимуществе соперника, осуществляя правильный выбор позиции и страховки партнеров. Взаимодействия в обороне при выполнении противником стандартных комбинаций. Правильный выбор позиции и страховки при организации противодействия атакующим комбинациям. Организация противодействия различным комбинациям. Создания численного превосходства в обороне. Командные взаимодействия: расположение и взаимодействие игроков при организации оборонительных действий в различных игровых ситуациях (позиционная оборона, против быстрой атаки), расположение и взаимодействие игроков при розыгрышах стандартных ситуаций в защите (спорная шайба, свободный удар, ввод шайбы в игру), расположение и взаимодействие игроков при игре в неравночисленных составах (игра в численном меньшинстве).

Учебные игры в хоккее на роликовых коньках. Малые (упрощенные) игры в технико-тактической подготовке хоккеистов. Участие в соревновательной деятельности.

Содержание модуля "Роллер спорт" направлено на достижение обучающимися личностных, метапредметных и предметных результатов обучения.

При изучении модуля "Роллер спорт" на уровне среднего общего образования у обучающихся будут сформированы следующие личностные результаты:

проявление чувства гордости за свою Родину, российский народ и историю России через достижения национальной сборной команды страны по роллер спорту и ведущих российских спортсменов на чемпионатах мира, чемпионатах Европы и других международных соревнованиях; уважение государственных символов (герб, флаг, гимн), готовность к служению Отечеству, его защите;

умение ориентироваться на основные нормы морали, духовно-нравственной культуры и ценностного отношения к физической культуре, как неотъемлемой части общечеловеческой культуры средствами роллер спорта;

числе через ценности, традиции и идеалы главных федераций регионального, всероссийского и мирового уровней, отечественных и зарубежных роллер клубов, а также школьных спортивных клубов;

сформированность толерантного сознания и поведения, способность вести диалог с другими людьми (сверстниками, взрослыми, педагогами), достигать в нем взаимопонимания, находить общие цели и сотрудничать для их достижения в учебной, тренировочной, досуговой, игровой и соревновательной деятельности, судейской практики на принципах доброжелательности и взаимопомощи;

реализация ценностей здорового и безопасного образа жизни, потребности в физическом самосовершенствовании, занятиях спортивно-оздоровительной деятельностью, неприятие вредных привычек;

проявление осознанного и ответственного отношения к собственным поступкам; моральной компетентности в решении проблем в процессе занятий физической культурой, игровой и соревновательной деятельности по роллер спорту;

готовность соблюдать правила индивидуального и коллективного безопасного поведения в учебной, соревновательной, досуговой деятельности и чрезвычайных ситуациях;

проявление положительных качеств личности и управление своими эмоциями в различных ситуациях и условиях; способность к самостоятельной, творческой и ответственной деятельности средствами роллер спорта.

При изучении модуля "Роллер спорт" на уровне среднего общего образования у обучающихся будут сформированы следующие метапредметные результаты:

умение соотносить свои действия с планируемыми результатами, осуществлять контроль своей деятельности в процессе достижения результатов в учебной, тренировочной, игровой и соревновательной деятельности, определять способы действий в рамках предложенных условий и требований, корректировать свои действия в соответствии с изменяющейся ситуацией;

умение самостоятельно определять цели и составлять планы в рамках физкультурно-спортивной деятельности; выбирать успешную стратегию и тактику в различных ситуациях; осуществлять, контролировать и корректировать учебную, тренировочную, игровую и соревновательную деятельность по роллер спорту;

умение самостоятельно планировать пути достижения целей, в том числе альтернативные, осознанно выбирать наиболее эффективные способы решения задач в учебной, игровой, соревновательной и досуговой деятельности, оценивать правильность выполнения задач, собственные возможности их решения;

умение самостоятельно оценивать и принимать решения, определяющие стратегию и тактику поведения в учебной, тренировочной, игровой, соревновательной и досуговой деятельности, судейской практике с учетом гражданских и нравственных ценностей;

умение организовывать учебное сотрудничество и совместную деятельность со сверстниками и взрослыми; работать индивидуально, в парах и в группе, эффективно взаимодействовать и разрешать конфликты в процессе учебной, тренировочной, игровой и соревновательной деятельности, судейской практики, учитывать позиции других участников деятельности;

владение основами самоконтроля, самооценки, принятия решений и осуществления осознанного выбора в учебной и познавательной деятельности;

умение создавать, применять и преобразовывать графические пиктограммы физических упражнений в двигательные действия и наоборот; схемы для тактических, игровых задач, а также запоминание программ и последовательностей выполнения элементов;

способность самостоятельно применять различные методы, инструменты и запросы в информационно-познавательной деятельности, умение ориентироваться в различных источниках информации с соблюдением правовых и этических норм, норм информационной безопасности.

При изучении модуля "Роллер спорт" на уровне среднего общего образования у обучающихся будут сформированы следующие предметные результаты:

знание истории развития современного роллер спорта, традиций роллер движения в мире, в Российской Федерации, в регионе;

умение характеризовать роль и основные функции главных организаций и федераций (международные, российские) по роллер спорту, осуществляющих управление данным видом спорта;

владение способностью аргументированно принимать участие в обсуждении успехов и неудач сборных команд страны, отечественных и зарубежных роллер клубов на международной арене;

умение анализировать результаты соревнований, входящих в официальный календарь соревнований (международных, всероссийских, региональных); различать системы проведения соревнований по роллер спорту, понимать структуру спортивных соревнований и физкультурных мероприятий по роллер спорту и его спортивным дисциплинам среди различных возрастных групп и категорий участников;

понимание роли занятий роллер спортом как средства укрепления здоровья, повышения функциональных возможностей основных систем организма и развития физических

качеств; характеристика способов повышения основных систем организма и развития физических качеств;

умение планировать, организовывать и проводить самостоятельные тренировки по роллер спорту с учетом применения способов самостоятельного освоения двигательных действий, подбора упражнений для развития основных физических качеств, контролировать и анализировать эффективность этих занятий;

владение и умение применять способы самоконтроля в учебной, тренировочной и соревновательной деятельности, средства восстановления после физической нагрузки, способы индивидуального регулирования физической нагрузки с учетом уровня физического развития и функционального состояния;

знание и умение применять основы формирования сбалансированного питания спортсмена по избранному направлению роллер спорта;

умение характеризовать и демонстрировать средства физической подготовки, применять их в образовательной и тренировочной деятельности при занятиях роллер спортом;

владение навыками разработки и выполнения физических упражнений различной целевой и функциональной направленности, используя средства роллер спорта, применять их в игровой и соревновательной деятельности;

способность характеризовать и демонстрировать комплексы упражнений, формирующие двигательные умения и навыки тактических и технических приемов в роллер спорте;

умение выполнять индивидуальные технические элементы (приемы) хоккея на роликах, фигурного катания на роликовых коньках, фристайл-слалома, спидскейтинга, самоката;

знание, моделирование и демонстрация индивидуальных, групповых и командных действий в тактике направлений роллер спорта;

применение изученных тактических действий в учебной, игровой соревновательной и досуговой деятельности;

владение способностью понимать сущность возникновения ошибок в двигательной (технической) деятельности при выполнении технических приемов, анализировать и находить способы устранения ошибок; умение проводить анализ собственных ошибок, ошибок соперников, выделять слабые и сильные стороны игры, забегов, выступлений, делать выводы;

участие в соревновательной деятельности в соответствии с правилами роллер спорта; применение правил соревнований и судейской терминологии в судейской практике и соревнованиях;

знание и соблюдение требований к местам проведения занятий роллер спортом, способность применять знания в самостоятельном выборе спортивного инвентаря (технические требования к инвентарю и оборудованию), мест для самостоятельных занятий роллер спортом, в досуговой деятельности;

знание и соблюдение правил техники безопасности во время занятий и соревнований по роллер спорту;

знание причин возникновения травм и умение оказывать первую помощь при травмах и повреждениях во время занятий роллер спортом;

знание и соблюдение гигиенических основ образовательной, тренировочной и досуговой двигательной деятельности, основ организации здорового образа жизни средствами роллер спорта;

владение навыками использования занятий роллер спортом для организации индивидуального отдыха и досуга, укрепления собственного здоровья, повышения уровня физических кондиций;

способность проводить контрольно-тестовые упражнения по общей, специальной и технической подготовке по роллер спорту в соответствии с методикой;

выявлять особенности в приросте показателей физической и технической подготовленности, сравнивать их с возрастными стандартами физической и технической подготовленности;

способность соблюдать правила безопасного, правомерного поведения во время соревнований различного уровня по роллер спорту в качестве зрителя, болельщика; знание и умение применять способы и методы профилактики пагубных привычек, асоциального и созависимого поведения, знание понятий "допинг" и "антидопинг".

Модуль "Скалолазание".

Пояснительная записка модуля "Скалолазание".

Модуль "Скалолазание" (далее - модуль "Скалолазание", модуль по скалолазанию, скалолазание) на уровне среднего общего образования разработан с целью оказания методической помощи учителю физической культуры в создании рабочей программы по учебному предмету "Физическая культура" с учетом современных тенденций в системе образования и использования спортивно-ориентированных форм, средств и методов обучения по различным видам спорта.

Скалолазание является новым, современным видом спорта, который в наши дни активно развивается в более чем в 75 странах мира, входит в 20 самых популярных видов спорта на планете и включено в программу Олимпийских игр.

Скалолазание - это вид спорта, где формируется определенный образ мышления и развиваются многие важные для жизни навыки и черты характера: целеустремленность, настойчивость, решительность, ответственность, коммуникабельность, самостоятельность, сила воли и уверенность в своих силах.

Занятия скалолазанием для подростков имеют оздоровительную направленность, повышают уровень функционирования сердечно-сосудистой, дыхательной, костно-мышечной и других систем организма человека, а также предполагают длительное время нахождения на свежем воздухе, что в сочетании с физическими упражнениями является наиболее эффективной формой закаливания и благотворно влияет на укрепление здоровья, снижение заболеваемости, повышение устойчивости организма к меняющимся погодным условиям и повышением общего уровня работоспособности обучающихся. Под влиянием нагрузок укрепляется опорно-двигательный аппарат, активный характер двигательной деятельности и дозированная нагрузка на занятиях оказывают на сердечно-сосудистую систему положительное тренирующее воздействие. Занятия способствуют положительному воздействию на центральную нервную систему.

Целью изучения модуля "Скалолазание" является формирование у обучающихся навыков общечеловеческой культуры и социального самоопределения, устойчивой мотивации к сохранению и укреплению собственного здоровья, ведению здорового образа жизни через занятия физической культурой и спортом с использованием средств скалолазания.

Задачами изучения модуля "Скалолазание" являются:

всестороннее гармоничное развитие обучающихся, увеличение объема их двигательной активности;

укрепление физического, психологического и социального здоровья обучающихся, развитие основных физических качеств и повышение функциональных возможностей их организма, обеспечение культуры безопасного поведения на занятиях по скалолазанию;

освоение знаний о физической культуре и спорте в целом, и о скалолазании в частности;

формирование общих представлений о скалолазании, о его возможностях и значении в процессе укрепления здоровья, физическом развитии и физической подготовке обучающихся;

формирование культуры движений, обогащение двигательного опыта физическими упражнениями с общеразвивающей и корригирующей направленностью, техническими приемами скалолазания;

формирование образовательного фундамента, основанного на знаниях и умениях в области физической культуры и спорта, на соответствующем культурном уровне развития личности обучающегося, создающего необходимые предпосылки для его самореализации;

воспитание положительных качеств личности, норм коллективного взаимодействия и сотрудничества;

развитие положительной мотивации и устойчивого учебно-познавательного интереса к учебному предмету "Физическая культура", удовлетворение индивидуальных потребностей обучающихся в занятиях физической культурой и спортом средствами скалолазания;

популяризация скалолазания среди подрастающего поколения, привлечение обучающихся, проявляющих повышенный интерес и способности к занятиям скалолазанием, в школьные спортивные клубы, секции, к участию в соревнованиях;

выявление, развитие и поддержка одаренных детей в области спорта.

Место и роль модуля "Скалолазание".

Модуль "Скалолазание" доступен для освоения всем обучающимся, независимо от уровня их физического развития и гендерных особенностей, и расширяет спектр физкультурно-спортивных направлений в общеобразовательных организациях.

Интеграция модуля по скалолазанию поможет обучающимся в освоении содержательных компонентов и модулей по гимнастике, легкой атлетике, подвижным и спортивным играм, подготовке и проведении спортивных мероприятий, а также в освоении программ в рамках внеурочной деятельности, дополнительного образования физкультурно-спортивной направленности, деятельности школьных спортивных клубов, подготовке обучающихся к сдаче норм Всероссийского физкультурно-спортивного комплекса "Готов к труду и обороне", подготовке юношей к службе в Вооруженных Силах Российской Федерации и участию в спортивных соревнованиях.

Модуль "Скалолазание" может быть реализован в следующих вариантах:

при самостоятельном планировании учителем физической культуры процесса освоения обучающимися учебного материала по скалолазанию с выбором различных элементов данного вида спорта, с учетом возраста и физической подготовленности обучающихся;

в виде целостного последовательного учебного модуля, изучаемого за счет части учебного плана, формируемой участниками образовательных отношений из перечня, предлагаемого образовательной организацией, включающей, в частности, учебные модули по выбору обучающихся, родителей (законных представителей) несовершеннолетних обучающихся, в том числе предусматривающие удовлетворение различных интересов обучающихся (при организации и проведении уроков физической культуры с 3-х часовой недельной нагрузкой рекомендуемый объем в 10, 11-х классах - по 34 часа);

в виде дополнительных часов, выделяемых на спортивно-оздоровительную работу с обучающимися в рамках внеурочной деятельности и (или) за счет посещения обучающимися спортивных секций, школьных спортивных клубов, включая использование учебных модулей по видам спорта (рекомендуемый объем в 10, 11-х классах - по 34 часа).

Содержание модуля "Скалолазание".

1) Знания о скалолазании.

Названия, роль и структура главных официальных организаций мира, Европы, страны, региона, занимающихся развитием скалолазания.

Современные тенденции развития скалолазания на территории региона, России, Европы и мира.

История развития скалолазания в мире, Европе и в России, достижения отечественных и зарубежных скалолазов и национальных команд.

Основные направления развития спортивного менеджмента и маркетинга в скалолазании.

Официальный календарь соревнований (международных, всероссийских, региональных).

Средства общей и специальной физической подготовки, применяемые в образовательной и тренировочной деятельности при занятиях скалолазанием.

Влияние занятий скалолазанием на физическую, психическую, интеллектуальную и социальную деятельность человека.

Психологическая подготовка скалолазов.

Правила по технике безопасности во время занятий и соревнований по скалолазанию.

Профилактика спортивного травматизма скалолазов, причины возникновения травм и методы их устранения.

Профилактика пагубных привычек, неприятие асоциального ведомого (отклоняющегося) деструктивного поведения. Антидопинговое поведение.

Правила безопасного, правомерного поведения во время соревнований различного ранга по скалолазанию в качестве зрителя или волонтера.

Взаимосвязь развития физических качеств и специальной физической подготовки скалолазов в формировании и совершенствовании технического мастерства.

Гигиенические основы образовательной, тренировочной и досуговой двигательной деятельности (режим труда и отдыха).

2) Способы самостоятельной деятельности.

Планирование самостоятельной подготовки в скалолазании.

Организация и проведение самостоятельных занятий по скалолазанию.

Способы самостоятельного освоения двигательных действий, подбор подготовительных и специальных упражнений.

Комплексы упражнений общеразвивающего, подготовительного и специального воздействия в скалолазании.

Комплексы специальных упражнений на развитие физических качеств скалолаза: скорости, силы, гибкости, ловкости, выносливости.

Самоконтроль и его роль в образовательной и тренировочной деятельности.

Объективные и субъективные признаки утомления.

Средства восстановления организма после физической нагрузки.

Способы индивидуального регулирования физической нагрузки с учетом уровня физического развития и функционального состояния.

Средства восстановления (массаж, самомассаж, баня, оздоровительное плавание) после физических нагрузок на занятиях скалолазанием и соревновательной деятельности.

Тестирование уровня физической подготовленности в скалолазании. Контрольно-тестовые упражнения по общей и специальной физической подготовке.

Технологии предупреждения и нивелирования конфликтных ситуаций во время занятий скалолазанием, решения спорных и проблемных ситуаций.

Причины возникновения технических ошибок при выполнении двигательных действий и способы их устранения.

Основы анализа собственных технических и тактических действий и действий соперников.

Технические требования к инвентарю и оборудованию для занятий скалолазанием.

3) Физическое совершенствование.

Комплексы упражнений для развития физических качеств (быстроты, ловкости, гибкости, силы, общей и специальной выносливости).

Комплексы упражнений, формирующие эффективную технику движений и двигательные умения и навыки технических и тактических действий скалолаза.

Техника лазания.

Элементы работы ног на различном рельефе высокой сложности, типы хватов, технические движения и элементы высокой сложности.

Лазание на плоскостях с различным углом наклона (положительные стенки, вертикали, стенки с отрицательным уклоном до 90 градусов).

Лазание с различным темпом и скоростью перемещения.

Сложно-координационные технические элементы повышенной сложности.

Технические и тактические действия в скалолазании, изученные на уровне основного общего образования.

Содержание модуля "Скалолазание" направлено на достижение обучающимися личностных, метапредметных и предметных результатов обучения.

При изучении модуля "Скалолазание" на уровне среднего общего образования у обучающихся будут сформированы следующие личностные результаты:

воспитание чувства патриотизма, ответственности перед Родиной, гордости за свой край, свою Родину, уважение государственных символов (герб, флаг, гимн), готовность к служению Отечеству;

формирование основ саморазвития и самообразования через ценности, традиции и идеалы главных организаций регионального, всероссийского уровней по скалолазанию, мотивации и осознанному выбору индивидуальной траектории образования средствами скалолазания, профессиональных предпочтений в области физической культуры и спорта;

формирование основ нормы морали, духовно-нравственной культуры и ценностного отношения к физической культуре, как неотъемлемой части общечеловеческой культуры средствами скалолазания;

толерантное осознание и поведение, способность вести диалог с другими людьми, достигать в нем взаимопонимания, находить общие цели и сотрудничать для их достижения в учебной, тренировочной, досуговой, игровой и соревновательной деятельности, судейской практики на принципах доброжелательности и взаимопомощи;

проявление осознанного и ответственного отношения к собственным поступкам; моральной компетентности в решении проблем в процессе занятий физической культурой, игровой и соревновательной деятельности по скалолазанию;

осознанный выбор будущей профессии и возможности реализации собственных жизненных планов средствами скалолазания как условие успешной профессиональной, спортивной и общественной деятельности;

навыки сотрудничества со сверстниками, детьми младшего возраста, взрослыми в учебной, игровой, досуговой и соревновательной деятельности, судейской практике, способность к самостоятельной, творческой и ответственной деятельности средствами скалолазания;

реализация ценностей здорового и безопасного образа жизни, потребности в физическом самосовершенствовании, занятиях спортивно-оздоровительной деятельностью, неприятие вредных привычек, умение оказывать первую помощь.

При изучении модуля "Скалолазание" на уровне среднего общего образования у обучающихся будут сформированы следующие метапредметные результаты:

умение самостоятельно определять цели своего обучения средствами скалолазания и составлять планы в рамках физкультурно-спортивной деятельности; выбирать успешную стратегию и тактику в различных ситуациях;

умение самостоятельно планировать пути достижения целей, в том числе альтернативные, осознанно выбирать наиболее эффективные способы решения задач в учебной, тренировочной, соревновательной и досуговой деятельности, оценивать правильность выполнения задач, собственные возможности их решения;

умение самостоятельно оценивать и принимать решения, определяющие стратегию и тактику поведения в учебной, тренировочной, соревновательной и досуговой деятельности, судейской практике с учетом гражданских и нравственных ценностей;

способность к самостоятельной информационно-познавательной деятельности, умение ориентироваться в различных источниках информации с соблюдением правовых и этических норм, норм информационной безопасности.

При изучении модуля "Скалолазание" на уровне основного общего образования у обучающихся будут сформированы следующие предметные результаты:

сформированность представлений о роли и значении занятий скалолазанием как средством укрепления здоровья, закалывания и развития физических качеств человека;

сформированность знаний по истории возникновения скалолазания, достижениях национальной сборной команды страны по скалолазанию на чемпионатах мира, чемпионатах Европы, Олимпийских играх, о легендарных отечественных и зарубежных

скалолазах и тренерах;
сформированность представлений о спортивных дисциплинах скалолазания и основных правилах соревнований по скалолазанию;
сформированность навыков безопасного поведения во время занятий скалолазанием и посещений соревнований по скалолазанию;
сформированность знаний и соблюдение правил личной гигиены, требований к спортивной одежде, обуви и спортивному инвентарю для занятий скалолазанием;
сформированность базовых навыков самоконтроля и наблюдения за своим физическим состоянием и величиной физических нагрузок;
сформированность основ организации самостоятельных занятий физической культурой и спортом со сверстниками; организация и проведение со сверстниками подвижных игр специальной направленности с элементами скалолазания;
знание, умение составлять и осваивать упражнения и комплексы утренней гигиенической гимнастики, дыхательной гимнастики, упражнений для глаз, для формирования осанки, профилактики плоскостопия;
способность выполнять комплексы общеразвивающих и корригирующих упражнений; упражнений на развитие быстроты, ловкости, силы, гибкости; упражнений для укрепления суставов; специальных упражнений для формирования технических навыков скалолаза;
способность демонстрировать базовые навыки спортивного скалолазания включая: лазание с верхней и нижней страховкой, лазание по стенкам с различным рельефом и наклоном, умением перемещаться по скалодрому различным темпом, а также правильно осуществлять приземления при прыжках, срывах и падениях;
знание, умение работы со снаряжением и оборудованием необходимым для скалолазания в различных дисциплинах;
знание техники безопасности при работе на скалодроме во время тренировочного процесса и соревновательной деятельности;
способность концентрировать свое внимание на базовых элементах техники движений в различных дисциплинах скалолазания, уметь устранять ошибки после подсказки учителя;
участие в контрольных занятиях и учебных соревнованиях по скалолазанию;
выполнение контрольно-тестовых упражнений по общей и специальной физической подготовке и оценка показателей физической подготовленности скалолаза;
умение демонстрировать во время учебной и соревновательной деятельности волевые, социальные качества личности, организованность, ответственность;
умение проявлять уважительное отношение к одноклассникам, проявлять культуру общения и взаимодействия, терпимости и толерантности в достижении общих целей в учебной и игровой деятельности на занятиях скалолазанием.

Модуль "Спортивный туризм".

Пояснительная записка модуля "Спортивный туризм".

Модуль "Спортивный туризм" (далее - модуль "Спортивный туризм", модуль по спортивному туризму, спортивный туризм) на уровне среднего общего образования разработан с целью оказания методической помощи учителю физической культуры в создании рабочей программы по учебному предмету "Физическая культура" с учетом современных тенденций в системе образования и использования спортивно-ориентированных форм, средств и методов обучения по различным видам спорта. Спортивный туризм является универсальным средством физического воспитания и способствует гармоничному развитию, укреплению здоровья обучающихся. В образовательном процессе средства спортивного туризма содействуют практическому закреплению знаний многих изучаемых предметов школьной программы, комплексному развитию у обучающихся всех физических качеств, комплексно влияют на органы и системы растущего организма обучающегося, укрепляя и повышая их функциональный

уровень.

Спортивный туризм выделяется среди других командных видов спорта своей доступностью. При проведении учебной и внеурочной деятельности не требуется значительных средств на приобретение соответствующего снаряжения и инвентаря. Занятия туризмом можно организовать в смешанных группах мальчиков и девочек, как в зале, так и на открытом воздухе в условиях природной среды.

Целью изучения модуля "Спортивный туризм" является формирование у обучающихся навыков общечеловеческой культуры и социального самоопределения, устойчивой мотивации к сохранению и укреплению собственного здоровья, ведению здорового образа жизни через занятия физической культурой и спортом с использованием средств спортивного туризма.

Задачами изучения модуля "Спортивный туризм" являются:

всестороннее гармоничное развитие обучающихся, увеличение объема их двигательной активности;

укрепление физического, психологического и социального здоровья обучающихся, развитие основных физических качеств и повышение функциональных возможностей их организма, обеспечение безопасности туристских мероприятий;

освоение знаний о физической культуре и спорте в целом, истории развития туризма в частности;

формирование общих представлений о спортивном туризме, о его возможностях и значении в процессе укрепления здоровья, физическом развитии и физической подготовке обучающихся;

формирование образовательного базиса, основанного как на знаниях и умениях в области физической культуры и спорта, так и на соответствующем культурном уровне развития личности обучающегося, создающего необходимые предпосылки для его самореализации; формирование культуры движений, обогащение двигательного опыта физическими упражнениями с общеразвивающей и корригирующей направленностью, техническими действиями и приемами спортивного туризма;

воспитание положительных качеств личности, норм коллективного взаимодействия и сотрудничества;

развитие положительной мотивации и устойчивого учебно-познавательного интереса к учебному предмету "Физическая культура", удовлетворение индивидуальных потребностей обучающихся в занятиях физической культурой и спортом;

выявление, развитие и поддержка одаренных детей в области спорта.

Место и роль модуля "Спортивный туризм".

Модуль "Спортивный туризм" доступен для освоения всем обучающимся, независимо от уровня их физического развития и гендерных особенностей, и расширяет спектр физкультурно-спортивных направлений в общеобразовательных организациях.

Специфика модуля по спортивному туризму сочетается практически со всеми базовыми видами спорта (легкая атлетика, гимнастика, спортивные игры) и разделами "Знания о физической культуре", "Способы самостоятельной деятельности", "Физическое совершенствование".

Интеграция модуля по спортивному туризму поможет обучающимся в освоении образовательных программ в рамках внеурочной деятельности, дополнительного образования, деятельности школьных спортивных клубов, подготовке обучающихся к сдаче норм Всероссийского физкультурно-спортивного комплекса "Готов к труду и обороне", участию в спортивных соревнованиях и подготовке юношей к службе в Вооруженных Силах Российской Федерации.

Модуль "Спортивный туризм" может быть реализован в следующих вариантах:

при самостоятельном планировании учителем физической культуры процесса освоения обучающимися учебного материала по спортивному туризму с выбором различных видов

спортивного туризма, с учетом возраста и физической подготовленности обучающихся (с соответствующей дозировкой и интенсивностью);

в виде целостного последовательного учебного модуля, изучаемого за счет части учебного плана, формируемой участниками образовательных отношений из перечня, предлагаемого образовательной организацией, включающей, в частности, учебные модули по выбору обучающихся, родителей (законных представителей) несовершеннолетних обучающихся, в том числе предусматривающие удовлетворение различных интересов обучающихся (при организации и проведении уроков физической культуры с 3-х часовой недельной нагрузкой рекомендуемый объем в 10 и 11 классах - по 34 часа);

в виде дополнительных часов, выделяемых на спортивно-оздоровительную работу с обучающимися в рамках внеурочной деятельности и (или) за счет посещения обучающимися спортивных секций, школьных спортивных клубов, включая использование учебных модулей по видам спорта (рекомендуемый объем в 10 и 11 классах - по 34 часа).

Содержание модуля "Спортивный туризм".

1) Знания о спортивном туризме.

История зарождения спортивного туризма. Известные отечественные спортивные туристы и тренеры. Современное состояние спортивного туризма в Российской Федерации. Место спортивного туризма в Единой всероссийской спортивной классификации. Понятие спортивных федераций по туризму как общественных организаций. Сильнейшие спортсмены и тренеры в современном спортивном туризме. Официальные правила соревнований по спортивному туризму. Характеристика вида спорта "Спортивный туризм" и особенности дисциплин "маршрут", "дистанция" и "северная ходьба".

Влияние занятий спортивным туризмом на формирование положительных качеств личности человека (воли, смелости, патриотизма, трудолюбия, честности, сознательности, выдержки, решительности, настойчивости, этических норм поведения).

Распределение обязанностей среди участников туристской группы.

Правила безопасного проведения туристских мероприятий. Характерные травмы туристов и мероприятия по их предупреждению. Режим дня при занятиях спортивным туризмом.

Правила личной гигиены во время занятий спортивным туризмом.

Правила подбора физических упражнений для развития физических качеств туристов. Основные средства и методы обучения технике и тактике спортивного туризма.

Вредные привычки, причины их возникновения и пагубное влияние на организм человека и его здоровье.

2) Способы самостоятельной деятельности.

Самостоятельный подбор упражнений, определение их назначения для развития определенных физических качеств и последовательность их выполнения, дозировка нагрузки.

Составление планов и самостоятельное проведение занятий по спортивному туризму.

Самонаблюдение и самоконтроль за индивидуальным развитием и состоянием здоровья.

Организация самостоятельных занятий по коррекции осанки, веса и телосложения.

Личный дневник развития и здоровья. Правильное сбалансированное питание туриста.

Противодействие допингу в спорте и борьба с ним.

Правила личной гигиены, требования к туристской одежде и обуви. Правила ухода за туристским снаряжением и инвентарем.

Классификация физических упражнений: подготовительные, общеразвивающие, специальные и корригирующие. Составление индивидуальных комплексов упражнений различной направленности.

Тестирование уровня физической и технической подготовленности туристов.

3) Физическое совершенствование.

Комплексы упражнений для развития физических качеств (быстроты, скоростно-силовых качеств, силы, ловкости, выносливости, гибкости).

Упражнения и комплексы для коррекции веса, фигуры и нарушений осанки.
Совершенствование технических приемов и тактических действий в спортивном туризме, изученных на уровне основного общего образования.

Специально-подготовительные упражнения, развивающие основные качества, необходимые для овладения техникой и тактикой спортивного туризма.

Групповые и командные взаимодействия и комбинации в различных ситуациях и видах спортивного туризма.

Совершенствование тактики на туристских маршрутах и дистанциях по различным видам спортивного туризма.

Групповые действия. Правильный выбор позиции и страховки при прохождении дистанции или маршрута.

Расположение и взаимодействие участников группы (команды) при стандартных и нестандартных ситуациях.

Основы специальной психологической подготовки в спортивном туризме: психологические качества, психологическая устойчивость, психофизиологические функции, самовнушение, аутогенная тренировка, релаксация.

Учебно-тренировочные походы и сборы. Участие в соревновательной деятельности.

Содержание модуля "Спортивный туризм" направлено на достижение обучающимися личностных, метапредметных и предметных результатов обучения.

При изучении модуля "Спортивный туризм" на уровне среднего общего образования у обучающихся будут сформированы следующие личностные результаты:

воспитание чувства патриотизма, ответственности перед Родиной, гордости за свой край, свою Родину, уважение государственных символов (герб, флаг, гимн), готовность к служению Отечеству, его защите;

основы саморазвития и самообразования через ценности, традиции и идеалы главных организаций регионального, всероссийского уровней по туризму, мотивации и осознанному выбору индивидуальной траектории образования средствами спортивного туризма профессиональных предпочтений в области физической культуры и спорта;

основы норм морали, духовно-нравственной культуры и ценностного отношения к физической культуре, как неотъемлемой части общечеловеческой культуры средствами спортивного туризма;

толерантное осознание и поведение, способность вести диалог с другими людьми, достигать в нем взаимопонимания, находить общие цели и сотрудничать для их достижения в учебной, тренировочной, досуговой, игровой и соревновательной деятельности, судейской практики на принципах доброжелательности и взаимопомощи;

проявление осознанного и ответственного отношения к собственным поступкам;

проявление моральной компетентности в решении проблем в процессе занятий физической культурой, туристской деятельности;

осознанный выбор будущей профессии и возможности реализации собственных жизненных планов средствами спортивного туризма как условие успешной профессиональной, спортивной и общественной деятельности;

навыки сотрудничества со сверстниками, детьми младшего возраста, взрослыми в учебной, игровой, досуговой и соревновательной деятельности, судейской практике, способность к самостоятельной, творческой и ответственной деятельности средствами спортивного туризма;

реализация ценностей здорового и безопасного образа жизни, потребности в физическом самосовершенствовании, занятиях спортивно-оздоровительной деятельностью, неприятие вредных привычек, умение оказывать первую помощь.

При изучении модуля "Спортивный туризм" на уровне среднего общего образования у обучающихся будут сформированы следующие метапредметные результаты:

умение самостоятельно определять цели своего обучения средствами спортивного туризма и составлять планы в рамках физкультурно-спортивной деятельности; выбирать успешную

стратегию и тактику в различных ситуациях;
умение самостоятельно планировать пути достижения целей, в том числе альтернативные, осознанно выбирать наиболее эффективные способы решения задач в учебной, игровой, соревновательной и досуговой деятельности, оценивать правильность выполнения задач, собственные возможности их решения;
умение самостоятельно оценивать и принимать решения, определяющие стратегию и тактику поведения в учебной, тренировочной, игровой, соревновательной и досуговой деятельности, судейской практике с учетом гражданских и нравственных ценностей;
способность к самостоятельной информационно-познавательной деятельности, умение ориентироваться в различных источниках информации с соблюдением правовых и этических норм, норм информационной безопасности.

При изучении модуля "Спортивный туризм" на уровне среднего общего образования у обучающихся будут сформированы следующие предметные результаты:

понимание роли и значения занятий спортивным туризмом в формировании личностных качеств, в активном включении в здоровый образ жизни, укреплении и сохранении индивидуального здоровья;
знание правил соревнований по спортивному туризму, знание состава судейской коллегии, обслуживающей соревнования по спортивному туризму и основных функций судей, жестов судьи;
умение демонстрировать технические приемы спортивного туризма;
знание, применение тактических решений в спортивном туризме;
использование средств и методов совершенствования технических приемов и тактических действий в спортивном туризме;
выявление ошибок в технике выполнения упражнений, формирующих двигательные умения и навыки технических и тактических действий туристов;
осуществление соревновательной деятельности в соответствии с правилами спортивного туризма, судейской практики;
определение признаков положительного влияния занятий спортивным туризмом на укрепление здоровья, установление связи между развитием физических качеств и основных систем организма;
соблюдение требований безопасности при организации туристских мероприятий, знание правил оказания первой помощи при травмах и ушибах во время занятий физическими упражнениями и спортивным туризмом в частности;
способность организовывать самостоятельные занятия с использованием средств туризма, подбирать упражнения различной направленности, режимы физической нагрузки в зависимости от индивидуальных особенностей физической подготовленности;
знание контрольно-тестовых упражнений для определения уровня физической, технической и тактической подготовленности юного туриста;
знание и применение способов и методов профилактики пагубных привычек, асоциального и созависимого поведения, знание антидопинговых правил.

Модуль "Хоккей на траве".

Пояснительная записка модуля "Хоккей на траве".

Модуль "Хоккей на траве" (далее - модуль "Хоккей на траве", модуль по хоккею на траве, хоккей на траве) на уровне среднего общего образования разработан с целью оказания методической помощи учителю физической культуры в создании рабочей программы по учебному предмету "Физическая культура" с учетом современных тенденций в системе образования и использования спортивно-ориентированных форм, средств и методов обучения по различным видам спорта.

Хоккей на траве является эффективным средством физического воспитания и содействует

всестороннему физическому, интеллектуальному, нравственному развитию обучающихся, укреплению здоровья, привлечению обучающихся к систематическим занятиям физической культурой и спортом, их личностному и профессиональному самоопределению.

Выполнение сложнокоординационных, технико-тактических действий в хоккее на траве обеспечивает эффективное воспитание физических качеств (быстроты, ловкости, выносливости, силы и гибкости) и формирование двигательных навыков.

Занятия хоккеем на траве формируют у обучающихся чувство патриотизма, нравственные качества (честность, доброжелательность, дисциплинированность, самообладание, терпимость, коллективизм) в сочетании с волевыми качествами (смелость, решительность, инициатива, трудолюбие, настойчивость и целеустремленность, способность управлять своими эмоциями).

Целью изучения модуля "Хоккей на траве" является формирование у обучающихся навыков общечеловеческой культуры и социального самоопределения, устойчивой мотивации к сохранению и укреплению собственного здоровья, ведению здорового и безопасного образа жизни через занятия физической культурой и спортом с использованием средств хоккея на траве.

Задачами изучения модуля "Хоккей на траве" являются:

всестороннее гармоничное развитие обучающихся, увеличение объема их двигательной активности;

укрепление физического, психологического и социального здоровья обучающихся, воспитание основных физических качеств и повышение функциональных возможностей их организма, обеспечение культуры безопасного поведения на занятиях по хоккею на траве; освоение знаний о физической культуре и спорте в целом, истории развития хоккея на траве в частности;

формирование общих представлений о хоккее на траве, о его возможностях и значении в процессе укрепления здоровья, физическом развитии и физической подготовке обучающихся;

формирование образовательного фундамента, основанного как на знаниях и умениях в области физической культуры и спорта, так и на соответствующем культурном уровне развития личности обучающегося, создающем необходимые предпосылки для его самореализации;

формирование культуры движений, обогащение двигательного опыта физическими упражнениями с общеразвивающей и корригирующей направленностью, техническими действиями и приемами хоккея на траве;

воспитание положительных качеств личности, норм коллективного взаимодействия и сотрудничества в образовательной и соревновательной деятельности;

развитие положительной мотивации и устойчивого учебно-познавательного интереса к учебному предмету "Физическая культура", удовлетворение индивидуальных потребностей обучающихся в занятиях физической культурой и спортом средствами хоккея на траве;

популяризация хоккея на траве, привлечение обучающихся, проявляющих повышенный интерес и способности к занятиям хоккеем на траве, в школьные спортивные клубы, секции, к участию в соревнованиях;

выявление, развитие и поддержка одаренных детей в области спорта.

Место и роль модуля "Хоккей на траве".

Модуль "Хоккей на траве" доступен для освоения всем обучающимся, независимо от уровня их физического развития и гендерных особенностей, и расширяет спектр физкультурно-спортивных направлений в общеобразовательных организациях.

Специфика модуля по хоккею на траве сочетается практически со всеми базовыми видами спорта (легкая атлетика, гимнастика, спортивные игры) и разделами "Знания о физической

культуре", "Способы самостоятельной деятельности", "Физическое совершенствование". Интеграция модуля по хоккею на траве поможет обучающимся в освоении образовательных программ в рамках внеурочной деятельности, дополнительного образования, деятельности школьных спортивных клубов, подготовке обучающихся к сдаче норм Всероссийского физкультурно-спортивного комплекса "Готов к труду и обороне", участию в спортивных соревнованиях и подготовке юношей к службе в Вооруженных Силах Российской Федерации.

Модуль "Хоккей на траве" может быть реализован в следующих вариантах:

при самостоятельном планировании учителем физической культуры процесса освоения обучающимися учебного материала по хоккею на траве с выбором различных его элементов, с учетом возраста и физической подготовленности обучающихся;

в виде целостного последовательного учебного модуля, изучаемого за счет части учебного плана, формируемой участниками образовательных отношений из перечня, предлагаемого образовательной организацией, включающей, в частности, учебные модули по выбору обучающихся, родителей (законных представителей) несовершеннолетних обучающихся, в том числе предусматривающие удовлетворение различных интересов обучающихся (при организации и проведении уроков физической культуры с 3-х часовой недельной нагрузкой рекомендуемый объем в 10 и 11 классах - по 34 часа);

в виде дополнительных часов, выделяемых на спортивно-оздоровительную работу с обучающимися в рамках внеурочной деятельности и (или) за счет посещения обучающимися спортивных секций, школьных спортивных клубов, включая использование учебных модулей по видам спорта (рекомендуемый объем в 10 и 11 классах - по 34 часа).

Содержание модуля "Хоккей на траве".

1) Знания о хоккее на траве.

История развития современного хоккея в мире, в Российской Федерации, в регионе.

Хоккейные клубы, их история и традиции. Легендарные отечественные хоккеисты и тренеры.

Достижения отечественной сборной команды страны на чемпионатах мира, Европы, Олимпийских играх.

Главные хоккейные организации и федерации (международные, российские), осуществляющие управление хоккеем на траве, их роль и основные функции.

Правила соревнований по хоккею на траве. Официальный календарь соревнований (международных, всероссийских, региональных).

Понятия и характеристика технических элементов хоккея на траве, их название, назначение и методика выполнения. Характеристика тактики хоккея на траве и ее компонентов.

Занятия хоккеем на траве как средство укрепления здоровья, повышения функциональных возможностей основных систем организма и воспитания различных физических качеств.

Правила подбора физических упражнений хоккеиста.

Комплексы упражнений для воспитания физических качеств хоккеиста. Здоровьеформирующие факторы и средства.

Требования безопасности при организации занятий хоккеем на траве. Характерные травмы хоккеистов на траве и мероприятия по их предупреждению.

2) Способы самостоятельной деятельности.

Правила безопасного, правомерного поведения во время соревнований по хоккею на траве в качестве зрителя, болельщика.

Организация и проведение самостоятельных занятий по хоккею на траве. Составление планов и самостоятельное проведение занятий по хоккею на траве.

Способы самостоятельного освоения двигательных действий, подбор подводящих, подготовительных и специальных упражнений.

Самоконтроль и его роль в учебной и соревновательной деятельности. Первые внешние

признаки утомления. Средства восстановления организма после физической нагрузки. Правильное сбалансированное питание хоккеиста.

Правила личной гигиены, требования к спортивной экипировке для занятий хоккеем на траве. Правила ухода за спортивным инвентарем и оборудованием.

Классификация физических упражнений: подготовительные, общеразвивающие, специальные и корригирующие. Составление индивидуальных комплексов упражнений различной направленности.

Способы и методы профилактики пагубных привычек, асоциального и созависимого поведения. Противодействие допингу в спорте и борьба с ним.

Тестирование уровня физической подготовленности в хоккее на траве.

3) Физическое совершенствование.

Комплексы упражнений для воспитания физических качеств (ловкости, гибкости, силы, выносливости, быстроты).

Комплексы упражнений, формирующие двигательные умения и навыки, а также технику действий хоккеиста на траве:

общеподготовительные упражнения (общеразвивающие упражнения, упражнения со снарядами, на снарядах из других видов спорта (легкая атлетика, гимнастика);

специально-подготовительные упражнения (имитационные, в том числе прыжковые, упражнения на специальных тренажерах, модернизированные спортивные игры (элементы баскетбола, гандбола, футбола, флорбола), проводимые с учетом хоккейной специализации, основные (соревновательные упражнения (броски и удары мяча различными способами, ведение, дриблинг, передачи, игровые упражнения (1 x 1, 2 x 1, 3 x 1, 3 x 2, 3 x 3 и другие), двусторонние игры.

Комплексы специальной разминки перед соревнованиями.

Индивидуальные технические действия передвижения: бег, передвижение скрестными шагами, спиной вперед, повороты, торможения и остановки с поворотом на 90 градусов, старты лицом, боком вперед, с предварительным поворотом, прыжки толчком, одной, двумя ногами.

Технические действия владения клюшкой и мячом: ведение, дриблинг, броски и удары, передачи, прием и остановки, обводка, финты, отбор.

Технические действия вратаря: основная стойка, передвижение, ловля и отбивание мяча на месте и в падении, игра клюшкой и бахилами.

Тактические действия (индивидуальные и групповые): тактика атаки, тактика обороны, тактика игры в неравных составах, тактические действия с учетом игровых амплуа в команде, быстрые переключения в действиях - от нападения к защите и от защиты к нападению.

Тактические взаимодействия: в парах, тройках, группах.

Тактика штрафного углового удара.

Учебные игры в хоккей. Участие в соревновательной деятельности.

Содержание модуля "Хоккей на траве" направлено на достижение обучающимися личностных, метапредметных и предметных результатов обучения.

При изучении модуля "Хоккей на траве" на уровне среднего общего образования у обучающихся будут сформированы следующие личностные результаты:

проявление чувства патриотизма, ответственности перед Родиной, гордости за свой край, свою Родину, уважение государственных символов (герб, флаг, гимн), готовность к служению Отечеству, его защите;

сформированность основ саморазвития и самовоспитания через ценности, традиции и идеалы главных хоккейных организаций регионального, всероссийского и мирового уровней, отечественных и взаимопонимания, находить общие цели и сотрудничать для их достижения в учебной, игровой и соревновательной деятельности;

проявление навыков сотрудничества со сверстниками, детьми младшего возраста, взрослыми в учебной, игровой, досуговой и соревновательной деятельности, судейской

практике, способность к самостоятельной, творческой и ответственной деятельности средствами хоккея на траве;

готовность к осознанному выбору будущей профессии и возможностей реализации собственных жизненных планов средствами хоккея на траве как условие успешной профессиональной, спортивной и общественной деятельности;

реализация ценностей здорового и безопасного образа жизни, потребности в физическом самосовершенствовании, занятиях спортивно-оздоровительной деятельностью, неприятие вредных привычек, умение оказывать первую помощь.

При изучении модуля "Хоккей на траве" на уровне среднего общего образования у обучающихся будут сформированы следующие метапредметные результаты:

умение самостоятельно определять цели и составлять планы в рамках физкультурно-спортивной деятельности, выбирать успешную стратегию и тактику в различных ситуациях, осуществлять, контролировать и корректировать учебную, игровую и соревновательную деятельность по хоккею на траве;

умение эффективно взаимодействовать и разрешать конфликты в процессе игровой, соревновательной деятельности, судейской практики, учитывать позиции других участников деятельности;

умение самостоятельно оценивать и принимать решения, определяющие стратегию и тактику поведения в игровой, соревновательной и досуговой деятельности, судейской практике с учетом гражданских и нравственных ценностей;

способность к самостоятельной информационно-познавательной деятельности, умение ориентироваться в различных источниках информации с соблюдением правовых и этических норм, норм информационной безопасности.

При изучении модуля "Хоккей на траве" на уровне среднего общего образования у обучающихся будут сформированы следующие предметные результаты:

знание истории развития современного хоккея на траве, традиций клубного хоккейного движения в мире, в Российской Федерации, в регионе, легендарных отечественных и зарубежных хоккеистов и тренеров, принесших славу российскому и мировому хоккею на траве;

способность характеризовать роль и основные функции главных хоккейных организаций и федераций (международные, российские), осуществляющих управление хоккеем на траве;

умение анализировать результаты соревнований, входящих в официальный календарь соревнований (международных, всероссийских, региональных);

понимание роли занятий хоккеем на траве как средства укрепления здоровья, повышения функциональных возможностей основных систем организма и развития физических качеств;

использование навыков: организации и проведения самостоятельных занятий по хоккею на траве, составления индивидуальных планов, включая способы самостоятельного освоения двигательных действий, подбор подводящих, подготовительных и специальных упражнений, самоконтроля в учебной и соревновательной деятельности, применение средств восстановления организма после физической нагрузки на занятиях хоккеем на траве в учебной и соревновательной деятельности;

знание и применение основ формирования сбалансированного питания хоккеиста;

составление, подбор и выполнение упражнений с учетом их классификации для составления комплексов, в том числе индивидуальных, различной направленности;

использование правил подбора физических упражнений для развития физических качеств хоккеиста, специально-подготовительных упражнений, формирующих двигательные умения и навыки технических и тактических действий хоккеиста, определение их эффективности;

знание техники выполнения и демонстрация правильной техники выполнения упражнений для воспитания физических качеств, умение выявлять и устранять ошибки при выполнении упражнений;

знание классификации техники и тактики игры в хоккей на траве, технических и тактических элементов хоккея на траве, применение и владение техническими и тактическими элементами в игровых заданиях и соревнованиях;
выполнение командных атакующих действий и способов атаки и контратаки в хоккее на траве, тактических комбинаций при различных игровых и стандартных ситуациях;
выявление ошибок в технике выполнения упражнений, формирующих двигательные умения и навыки технических и тактических действий хоккеиста;
совершенствование техники передвижения, техники владения клюшкой и мячом, техники игры вратаря, индивидуальных, групповых и командных тактических действий;
осуществление соревновательной деятельности в соответствии с правилами хоккея на траве, судейской практики;
определение признаков положительного влияния занятий хоккеем на траве на укрепление здоровья, устанавливание связи между развитием физических качеств и основных систем организма;
соблюдение требований безопасности при организации занятий хоккеем на траве, знание правил оказания первой помощи при травмах и ушибах во время занятий физическими упражнениями, и хоккеем на траве в частности;
использование занятий хоккеем на траве для организации индивидуального отдыха и досуга, укрепления собственного здоровья, повышения уровня физических кондиций;
проведение тестирования уровня физической подготовленности хоккеистов на траве, характеристика основных показателей развития физических качеств и состояния здоровья, сравнение своих результатов выполнения контрольных упражнений с эталонными результатами;
ведение дневника по физкультурной деятельности, включая оформление планов проведения самостоятельных занятий с физическими упражнениями разной функциональной направленности, данные контроля динамики индивидуального физического развития и уровня физической подготовленности;
способность проводить самостоятельные занятия по хоккею на траве по освоению новых двигательных действий и воспитанию основных физических качеств, контролировать и анализировать эффективность этих занятий;
знание и применение способов и методов профилактики пагубных привычек, асоциального и созависимого поведения, знание антидопинговых правил.

Модуль "Ушу".

Пояснительная записка модуля "Ушу".

Модуль "Ушу" (далее - модуль "Ушу", модуль по ушу, ушу) на уровне среднего общего образования разработан с целью оказания методической помощи учителю физической культуры в создании рабочей программы по учебному предмету "Физическая культура" с учетом современных тенденций в системе образования и использования спортивно-ориентированных форм, средств и методов обучения по различным видам спорта.

Ушу является системой физического воспитания, поскольку включает в себя все многообразие двигательных действий и физических упражнений различной направленности. Привлекательность и популярность ушу связана с большой зрелищностью и динамизмом поединка, быстрой сменой ситуаций в соревновательных схватках, обилием сложных технико-тактических действий, как в атаке, так и в обороне, умением тактически обыгрывать соперника, мгновенно оценивать складывающуюся ситуацию и принимать единственно правильное решение в экстремальных условиях.

Все виды ушу являются эффективным средством физического воспитания для молодого поколения, они способствуют всестороннему физическому, интеллектуальному, нравственному, морально-волевому развитию обучающихся, укреплению их здоровья, привлечению школьников к систематическим занятиям физической культурой и спортом,

их личностному и профессиональному самоопределению.

Ушу, как средство воспитания, располагает и формирует у занимающихся чувство патриотизма, нравственные качества (честность, доброжелательность, дисциплинированность, самообладание, терпимость, упорство, коллективизм) в сочетании с волевыми качествами (смелость, решительность, инициатива, трудолюбие, настойчивость и целеустремленность, а также развитие способности управлять своими эмоциями).

Целью изучения модуля "Ушу" является формирование у обучающихся навыков общечеловеческой культуры и социального самоопределения, устойчивой мотивации к сохранению и укреплению собственного здоровья, ведению здорового образа жизни через занятия физической культурой и спортом с использованием средств ушу.

Задачами изучения модуля "Ушу" являются:

всестороннее гармоничное развитие обучающихся, увеличение объема их двигательной активности и расширения спектра двигательных действий;

укрепление физического, психологического и социального здоровья обучающихся, развитие основных физических качеств и повышение функциональных возможностей их организма, обеспечение культуры безопасного поведения на занятиях и соревнованиях ушу;

освоение знаний о физической культуре и спорте в целом, истории становления и развития ушу в частности;

формирование общих представлений о видах ушу, их возможностях и значении в процессе укрепления здоровья, физическом развитии и физической и технической подготовке обучающихся;

формирование образовательного фундамента, основанного на соответствующем культурном уровне развития личности обучающегося, создающего необходимые предпосылки для его раскрытия и самореализации;

формирование культуры движений, обогащение двигательного опыта физическими упражнениями с общеразвивающей и корригирующей направленностью, техническими действиями и приемами ушу;

воспитание положительных качеств личности, норм коллективного взаимодействия и сотрудничества в образовательной и соревновательной деятельности;

развитие положительной мотивации и устойчивого учебно-познавательного интереса к учебному предмету "Физическая культура"; удовлетворение индивидуальных потребностей обучающихся в занятиях физической культурой и спортом средствами ушу;

популяризация ушу среди подрастающего поколения, привлечение обучающихся, проявляющих повышенный интерес и способности к занятиям ушу в школьных спортивных клубах, секциях, к участию в различных соревнованиях;

выявление, развитие и поддержка одаренных детей в области спорта.

Место и роль модуля "Ушу".

Модуль "Ушу" доступен для освоения всем обучающимся, независимо от уровня их физического развития и гендерных особенностей и расширяет спектр физкультурно-спортивных направлений в общеобразовательных организациях.

Специфика модуля по ушу сочетается практически со всеми базовыми видами спорта (легкая атлетика, гимнастика, спортивные игры) и разделами "Знания о физической культуре", "Способы самостоятельной деятельности", "Физическое совершенствование".

Интеграция модуля по ушу поможет обучающимся в освоении образовательных программ в рамках внеурочной деятельности, дополнительного образования, деятельности школьных спортивных клубов, подготовке обучающихся к сдаче норм Всероссийского физкультурно-спортивного комплекса "Готов к труду и обороне", участию в спортивных соревнованиях и подготовке юношей к службе в Вооруженных Силах Российской Федерации.

Модуль "Ушу" может быть реализован в следующих вариантах:

при самостоятельном планировании учителем физической культуры процесса освоения обучающимися учебного материала по ушу с выбором различных элементов ушу, с учетом

возраста и физической подготовленности обучающихся (с соответствующей дозировкой и интенсивностью);

в виде целостного последовательного учебного модуля, изучаемого за счет части учебного плана, формируемой участниками образовательных отношений из перечня, предлагаемого образовательной организацией, включающей, в частности, учебные модули по выбору обучающихся, родителей (законных представителей) несовершеннолетних обучающихся, в том числе предусматривающие удовлетворение различных интересов обучающихся (при организации и проведении уроков физической культуры с 3-х часовой недельной нагрузкой рекомендуемый объем в 10 и 11 классах - по 34 часа);

в виде дополнительных часов, выделяемых на спортивно-оздоровительную работу с обучающимися в рамках внеурочной деятельности и (или) за счет посещения обучающимися спортивных секций, школьных спортивных клубов, включая использование учебных модулей по видам спорта (рекомендуемый объем в 10 и 11 классах - по 34 часа).

Содержание модуля "Ушу".

1) Знания об ушу.

История развития современного ушу в мире, в Российской Федерации, в регионе.

Роль и основные функции главных спортивных организаций и федераций (международные, российские), осуществляющих управление ушу.

Легендарные отечественные и зарубежные спортсмены и тренеры.

Официальный календарь соревнований по виду спорта ушу (международных, всероссийских, региональных).

Требования безопасности при организации занятий ушу.

Характерные травмы в ушу и мероприятия по их предупреждению.

Занятия ушу как средство укрепления здоровья, повышения функциональных возможностей основных будут сформированы следующие личностные результаты:

проявление чувства гордости за свою Родину, российский народ и историю России через достижения российских спортсменов и отечественной сборной команды страны на мировых чемпионатах и международных соревнованиях; уважение государственных символов (герб, флаг, гимн), готовность к служению Отечеству, его защите на примере роли, традиций и развития ушу в современном обществе, в Российской Федерации, в регионе;

умение ориентироваться на основные нормы морали, духовно-нравственной культуры и ценностного отношения к физической культуре, как неотъемлемой части общечеловеческой культуры средствами ушу;

проявление готовности к саморазвитию, самообразованию и самовоспитанию, мотивации к осознанному выбору индивидуальной траектории образования средствами ушу, профессиональных предпочтений в области физической культуры, спорта и общественной деятельности, в том числе через ценности, традиции и идеалы главных организаций по виду спорта ушу регионального, всероссийского и мирового уровней, а также школьных спортивных клубов;

реализация ценностей здорового и безопасного образа жизни, потребности в физическом самосовершенствовании, занятиях спортивно-оздоровительной деятельностью, неприятие вредных привычек.

При изучении модуля "Ушу" на уровне среднего общего образования у обучающихся будут сформированы следующие метапредметные результаты:

умение самостоятельно определять цели и составлять планы в рамках физкультурно-спортивной деятельности; выбирать успешную стратегию и тактику в различных ситуациях; осуществлять, контролировать и корректировать учебную, тренировочную, игровую и соревновательную деятельность;

умение самостоятельно оценивать и принимать решения, определяющие стратегию и тактику поведения в учебной, тренировочной, игровой, соревновательной и досуговой

деятельности, судейской практике с учетом гражданских и нравственных ценностей; умение создавать, применять и преобразовывать графические пиктограммы физических упражнений и технических приемов в двигательные действия и наоборот; схемы для тактических, игровых задач; способность самостоятельно применять различные методы, инструменты и запросы в информационно-познавательной деятельности, умение ориентироваться в различных источниках информации с соблюдением правовых и этических норм, норм информационной безопасности.

При изучении модуля "Ушу" на уровне среднего общего образования у обучающихся будут сформированы следующие предметные результаты:

знание истории становления и развития современного спортивного ушу, традиций мирового движения ушу в Российской Федерации, легендарных отечественных и зарубежных спортсменов и тренеров;

умение характеризовать роль и основные функции федераций ушу (международные, российские, региональные), осуществляющих управление ушу;

умение анализировать результаты соревнований, входящих в официальный календарь соревнований (международных, всероссийских, региональных);

знание роли занятий ушу как средства укрепления здоровья, повышения функциональных возможностей основных систем организма и развития физических качеств; умение характеризовать способы повышения функциональных возможностей основных систем организма и развития физических качеств;

умение использовать навыки организации и проведения самостоятельных занятий ушу, составления индивидуальных планов, включая способы самостоятельного освоения двигательных действий и технических приемов, подбор подводящих, подготовительных и специальных упражнений; самоконтроля в учебной и соревновательной деятельности; применение средств восстановления организма после физической нагрузки на занятиях ушу в учебной, тренировочной и соревновательной деятельности;

знание и применение основ формирования сбалансированного питания при занятиях ушу;

умение использовать правила подбора физических упражнений для развития физических качеств, необходимых в поединке; специально-подготовительных упражнений, формирующих двигательные умения и навыки технических и тактических действий спортсмена, определять их эффективность;

знание техники выполнения приемов, а также техники выполнения специальных упражнений для развития физических качеств спортсмена, умение выявлять и устранять ошибки при выполнении данных упражнений;

знание классификации техники ушу, технических и тактических приемов, владение и применение технических и тактических действий в урочной, тренировочной, игровой деятельности и соревнованиях;

умение выполнять атакующие и защитные действия, а также способы атаки и контратаки, технические и тактические комбинации при различных ситуациях;

умение выявлять ошибки в технике выполнения упражнений, приемов, защит и контрприемов, формирующих двигательные умения и навыки технических и тактических действий;

умение демонстрировать технику выполнения базовых приемов в комплексах, приближая ее к эталонной, способов защит и контрприемов, а также тактических действий;

участие в соревновательной деятельности в соответствии с правилами и судейской практикой;

умение определять признаки положительного влияния занятий на укрепление здоровья, устанавливать связь между развитием физических качеств и основных систем организма;

соблюдение требований безопасности при организации занятий, знание правил оказания первой помощи при травмах и ушибах во время занятий физическими упражнениями и ушу в частности;

умение использовать занятия для организации индивидуального отдыха и досуга, укрепления собственного здоровья, повышения уровня физических кондиций;

умение провести тестирование уровня физической подготовленности спортсменов, охарактеризовать основные показатели развития физических качеств и состояния здоровья, сравнить свои результаты выполнения контрольных упражнений с эталонными результатами ведущих спортсменов;

умение вести дневник по физкультурной деятельности, включая оформление планов проведения самостоятельных занятий с физическими упражнениями различной функциональной направленности, данные контроля динамики индивидуального физического развития и физической подготовленности;

умение проводить самостоятельные занятия по освоению новых двигательных действий и развитию основных физических качеств, контролировать и анализировать эффективность этих занятий;

знание и применение способов и методов профилактики пагубных привычек, асоциального и созависимого поведения, знание понятий "допинг" и "антидопинг"; знание ценностей чистого спорта, основных аспектов антидопинговой деятельности в спорте.

Модуль "Чир спорт".

Пояснительная записка модуля "Чир спорт".

Модуль "Чир спорт" (далее - модуль "Чир спорт", модуль по чир спорту, чир спорт) на уровне среднего общего образования разработан с целью оказания методической помощи учителю физической культуры в создании рабочей программы по учебному предмету "Физическая культура" с учетом современных тенденций в системе образования и использования спортивно-ориентированных форм, средств и методов обучения по различным видам спорта.

Чир спорт (чирлидинг) - модный, интересный для детей и популярный среди молодежи командный вид спорта, сочетающий в себе спортивные нагрузки и гармонию, красоту выступлений. Команды формируются с учетом возрастных особенностей и физической подготовленности обучающихся на базе общеобразовательных организаций, где могут быть образованы чирлидинговые команды и клубы.

В современном чир спорте определены два ключевых направления: чирлидинг и перфоманс, каждое из которых включает в себя несколько дисциплин. В общеобразовательных организациях занятия могут проводиться в двух направлениях, в зависимости от того, на какие дисциплины в соревнованиях ориентируются участники. Каждому из направлений соответствуют свои характерные элементы.

Доступность и привлекательность, высокая позитивная эмоциональность, многообразие двигательных действий, большой диапазон перечня и уровней функциональных нагрузок позволяют использовать данный вид физкультурно-спортивной деятельности, как одно из средств физического развития обучающихся в образовательных организациях.

Целью изучения модуля "Чир спорт" является укрепление здоровья подрастающего поколения, развитие творческого потенциала и социальная адаптация обучающихся в обществе посредством физкультурно-спортивных и оздоровительных занятий с использованием средств чир спорта.

Задачами изучения модуля "Чир спорт" являются:

всестороннее гармоничное развитие обучающихся, увеличение объема их двигательной активности;

укрепление физического, психологического и социального здоровья обучающихся, развитие основных физических качеств и повышение функциональных возможностей их организма;

воспитание личностных качеств (самостоятельность, упорство в достижении цели, чувство коллективной ответственности, дисциплинированность);

формирование общих представлений о чир спорте, его возможностях и значении в процессе укрепления здоровья, физическом развитии и физической подготовке обучающихся; формирование эстетики движения, умения двигаться под музыку, чувствовать эмоциональную удовлетворенность, развивать вкус, совершенствовать духовный мир человека;

формирование образовательного фундамента, основанного как на знаниях и умениях в области физической культуры и спорта, так и на соответствующем культурном уровне развития личности обучающегося, создающего необходимые предпосылки для его самореализации;

развитие положительной мотивации и устойчивого учебно-познавательного интереса к учебному предмету "Физическая культура", удовлетворение индивидуальных потребностей обучающихся в занятиях физической культурой и спортом;

популяризация чир спорта среди подрастающего поколения, привлечение обучающихся, проявляющих повышенный интерес и способности к занятиям в школьные спортивные клубы, секции, к участию в соревнованиях;

выявление, развитие и поддержка одаренных детей в области спорта.

Место и роль модуля "Чир спорт".

Модуль "Чир спорт" доступен для освоения всем обучающимся, независимо от уровня их физического развития и гендерных особенностей и расширяет спектр физкультурно-спортивных направлений в общеобразовательных организациях.

Специфика модуля по чир спорту сочетается практически со всеми базовыми видами спорта (легкая атлетика, гимнастика, спортивные игры) и разделами "Знания о физической культуре", "Способы самостоятельной деятельности", "Физическое совершенствование".

Интеграция модуля по чир спорту поможет обучающимся в освоении образовательных программ в рамках внеурочной деятельности, дополнительного образования, деятельности школьных спортивных клубов, подготовке обучающихся к сдаче норм Всероссийского физкультурно-спортивного комплекса "Готов к труду и обороне" и участию в спортивных соревнованиях.

Модуль "Чир спорт" может быть реализован в следующих вариантах:

при самостоятельном планировании учителем физической культуры процесса освоения обучающимися учебного материала по чир спорту с выбором различных элементов чир спорта, с учетом возраста и физической подготовленности обучающихся (с соответствующей дозировкой и интенсивностью);

в виде целостного последовательного учебного модуля, изучаемого за счет части учебного плана, формируемой участниками образовательных отношений из перечня, предлагаемого образовательной организацией, включающей, в частности, учебные модули по выбору обучающихся, родителей (законных представителей) несовершеннолетних обучающихся, в том числе предусматривающие удовлетворение различных интересов обучающихся (при организации и проведении уроков физической культуры с 3-х часовой недельной нагрузкой рекомендуемый объем в 10 и 11 классах - по 34 часа);

в виде дополнительных часов, выделяемых на спортивно-оздоровительную работу с обучающимися в рамках внеурочной деятельности и (или) за счет посещения обучающимися спортивных секций, школьных спортивных клубов, включая использование учебных модулей по видам спорта (рекомендуемый объем в 10 и 11 классах - по 34 часа).

Содержание модуля "Чир спорт".

1) Знания о чир спорте.

Чир спорт как средство физического воспитания, его роль в формировании здорового образа жизни, сохранении творческой активности и долголетия, предупреждении профессиональных заболеваний и вредных привычек.

Система индивидуальных занятий чир спортом оздоровительной и тренировочной направленности, основы методики их организации и проведения, контроль и оценка эффективности занятий.

Требования безопасности при организации занятий чир спортом (в спортивном и хореографическом залах) в том числе самостоятельных.

Особенности соревновательной деятельности чир спорта; правила организации и проведения соревнований, обеспечение безопасности.

Правила соревнований по чир спорту.

Принципы судейства соревнований по чир спорту.

2) Способы самостоятельной деятельности.

Организация соревнований по чир спорту.

Уровни сложности элементов чир спорта.

Организация занятий по чир спорту.

3) Физическое совершенствование.

Техника чир-данса.

Построения и перестроения.

Чир-прыжки.

Станты и пирамиды.

Содержание модуля "Чир спорт" направлено на достижение обучающимися личностных, метапредметных и предметных результатов обучения.

При изучении модуля "Чир спорт" на уровне среднего общего образования у обучающихся будут сформированы следующие личностные результаты:

воспитание патриотизма, чувства ответственности перед Родиной, гордости за свой край, свою Родину, уважение государственных символов (герб, флаг, гимн), готовность к служению Отечеству, его защите;

готовность и способность обучающихся к саморазвитию и самовоспитанию в соответствии с общечеловеческими ценностями и идеалами гражданского общества, потребность в физическом самосовершенствовании, занятиях спортивно-оздоровительной деятельностью;

сформированность основных норм морали, духовно-нравственной культуры и ценностного отношения к физической культуре, как неотъемлемой части общечеловеческой культуры средствами чир спорта;

сформированность толерантного сознания и поведения, способность вести диалог с другими людьми, достигать в нем взаимопонимания, находить общие цели и сотрудничать для их достижения в учебной, игровой и соревновательной деятельности;

навыки сотрудничества со сверстниками, детьми младшего возраста, взрослыми в учебной, игровой, досуговой и соревновательной деятельности, судейской практике; способность к самостоятельной, творческой и ответственной деятельности средствами чир спорта;

осознанный выбор будущей профессии и возможностей реализации собственных жизненных планов средствами чир спорта как условие успешной профессиональной, спортивной и общественной деятельности;

реализация ценностей здорового и безопасного образа жизни, потребности в физическом самосовершенствовании, занятиях спортивно-оздоровительной деятельностью, неприятие вредных привычек, умение оказывать первую помощь;

способность к сопереживанию и формированию позитивного отношения к людям, в том числе к лицам с ограниченными возможностями здоровья и инвалидам; бережное, ответственное и компетентное отношение к физическому и психологическому здоровью других людей, умение оказывать первую помощь.

При изучении модуля "Чир спорт" на уровне среднего общего образования у обучающихся будут сформированы следующие метапредметные результаты:

умение самостоятельно определять цели и составлять планы в рамках физкультурно-спортивной деятельности; выбирать успешную стратегию и тактику в различных

ситуациях; осуществлять, контролировать и корректировать учебную и соревновательную деятельность по чир спорту;
умение эффективно взаимодействовать и разрешать конфликты в процессе игровой, соревновательной деятельности, судейской практики, учитывать позиции других участников деятельности;
умение самостоятельно оценивать и принимать решения, определяющие стратегию и тактику поведения в игровой, соревновательной и досуговой деятельности, судейской практике с учетом гражданских и нравственных ценностей;
способность к самостоятельной информационно-познавательной деятельности, умение ориентироваться в различных источниках информации с соблюдением правовых и этических норм, норм информационной безопасности.

При изучении модуля "Чир спорт" на уровне среднего общего образования у обучающихся будут сформированы следующие предметные результаты:

формирование знаний по истории развития чир спорта в мире и России;
соблюдение требований к местам проведения занятий чир спортом, способность применять знания в самостоятельном выборе спортивного инвентаря, правильного выбора обуви и одежды, мест для самостоятельных занятий чир спортом в досуговой деятельности;
соблюдение правил техники безопасности во время занятий и соревнований по чир спорту;
знание причин возникновения травм и умение оказывать первую помощь при травмах и повреждениях во время занятий чир спортом;
знание формы организации занятий чир спортом, особенности соревновательной деятельности, правил организации и проведения соревнований, судейства;
способность понимать сущность возникновения ошибок в двигательной (технической) деятельности при выполнении упражнений чир спорта, анализировать и находить способы устранения ошибок;
владение и применение способов самоконтроля в учебной, тренировочной и соревновательной деятельности, средств восстановления после физической нагрузки, способов индивидуального регулирования физической нагрузки с учетом уровня физического развития и функционального состояния;
знать правила и способы планирования системы индивидуальных занятий чир спортом оздоровительно-корректирующей направленности;
способность характеризовать основные формы организации занятий чир спортом, определять их целевое назначение и знать особенности проведения;
способность понимать и анализировать последовательность выполнения упражнений;
способность характеризовать и демонстрировать правильную технику основных движений в чир спорте;
способность составлять, подбирать элементы функциональной тренировки с целью составления композиций из них;
участие в соревновательной деятельности на различных уровнях;
применение правил соревнований и судейской терминологии в судейской практике;
осуществление судейства соревнований по чир спорту;
способность анализировать результаты соревнований по чир спорту, входящих в официальный календарь соревнований (международных, всероссийских, региональных);
способность характеризовать и демонстрировать средства общей и специальной физической подготовки, применять их в образовательной и тренировочной деятельности при занятиях фитнес-аэробикой;
развитие музыкального слуха, формирование чувства ритма, понимания взаимосвязи;
способность проводить контрольно-тестовые упражнения по общей, специальной и технической подготовке по фитнес-аэробике в соответствии с методикой; выявлять особенности в приросте показателей физической подготовленности, сравнивать их с

возрастными стандартами физической подготовленности;
способность определять влияние оздоровительного эффекта от занятий чир спортом на укрепление здоровья, профилактику профессиональных заболеваний и вредных привычек;
умение выполнять комплексы упражнений из элементов чир спорта;
умение составлять и выполнять комплексы упражнений из элементов разных дисциплин чир спорта;
способность самостоятельно планировать, организовывать и проводить занятия чир спортом для проведения индивидуального, коллективного и семейного досуга;
умение выполнять сложно-координированные технические элементы чир спорта.

Модуль "Перетягивание каната".

Пояснительная записка модуля "Перетягивание каната".

Модуль "Перетягивание каната" (далее - модуль "Перетягивание каната", модуль по перетягиванию каната, перетягивание каната) на уровне среднего общего образования разработан с целью оказания методической помощи учителю физической культуры в создании рабочей программы по учебному предмету "Физическая культура" с учетом современных тенденций в системе образования и использования спортивно-ориентированных форм, средств и методов обучения по различным видам спорта.

Перетягивание каната - это современный командный силовой вид спорта, в котором надо уметь выстраивать отношения с ассистентами, судьями, тренерами, товарищами по команде и соперниками. Ведь командные состязания не состоятся без сотрудничества и сплоченности, желания находить общий язык и грамотно разрешать конфликтные ситуации. Особым преимуществом для школьного спорта является возможность участвовать в соревновании одновременно мальчикам и девочкам в смешанном составе команд.

Занятия перетягиванием каната для обучающихся мальчиков (юношей) и девочек (девушек) имеют оздоровительную направленность, повышают уровень функционирования сердечно-сосудистой, дыхательной, костно-мышечной и других систем организма человека, а при проведении занятий и соревнований на свежем воздухе, являются формой закаливания и благотворно влияют на укрепление здоровья и повышение уровня работоспособности обучающихся.

Большим преимуществом такой дисциплины как перетягивание каната, по сравнению со многими другими видами спорта, является его доступность, что в современных условиях играет немаловажную роль. При проведении учебной и внеклассной работы не требуется больших средств на приобретение оборудования и инвентаря.

Целью изучения модуля "Перетягивание каната" является формирование у обучающихся навыков общечеловеческой культуры и социального самоопределения, устойчивой мотивации к сохранению и укреплению собственного здоровья, ведению здорового образа жизни через занятия физической культурой и спортом с использованием перетягивания каната.

Задачами изучения модуля "Перетягивание каната" являются:

всестороннее гармоничное развитие обучающихся, увеличение объема их двигательной активности;
укрепление физического, психологического и социального здоровья обучающихся;
освоение знаний о физической культуре и спорте в целом, истории развития перетягивания каната в частности;
формирование общих представлений о перетягивании каната;
формирование образовательного фундамента;
формирование культуры движений;
воспитание положительных качеств личности, норм коллективного взаимодействия и сотрудничества как с обучающимися своего пола, так и противоположного;
развитие положительной мотивации и устойчивого учебно-познавательного интереса к

учебному предмету "Физическая культура";
популяризация перетягивания каната среди молодежи;
выявление, развитие и поддержка одаренных детей в области спорта.

Место и роль модуля "Перетягивание каната".

Модуль "Перетягивание каната" доступен для освоения всем обучающимся, независимо от уровня их физического развития и гендерных особенностей и расширяет спектр физкультурно-спортивных направлений в общеобразовательных организациях.

Специфика модуля по перетягиванию каната сочетается практически со всеми базовыми видами спорта (легкая атлетика, гимнастика, спортивные игры) и разделами "Знания о физической культуре", "Способы самостоятельной деятельности", "Физическое совершенствование".

Интеграция модуля по перетягиванию каната поможет обучающимся в освоении образовательных программ в рамках внеурочной деятельности, дополнительного образования, деятельности школьных спортивных клубов, подготовке обучающихся к сдаче норм Всероссийского физкультурно-спортивного комплекса "Готов к труду и обороне", участию в спортивных соревнованиях и подготовке юношей к службе в Вооруженных Силах Российской Федерации.

Дисциплины в перетягивании каната предусматривают соревнования не только мальчиков (юношей), но и девочек (девушек), также в смешанной команде. Смешанные состязания являются эксклюзивным преимуществом относительно других видов спорта, что особенно важно в школьных образовательных организациях.

Модуль "Перетягивание каната" может быть реализован в следующих вариантах:

при самостоятельном планировании учителем физической культуры процесса освоения обучающимися учебного материала по перетягиванию каната с выбором различных элементов перетягивания каната, с учетом возраста и физической подготовленности обучающихся (с соответствующей дозировкой и интенсивностью);

в виде целостного последовательного учебного модуля, изучаемого за счет части учебного плана, формируемой участниками образовательных отношений из перечня, предлагаемого образовательной организацией, включающей, в частности, учебные модули по выбору обучающихся, родителей (законных представителей) несовершеннолетних обучающихся, в том числе предусматривающие удовлетворение различных интересов обучающихся (при организации и проведении уроков физической культуры с 3-х часовой недельной нагрузкой рекомендуемый объем в 10 и 11 классах - по 34 часа);

в виде дополнительных часов, выделяемых на спортивно-оздоровительную работу с обучающимися в рамках внеурочной деятельности и (или) за счет посещения обучающимися спортивных секций, школьных спортивных клубов, включая использование учебных модулей по видам спорта (рекомендуемый объем в 10 и 11 классах - по 34 часа).

Содержание модуля "Перетягивание каната".

1) Знания о перетягивании каната.

Официальные органы управления по перетягиванию каната в Европе и мире, роль и функции общероссийской общественной организации "Всероссийская федерация перетягивания каната" (РФПК), Международной федерации перетягивания каната (ТВИФ).

История отечественных и зарубежных клубов и команд.

Средства общей и специальной физической подготовки при занятиях по перетягиванию каната.

Психологическая подготовка канатчиков.

Правила по технике безопасности во время занятий и соревнований по перетягиванию каната.

2) Способы самостоятельной деятельности.

Комплексы упражнений общеразвивающего, подготовительного и специального

воздействия в перетягивании каната.

Тестирование уровня физической подготовленности по перетягиванию каната.
Контрольно-тестовые упражнения по общей и специальной физической подготовке.

Системы (технологии) проведения соревнований по перетягиванию каната.

Причины возникновения ошибок при выполнении технических приемов и способы их устранения.

Технические требования к инвентарю и оборудованию для соревнований по перетягиванию каната.

3) Физическое совершенствование.

Комплексы упражнений для развития физических качеств (ловкости, гибкости, силы, выносливости, быстроты и скоростных способностей).

Комплексы упражнений, формирующие двигательные умения и навыки технических приемов и тактических действий канатчика.

Технические приемы и тактические действия в перетягивании каната, изученные на уровне основного общего образования.

Тактика ведения схватки.

Индивидуальные тактические действия при схватках классических, смешанных и женских команд в полных и неполных составах.

Групповые действия. Взаимодействия с партнерами при перетягивании каната с использованием различных тактических вариантов расстановки.

Содержание модуля "Перетягивание каната" направлено на достижение обучающимися личностных, метапредметных и предметных результатов обучения.

При изучении модуля "Перетягивание каната" на уровне среднего общего образования у обучающихся будут сформированы следующие личностные результаты:

проявление чувства гордости за свою Родину, российский народ и историю России через знание истории и современного состояния развития перетягивания каната, включая региональный, всероссийский уровни; уважение государственных символов (герб, флаг, гимн), готовность к служению Отечеству, его защите;

умение ориентироваться на основные нормы морали, духовно-нравственной культуры и ценностного отношения к физической культуре, как неотъемлемой части общечеловеческой культуры средствами перетягивания каната;

проявление готовности к осознанному выбору будущей профессии и возможности реализации собственных жизненных планов средствами перетягивания каната как условие успешной профессиональной, спортивной и общественной деятельности;

проявление дисциплинированности, трудолюбия и упорства в достижении поставленных целей на основе представлений о нравственных нормах, социальной справедливости и свободе;

проявление осознанного и ответственного отношения к собственным поступкам; моральной компетентности в решении проблем в процессе занятий физической культурой, игровой и соревновательной деятельности по перетягиванию каната;

реализация ценностей здорового и безопасного образа жизни, потребности в физическом самосовершенствовании, занятиях спортивно-оздоровительной деятельностью, неприятие вредных привычек; умение оказывать первую помощь.

При изучении модуля "Перетягивание каната" на уровне среднего общего образования у обучающихся будут сформированы следующие метапредметные результаты:

способность самостоятельно определять цели своего обучения и составлять планы в рамках физкультурно-спортивной деятельности; выбирать успешную стратегию и тактику в различных ситуациях; осуществлять, контролировать и корректировать учебную, тренировочную, игровую и соревновательную деятельность по перетягиванию каната;

умение создавать, применять и преобразовывать графические пиктограммы физических

упражнений в двигательные действия и наоборот; схемы для тактических, игровых задач; способность самостоятельно применять различные методы, инструменты и запросы в информационно-познавательной деятельности, умение ориентироваться в различных источниках информации с соблюдением правовых и этических норм, норм информационной безопасности.

При изучении модуля "Перетягивание каната" на уровне среднего общего образования у обучающихся будут сформированы следующие предметные результаты:

знание названий, структуры и функций официальных органов управления перетягиванием каната в Европе и мире, роли общероссийской общественной организации "Всероссийская федерация перетягивания каната" (РФПК), Международная федерация перетягивания каната и ее роль в формировании стратегических инициатив, современных тенденций развития современного спорта на международной арене. Роль Всероссийской федерации перетягивания каната в определении стратегического направления развития перетягивания каната на международной арене;

знание современного развития перетягивания каната в России; регионы России, наиболее успешно развивающие перетягивание каната, команды - победители всероссийских соревнований;

способность аргументированно принимать участие в обсуждении успехов и неудач сборной команды страны, отечественных и зарубежных клубов и команд на международной арене;

способность анализировать результаты соревнований, входящих в официальный календарь соревнований (международных, всероссийских, региональных); различать системы проведения соревнований по перетягиванию каната, понимать структуру спортивных соревнований и физкультурных мероприятий по перетягиванию каната и его спортивным дисциплинам среди различных возрастных групп и категорий участников;

владение основными направлениями спортивного маркетинга, стремление к профессиональному самоопределению в области физической культуры и спорта;

способность характеризовать влияние занятий перетягиванием каната на физическую, психическую, интеллектуальную и социальную деятельность человека;

понимание роли и взаимосвязи развития физических качеств и специальной физической подготовки канатчиков в формировании и совершенствовании технического и тактического мастерства;

способность характеризовать и демонстрировать средства общей и специальной физической подготовки, применять их в образовательной и тренировочной деятельности на занятиях перетягиванием каната;

владение навыками разработки и выполнения физических упражнений различной целевой и функциональной направленности, с использованием средств перетягивания каната, применение их в игровой и соревновательной деятельности;

способность характеризовать и демонстрировать комплексы упражнений, формирующие двигательные умения и навыки тактических приемов перетягивания каната;

моделирование и демонстрация командных действий в тактике перетягивания каната с учетом наиболее рациональных способов решения спортивной задачи; применение изученных тактических действий в учебной, игровой соревновательной и досуговой деятельности; способность слаженно действовать в постоянно изменяющихся игровых ситуациях командной борьбы;

способность планировать, организовывать и проводить самостоятельные тренировки по перетягиванию каната с учетом применения способов самостоятельного освоения двигательных действий, подбора упражнений для развития специальных физических качеств канатчика;

участие в соревновательной деятельности на внутришкольном, районном, муниципальном, городском, региональном, всероссийском уровнях; применение правил соревнований и судейской терминологии в судейской практике;

владение технологиями предупреждения и нивелирования конфликтных ситуаций во время занятий перетягиванием каната, решения спорных и проблемных ситуаций на основе уважительного и доброжелательного отношения к окружающим;

способность понимать сущность возникновения ошибок в двигательной (технической) деятельности при выполнении технических приемов, анализировать и находить способы устранения ошибок; выделять слабые и сильные стороны схватки, делать выводы;

соблюдение требований к местам проведения занятий по перетягиванию каната, способность применять знания в самостоятельном выборе спортивного инвентаря (технические требования к инвентарю и оборудованию), мест для самостоятельных занятий перетягиванием каната в досуговой деятельности;

соблюдение правил техники безопасности во время занятий и соревнований по перетягиванию каната; знание причин возникновения травм и умение оказывать первую помощь при травмах и повреждениях во время занятий по перетягиванию каната;

соблюдение гигиенических основ образовательной, тренировочной и досуговой двигательной деятельности, основ организации здорового образа жизни;

владение способами самоконтроля и применение в учебной, тренировочной и соревновательной деятельности средств восстановления после физической нагрузки, способов индивидуального регулирования физической нагрузки с учетом уровня физического развития и функционального состояния;

способность проводить контрольно-тестовые упражнения по общей, специальной и технической подготовке канатчиков в соответствии с методикой; выявлять особенности в приросте показателей физической подготовленности, сравнивать их с возрастными стандартами физической подготовленности;

способность соблюдать правила безопасного, правомерного поведения во время соревнований различного уровня по перетягиванию каната в качестве зрителя, болельщика;

способность применять способы и методы профилактики пагубных привычек, асоциального и созависимого поведения, антидопингового поведения.

Модуль "Компьютерный спорт".

Пояснительная записка модуля "Компьютерный спорт".

Модуль "Компьютерный спорт" (далее - модуль "Компьютерный спорт", модуль по компьютерному спорту, компьютерный спорт) на уровне среднего общего образования разработан с целью оказания методической помощи учителю физической культуры в создании рабочей программы по учебному предмету "Физическая культура" с учетом современных тенденций в системе образования и использования спортивно-ориентированных форм, средств и методов обучения по различным видам спорта.

В настоящее время обновление содержания учебного предмета "Физическая культура" включает развитие и внедрение спортивно-ориентированных форм обучения, реализацию образовательных программ на основе традиционных, прикладных и популярных у обучающихся видов спорта, в том числе компьютерного спорта. Компьютерный спорт является неолимпийским видом спорта, широко культивируется в 130 странах мира. Компьютерный спорт (киберспорт, е-спорт, электронный спорт) - вид соревновательной деятельности и специальной практики подготовки к соревнованиям на основе компьютерных и (или) видеоигр, где игра предоставляет среду взаимодействия объектов управления, обеспечивая равные условия для состязаний человека с человеком или команды с командой.

Компьютерный спорт - это спорт, который имеет много тактических и структурных сходств с различными видами спорта. Основой является равенство сторон, наличие

соревновательных элементов, необходимость знать стратегию и тактику игры. Разнообразное содержание игровой деятельности требует комплексного развития всех личностных качеств спортсмена: эмоциональной устойчивости, уверенности в себе, самоконтролю, настойчивости, мотивации, склонности к риску, инициативности, быстроты мышления, выносливости, многозадачности. Эти качества в значительной мере определяют уровень физического развития и здоровья занимающихся. По разнообразию двигательных навыков компьютерный спорт кажется достаточно простым, однако необходимость участия в турнирах по несколько часов в сутки, находясь в кресле и работая, в основном, только пальцами рук, требует высокого уровня физической подготовленности и выносливости. При этом почти все действия игроку приходится совершать в условиях высокой психо-эмоциональной нагрузки. Одной из важных психологических особенностей спортивной деятельности киберспортсмена в том, что спортсмен, выполняя те или иные тактические и стратегические приемы, принимает решения по действиям объекта управления в зависимости от действий соперника и партнеров по команде.

Компьютерный спорт имеет несколько спортивных дисциплин: боевая арена, соревновательные головоломки, спортивный симулятор, стратегия в реальном времени, тактический трехмерный бой, технический симулятор, файтинг, которые могут использоваться в образовательной деятельности при изучении учебного предмета "Физическая культура".

Целью изучения модуля "Компьютерный спорт" является формирование у обучающихся навыков общечеловеческой культуры и социального самоопределения, устойчивой мотивации к сохранению и укреплению собственного здоровья, ведению здорового и безопасного образа жизни через занятия физической культурой и спортом с использованием средств компьютерного спорта.

Задачами изучения модуля "Компьютерный спорт" являются:

всестороннее гармоничное развитие обучающихся, гармоничное сочетание двигательной активности и интеллектуальной деятельности;

освоение знаний о физической культуре и спорте в целом, истории развития компьютерного спорта в частности;

формирование образовательного фундамента, основанного как на знаниях и умениях в области физической культуры и спорта, так и на соответствующем культурном уровне развития личности обучающегося, создающем необходимые предпосылки для его самореализации;

воспитание положительных качеств личности, норм коллективного взаимодействия и сотрудничества в образовательной и соревновательной деятельности;

развитие положительной мотивации и устойчивого учебно-познавательного интереса к учебному предмету "Физическая культура"; удовлетворение индивидуальных потребностей, обучающихся в занятиях физической культурой и спортом средствами компьютерного спорта;

популяризация компьютерного спорта среди подрастающего поколения, привлечение обучающихся, проявляющих повышенный интерес к видеоиграм, к занятиям компьютерным спортом, в школьные спортивные клубы, секции, к участию в соревнованиях;

выявление, развитие и поддержка одаренных детей в области компьютерного спорта.

Место и роль модуля "Компьютерный спорт".

Модуль "Компьютерный спорт" доступен для освоения всем обучающимся, независимо от уровня их физического развития и гендерных особенностей и расширяет спектр физкультурно-спортивных направлений в общеобразовательных организациях.

Специфика модуля по компьютерному спорту сочетается практически со всеми базовыми видами спорта (легкая атлетика, гимнастика, спортивные игры) и разделами "Знания о физической культуре", "Способы самостоятельной деятельности", "Физическое совершенствование".

Интеграция модуля поможет обучающимся в освоении образовательных программ в рамках внеурочной деятельности, дополнительного образования, деятельности школьных спортивных клубов, подготовке обучающихся к сдаче норм Всероссийского физкультурно-спортивного комплекса "Готов к труду и обороне", участию в спортивных соревнованиях и подготовке юношей к службе в Вооруженных Силах Российской Федерации.

Модуль "Компьютерный спорт" может быть реализован в следующих вариантах: при самостоятельном планировании учителем физической культуры процесса освоения обучающимися учебного материала по компьютерному спорту с выбором различных элементов компьютерного спорта, с учетом возраста и физической подготовленности обучающихся (с соответствующей дозировкой и интенсивностью);

в виде целостного последовательного учебного модуля, изучаемого за счет части учебного плана, формируемой участниками образовательных отношений из перечня, предлагаемого образовательной организацией, включающей, в частности, учебные модули по выбору обучающихся, родителей (законных представителей) несовершеннолетних обучающихся, в том числе предусматривающие удовлетворение различных интересов обучающихся (при организации и проведении уроков физической культуры с 3-х часовой недельной нагрузкой рекомендуемый объем в 10 и 11 классах - по 34 часа);

в виде дополнительных часов, выделяемых на спортивно-оздоровительную работу с обучающимися в рамках внеурочной деятельности и (или) за счет посещения обучающимися спортивных секций, школьных спортивных клубов, включая использование учебных модулей по видам спорта (рекомендуемый объем в 10 и 11 классах - по 34 часа).

Содержание модуля "Компьютерный спорт".

1) Знания о компьютерном спорте.

История развития компьютерного спорта в регионе, Российской Федерации и мире.

Порядок регулирования компьютерного спорта в Российской Федерации. Общественные организации, спортивные федерации.

Школьные киберспортивные клубы. Известные отечественные киберспортсмены. Достижения отечественной сборной команды страны на чемпионате мира и международных соревнованиях.

Официальный календарь соревнований (международных, всероссийских, региональных).

Спортивные соревнования и физкультурные мероприятия.

Требования безопасности при организации занятий компьютерным спортом.

Характерные травмы киберспортсменов и мероприятия по их предупреждению.

Занятия компьютерным спортом как средство укрепления здоровья, повышения функциональных возможностей основных систем организма и развития физических качеств.

Словарь терминов и определений компьютерного спорта.

Правила компьютерного спорта.

Понятие допинга. Антидопинг.

2) Способы самостоятельной деятельности.

Правила безопасного, правомерного поведения во время соревнований по компьютерному спорту в качестве зрителя, болельщика.

Организация и проведение самостоятельных занятий по компьютерному спорту.

Составление планов и самостоятельное проведение занятий по компьютерному спорту.

Способы самостоятельного освоения двигательных действий, подбор подводящих, подготовительных и специальных упражнений.

Самоконтроль и его роль в учебной и соревновательной деятельности. Первые внешние признаки утомления. Средства восстановления организма после физической нагрузки.

Правила личной гигиены, требования к одежде и обуви для занятий компьютерным спортом.

Правила ухода за спортивным инвентарем и оборудованием.

Правильное сбалансированное питание киберспортсмена.

Классификация физических упражнений: подготовительные, общеразвивающие, специальные и корригирующие. Составление индивидуальных комплексов упражнений различной направленности.

Способы и методы профилактики пагубных привычек, асоциального и созависимого поведения. Антидопинговое поведение.

Тестирование уровня физической подготовленности киберспортсменов.

3) Физическое совершенствование.

Комплексы упражнений для развития физических качеств (ловкости, гибкости, силы, выносливости, быстроты и скоростных способностей).

Комплексы упражнений, формирующие двигательные умения и навыки технических и тактических действий киберспортсмена.

Техника владения клавиатурой и мышью.

Одновременное управление объектами киберспортивных игр с помощью клавиатуры и мыши.

Управление объектами киберспортивных игр с помощью джойстика.

Совершенствование тактической подготовки:

Групповые тактические действия.

Командные атакующие тактические действия.

Тактика игры киберспортсмена. Выбор объекта управления.

Учебные киберспортивные игры. Участие в соревновательной деятельности.

Содержание модуля "Компьютерный спорт" направлено на достижение обучающимися личностных, метапредметных и предметных результатов обучения.

При изучении модуля "Компьютерный спорт" на уровне среднего общего образования у обучающихся будут сформированы следующие личностные результаты:

воспитание чувства патриотизма, ответственности перед Родиной, гордости за свой край, свою Родину, уважение государственных символов (герб, флаг, гимн), готовность к служению Отечеству, его защите;

сформированность основ саморазвития и самовоспитания через ценности, традиции и идеалы киберспортивных общественных организаций регионального, всероссийского и мирового уровней;

сформированность основных норм морали, духовно-нравственной культуры и ценностного отношения к физической культуре, как неотъемлемой части общечеловеческой культуры средствами компьютерного спорта;

сформированность толерантного сознания и поведения, способность вести диалог с другими людьми, достигать в нем взаимопонимания, находить общие цели и сотрудничать для их достижения в учебной, игровой и соревновательной деятельности;

навыки сотрудничества со сверстниками, детьми младшего возраста, взрослыми в учебной, игровой, досуговой и соревновательной деятельности, судейской практике; способность к самостоятельной, творческой и ответственной деятельности средствами компьютерного спорта;

осознанный выбор будущей профессии и возможностей реализации собственных жизненных планов средствами компьютерного спорта как условие успешной профессиональной, спортивной и общественной деятельности;

реализация ценностей здорового и безопасного образа жизни, потребности в физическом самосовершенствовании, занятиях спортивно-оздоровительной деятельностью, неприятие вредных привычек, умение оказывать первую помощь.

При изучении модуля "Компьютерный спорт" на уровне среднего общего образования у обучающихся будут сформированы следующие метапредметные результаты:

умение самостоятельно определять цели и составлять планы в рамках физкультурно-спортивной деятельности; выбирать успешную стратегию и тактику в различных

ситуациях; осуществлять, контролировать и корректировать учебную, игровую и соревновательную деятельность по компьютерному спорту;

умение эффективно взаимодействовать и разрешать конфликты в процессе игровой, соревновательной деятельности, судейской практики, учитывать позиции других участников деятельности;

умение самостоятельно оценивать и принимать решения, определяющие стратегию и тактику поведения в игровой, соревновательной и досуговой деятельности, судейской практике с учетом гражданских и нравственных ценностей;

способность к самостоятельной информационно-познавательной деятельности, умение ориентироваться в различных источниках информации с соблюдением правовых и этических норм, норм информационной безопасности;

При изучении модуля "Компьютерный спорт" на уровне среднего общего образования у обучающихся будут сформированы следующие предметные результаты:

знание истории развития современного компьютерного спорта в мире, в Российской Федерации, в регионе;

знание роли киберспортивных общественных организаций регионального, всероссийского и мирового уровней, общих сведений о развитии компьютерного спорта в России и за рубежом, порядка управления компьютерным спортом;

умение анализировать результаты соревнований, входящих в официальный календарь соревнований (международных, всероссийских, региональных);

понимание роли занятий компьютерным спортом как средства укрепления здоровья, повышения функциональных возможностей основных систем организма и развития физических качеств; характеристика способов повышения основных систем организма и развития физических качеств;

использование навыков: организации и проведения самостоятельных занятий по компьютерному спорту, составления индивидуальных планов, включая способы самостоятельного освоения двигательных действий, подбор подводящих, подготовительных и специальных упражнений; самоконтроля в учебной и соревновательной деятельности; применение средств восстановления организма после спортивной нагрузки на занятиях компьютерным спортом в учебной и соревновательной деятельности;

знание и применение основ формирования сбалансированного питания киберспортсмена; подбор, составление и выполнение упражнений с учетом их классификации для составления комплексов, в том числе индивидуальных, различной направленности;

использование правил подбора упражнений для развития психологических и физических качеств киберспортсмена; специально-подготовительных упражнений, определение их эффективности;

знание техники выполнения и демонстрация правильной техники и выполнения упражнения для развития психологических и физических качеств киберспортсмена, умение выявлять и устранять ошибки при выполнении упражнений;

классификация стратегии и тактики игры в компьютерном спорте, технических и тактических элементов видеоигр, применение и владение стратегическими, техническими и тактическими элементами в игровых заданиях и соревнованиях;

выполнение результативных действий, реализация комбинаций при различных игровых ситуациях;

выявление ошибок при анализе своих игр и игр других киберспортсменов;

совершенствование индивидуальных, групповых и командных тактических действий;

осуществление соревновательной деятельности в соответствии с правилами компьютерного спорта;

осуществление судейской практики;

определение признаков положительного влияния занятий компьютерным спортом на

укрепление здоровья, связи между развитием психофизиологических качеств и основных систем организма;

использование занятий компьютерным спортом для организации индивидуального отдыха и досуга, укрепления собственного здоровья, повышения уровня психических и физических кондиций;

проведение тестирования уровня физической подготовленности киберспортсменов, характеристика основных показателей развития психологических и физических качеств и состояния здоровья, сравнение своих результатов выполнения контрольных упражнений с эталонными результатами;

способность проводить самостоятельные занятия по компьютерному спорту по освоению новых действий и развитию основных качеств, контролировать и анализировать эффективность этих занятий;

знание и применение способов и методов профилактики пагубных привычек, асоциального и созависимого поведения, знание понятий "допинг" и "антидопинг".

Модуль "Бокс".

Пояснительная записка модуля "Бокс".

Модуль "Бокс" (далее - модуль "Бокс", модуль по боксу, бокс) на уровне среднего общего образования разработан с целью оказания методической помощи учителю физической культуры в создании рабочей программы по учебному предмету "Физическая культура" с учетом современных тенденций в системе образования и использования спортивно-ориентированных форм, средств и методов обучения по различным видам спорта.

Бокс - спортивное единоборство, кулачный бой по особым правилам, в специальных мягких перчатках.

Бокс в мире - один из наиболее массовых олимпийских видов спорта. Большая популярность бокса объясняется его зрелищностью, высоким эмоциональным накалом спортивной борьбы и разносторонним воздействием на двигательные и волевые качества. Бокс развивает уверенность в себе, умение оценивать опасность, ответственность, целеустремленность.

Активные занятия боксом для обучающихся имеют оздоровительную направленность и комплексно воздействуют на все органы и системы растущего организма, укрепляя и повышая уровень функционирования сердечно-сосудистой, дыхательной, костно-мышечной и других систем организма человека (улучшают кровообращение, увеличивают емкость легких, нормализуют обменные процессы, повышают тонус нервной системы, увеличивают мышечную массу, улучшают межмышечную координацию, формируют мышечный корсет. Выполнение сложнокоординационных, многочисленных технико-тактических действий в боксе, связанных с перемещением, с ходьбой, бегом, прыжками, быстрыми спуртами и ускорениями, акробатическими элементами, постоянным сопротивлением соперника, обеспечивает эффективное развитие всех физических качеств (быстроты, ловкости, выносливости, силы и гибкости), а также двигательных и жизненно необходимых навыков.

Бокс как вид спорта представляет собой огромный потенциал для использования его характерных особенностей для общего и дополнительного образования, физического воспитания и общего развития обучающихся, и, как следствие, подготовки высококвалифицированных спортсменов. Даже если в дальнейшем обучающийся не выберет спортивную карьеру, приобретенные качества будут полезны для достижения высоких результатов не только в спорте, но и в жизни.

Целью изучения модуля "Бокс" является создание условий для гармоничного развития обучающихся средствами физкультурно-спортивной и оздоровительной деятельности на основе элементов боксерской подготовки.

Задачами изучения модуля "Бокс" являются:

всестороннее гармоничное развитие обучающихся, увеличение объема их двигательной активности;
популяризация бокса как вида спорта;
овладение элементами технико-тактических навыков в боксе;
воспитание морально-этических качеств;
выявление, развитие и поддержка одаренных детей в области спорта;
содействие физическому развитию и укреплению здоровья;
формирование навыков здорового образа жизни;
воспитание чувства сопричастности и гордости за свою Родину и ее историю.

Место и роль модуля "Бокс".

Модуль "Бокс" удачно сочетается практически со всеми базовыми видами спорта, входящими в содержание учебного предмета "Физическая культура" (легкая атлетика, гимнастика, спортивные игры), предполагая доступность освоения учебного материала всем возрастным категориям обучающихся, независимо от уровня их физического развития, физической подготовленности, здоровья и гендерных особенностей.

Интеграция модуля по боксу поможет обучающимся в освоении содержательных разделов программы учебного предмета "Физическая культура" - "Знания о физической культуре", "Способы самостоятельной деятельности", "Физическое совершенствование" в рамках реализации рабочей программы учебного предмета "Физическая культура", при подготовке и проведении спортивных мероприятий, в достижении образовательных результатов внеурочной деятельности и дополнительного образования физкультурно-спортивной направленности, деятельности школьных спортивных клубов, подготовке обучающихся к сдаче норм Всероссийского физкультурно-спортивного комплекса "Готов к труду и обороне" и участию в спортивных соревнованиях.

Модуль "Бокс" может быть реализован в следующих вариантах:

при самостоятельном планировании учителем физической культуры процесса освоения обучающимися учебного материала по боксу с выбором различных элементов бокса, с учетом возраста и физической подготовленности обучающихся (с соответствующей дозировкой и интенсивностью);

в виде целостного последовательного учебного модуля, изучаемого за счет части учебного плана, формируемой участниками образовательных отношений из перечня, предлагаемого образовательной организацией, включающей, в частности, учебные модули по выбору обучающихся, родителей (законных представителей) несовершеннолетних обучающихся, в том числе предусматривающие удовлетворение различных интересов обучающихся (при организации и проведении уроков физической культуры с 3-х часовой недельной нагрузкой рекомендуемый объем в 10 и 11 классах - по 34 часа);

в виде дополнительных часов, выделяемых на спортивно-оздоровительную работу с обучающимися в рамках внеурочной деятельности и (или) за счет посещения обучающимися спортивных секций, школьных спортивных клубов, включая использование учебных модулей по видам спорта (рекомендуемый объем в 10 и 11 классах - по 34 часа).

Содержание модуля "Бокс".

1) Знания о боксе.

Зарождение и история развития бокса, современного бокса в мире, в Российской Федерации, в регионе.

Правила и организация соревнований по боксу.

Судейская коллегия, обслуживающая соревнования. Жесты судьи.

Официальный календарь соревнований по боксу (международных, всероссийских, региональных).

Единая всероссийская спортивная классификация (ЕВСК).

Требования безопасности при организации занятий боксом.

Характерные травмы в боксе и мероприятия по их предупреждению.

Занятия боксом как средство укрепления здоровья, повышения функциональных возможностей основных систем организма и развития физических качеств.

Правила и организация соревнований по боксу.

Судейская коллегия, обслуживающая соревнования. Жесты судьи.

2) Способы самостоятельной деятельности.

Правила безопасного, правомерного поведения во время соревнований по боксу в качестве зрителя, болельщика.

Организация и проведение самостоятельных занятий по боксу.

Составление планов и самостоятельное проведение занятий по боксу.

Способы самостоятельного освоения двигательных действий, подбор подводящих, подготовительных и специальных упражнений.

Самоконтроль и его роль в учебной и соревновательной деятельности. Первые внешние признаки утомления. Средства восстановления организма после физической нагрузки.

Правила личной гигиены, требования к спортивной одежде и обуви для занятий боксом.

Правила ухода за спортивным инвентарем и оборудованием.

Роль спортивного режима и питания.

Тестирование уровня физической подготовленности.

Самоконтроль в процессе занятий спортом. Сущность самоконтроля и его роль в занятиях спортом. Дневник самоконтроля, его формы и содержание.

Классификация физических упражнений: подготовительные, общеразвивающие, специальные и корригирующие. Составление индивидуальных комплексов упражнений различной направленности.

Способы и методы профилактики пагубных привычек, асоциального и созависимого поведения.

Антидопинговое поведение.

Тестирование уровня физической подготовленности в боксе.

3) Физическое совершенствование.

Комплексы упражнений для развития физических качеств (ловкости, гибкости, силы, выносливости, быстроты, координационных и скоростных способностей):

бег в различных направлениях, с остановкой по сигналу, с выбрасыванием прямых ног вперед, в сторону, со скакалкой, эстафеты на скорость, челночный бег 3 x 10 м, чередование бега с ходьбой, со сменой направления и скорости;

прыжки на месте на одной и двух ногах, с продвижением вперед, в длину, из приседа, через скамейку, со скакалкой, с поворотом на 180, 360 градусов, с места и с разбега, прыжки на одной и на другой ноге в разных направлениях с поворотами;

упражнения для развития рук, плечевого пояса, туловища, ног, упражнения с предметами для комплексного развития мышц (с теннисными и баскетбольными мячами);

висы и упоры: подтягивание в висе (мальчики), в висе лежа (девочки), поднимание ног в висе;

лазание по канату.

Комплексы упражнений, формирующие двигательные умения и навыки технических и тактических действий: общеразвивающих и специальных физических упражнений.

Различные варианты нанесения ударов (свинг, в голову и туловище, "кросс" в голову, "хуки", апперкоты и другое) и защиты от них.

Серии приемных ударов, защиты от них и контрудары. Разнотипные сочетания боковых ударов и ударов снизу в голову и туловище и защита от них.

Наступательные движения - атака, встречная и ответная контратака, нанесение ударов при отходе.

Совершенствование ранее изучаемых технико-тактических действий на дальней дистанции: передвижения, одиночные, двойные, повторные удары, защиты от них и контрудары; одиночные, двойные и повторные боковые удары, защиты от них и

контрудары; серии прямых и боковых ударов, защиты от них и контрудары. Совершенствование технико-тактических действий на средней дистанции: одиночные, двойные и серии прямых ударов, защиты от них и контрудары; боковой удар левой в голову с переносом веса тела на правую ногу и без переноса, защита подставкой правого предплечья "нырком" вправо или отходом; одиночные, двойные и серии ударов снизу, защиты от них и контрудары; удары левой снизу в голову и туловище на месте одиночным и двойным шагом, удар снизу в голову и туловище с переносом веса тела на правую ногу и с переносом веса тела на левую ногу; защиты от ударов левой снизу в голову и туловище накладкой одноименной и разноименной ладонью на сгиб локтевого сустава, отклонением и отходом; удар снизу правой в голову и туловище с переносом веса тела на левую ногу и переносом на правую; трех и четырех ударные серии снизу левой и правой в туловище и голову, защиты от них подставками локтей и предплечий; боковой удар правой в голову и перенос веса тела на левую ногу и без переноса, защита подставкой левого предплечья "нырком" влево или отходом; трех и четырех ударные серии боковых ударов и защита от них подставками предплечий или "нырками".

Сочетание боковых ударов и ударов снизу и защит от них: удар левой снизу в туловище, правой в туловище и боковой левой в голову, защита подставками предплечий; удар правой снизу в туловище, боковой левой в голову и боковой правой в голову, защита подставками предплечий.

Совершенствование технико-тактических действий на ближней дистанции: активно-защитная, наступательная и защитная позиция; удары левой снизу в голову и туловище с распределением веса тела на правую ногу и с переносом веса тела на левую; удары правой снизу в голову и туловище с распределением веса тела на обе ноги, с переносом веса тела на левую ногу и с переносом веса тела на правую; удар правой снизу в туловище с шагом вправо, вперед, назад; удар левой снизу в туловище с шагом влево, вправо, вперед и назад; боковой удар левой в голову с распределением веса тела на обе ноги, с переносом веса тела на правую ногу, на левую; боковой удар правой в голову с распределением веса тела на обе ноги, с переносом веса тела на левую ногу, на правую; короткие прямые удары левой и правой в голову.

Защитные действия на дальней и средней дистанциях: от одиночных ударов; ударов серией; защита от ударов снизу подставками локтей и предплечий, остановкой - наложением предплечий и ладоней; защита от боковых ударов голову подставкой предплечья, остановкой - наложением предплечья, "нырком", приседанием, комбинированная защита; комбинация из двух ударов - в туловище, в голову, в голову и туловище, защиты от них; трех- и четырех ударные разнотипные серии в туловище и голову, защита от них; введение рук внутрь позиции противника; выход из ближнего боя (5 способов); вхождение в ближний бой во время собственной атаки, в момент атаки противника.

Совершенствование тактических действий. Оборонительные действия - обеспечение надежности и активности обороны и переход к атакующим действиям.

Подготовительные действия (разведка): маневр (выбор положения для атаки), обманные действия, обманные удары, легкие удары, финты, движения туловища и глаз на дальней и средних дистанциях.

Ведение условного боя со сменой дистанции: овладение тактикой боя против боксеров различных стилей (нокаутера, темповика, игровика и боксера-левши), планирование соревновательных боев и изменение тактики ведения боя.

Инструкторская и судейская практика.

Учебные и контрольные поединки в боксе. Участие в соревновательной деятельности.

Содержание модуля "Бокс" направлено на достижение обучающимися личностных, метапредметных и предметных результатов обучения.

При изучении модуля "Бокс" на уровне среднего общего образования у обучающихся будут сформированы следующие личностные результаты:

воспитание уважения к Отечеству, к прошлому и настоящему многонационального народа

России; осознанного, уважительного и доброжелательного отношения к истории, культуре, традициям и ценностям Российского народа на примере истории национальных видов спорта и народных игр;

сформированность патриотического сознания и гражданской позиции личности, чувства ответственности и долга перед Родиной на примере героических подвигов спортсменов - участников Великой Отечественной Войны и результатов упорного труда выдающихся спортсменов СССР и России;

знание основных норм морали, нравственных, духовных идеалов, хранимых в культурных традициях народов России;

освоенность социальных норм, правил поведения, ролей и форм социальной жизни в группах и сообществах;

сформированность положительной мотивации и устойчивого учебно-познавательного интереса к учебному предмету "Физическая культура";

развитость эстетического и этического сознания через освоение культуры движения и культуры тела;

сформированность ценности здорового и безопасного образа жизни;

сформированность духовно-нравственной культуры, чувства толерантности и ценностного отношения к физической культуре, как составной и неотъемлемой части общечеловеческой культуры.

При изучении модуля "Бокс" на уровне среднего общего образования у обучающихся будут сформированы следующие метапредметные результаты:

умение самостоятельно определять цели своего обучения, ставить для себя новые задачи, акцентировать мотивы и развивать интересы своей познавательной деятельности в области вида спорта бокс; умение планировать, контролировать и объективно оценивать свои физические, учебные и практические действия в соответствии с поставленной задачей и условиями ее реализации; умение самостоятельно оценивать уровень сложности заданий (упражнений) во время занятий боксом в соответствии с возможностями своего организма; умение работать с партнером и в команде во время занятий боксом;

способность принимать и сохранять цели и задачи учебной деятельности, поиск средств ее осуществления;

способность понимать причины успеха или неуспеха учебной деятельности и способности конструктивно действовать даже в ситуациях неуспеха;

способность определять общую цель и пути ее достижения; уметь договариваться о распределении функций и ролей в совместной деятельности; осуществлять взаимный контроль в совместной деятельности, адекватно оценивать собственное поведение и поведение окружающих;

умение конструктивно разрешать конфликты посредством учета интересов сторон и сотрудничества;

способность самостоятельно определять цели обучения, ставить и формулировать новые задачи в учебе и познавательной деятельности, развивать мотивы и интересы своей познавательной деятельности;

способность самостоятельно планировать пути достижения целей, в том числе альтернативные, осознанно выбирать наиболее эффективные способы решения учебных и познавательных задач;

способность соотносить свои действия с планируемыми результатами, осуществлять контроль своей деятельности в процессе достижения результата, определять способы действий в рамках предложенных условий и требований, корректировать свои действия в соответствии с изменяющейся ситуацией;

умение осуществлять самоконтроль, самооценку, принимать решения и осознанно делать выбор в учебной и познавательной деятельности;

умение создавать, применять и преобразовывать графические пиктограммы физических упражнений в двигательные действия и наоборот;

умение организовывать учебное сотрудничество и совместную деятельность с учителем и сверстниками; работать индивидуально и в группе: находить общее решение и разрешать конфликты на основе согласования позиций и учета интересов; формулировать, аргументировать и отстаивать свое мнение.

При изучении модуля "Бокс" на уровне среднего общего образования у обучающихся будут сформированы следующие предметные результаты:

знание истории развития бокса; значения занятий боксом для физического развития и здоровья; способов развития основных физических качеств боксера; терминологии бокса; теоретических основ тактики ведения боя; факторов восстановления работоспособности спортсменов; основ техники и тактики бокса; правил пользования спортивным оборудованием, инвентарем; правил соревнований по боксу;

умение использовать разнообразные формы и виды физкультурной деятельности для организации здорового образа жизни, в том числе подготовки к сдаче норм Всероссийского физкультурно-спортивного комплекса "Готов к труду и обороне";

владение способами контроля индивидуальных показателей здоровья, умственной и физической работоспособности, общего физического развития и развития физических качеств;

владение физическими упражнениями разной функциональной направленности;

владение техническими приемами и двигательными действиями базовых видов спорта с помощью их активного применения в игровой и соревновательной деятельности;

умение излагать факты истории развития физической культуры, характеризовать ее роль и значение в жизнедеятельности человека;

умение организовывать и проводить со сверстниками подвижные игры и соревнования, осуществлять их судейство;

умение бережно обращаться с инвентарем и оборудованием, соблюдать требования техники безопасности;

умение характеризовать физическую нагрузку по показателю частоты пульса, регулировать ее напряженность во время занятий по развитию физических качеств;

развитие навыков взаимодействия со сверстниками по правилам проведения подвижных игр и соревнований;

умение в доступной форме объяснять правила (техники) выполнения двигательных действий, анализировать и находить ошибки, эффективно их исправлять;

умение применять жизненно важные двигательные навыки и умения.

Модуль "Танцевальный спорт".

Пояснительная записка модуля "Танцевальный спорт".

Модуль "Танцевальный спорт" (далее - модуль "Танцевальный спорт", модуль по танцевальному спорту, танцевальный спорт) на уровне среднего общего образования разработан с целью оказания методической помощи учителю физической культуры в создании рабочей программы по учебному предмету "Физическая культура" с учетом современных тенденций в системе образования и использования спортивно-ориентированных форм, средств и методов обучения.

Занятия танцевальным спортом соединяют элементы хореографии, танцевальных занятий, гимнастики, двигательную активность аэробного характера, оздоровительные виды гимнастики различной направленности. Танцевальный спорт является эффективным средством развития массового спорта и пропаганды здорового образа жизни подрастающего поколения.

Танцевальный спорт способствует гармоничному развитию обучающихся, всестороннему совершенствованию их двигательных способностей, укреплению здоровья, воспитанию устойчивого интереса и положительного эмоционально-ценностного отношения к физкультурно-оздоровительной и спортивной деятельности, формированию навыков

культуры здорового образа жизни, способствующих успешной социализации в жизни.

Целью изучения модуля "Танцевальный спорт" является формирование у обучающихся устойчивой мотивации к сохранению и укреплению собственного здоровья и положительных эмоций от занятий физической культурой, ориентация детей и молодежи на самостоятельные занятия физическими упражнениями, использование их в целях отдыха, досуга, самосовершенствования.

Задачами изучения модуля "Танцевальный спорт" являются:

всестороннее гармоничное развитие обучающихся, увеличение объема их двигательной активности;

формирование устойчивого интереса к занятиям физической культурой и, в частности, танцевальным спортом;

формирование положительного эмоционального отклика на занятия физической культурой и, в частности, танцевальным спортом; удовлетворение индивидуальных потребностей обучающихся в занятиях физической культурой и спортом;

получение общих теоретических знаний о физической культуре и спорте;

формирование двигательных умений и навыков, обогащение двигательного опыта физическими упражнениями, техническими действиями сложнокоординационной направленности и приемами танцевального спорта, закрепление навыков правильной осанки;

формирование культуры движений и эстетического восприятия, раскрытие творческого потенциала обучающихся;

повышение уровня физической подготовленности и всестороннее гармоничное развитие физических способностей, формирование разносторонней общей и специальной физической подготовленности, соответствующей танцевальному спорту;

укрепление и сохранение здоровья, совершенствование телосложения, в том числе воспитание личных потребностей и умения самостоятельно заниматься физическими упражнениями, сознательно применять их в целях отдыха, тренировки, повышения работоспособности и укрепления здоровья;

популяризация танцевального спорта среди детей и молодежи и вовлечение большего количества обучающихся в занятия танцевальным спортом;

воспитание нравственных и волевых качеств личности, норм коллективного взаимодействия и сотрудничества в паре средствами танцевального спорта;

развитие и сохранение положительной мотивации и познавательного интереса к занятиям физической культурой и танцевальным спортом после обучения в школе, воспитание ценностных ориентаций на здоровый образ жизни и многолетнее сохранение высокого уровня общей работоспособности.

Место и роль модуля "Танцевальный спорт".

Модуль "Танцевальный спорт" доступен для освоения всем обучающимся, независимо от уровня их физического развития и гендерных особенностей и расширяет спектр физкультурно-спортивных направлений в общеобразовательных организациях.

Специфика модуля по танцевальному спорту сочетается практически со всеми базовыми видами спорта (легкая атлетика, гимнастика, спортивные игры) и разделами "Знания о физической культуре", "Способы самостоятельной деятельности", "Физическое совершенствование".

Интеграция модуля по танцевальному спорту поможет обучающимся в освоении образовательных программ в рамках внеурочной деятельности, дополнительного образования, деятельности школьных спортивных клубов, подготовке обучающихся к сдаче норм Всероссийского физкультурно-спортивного комплекса "Готов к труду и обороне", участию в спортивных соревнованиях.

Модуль "Танцевальный спорт" может быть реализован в следующих вариантах:

при самостоятельном планировании учителем физической культуры процесса освоения обучающимися учебного материала по танцевальному спорту с выбором различных элементов танцевального спорта, с учетом возраста и физической подготовленности обучающихся;

в виде целостного последовательного учебного модуля, изучаемого за счет части учебного плана, формируемой участниками образовательных отношений из перечня, предлагаемого образовательной организацией, включающей, в частности, учебные модули по выбору обучающихся, родителей (законных представителей) несовершеннолетних обучающихся, в том числе предусматривающие удовлетворение различных интересов обучающихся (при организации и проведении уроков физической культуры с 3-х часовой недельной нагрузкой рекомендуемый объем в 10 и 11 классах - по 34 часа);

в виде дополнительных часов, выделяемых на спортивно-оздоровительную работу с обучающимися в рамках внеурочной деятельности и (или) за счет посещения обучающимися спортивных секций, школьных спортивных клубов, включая использование учебных модулей по видам спорта (рекомендуемый объем в 10 и 11 классах - по 34 часа).

Содержание модуля "Танцевальный спорт".

1) Знания о танцевальном спорте.

Требования безопасности при организации занятий танцевальным спортом (в спортивном, хореографическом и тренажерном залах) в том числе самостоятельных. Требования к безопасности мест проведения уроков физической культуры, инвентарю и оборудованию. Гигиена и самоконтроль при занятиях танцевальным спортом.

Физиологические и психологические основы обучения двигательным действиям и воспитания физических качеств средствами танцевального спорта, современные формы построения отдельных занятий и систем занятий физическими упражнениями с разной функциональной направленностью. Физиологические основы деятельности систем дыхания, кровообращения и энергообеспечения при мышечных нагрузках, возможности их развития и совершенствования средствами танцевального спорта.

Основные принципы исполнения танцев европейской (танго) и латиноамериканской (румба) программ танцевального спорта. Фигуры танцев европейской и латиноамериканской программ.

Комбинирование и подбор элементов, фигур и связок в европейской и латиноамериканской программах танцевального спорта.

2) Способы самостоятельной деятельности.

Подготовка места занятий, выбор одежды и обуви для занятий танцевальным спортом.

Подбор упражнений танцевального спорта, определение последовательности их выполнения, дозировка в соответствии с возрастными особенностями и физической подготовленностью обучающихся.

Модуль "Танцевальный спорт" доступен для освоения всем обучающимся, независимо от уровня их физического развития и гендерных особенностей и расширяет спектр физкультурно-спортивных направлений в общеобразовательных организациях.

Специфика модуля по танцевальному спорту сочетается практически со всеми базовыми видами спорта (легкая атлетика, гимнастика, спортивные игры) и разделами "Знания о физической культуре", "Способы самостоятельной деятельности", "Физическое совершенствование".

Интеграция модуля по танцевальному спорту поможет обучающимся в освоении образовательных программ в рамках внеурочной деятельности, дополнительного образования, деятельности школьных спортивных клубов, подготовке обучающихся к сдаче норм Всероссийского физкультурно-спортивного комплекса "Готов к труду и обороне", участию в спортивных соревнованиях.

Модуль "Танцевальный спорт" может быть реализован в следующих вариантах:

при самостоятельном планировании учителем физической культуры процесса освоения

обучающимися учебного материала по танцевальному спорту с выбором различных элементов танцевального спорта, с учетом возраста и физической подготовленности обучающихся;

в виде целостного последовательного учебного модуля, изучаемого за счет части учебного плана, формируемой участниками образовательных отношений из перечня, предлагаемого образовательной организацией, включающей, в частности, учебные модули по выбору обучающихся, родителей (законных представителей) несовершеннолетних обучающихся, в том числе предусматривающие удовлетворение различных интересов обучающихся (при организации и проведении уроков физической культуры с 3-х часовой недельной нагрузкой рекомендуемый объем в 10 и 11 классах - по 34 часа);

в виде дополнительных часов, выделяемых на спортивно-оздоровительную работу с обучающимися в рамках внеурочной деятельности и (или) за счет посещения обучающимися спортивных секций, школьных спортивных клубов, включая использование учебных модулей по видам спорта (рекомендуемый объем в 10 и 11 классах - по 34 часа).

Содержание модуля "Танцевальный спорт".

1) Знания о танцевальном спорте.

Требования безопасности при организации занятий танцевальным спортом (в спортивном, хореографическом и тренажерном залах) в том числе самостоятельных. Требования к безопасности мест проведения уроков физической культуры, инвентарю и оборудованию. Гигиена и самоконтроль при занятиях танцевальным спортом.

Физиологические и психологические основы обучения двигательным действиям и воспитания физических качеств средствами танцевального спорта, современные формы построения отдельных занятий и систем занятий физическими упражнениями с разной функциональной направленностью. Физиологические основы деятельности систем дыхания, кровообращения и энергообеспечения при мышечных нагрузках, возможности их развития и совершенствования средствами танцевального спорта.

Основные принципы исполнения танцев европейской (танго) и латиноамериканской (румба) программ танцевального спорта. Фигуры танцев европейской и латиноамериканской программ.

Комбинирование и подбор элементов, фигур и связок в европейской и латиноамериканской программах танцевального спорта.

2) Способы самостоятельной деятельности.

Подготовка места занятий, выбор одежды и обуви для занятий танцевальным спортом.

Подбор упражнений танцевального спорта, определение последовательности их выполнения, дозировка в соответствии с возрастными особенностями и физической подготовленностью обучающихся.

Способы и методы профилактики пагубных привычек, асоциального и созависимого поведения. Антидопинговое поведение.

Составление планов и самостоятельное проведение занятий танцевальным спортом.

Тестирование уровня физической подготовленности обучающихся.

3) Физическое совершенствование.

Подготовка места занятий, выбор одежды и обуви для занятий танцевальным спортом. Выбор спортивного инвентаря.

Подбор фигур танцев европейской (танго) и латиноамериканской (румба) программ танцевального спорта, определение последовательности их выполнения, дозировка в соответствии с возрастными особенностями и физической подготовленностью обучающихся.

Составление планов и самостоятельное проведение занятий танцевальным спортом.

Тестирование уровня физической подготовленности обучающихся.

Европейская программа танцевального спорта:

танцевальные фигуры танцев европейской программы (танго);
комплексы и комбинации элементов и фигур танцев европейской программы различной сложности, в том числе для самостоятельных занятий под музыкальное сопровождение и без него с учетом интенсивности и ритма танцев, индивидуально и в паре.

Латиноамериканская программа танцевального спорта:

танцевальные фигуры танцев латиноамериканской программы (румба);

комплексы и комбинации элементов и фигур танцев латиноамериканской программы различной сложности, в том числе для самостоятельных занятий под музыкальное сопровождение и без него с учетом интенсивности и ритма танцев, индивидуально и в паре.

Функциональная тренировка:

биомеханика основных движений (приседания, тяги, выпады, отжимания, жимы, прыжки и другие);

комплексы и комбинации упражнений из основных движений;

упражнения на развитие силы мышц нижних и верхних конечностей (односуставные и многосуставные);

упражнения групп мышц туловища (спины, груди, живота, ягодиц) с использованием сопротивления собственного веса, гантелей и медболов в различных исходных положениях (стоя, сидя, лежа);

круговая тренировка - подбор различных вариантов комплекса в соответствии с возрастными особенностями и физической подготовленностью обучающихся;

составление самостоятельных комплексов функциональной тренировки и подбор музыки с учетом интенсивности и ритма движений;

подбор элементов функциональной тренировки, упражнений и составление композиций из них.

Хореографическая подготовка:

взаимодействие в паре, синхронность;

распределение движений и фигур в пространстве;

внешнее воздействие на зрителей;

артистизм и эмоциональность.

Судейство соревнований. Выступления на соревнованиях.

Содержание модуля "Танцевальный спорт" направлено на достижение обучающимися личностных, метапредметных и предметных результатов обучения.

При изучении модуля "Танцевальный спорт" на уровне среднего общего образования у обучающихся будут сформированы следующие личностные результаты:

умение максимально проявлять физические способности (качества) при выполнении тестовых упражнений по физической культуре;

формирование готовности обучающихся к саморазвитию и самообразованию, мотивации и осознанному выбору индивидуальной траектории образования средствами танцевального спорта профессиональных предпочтений в области физической культуры и спорта;

осознанный выбор будущей профессии и возможностей реализации собственных жизненных планов средствами танцевального спорта как условие успешной профессиональной, спортивной и общественной деятельности.

При изучении модуля "Танцевальный спорт" на уровне среднего общего образования у обучающихся будут сформированы следующие метапредметные результаты:

умение планировать, контролировать и оценивать учебные действия, собственную деятельность;

умение распределять нагрузку и отдых в процессе ее выполнения, определять наиболее эффективные способы достижения результата;

умение самостоятельно определять цели своего обучения, ставить для себя новые задачи, акцентировать мотивы и развивать интересы своей познавательной деятельности в области танцевального спорта.

При изучении модуля "Танцевальный спорт" на уровне среднего общего образования

у обучающихся будут сформированы следующие предметные результаты:

соблюдение требований к местам проведения занятий танцевальным спортом, способность применять знания в самостоятельном выборе спортивного инвентаря (технические требования к инвентарю и оборудованию), правильного выбора обуви и одежды, мест для самостоятельных занятий танцевальным спортом в досуговой деятельности;

соблюдение правил техники безопасности во время занятий, знание причин возникновения травм и умение оказывать первую помощь при травмах и повреждениях во время занятий танцевальным спортом;

соблюдение гигиенических основ образовательной, тренировочной и досуговой двигательной деятельности, основ организации здорового образа жизни средствами танцевального спорта;

понимание физиологических и психологических основ обучения двигательным действиям и воспитания физических качеств средствами танцевального спорта, современные формы построения отдельных занятий и систем занятий физическими упражнениями с разной функциональной направленностью;

понимание физиологических основ деятельности систем дыхания, кровообращения и энергообеспечения при мышечных нагрузках, возможности их развития и совершенствования средствами танцевального спорта;

знание основных принципов исполнения танцев европейской (танго) и латиноамериканской (румба) программ танцевального спорта;

умение выполнять, сочетать и подбирать фигуры танцев европейской (танго) и латиноамериканской (румба) программ танцевального спорта;

способность понимать и анализировать последовательность выполнения элементов и фигур танцевального спорта;

навык составления и исполнения комплексов и комбинаций фигур танцев европейской и латиноамериканской программ различной сложности, в том числе для самостоятельных занятий под музыкальное сопровождение и без него с учетом интенсивности и ритма движений;

навык подбора элементов, фигур и связок европейской и латиноамериканской программ танцевального спорта;

навык составления и исполнения комплексов и комбинаций на основе танцев европейской и латиноамериканской программ на развитие выносливости, гибкости, координации и силы;

навык применения изученных элементов и фигур танцев европейской и латиноамериканской программ танцевального спорта при составлении связок;

способность понимать сущность возникновения ошибок в двигательной (технической) деятельности при выполнении элементов и фигур танцев европейской и латиноамериканской программ танцевального спорта, анализировать и находить способы устранения ошибок;

умение различать основные движения согласно биомеханической классификации;

умение характеризовать и демонстрировать правильную технику основных движений (приседания, тяги, выпады, отжимания, жимы, прыжки и так далее);

умение составлять, подбирать элементы функциональной тренировки с целью составления композиций из них;

применение способов самоконтроля в учебной, тренировочной, средств восстановления после физической нагрузки, способов индивидуального регулирования физической нагрузки с учетом уровня физического развития и функционального состояния;

способность характеризовать и демонстрировать средства общей и специальной физической подготовки, применять их в образовательной и тренировочной деятельности при занятиях танцевальным спортом;

развитие музыкального слуха, формирование чувства ритма, понимания взаимосвязи;

владение навыками разработки и выполнения упражнений круговой тренировки в

соответствии с возрастными особенностями и физической подготовленностью;
умение характеризовать и подбирать музыку для самостоятельных комплексов функциональной тренировки с учетом интенсивности и ритма;
умение планировать, организовывать и проводить самостоятельные занятия физической культурой (в том числе по танцевальному спорту), включающие физические упражнения с разной функциональной направленностью, с соблюдением правил подбора и использования специального спортивного инвентаря и оборудования для занятий танцевальным спортом;
умение проводить контрольно-тестовые упражнения по общей, специальной и технической подготовке по танцевальному спорту в соответствии с методикой, выявлять особенности в приросте показателей физической подготовленности, сравнивать их с возрастными стандартами физической подготовленности;
знание и умение применять способы и методы профилактики пагубных привычек, асоциального и созависимого поведения, знание понятий "допинг" и "антидопинг".

Модуль "Киокусинкай".

Пояснительная записка модуля "Киокусинкай".

Модуль "Киокусинкай" (далее - модуль "Киокусинкай", модуль киокусинкай, киокусинкай) на уровне среднего общего образования разработан с целью оказания методической помощи учителю физической культуры в создании рабочей программы по учебному предмету "Физическая культура" с учетом современных тенденций в системе образования и использования спортивно-ориентированных форм, средств и методов обучения по различным видам спорта.

Киокусинкай является эффективным средством физического воспитания и содействует всестороннему физическому, интеллектуальному, нравственному развитию обучающихся, укреплению здоровья, привлечению школьников к систематическим занятиям физической культурой и спортом, их личностному и профессиональному самоопределению.

Киокусинкай является системой физического воспитания и включает все многообразие двигательных действий свойственных биомеханическими возможностям организма человека с использованием в учебном процессе всего арсенала физических упражнений различной направленности, что обеспечивает эффективное развитие физических качеств и двигательных навыков.

Целью модуля "Киокусинкай" является формирование у обучающихся устойчивой мотивации к сохранению и укреплению своего собственного здоровья, ведению здорового образа жизни и самоопределения с использованием средств киокусинкай.

Задачами изучения модуля "Киокусинкай" являются:

всестороннее гармоничное развитие обучающихся, увеличение объема их двигательной активности;

освоение знаний о физической культуре и спорте в целом, истории развития киокусинкай в частности;

укрепление физического, психологического и социального здоровья обучающихся, развитие основных физических качеств и повышение функциональных возможностей их организма, обеспечение культуры безопасного поведения на занятиях и соревнованиях по киокусинкай;

воспитание положительных качеств личности, норм коллективного взаимодействия и сотрудничества в образовательной и соревновательной деятельности;

формирование культуры движений, обогащение двигательного опыта физическими упражнениями с общеразвивающей и корригирующей направленностью, техническими действиями и приемами киокусинкай;

формирование общих представлений о дисциплинах (видах) киокусинкай, их возможностях и значении в процессе укрепления здоровья, физическом развитии и физической и

технической подготовке обучающихся;
популяризация киокусинкай среди подрастающего поколения, привлечение обучающихся, проявляющих повышенный интерес и способности к занятиям киокусинкай в школьных спортивных клубах, секциях, к участию в различных соревнованиях;
развитие положительной мотивации и устойчивого учебно-познавательного интереса к учебному предмету "Физическая культура", удовлетворение индивидуальных потребностей обучающихся в занятиях физической культурой и спортом;
выявление, развитие и поддержка одаренных детей в области спорта.

Место и роль модуля "Киокусинкай".

Модуль "Киокусинкай" доступен для освоения всем обучающимся, независимо от уровня их физического развития и гендерных особенностей и расширяет спектр физкультурно-спортивных направлений в общеобразовательных организациях.

Специфика модуля киокусинкай сочетается практически со всеми базовыми видами спорта (легкая атлетика, гимнастика, спортивные игры) и разделами "Знания о физической культуре", "Способы самостоятельной деятельности", "Физическое совершенствование".

Интеграция модуля киокусинкай поможет обучающимся в освоении образовательных программ в рамках внеурочной деятельности, дополнительного образования, деятельности школьных спортивных клубов, подготовке обучающихся к сдаче норм Всероссийского физкультурно-спортивного комплекса "Готов к труду и обороне", участию в спортивных соревнованиях и подготовке юношей к службе в Вооруженных Силах Российской Федерации.

Модуль "Киокусинкай" может быть реализован в следующих вариантах:

при самостоятельном планировании учителем физической культуры процесса освоения обучающимися учебного материала по киокусинкай с выбором различных элементов киокусинкай, с учетом возраста и физической подготовленности обучающихся;

в виде целостного последовательного учебного модуля, изучаемого за счет части учебного плана, формируемой участниками образовательных отношений из перечня, предлагаемого образовательной организацией, включающей, в частности, учебные модули по выбору обучающихся, родителей (законных представителей) несовершеннолетних обучающихся, в том числе предусматривающие удовлетворение различных интересов обучающихся (при организации и проведении уроков физической культуры с 3-часовой недельной нагрузкой рекомендуемый объем в 10 и 11 классах по 34 часа);

в виде дополнительных часов, выделяемых на спортивно-оздоровительную работу с обучающимися в рамках внеурочной деятельности и (или) за счет посещения обучающимися спортивных секций, школьных спортивных клубов, включая использование учебных модулей по видам спорта (рекомендуемый объем в 10 и 11 классах по 34 часа).

Содержание модуля "Киокусинкай".

1) Знания о киокусинкай.

История киокусинкай.

Общеразвивающие и специальные упражнения.

Легендарные российские каратисты и тренеры по киокусинкай.

Достижения отечественных каратистов и сборной команды страны на мировых чемпионатах и чемпионатах Европы.

Разновидности карате, дисциплины киокусинкай.

Основные правила киокусинкай.

Терминология.

Правила безопасного поведения во время занятий киокусинкай.

Судейская коллегия, обслуживающая соревнования по киокусинкай. Жесты судьи.

Правила безопасного поведения во время занятий киокусинкай. Киокусинкай, как средства укрепления здоровья, закалывания и развития физических качеств.

Соблюдение личной гигиены, требований к спортивной одежде и обуви для занятий киокусинкай.

Характерные травмы в киокусинкай и мероприятия по их предупреждению.

Понятия и характеристика технических и тактических приемов в киокусинкай, их названия и методика выполнения.

Названия и роль главных организаций или федераций (международные, российские), осуществляющих управление киокусинкай.

Официальный календарь соревнований по киокусинкай (международных, всероссийских, региональных).

Занятия киокусинкай как средство укрепления здоровья, повышения функциональных возможностей основных систем организма и развития физических качеств.

2) Способы самостоятельной деятельности.

Правила безопасного, правомерного поведения во время соревнований по киокусинкай в качестве зрителя, болельщика.

Классификация физических упражнений: подготовительные, общеразвивающие, специальные и корригирующие.

Составление индивидуальных комплексов упражнений различной направленности.

Организация и проведение самостоятельных занятий по киокусинкай.

Составление планов и самостоятельное проведение занятий по киокусинкай.

Способы самостоятельного освоения двигательных действий, подбор подводящих, подготовительных и специальных упражнений.

Самоконтроль и его роль в учебной и соревновательной деятельности.

Первые внешние признаки утомления.

Средства восстановления организма после физической нагрузки.

3) Физическое совершенствование.

Комплексы общеразвивающих и корригирующих упражнений.

Упражнения на развитие физических качеств (быстроты, ловкости, гибкости), координационных и скоростных способностей.

Комплексы упражнений, формирующие двигательные умения и навыки технических и тактических действий каратиста киокусинкай.

Базовые технические действия (кихон).

Базовые элементы акробатической техники в киокусинкай.

Формализованная последовательность движений, связанных принципами ведения поединка с воображаемым противником или группой противников (ката): тайкеку соно ичи, тайкеку соно ни, тайкеку соно сан, сокуги тайкеку соно ичи, пинан соно ичи, сокуги тайкеку соно ни, сокуги тайкеку соно сан, пинан соно ни, санчин, пинан соно сан, пинан соно ен, янцу, цуки-но ката, пинан соно го, тайкеку соно ичи ура, тайкеку соно ни ура, тайкеку соно сан ура, гэкисай дай, тэки соно ичи, пинан соно го, тайкеку соно ичи ура, тайкеку соно ни ура, тайкеку соно сан ура, гэкисай дай, тэки соно ичи, пинан соно ичи ура, пинан соно ни ура, пинан соно сан ура, пинан соно ен ура, пинан соно го ура, тэнше, сайфа, гэкисай ше, тэки соно ни, сэйэнчин, гарю, тэки соно сан, бассай дай, сэйпай.

Учебные и контрольные поединки в киокусинкай.

Участие в соревновательной деятельности.

Содержание модуля "Киокусинкай" направлено на достижение обучающимися личностных, метапредметных и предметных результатов обучения.

При изучении модуля "Киокусинкай" на уровне среднего общего образования у обучающихся будут сформированы следующие личностные результаты:

проявление патриотизма, уважения к Отечеству через знание истории и современного состояния развития легкой атлетики; проявление чувства гордости за свою Родину, российский народ и историю России через достижения отечественных каратистов киокусинкай на мировых чемпионатах и чемпионатах Европы; уважение государственных символов (герб, флаг, гимн), готовность к служению Отечеству, его защите на примере

роли, традиций и развития киокусинкай в современном обществе, в Российской Федерации, в регионе;

умение ориентироваться на основные нормы морали, духовно-нравственной культуры и ценностного отношения к физической культуре как к неотъемлемой части общечеловеческой культуры средствами киокусинкай;

проявление готовности обучающихся к саморазвитию и самообразованию, мотивации и осознанному выбору индивидуальной траектории образования средствами киокусинкай, профессиональных предпочтений в области физической культуры, спорта и общественной деятельности, в том числе через традиции и идеалы главных организаций по киокусинкай регионального, всероссийского и мирового уровней, а также школьных спортивных клубов; сформированность толерантного сознания и поведения, способность вести диалог с другими людьми (сверстниками, взрослыми, педагогами), достигать в нем взаимопонимания, находить общие цели и сотрудничать для их достижения в учебной, тренировочной, досуговой, игровой и соревновательной деятельности на принципах доброжелательности и взаимопомощи;

проявление осознанного и ответственного отношения к собственным поступкам; моральной компетентности в решении проблем в процессе занятий физической культурой, игровой и соревновательной деятельности по киокусинкай;

проявление готовности соблюдать правила индивидуального и коллективного безопасного поведения в учебной, соревновательной, досуговой деятельности и чрезвычайных ситуациях при занятии киокусинкай;

реализация ценностей здорового и безопасного образа жизни, потребности в физическом самосовершенствовании, занятиях спортивно-оздоровительной деятельностью, неприятие вредных привычек;

проявление положительных качеств личности и управление своими эмоциями в различных ситуациях и условиях.

При изучении модуля "Киокусинкай" на уровне среднего общего образования у обучающихся будут сформированы следующие метапредметные результаты:

умение соотносить свои действия с планируемыми результатами, осуществлять контроль своей деятельности в процессе достижения результатов в учебной, тренировочной, игровой и соревновательной деятельности, определять способы действий в рамках предложенных условий и требований, корректировать свои действия в соответствии с изменяющейся ситуацией;

умение самостоятельно определять цели и задачи своего обучения средствами киокусинкай, составлять планы в рамках физкультурно-спортивной деятельности; осуществлять, контролировать и корректировать учебную, тренировочную, игровую и соревновательную деятельность, в том числе по киокусинкай;

умение самостоятельно оценивать и принимать решения, определяющие стратегию и тактику поведения в учебной, тренировочной, игровой, соревновательной и досуговой деятельности, судейской практике с учетом гражданских и нравственных ценностей;

умение организовывать учебное сотрудничество и совместную деятельность со сверстниками и взрослыми; работать индивидуально, в парах и в группе, эффективно взаимодействовать и разрешать конфликты в процессе учебной, тренировочной, игровой и соревновательной деятельности, судейской практики, учитывать позиции других участников деятельности;

владение основами самоконтроля, самооценки, принятия решений и осуществления осознанного выбора в учебной и познавательной деятельности;

организация самостоятельной деятельности с учетом требований ее безопасности, сохранности инвентаря и оборудования, организации места занятий киокусинкай;

умение ориентироваться в различных источниках информации с соблюдением правовых и этических норм, норм информационной безопасности, способность самостоятельно применять различные методы и инструменты в информационно-познавательной

деятельности.

При изучении модуля "Киокусинкай" на уровне среднего общего образования у обучающихся будут сформированы следующие предметные результаты:

знание истории становления и развития киокусинкай, традиций мирового движения киокусинкай в Российской Федерации, легендарных отечественных и зарубежных каратистов киокусинкай и тренеров, принесших славу российскому и мировому движению киокусинкай;

умение характеризовать роль и основные функции федераций киокусинкай (международные, российские, региональные), осуществляющих управление киокусинкай;

умение анализировать результаты соревнований, входящих в официальный календарь соревнований (международных, всероссийских, региональных);

знание роли занятий киокусинкай как средства укрепления здоровья, повышения функциональных возможностей основных систем организма и развития физических качеств; умение характеризовать способы повышения функциональных возможностей основных систем организма и развития физических качеств;

умение использовать навыки организации и проведения самостоятельных занятий по киокусинкай, составления индивидуальных планов, включая способы самостоятельного освоения двигательных действий и технических приемов, подбор подводящих, подготовительных и специальных упражнений; самоконтроля в учебной и соревновательной деятельности; навыки применения средств восстановления организма после физической нагрузки на занятиях киокусинкай в учебной, тренировочной и соревновательной деятельности;

знание и применение основ формирования сбалансированного питания при занятиях киокусинкай;

умение осуществлять подбор, составление и выполнение упражнений с учетом их классификации для составления комплексов, в том числе индивидуальных, различной направленности;

умение использовать правила подбора физических упражнений для развития физических качеств необходимых в киокусинкай; специально-подготовительных упражнений, формирующих двигательные умения и навыки технических и тактических действий каратиста киокусинкай, определять их эффективность;

знание техники выполнения приемов киокусинкай и умение демонстрировать ее, а также технику выполнения упражнения и специальных упражнений для развития физических качеств каратиста, умение выявлять и устранять ошибки при выполнении данных упражнений;

знание классификации техники и тактики киокусинкай, технических и тактических приемов, владение и применение технических и тактических действий в урочной, тренировочной, игровой деятельности и соревнованиях;

умение выполнять атакующие и защитные действия, а также способы атаки и контратаки в бою, технические и тактические комбинации при различных ситуациях в поединках;

умение выявлять ошибки в технике выполнения упражнений, приемов, защит и контрприемов, формирующих двигательные умения и навыки технических и тактических действий в киокусинкай;

умение демонстрировать технику выполнения ката, приближая ее к эталонной, способов защит и контрприемов, а также тактических действий;

участие в соревновательной деятельности в соответствии с правилами киокусинкай и судейской практики;

умение определять признаки положительного влияния занятий киокусинкай на укрепление здоровья, устанавливать связь между развитием физических качеств и основных систем организма;

соблюдение требований безопасности при организации занятий киокусинкай, знание правил оказания первой помощи при травмах и ушибах во время занятий физическими

упражнениями, в том числе киокусинкай;
умение использовать занятия киокусинкай для организации индивидуального отдыха и досуга, укрепления собственного здоровья, повышения уровня физических кондиций;
умение проводить тестирование уровня физической подготовленности каратистов киокусинкай, характеризовать основные показатели развития физических качеств и состояния здоровья, сравнивать свои результаты выполнения контрольных упражнений с эталонными результатами ведущих каратистов;
умение вести дневник по физкультурной деятельности, включая оформление планов проведения самостоятельных занятий с физическими упражнениями различной функциональной направленности, данные контроля динамики индивидуального физического развития и физической подготовленности;
умение проводить самостоятельные занятия по киокусинкай по освоению новых двигательных действий и развитию основных физических качеств, контролировать и анализировать эффективность этих занятий;
знание и применение способов и методов профилактики пагубных привычек, асоциального и созависимого поведения, знание понятий "допинг" и "антидопинг";
знание ценностей "чистого спорта", основных аспектов антидопинговой деятельности в спорте.

Модуль "Тяжелая атлетика".

Пояснительная записка модуля "Тяжелая атлетика".

Модуль "Тяжелая атлетика" (далее - модуль "Тяжелая атлетика", модуль по тяжелой атлетике, тяжелая атлетика) на уровне среднего общего образования разработан с целью оказания методической помощи учителю физической культуры в создании рабочей программы по учебному предмету "Физическая культура" с учетом современных тенденций в системе образования и использования спортивно-ориентированных форм, средств и методов обучения по различным видам спорта.

Тяжелая атлетика является одним из универсальных средств физического воспитания. Выполнение тяжелоатлетических упражнений, как с применением отягощения, так и без него, имеют большое оздоровительное, воспитательное и прикладное значение, так как включают в себя двигательные действия, необходимые каждому здоровому человеку для полноценной повседневной жизни. Например, приседания, наклоны, выпрыгивания.

Занятия тяжелой атлетикой способствуют гармоничному развитию и укреплению здоровья обучающихся, комплексно влияют на органы и системы растущего организма, укрепляя и повышая функциональный уровень костно-мышечной, сердечно-сосудистой, дыхательной, нервной и других систем организма человека.

Образовательная деятельность средствами тяжелой атлетики способствует формированию у обучающихся чувства патриотизма, а также таких нравственных качеств, как честность, доброжелательность, дисциплинированность и самообладание в сочетании с волевыми качествами: смелость, решительность, инициативность, трудолюбие, настойчивость и целеустремленность, способность управлять своими эмоциями.

Целью изучения модуля "Тяжелая атлетика" является формирование у обучающихся навыков общечеловеческой культуры, социального самоопределения, устойчивой мотивации к сохранению и укреплению собственного здоровья, ведению здорового и безопасного образа жизни через занятия физической культурой и спортом с использованием средств тяжелой атлетики.

Задачами изучения модуля "Тяжелая атлетика" являются:

всестороннее гармоничное развитие обучающихся, увеличение объема их двигательной активности;

укрепление физического, психологического и социального здоровья обучающихся, развитие основных физических качеств и повышение функциональных возможностей их

организма, обеспечение культуры безопасного поведения на занятиях в тренажерном зале; освоение знаний о физической культуре и спорте в целом и о тяжелой атлетике и упражнениях с отягощениями в частности;

формирование общих представлений о тяжелой атлетике, о возможностях и значении упражнений с отягощениями в процессе укрепления здоровья, физическом развитии и физической подготовке обучающихся;

формирование культуры движений, обогащение двигательного опыта физическими упражнениями с общеразвивающей и корригирующей направленностью, техническими приемами тяжелой атлетики;

формирование образовательного фундамента, основанного на знаниях и умениях в области физической культуры и спорта, на соответствующем культурном уровне развития личности обучающегося, создающем необходимые предпосылки для его самореализации;

воспитание положительных качеств личности, норм коллективного взаимодействия и сотрудничества;

развитие положительной мотивации и устойчивого учебно-познавательного интереса к учебному предмету "Физическая культура", удовлетворение индивидуальных потребностей обучающихся в занятиях физической культурой и спортом средствами тяжелой атлетики;

популяризация тяжелой атлетики среди подрастающего поколения; привлечение обучающихся, проявляющих повышенный интерес и способности к занятиям тяжелой атлетикой, в школьные спортивные клубы, секции, к участию в соревнованиях;

выявление, развитие и поддержка одаренных детей в области спорта.

Место и роль модуля "Тяжелая атлетика".

Модуль "Тяжелая атлетика" доступен для освоения всем обучающимся, независимо от уровня их физического развития и гендерных особенностей, и расширяет спектр физкультурно-спортивных направлений в общеобразовательных организациях.

Интеграция модуля по тяжелой атлетике поможет обучающимся в освоении содержательных компонентов и модулей по гимнастике, легкой атлетике, спортивным играм, подготовке и проведении спортивных мероприятий, а также в освоении программ в рамках внеурочной деятельности, дополнительного образования физкультурно-спортивной направленности, деятельности школьных спортивных клубов, подготовке обучающихся к сдаче норм Всероссийского физкультурно-спортивного комплекса "Готов к труду и обороне" и подготовке юношей к службе в Вооруженных Силах Российской Федерации и участию в спортивных соревнованиях.

Модуль "Тяжелая атлетика" может быть реализован в следующих вариантах:

при самостоятельном планировании учителем физической культуры процесса освоения обучающимися учебного материала по тяжелой атлетике с выбором различных элементов тяжелой атлетики, с учетом возраста и физической подготовленности обучающихся;

в виде целостного последовательного учебного модуля, изучаемого за счет части учебного плана, формируемой участниками образовательных отношений из перечня, предлагаемого образовательной организацией, включающей, в частности, учебные модули по выбору обучающихся, родителей (законных представителей) несовершеннолетних обучающихся, в том числе предусматривающие удовлетворение различных интересов обучающихся (при организации и проведении уроков физической культуры с 3-часовой недельной нагрузкой рекомендуемый объем в 10 и 11 классах - по 34 часа);

в виде дополнительных часов, выделяемых на спортивно-оздоровительную работу с обучающимися в рамках внеурочной деятельности и (или) за счет посещения обучающимися спортивных секций, школьных спортивных клубов, включая использование учебных модулей по видам спорта (рекомендуемый объем в 10 и 11 классах - по 34 часа).

Содержание модуля "Тяжелая атлетика".

1) Знания о тяжелой атлетике.

История развития современной тяжелой атлетики в мире, в Российской Федерации, в регионе.

История и традиции олимпийской тяжелой атлетики. Легендарные отечественные тяжелоатлеты и тренеры.

Достижения отечественных тяжелоатлетов на Олимпийских играх, чемпионатах мира и Европы.

Музей отечественной тяжелой атлетики. Выдающиеся тяжелоатлеты и тренеры мира.

Главные тяжелоатлетические организации и федерации (международные, российские), осуществляющие управление тяжелой атлетикой, их роль и основные функции.

Правила соревнований по тяжелой атлетике. Официальный календарь соревнований (международных, всероссийских, региональных).

Понятия и характеристика технических элементов в тяжелой атлетике, их название, назначение и методика выполнения. Тактика борьбы в условиях соревнований по тяжелой атлетике.

Занятия тяжелой атлетикой как средство укрепления здоровья, повышения функциональных возможностей основных систем организма и воспитания различных физических качеств. Правила подбора физических упражнений тяжелоатлета.

Комплексы упражнений для воспитания основных и специфических физических качеств тяжелоатлета. Факторы и средства, формирующие и повышающие уровень здоровья организма.

Требования безопасности при организации занятий тяжелой атлетикой. Характерные травмы тяжелоатлетов и мероприятия по их предупреждению.

2) Способы самостоятельной деятельности.

Правила безопасного, правомерного поведения во время соревнований по тяжелой атлетике в качестве судьи, ассистента, волонтера, зрителя.

Организация и проведение самостоятельных занятий с применением отягощений (гантели, гири, штанга). Составление планов и самостоятельное проведение занятий по тяжелой атлетике.

Способы самостоятельного освоения двигательных действий, подбор общеподготовительных и специально-подготовительных подводящих и развивающих упражнений.

Самоконтроль и его роль в учебной и соревновательной деятельности. Первые внешние признаки утомления. Средства восстановления организма после физической нагрузки.

Правильное сбалансированное питание тяжелоатлета.

Правила личной гигиены, требования к спортивной экипировке и спортивному инвентарю и оборудованию для занятий тяжелой атлетикой. Правила ухода за спортивным инвентарем и оборудованием.

Классификация тренировочных средств: общеразвивающие упражнения, общеподготовительные, специально-подготовительные, соревновательные и корригирующие упражнения. Составление индивидуальных комплексов упражнений различной направленности.

Способы и методы профилактики пагубных привычек, асоциального и созависимого поведения. Противодействие запрещенным средствам и методам (допингу) в спорте, профилактика и борьба с ними.

Тестирование уровня физической общей физической подготовленности, специальной физической подготовленности и соревновательной подготовленности тяжелоатлетов.

3) Физическое совершенствование.

Комплексы упражнений для воспитания физических качеств (силы, быстроты, ловкости, гибкости, выносливости), формирующие двигательные умения и навыки, а также технику

выполнения специальных упражнений тяжелоатлета.

Средства общей физической подготовки, упражнения из других видов спорта (легкая атлетика, гимнастика, игры с мячом), в том числе прыжковые упражнения;

Основные группы тяжелоатлетических упражнений, включающие в себя соревновательные и специально-подготовительные подводящие и развивающие упражнения с соревновательным снарядом тяжелоатлетов - штангой для реализации соревновательных технических действий тяжелоатлета:

рывковые упражнения - все варианты выполнения упражнения рывок, в том числе рывок классический (соревновательный). Рывок из различных исходных положений (штанга на помосте, на подставках, штанга у колен, штанга в середине бедра и так далее);

толчковые упражнения - все варианты выполнения упражнения толчок, в том числе толчок классический (соревновательный). Взятие штанги на грудь и выталкивание от груди из различных исходных положений (штанга на помосте, на подставках, штанга у колен, штанга в середине бедра, штанга на груди, штанга на плечах и так далее);

тяги штанги - все варианты выполнения упражнения "тяга". Рывковым и толчковым хватом, из различных стартовых положений (спортсмен на подставке, штанга на подставках, штанга у колен, штанга в середине бедра). Выполнение подъемов с паузами, с ускорениями, в статодинамическом режиме;

приседания со штангой - все варианты выполнения упражнения "приседания". Штанга зафиксирована на груди, на плечах. Приседания до полуприседа, в глубокий присед, с паузами, быстрые, медленные, со сменой скоростного режима выполнения.

Тактические действия в условиях соревновательной практики, подсчет подходов соперников, планирование специальной разминки перед выходом на соревновательный помост.

Технические действия в условиях соревновательной практики. Стартовое положение, подъем штанги, фиксация, опускание с учетом требований правил соревнований.

Контрольные занятия с имитацией соревновательной деятельности. Соревновательная практика со штангой по правилам тяжелой атлетики.

Содержание модуля "Тяжелая атлетика" направлено на достижение обучающимися личностных, метапредметных и предметных результатов обучения.

При изучении модуля "Тяжелая атлетика" на уровне начального общего образования у обучающихся будут сформированы следующие личностные результаты:

проявление чувства патриотизма, ответственности перед Родиной, готовность к служению Отечеству, его защите на примере роли традиций и развития тяжелой атлетики в современном обществе;

сформированность толерантного сознания и поведения, способность вести диалог с другими людьми (сверстниками, взрослыми, педагогами), достигать в нем взаимопонимания, находить общие цели и сотрудничать для их достижения в учебной, тренировочной, досуговой, игровой и соревновательной деятельности, судейской практике на принципах доброжелательности и взаимопомощи;

сформированность основных норм морали, духовно-нравственной культуры и ценностного отношения к физической культуре, как неотъемлемой части общечеловеческой культуры средствами тяжелой атлетики;

проявление осознанного и ответственного отношения к собственным поступкам; моральной компетентности в решении проблем в процессе занятий физической культурой, тренировочной и соревновательной деятельности по тяжелой атлетике;

готовность к осознанному выбору будущей профессии и возможностей реализации собственных жизненных планов при использовании средств тяжелой атлетики в качестве одного из условий успешной профессиональной, спортивной и общественной деятельности;

сформированность потребности в физическом саморазвитии, неприятие вредных привычек, умение оказывать первую помощь.

При изучении модуля "Тяжелая атлетика" на уровне среднего общего образования у обучающихся будут сформированы следующие метапредметные результаты:

умение самостоятельно планировать пути достижения целей, в том числе альтернативные, осознанно выбирать наиболее эффективные способы решения задач в учебной, игровой, соревновательной и досуговой деятельности, оценивать правильность выполнения задач, собственные возможности их решения;

умение осуществлять, контролировать и корректировать учебную, тренировочную, игровую и соревновательную деятельность по тяжелой атлетике;

умение самостоятельно оценивать и принимать решения, определяющие стратегию и тактику поведения в учебной, тренировочной, игровой, соревновательной и досуговой деятельности, судейской практике с учетом гражданских и нравственных ценностей;

способность самостоятельно применять различные методы, инструменты и запросы в информационно-познавательной деятельности, умение ориентироваться в различных источниках информации с соблюдением правовых и этических норм, норм информационной безопасности;

умение организовывать учебное сотрудничество и совместную деятельность со сверстниками и взрослыми; работать индивидуально, в парах и в группе, эффективно взаимодействовать и разрешать конфликты в процессе учебной, тренировочной, игровой и соревновательной деятельности, судейской практики, учитывать позиции других участников деятельности.

127.9.27.7.3. При изучении модуля "Тяжелая атлетика" на уровне среднего общего образования у обучающихся будут сформированы следующие предметные результаты:

способность анализировать результаты соревнований, входящих в официальный календарь соревнований (международных, всероссийских, региональных);

умение демонстрировать комплексы упражнений для формирования правильной осанки и развития мышечной системы с учетом индивидуальных особенностей;

формирование и закрепление навыков совершения соревновательных упражнений в тяжелой атлетике, овладение знаниями об истории, цели, тактике и правилах тяжелоатлетических состязаний;

умение выполнять подводящие упражнения для совершенствования техники выполнения соревновательных движений (рывка и толчка): приседания с отягощением, тяги, наклоны, жимовые упражнения, выпрыгивания;

способность различать системы проведения соревнований по тяжелой атлетике, понимать структуру спортивных соревнований и физкультурных мероприятий по тяжелой атлетике и ее спортивным дисциплинам (рывок, толчок, двоеборье) среди различных возрастных групп и весовых категорий участников;

способность характеризовать влияние занятий тяжелой атлетикой на физическую, психическую, интеллектуальную и социальную деятельность человека;

понимание роли и взаимосвязи развития физических качеств и специальной физической подготовки тяжелоатлетов в формировании и совершенствовании технического и тактического мастерства;

способность характеризовать и демонстрировать средства общей и специальной физической подготовки, применять их в образовательной и тренировочной деятельности при занятиях тяжелой атлетикой;

владение навыками разработки и выполнения физических упражнений различной целевой и функциональной направленности, используя средства тяжелой атлетики, применять их в тренировочной и соревновательной деятельности;

способность характеризовать, составлять и демонстрировать комплексы упражнений, формирующие двигательные навыки, технические приемы, характерные для тяжелой атлетики;

приобретение практического опыта организации самостоятельных систематических занятий тяжелой атлетикой и участия в соревнованиях с соблюдением правил техники

безопасности и профилактики травматизма;
умение выполнять функции помощника судьи (ассистента, волонтера) на соревнованиях по тяжелой атлетике;
владение технологиями предупреждения и нивелирования конфликтных ситуации во время занятий тяжелой атлетикой в тренажерном зале, решения спорных и проблемных ситуаций на основе уважительного и доброжелательного отношения к окружающим;
понимание сущности возникновения ошибок в двигательной деятельности в тяжелой атлетике, умение анализировать и находить способы устранения технических ошибок;
проводить анализ собственного выступления на соревнованиях и выступления соперников, выделять слабые и сильные стороны различных спортсменов, анализировать примененные ими тактические приемы и делать выводы;
умение контролировать величину нагрузки по частоте сердечных сокращений и артериального давления при выполнении упражнений на развитие физических качеств;
знание и понимание требований к местам проведения занятий тяжелой атлетикой, способность применять знания в самостоятельном выборе спортивного инвентаря (технические требования к инвентарю и оборудованию), мест для самостоятельных занятий тяжелой атлетикой (тренажерных залах) в досуговой деятельности;
знание и соблюдение правил техники безопасности во время тренировочных занятий и соревнований по тяжелой атлетике; понимание причин возникновения травм и умение оказывать первую помощь при травмах и повреждениях во время занятий тяжелой атлетикой;
соблюдение гигиенических требований образовательной, тренировочной и досуговой двигательной деятельности, основ организации здорового образа жизни средствами тяжелой атлетики;
освоение навыков оказания первой помощи при легких травмах; обогащение опыта совместной деятельности в организации и проведении занятий тяжелой атлетикой как видом спорта и формой активного отдыха и досуга;
способность проводить контрольно-тестовые занятия по общей, специальной и технической подготовке тяжелоатлетов в соответствии с методикой; выявлять особенности в приросте показателей физической подготовленности, сравнивать их с возрастными стандартами физической подготовленности;
способность соблюдать правила безопасного, правомерного поведения во время соревнований различного уровня по тяжелой атлетике в качестве зрителя или волонтера;
способность применять способы и методы профилактики пагубных привычек, асоциального и созависимого поведения, а также знание и соблюдение антидопинговых правил и норм поведения.";

Модуль «Футбол»

Пояснительная записка модуля «Футбол»

Футбол является эффективным средством физического воспитания, содействует всестороннему физическому, интеллектуальному, нравственному развитию обучающихся, укреплению здоровья, привлечению обучающихся к систематическим занятиям физической культурой и спортом, их личностному и профессиональному самоопределению.

Футбол позволяет обучающимся понимать принципы взаимовыручки, проявлять волю, терпение и развивать чувство ответственности. В процессе игры формируется командный дух, познаются основы взаимодействия друг с другом. Футбол – командная игра, в которой каждому члену команды надо уметь выстраивать отношения с другими игроками. Психологический климат в команде играет определяющую роль и оказывает серьезное влияние на результат. Футбол дает возможность выработать коммуникативные навыки, развить чувство сплочённости и желание находить общий язык с партнером, а также решать

конфликтные ситуации.

Систематические занятия футболом оказывают на организм обучающихся всестороннее влияние: повышают общий объем двигательной активности, совершенствуют функциональную деятельность организма, обеспечивая правильное физическое развитие. Модуль «Футбол» рассматривается как средство физической подготовки, освоения технической и тактической стороны игры как для мальчиков, так и для девочек, повышает умственную работоспособность, снижает заболеваемость и утомление у обучающихся, возникающее в ходе учебных занятий.

Целями изучения модуля «Футбол» являются: формирование у обучающихся навыков общечеловеческой культуры и социального самоопределения, устойчивой мотивации к сохранению и укреплению собственного здоровья, ведению здорового образа жизни через занятия физической культурой и спортом с использованием средств вида спорта «футбол». Задачами изучения модуля «Футбол» являются:

всестороннее гармоничное развитие детей, увеличение объёма их двигательной активности;

формирование общих представлений о виде спорта «футбол», его возможностях и значении в процессе укрепления здоровья, физическом развитии и физической подготовке обучающихся;

развитие основных физических качеств и повышение функциональных возможностей организма обучающихся, укрепление их физического, нравственного, психологического и социального здоровья, обеспечение культуры безопасного поведения средствами футбола; ознакомление и обучение физическим упражнениям общеразвивающей и корригирующей направленности посредством освоения технических действий в футболе;

ознакомление и освоение знаний об истории и развитии футбола, основных понятиях и современных представлениях о футболе, его возможностях и значениях в процессе развития и укрепления здоровья, физическом развитии обучающихся;

ознакомление и обучение двигательным умениям и навыкам, техническим действиям в футболе в образовательной деятельности, физкультурно-оздоровительной деятельности и при организации самостоятельных занятий по футболу;

воспитание социально значимых качеств личности, норм коллективного взаимодействия и сотрудничества в игровой деятельности средствами футбола;

удовлетворение индивидуальных потребностей обучающихся в занятиях физической культурой и спортом средствами футбола;

популяризация футбола среди подрастающего поколения, привлечение обучающихся, проявляющих повышенный интерес и способность к занятиям футболом, в школьные спортивные клубы, футбольные секции и к участию в соревнованиях;

выявление, развитие и поддержка одарённых детей в области спорта.

Место и роль модуля «Футбол».

Модуль «Футбол» доступен для освоения всем обучающимся, независимо от уровня их физического развития и гендерных особенностей, и расширяет спектр физкультурно-спортивных направлений в общеобразовательных организациях. Расширяет и дополняет компетенции обучающихся, полученные в результате обучения и формирования новых двигательных действий средствами футбола, их использования в прикладных целях для увеличения объема двигательной активности и оздоровления в повседневной жизни.

Интеграция модуля по футболу поможет обучающимся в освоении содержательных компонентов и модулей по легкой атлетике, подвижным и спортивным играм, гимнастике, а также в освоении программ в рамках внеурочной деятельности, дополнительного образования, деятельности школьных спортивных клубов, подготовке обучающихся к выполнению норм Всероссийского физкультурно-спортивного комплекса «Готов к труду и обороне» (ГТО) и участию в спортивных мероприятиях.

Модуль «Футбол» может быть реализован в следующих вариантах:

при самостоятельном планировании учителем физической культуры процесса освоения обучающимися учебного материала по футболу с выбором различных элементов футбола, с учётом возраста и физической подготовленности обучающихся (с соответствующей дозировкой и интенсивностью);

в виде целостного последовательного учебного модуля, изучаемого за счёт части учебного плана, формируемой участниками образовательных отношений из перечня, предлагаемого образовательной организацией, включающей, в частности, учебные модули по выбору обучающихся, родителей (законных представителей) несовершеннолетних обучающихся, в том числе предусматривающие удовлетворение различных интересов обучающихся ;

в виде дополнительных часов, выделяемых на спортивно-оздоровительную работу с обучающимися в рамках внеурочной деятельности, деятельности школьных спортивных клубов.

Содержание модуля «Футбол»

1) Знания о футболе.

Главные организации, осуществляющие управление футболом в регионе, России, Европе, мире (РФС, УЕФА, ФИФА), их роль и основные функции.

Организация и проведение соревнований по футболу. Правила игры в футбол, роль и обязанности судейской бригады.

Основные направления развития спортивного менеджмента и маркетинга в футболе. Структура управления в профессиональных футбольных клубах, направления деятельности.

Средства общей и специальной физической подготовки, применяемые при занятиях футболом.

Правила по технике безопасности во время занятий и соревнований по футболу. Правила безопасного, правомерного поведения во время соревнований по футболу в качестве зрителя или болельщика.

Профилактика спортивного травматизма футболистов, причины возникновения травм и методы их устранения.

Профилактика пагубных привычек, асоциального поведения. Антидопинговое поведение.

2) Способы самостоятельной деятельности.

Организация, проведение самостоятельных занятий по футболу и занятий на развитие физических качеств футболиста. Правила безопасности во время самостоятельных занятий футболом.

Комплексы упражнений общеразвивающей, подготовительной и специальной направленности.

Самоконтроль и его роль в образовательной и тренировочной деятельности. Объективные и субъективные признаки утомления. Средства восстановления организма после физической нагрузки. Способы индивидуального регулирования физической нагрузки с учетом уровня физического развития и функционального состояния.

Средства восстановления после физических нагрузок на занятиях футболом и соревновательной деятельности.

Системы проведения и судейство соревнований по футболу.

Технологии предупреждения и нивелирования конфликтных ситуации во время занятий футболом, решения спорных и проблемных ситуаций.

Причины возникновения ошибок при выполнении технических приёмов и способы их устранения. Основы анализа собственной игры и игры команды соперников.

Тестирование уровня физической и технической подготовленности в футболе.

3) Физическое совершенствование.

Комплексы специальных упражнений для развития физических качеств (ловкости, гибкости, силы, выносливости, быстроты и скоростных способностей) и упражнения на

частоту движений ног.

Индивидуальные технические действия с мячом:

ведение мяча ногой различными способами – с изменением скорости и направления движения, с различным сочетанием техники владения мячом (развороты с мячом, обманные движения «финты», удары по мячу ногой);

остановка мяча ногой – внутренней стороной стопы, подошвой, средней частью подъема, с переводом в стороны;

удары по мячу ногой – внутренней стороной стопы, внутренней частью подъема, средней частью подъема и внешней частью подъема;

удар по мячу головой – серединой лба;

обманные движения («финты») – «остановка» мяча ногой, «уход» выпадом, «уход» в сторону, «уход» с переносом ноги через мяч, «удар» по мячу ногой;

отбор мяча – выбиванием, перехватом.

Вбрасывание мяча.

Игровые комбинации и упражнения в парах, тройках, группах и тактические действия (в процессе учебной игры и (или) соревновательной деятельности). Игра в футбол по упрощенным правилам.

Учебные игры, участие в фестивалях и соревнованиях по футболу.

Тестовые упражнения по физической и технической подготовленности обучающихся в футболе.

Содержание модуля «Футбол» направлено на достижение обучающимися личностных, метапредметных и предметных результатов обучения.

При изучении модуля «Футбол» на уровне среднего общего образования у обучающихся будут сформированы следующие личностные результаты:

патриотизм, чувства ответственности перед Родиной, гордости за свой край, свою Родину, уважение государственных символов (герб, флаг, гимн), готовность к служению Отечеству, его защите на примере роли, традиций и развития футбола в современном обществе, в Российской Федерации;

саморазвитие и самовоспитание через ценности, традиции и идеалы главных футбольных организаций регионального, всероссийского и мирового уровней, отечественных и зарубежных футбольных клубов;

сформированность основных норм морали, духовно-нравственной культуры и ценностного отношения к физической культуре, как неотъемлемой части общечеловеческой культуры средствами футбола;

сформированность толерантного сознания и поведения, способность вести диалог с другими людьми, достигать в нём взаимопонимания, находить общие цели и сотрудничать для их достижения в учебной, игровой и соревновательной деятельности;

навыки сотрудничества со сверстниками, детьми младшего возраста, взрослыми в учебной, игровой, досуговой и соревновательной деятельности, судейской практике;

способность к самостоятельной, творческой и ответственной деятельности средствами футбола;

осознанный выбор будущей профессии и возможностей реализации собственных жизненных планов средствами футбола как условие успешной профессиональной, спортивной и общественной деятельности;

реализация ценностей здорового и безопасного образа жизни, потребности в физическом самосовершенствовании, занятиях спортивно-оздоровительной деятельностью, неприятие вредных привычек: курения, употребления алкоголя, наркотиков;

умение оказывать первую помощь при травмах и повреждениях.

При изучении модуля «Футбол» на уровне среднего общего образования у обучающихся будут сформированы следующие метапредметные результаты:

умение самостоятельно определять цели и составлять планы в рамках физкультурно-спортивной деятельности, выбирать успешную стратегию и тактику в различных

ситуациях;

осуществлять, контролировать и корректировать учебную, игровую и соревновательную деятельность по футболу;

умение эффективно взаимодействовать и разрешать конфликты в процессе игровой, соревновательной деятельности, судейской практики, учитывать позиции других участников деятельности;

умение самостоятельно оценивать и принимать решения, определяющие стратегию и тактику поведения в игровой, соревновательной и досуговой деятельности, судейской практике с учётом гражданских и нравственных ценностей;

способность к самостоятельной информационно-познавательной деятельности, умение ориентироваться в различных источниках информации с соблюдением правовых и этических норм, норм информационной безопасности.

При изучении модуля «Футбол» на уровне среднего общего образования у обучающихся будут сформированы следующие предметные результаты:

умение характеризовать роль, основные функции и задачи главных организаций и (или) федераций, осуществляющих управление футболом в России, Европе и мире (РФС, УЕФА, ФИФА), а также современные тенденции развития футбола;

умение различать, понимать системы и структуры проведения соревнований и массовых мероприятий по футболу, спортивные дисциплины среди различных возрастных групп и категорий участников;

умение планировать, организовывать и проводить самостоятельные тренировки по футболу с учетом применения способов самостоятельного освоения двигательных действий, подбора упражнений для развития основных физических качеств, контролировать и анализировать эффективность этих занятий;

умение применять способы самоконтроля в учебной, тренировочной и соревновательной деятельности, средства восстановления после физической нагрузки, способы индивидуального регулирования физической нагрузки с учетом уровня физического развития и функционального состояния;

умение применять изученные тактические действия в учебной, игровой соревновательной и досуговой деятельности;

умение планировать, организовывать и проводить самостоятельные тренировки по футболу с учетом применения способов самостоятельного освоения двигательных действий, подбора упражнений для развития специальных физических качеств футболиста;

знание основных направлений спортивного менеджмента и маркетинга в футболе, стремление к профессиональному самоопределению средствами футбола в области физической культуры и спорта;

понимание роли занятий футболом как средства укрепления здоровья, повышения функциональных возможностей основных систем организма и развития физических качеств;

понимание сущности возникновения ошибок в двигательной (технической) деятельности при выполнении технических приемов, анализировать и находить способы устранения ошибок, проводить анализ собственной игры и игры команды соперников, выделять слабые и сильные стороны игры, делать выводы;

способность применять способы и методы профилактики пагубных привычек, асоциального и созависимого поведения, знание понятий «допинг» и «антидопинг»;

способность характеризовать влияние занятий футболом на физическую, психическую, интеллектуальную и социальную деятельность человека;

умение характеризовать и демонстрировать средства общей и специальной физической подготовки, применять их в образовательной и тренировочной деятельности при занятиях футболом;

способность характеризовать и демонстрировать комплексы упражнений, формирующие двигательные умения и навыки тактических приемов футболиста и тактики футбола;

способность демонстрировать технику ударов по мячу ногой, удар по мячу головой, остановку мяча, ведения мяча в различных сочетаниях приемов техники передвижения с техникой владения мячом, различных обманных движений («финты»), отбора и вбрасывания мяча, применение изученных технических действий в учебной, игровой, досуговой и соревновательной деятельности;

проведение тестирования уровня общей, специальной и технической подготовке футболистов, характеристика основных показателей развития физических качеств и состояния здоровья;

соблюдение правил безопасного, правомерного поведения во время соревнований различного уровня по футболу в качестве зрителя, болельщика;

участие в соревновательной деятельности на внутришкольном, районном, муниципальном, городском, региональном, всероссийском уровнях, а также применение правил соревнований и судейской терминологии в судейской практике и игре;

знание и соблюдение требований к местам проведения занятий футболом, способность применять знания в самостоятельном выборе спортивного инвентаря (технические требования к инвентарю и оборудованию), мест для самостоятельных занятий футболом, в досуговой деятельности;

знание и соблюдение правил техники безопасности во время занятий и соревнований по футболу;

знание причин возникновения травм и умение оказывать первую помощь при травмах и повреждениях во время занятий футболом;

знание и соблюдение гигиенических основ образовательной, тренировочной и досуговой двигательной деятельности, основ организации здорового образа жизни средствами футбола;

владение и применение способов самоконтроля в учебной, тренировочной и соревновательной деятельности, средств восстановления после физической нагрузки, способов индивидуального регулирования физической нагрузки с учетом уровня физического развития и функционального состояния.

Модуль «Лапта»

Пояснительная записка модуля «Лапта».

Модуль «Лапта» (далее – модуль по лапте, лапта) на уровне среднего общего образования разработан с целью оказания методической помощи учителю физической культуры в создании рабочей программы по физической культуре с учётом современных тенденций в системе образования и использования спортивно-ориентированных форм, средств и методов обучения по различным видам спорта.

Русская лапта – одна из древнейших национальных спортивных игр. В настоящее время русская лапта является официальным видом спорта. Лаптой можно заниматься с дошкольного возраста и продолжать эту деятельность на протяжении многих лет жизни.

Лапта является универсальным средством физического воспитания и способствует гармоничному развитию, укреплению здоровья детей. В образовательном процессе средства лапты содействуют комплексному развитию у обучающихся всех физических качеств, комплексно влияют на органы и системы растущего организма ребенка, укрепляя и повышая их функциональный уровень.

Лапта выделяется среди других игровых видов спорта своей экономической доступностью. При проведении учебной и внеурочной деятельности не требуется больших средств на приобретение соответствующего оборудования и инвентаря. Эту игру можно организовать для мальчиков и девочек, как в зале, так и на открытом воздухе.

Регулярные занятия лаптой содействуют развитию личностных качеств обучающихся, формированию коллективизма, инициативности, решительности, развития морально-волевых качеств, а также способствует формированию комплекса психофизиологических

свойств организма. Игровой процесс обеспечивает развитие образовательного потенциала личности, ее индивидуальности, творческого отношения к деятельности.

Целью изучения модуля «Лапта» является формирование у обучающихся навыков общечеловеческой культуры и социального самоопределения, устойчивой мотивации к сохранению и укреплению собственного здоровья, ведению здорового образа жизни через занятия физической культурой и спортом с использованием средств вида спорта лапта.

Задачами изучения модуля «Лапта» являются:

всестороннее гармоничное развитие детей и подростков, увеличение объёма их двигательной активности;

укрепление физического, психологического и социального здоровья обучающихся, развитие основных физических качеств и повышение функциональных возможностей их организма, обеспечение безопасности на занятиях по лапте;

освоение знаний о физической культуре и спорте в целом, истории развития лапты в частности;

формирование общих представлений о лапте, о ее возможностях и значении в процессе укрепления здоровья, физическом развитии и физической подготовке обучающихся;

формирование образовательного базиса, основанного как на знаниях и умениях в области физической культуры и спорта, так и на соответствующем культурном уровне развития личности обучающегося, создающем необходимые предпосылки для его самореализации;

формирование культуры движений, обогащение двигательного опыта физическими упражнениями с общеразвивающей и корригирующей направленностью, техническими действиями и приемами вида спорта «лапта»;

воспитание положительных качеств личности, норм коллективного взаимодействия и сотрудничества;

развитие положительной мотивации и устойчивого учебно-познавательного интереса к предмету «Физическая культура», удовлетворение индивидуальных потребностей, обучающихся в занятиях физической культурой и спортом;

выявление, развитие и поддержка одарённых детей в области спорта.

Место и роль модуля «Лапта».

Модуль «Лапта» доступен для освоения всем обучающимся, независимо от уровня их физического развития и гендерных особенностей, и расширяет спектр физкультурно-спортивных направлений в общеобразовательных организациях.

Интеграция модуля по лапте поможет обучающимся в освоении содержательных компонентов и модулей по легкой атлетике, подвижным и спортивным играм, гимнастике, а также в освоении программ в рамках внеурочной деятельности, деятельности школьных спортивных клубов, подготовке обучающихся к сдаче норм Всероссийского физкультурно-спортивного комплекса «Готов к труду и обороне» (ГТО) и участию в спортивных мероприятиях.

Модуль «Лапта» может быть реализован в следующих вариантах:

при самостоятельном планировании учителем физической культуры процесса освоения обучающимися учебного материала по лапте с выбором различных элементов лапты, с учётом возраста и физической подготовленности обучающихся (с соответствующей дозировкой и интенсивностью);

в виде целостного последовательного учебного модуля, изучаемого за счёт части учебного плана, формируемой участниками образовательных отношений из перечня, предлагаемого образовательной организацией, включающей, в частности, учебные модули по выбору обучающихся, родителей (законных представителей) несовершеннолетних обучающихся, в том числе предусматривающие удовлетворение различных интересов обучающихся;

в виде дополнительных часов, выделяемых на спортивно-оздоровительную работу с обучающимися в рамках внеурочной деятельности и (или) за счет посещения обучающимися спортивных секций, школьных спортивных клубов, включая использование учебных модулей по видам спорта.

Содержание модуля «Лапта»

1) Знания о лапте.

История зарождения лапты. Известные отечественные игроки в лапту и тренеры. Современное состояние лапты в Российской Федерации. Место лапты в Единой всероссийской спортивной классификации. Понятие спортивных федераций по лапте, как общественных организаций. Сильнейшие спортсмены и тренеры в современной лапте. Официальные правила соревнований по лапте. Характеристика вида спорта лапта и особенности мини-лапты.

Влияние занятий лаптой на формирование положительных качеств личности человека (воли, смелости, трудолюбия, честности, сознательности, выдержки, решительности, настойчивости, этических норм поведения).

Амплуа полевых игроков при игре в лапту.

Правила безопасного поведения во время занятий лаптой. Характерные травмы игроки в лапту и мероприятия по их предупреждению. Режим дня при занятиях лаптой. Правила личной гигиены во время занятий лаптой.

Правила подбора физических упражнений для развития физических качеств игроков в лапту. Основные средства и методы обучения технике и тактике игры «лапта».

Вредные привычки, причины их возникновения и пагубное влияние на организм человека и его здоровье;

2) Способы самостоятельной деятельности.

Самостоятельный подбор упражнений, определение их назначения для развития определённых физических качеств и последовательность их выполнения, дозировка нагрузки.

Составление планов и самостоятельное проведение занятий по лапте.

Самонаблюдение и самоконтроль за индивидуальным развитием и состоянием здоровья.

Организация самостоятельных занятий по коррекции осанки, веса и телосложения.

Личный «Дневник развития и здоровья». Правильное сбалансированное питание игроков в лапту.

Противодействие допингу в спорте и борьба с ним.

Правила личной гигиены, требования к спортивной одежде и обуви для занятий лаптой.

Правила ухода за спортивным инвентарем и оборудованием.

Классификация физических упражнений: подготовительные, общеразвивающие, специальные и корригирующие. Составление индивидуальных комплексов упражнений различной направленности.

Тестирование уровня физической и технической подготовленности игроков в лапту;

3) Физическое совершенствование.

Комплексы упражнений для развития физических качеств (быстроты, скоростно-силовых качеств, силы, ловкости, выносливости, гибкости).

Упражнения и комплексы для коррекции веса, фигуры и нарушений осанки.

Совершенствование технических приемов и тактических действий по лапте, изученных на уровне основного общего образования.

Специально-подготовительные упражнения, развивающие основные качества, необходимые для овладения техникой и тактикой игры в лапту.

Техника нападения. Стойки бьющего: для удара сверху, снизу, сбоку, свечой. Стойки перебежчика: высокий старт, низкий старт. Передвижения: ходьба, бег, прыжки, остановки и падения, приемы, позволяющие избежать осаливания и самоосаливания, навыки переосаливания (ответное осаливание). Удары битой по мячу способом сверху, сбоку, «свечей», обманные удары. Подача мяча.

Техника защиты. Стойки. Передвижения: ходьба, бег, прыжки. Ловля мяча: высоко, низколетающего, катящегося. Передачи мяча: сверху, сбоку, снизу, от себя. Техника осаливания неподвижного игрока, и бегущего в одном направлении, с изменениями

направлений. Осаливание движущегося игрока. Осаливание с ближнего расстояния. Бросок способом сверху, сбоку.

Тактика нападения. Совершенствование тактики игры в нападении: индивидуальные действия: выбор удара в зависимости от игровой ситуации: сверху, сбоку, «свечой». Выбор направления удара (влево, вправо и по центру). Действия перебежчика, которого осаливает противник, в случае, когда партнеры приносят своей команде очки. Действия нападающего при выносе мяча защитником за линию дома. Выбор места для перебежки. Действия нападающего при ошибках защитников (неточная подача мяча, мяч выходит из поля зрения защитников). Действия нападающего находящегося: за линией дома, за линией кона. Действия нападающего при осаливании, самоосаливании, переосаливании.

Групповые взаимодействия и комбинации (в парах, тройках, группах, при стандартных положениях), групповые перебежки после удара за линию дома, взаимодействие бьющего ударом сверху и перебежчика (или нескольких, находящихся в пригороде), взаимодействие нападающего, бьющих ударом сбоку и перебежчиков, находящихся за линией кона.

Командные взаимодействия: расположение и взаимодействие игроков при организации атакующих действий в различных игровых ситуациях, расположение и взаимодействие игроков при розыгрышах стандартных ситуаций в атаке.

Совершенствование тактики игры в защите: Индивидуальные действия: выбор места для ловли мяча при ударах (сверху, сбоку, «свечой»).

Действия защитника при:

пропуске мяча, летящего в его сторону;

страховке своих партнеров при ударе сверху;

выборе места для того, чтобы осалить перебежчика;

выборе места для получения мяча от партнера;

переосаливании (обратном осаливании);

расположении нападающих в пригороде и за линией кона;

перебежках нападающих; действия подающего при выносе мяча за линию дома. Оценка целесообразности той или иной позиции. Своевременное занятие наиболее выгодной позиции. Применение отбора мяча изученным способом в зависимости от игровой обстановки.

Групповые действия. Взаимодействие в обороне при численном преимуществе соперника, осуществляя правильный выбор позиции и страховку партнеров. Взаимодействия в обороне при выполнении противником стандартных комбинаций. Правильный выбор позиции и страховки при организации противодействия атакующим комбинациям. Организация противодействия различным комбинациям. Создания численного превосходства в обороне. Командные взаимодействия: расположение и взаимодействие игроков при организации оборонительных действий в различных игровых ситуациях (позиционная оборона, против быстрой атаки), расположение и взаимодействие игроков при розыгрышах стандартных ситуаций в защите, расположение и взаимодействие игроков при игре в неравно численных составах в и (игра в численном меньшинстве).

Основы специальной психологической подготовки в лапте: психологические качества, психологическая устойчивость, психофизиологические функции, самовнушение, аутогенная тренировка, релаксация.

Учебные игры в лапту. Участие в соревновательной деятельности.

Содержание модуля «Лапта» направлено на достижение обучающимися личностных, метапредметных и предметных результатов обучения.

При изучении модуля «Лапта» на уровне среднего общего образования у обучающихся будут сформированы следующие личностные результаты:

чувство патриотизма, ответственности перед Родиной, гордости за свой край, свою Родину, уважение государственных символов (герб, флаг, гимн), готовность к служению Отечеству, его защите на примере роли, традиций и развития лапты в современном обществе, в Российской Федерации, в регионе;

основы саморазвития и самообразования через ценности, традиции и идеалы главных организаций регионального, всероссийского уровней по лапте, мотивации и осознанному выбору индивидуальной траектории образования средствами лапты профессиональных предпочтений в области физической культуры и спорта;

основы нормы морали, духовно-нравственной культуры и ценностного отношения к физической культуре, как неотъемлемой части общечеловеческой культуры средствами лапты;

толерантное осознание и поведение, способность вести диалог с другими людьми, достигать в нём взаимопонимания, находить общие цели и сотрудничать для их достижения в учебной, тренировочной, досуговой, игровой и соревновательной деятельности, судейской практики на принципах доброжелательности и взаимопомощи;

проявление осознанного и ответственного отношения к собственным поступкам; моральной компетентности в решении проблем в процессе занятий физической культурой, игровой и соревновательной деятельности по виду спорта «лапта»;

осознанный выбор будущей профессии и возможности реализации собственных жизненных планов средствами лапты как условие успешной профессиональной, спортивной и общественной деятельности;

навыки сотрудничества со сверстниками, детьми младшего возраста, взрослыми в учебной, игровой, досуговой и соревновательной деятельности, судейской практике, способность к самостоятельной, творческой и ответственной деятельности средствами лапты;

реализация ценностей здорового и безопасного образа жизни, потребности в физическом самосовершенствовании, занятиях спортивно-оздоровительной деятельностью, неприятие вредных привычек: курения, употребления алкоголя, наркотиков, умение оказывать первую помощь.

При изучении модуля «Лапта» на уровне среднего общего образования у обучающихся будут сформированы следующие метапредметные результаты:

умение самостоятельно определять цели своего обучения средствами лапты и составлять планы в рамках физкультурно-спортивной деятельности; выбирать успешную стратегию и тактику в различных ситуациях;

умение самостоятельно планировать пути достижения целей, в том числе альтернативные, осознанно выбирать наиболее эффективные способы решения задач в учебной, игровой, соревновательной и досуговой деятельности, оценивать правильность выполнения задач, собственные возможности их решения;

умение самостоятельно оценивать и принимать решения, определяющие стратегию и тактику поведения в учебной, тренировочной, игровой, соревновательной и досуговой деятельности, судейской практике с учётом гражданских и нравственных ценностей;

способность к самостоятельной информационно-познавательной деятельности, умение ориентироваться в различных источниках информации с соблюдением правовых и этических норм, норм информационной безопасности.

При изучении модуля «Лапта» на уровне среднего общего образования у обучающихся будут сформированы следующие предметные результаты:

понимание роли и значения занятий лаптой в формировании личностных качеств, в активном включении в здоровый образ жизни, укреплении и сохранении индивидуального здоровья;

знание правил соревнований по виду спорта лапта, знания состава судейской коллегии, обслуживающей соревнования по лапте и основных функций судей, жестов судьи;

демонстрация технических приемов игры лапта; знание, демонстрация тактических действий игроков в лапту;

использование средств и методов совершенствования технических приемов и тактических действий игроков в лапту;

выявление ошибок в технике выполнения упражнений, формирующих двигательные умения и навыки технических и тактических действий игроков в лапту;

осуществление соревновательной деятельности в соответствии с правилами игры в лапту, судейской практики;

определение признаков положительного влияния занятий лапты на укрепление здоровья, установление связи между развитием физических качеств и основных систем организма;

соблюдение требований безопасности при организации занятий лаптой, знание правил оказания первой помощи при травмах и ушибах во время занятий физическими упражнениями, и лаптой в частности;

способность организовывать самостоятельные занятия с использованием средств лапты, подбирать упражнения различной направленности, режимы физической нагрузки в зависимости от индивидуальных особенностей физической подготовленности;

знание контрольно-тестовых упражнений для определения уровня физической, технической и тактической подготовленности игроков в лапту;

знание и применение способов и методов профилактики пагубных привычек, асоциального и созависимого поведения, знание антидопинговых правил.

Тематическое планирование учебного предмета «Физическая культура»

** Тематическое планирование выстроено по содержанию ФОП СОО и внесены под соответствующими пунктами в федеральной образовательной программе среднего общего образования.*

Распределение часов в тематическом планировании по каждой теме будет прописано на начало учебного года учителем-предметником в **«рабочей программе учителя»** на основании распределённых часов по учебному плану на текущий учебный год.

Структура тематического планирования рабочих программ на уровне среднего общего образования составлена с учётом рабочей программы воспитания в соответствии требованиями обновлённого ФГОС СОО (пункт 18.2.2, подпункт 3) и включает в себя следующие структурные компоненты:

№ п/п	Наименование темы/раздела (с учётом рабочей программы воспитания)	Количество часов, отводимых на освоение каждой темы
1.	<p>127.6.1. Знания о физической культуре.</p> <p>Физическая культура как социальное явление. Истоки возникновения культуры как социального явления, характеристика основных направлений её развития (индивидуальная, национальная, мировая). Культура как способ развития человека, её связь с условиями жизни и деятельности. Физическая культура как явление культуры, связанное с преобразованием физической природы человека. Характеристика системной организации физической культуры в современном обществе, основные направления её развития и формы организации (оздоровительная, прикладно-ориентированная, соревновательно-достиженческая).</p> <p>Всероссийский физкультурно-спортивный комплекс «Готов к труду и обороне» как основа прикладно-ориентированной физической культуры, история и развитие комплекса «Готов к труду и обороне» в Союзе Советских социалистических республик (далее – СССР) и Российской Федерации. Характеристика структурной организации комплекса «Готов к труду и обороне» в современном обществе, нормативные требования пятой ступени для учащихся 16–17 лет.</p> <p>Законодательные основы развития физической культуры в Российской Федерации. Извлечения из статей, касающихся соблюдения прав и обязанностей граждан в занятиях физической культурой и спортом: Федеральный закон «О</p>	<p><i>Часы на каждую тему распределяются учителем-предметником в зависимости от нагрузки по учебному плану на текущий учебный год</i></p>

	<p>физической культуре и спорте в Российской Федерации» от 4 декабря 2007 г. № 329-ФЗ, Федеральный закон «Об образовании в Российской Федерации» от 29 декабря 2012 г. № 373-ФЗ.</p> <p>Физическая культура как средство укрепления здоровья человека. Здоровье как базовая ценность человека и общества. Характеристика основных компонентов здоровья, их связь с занятиями физической культурой. Общие представления об истории и развитии популярных систем оздоровительной физической культуры, их целевая ориентация и предметное содержание.</p>	
2.	<p>127.6.2. Способы самостоятельной двигательной деятельности.</p> <p>Физкультурно-оздоровительные мероприятия в условиях активного отдыха и досуга. Общее представление о видах и формах деятельности в структурной организации образа жизни современного человека (профессиональная, бытовая и досуговая). Основные типы и виды активного отдыха, их целевое предназначение и содержательное наполнение.</p> <p>Кондиционная тренировка как системная организация комплексных и целевых занятий оздоровительной физической культурой, особенности планирования физических нагрузок и содержательного наполнения.</p> <p>Медицинский осмотр учащихся как необходимое условие для организации самостоятельных занятий оздоровительной физической культурой. Контроль текущего состояния организма с помощью пробы Руфье, характеристика способов применения и критериев оценивания. Оперативный контроль в системе самостоятельных занятий кондиционной тренировкой, цель и задачи контроля, способы организации и проведения измерительных процедур.</p>	
3.	<p>127.6.3. Физическое совершенствование.</p> <p>Физкультурно-оздоровительная деятельность. Упражнения оздоровительной гимнастики как средство профилактики нарушения осанки и органов зрения, предупреждения перенапряжения мышц опорно-двигательного аппарата при длительной работе за компьютером.</p> <p>Атлетическая и аэробная гимнастика как современные оздоровительные системы физической культуры: цель, задачи, формы организации. Способы индивидуализации содержания и физических нагрузок при планировании системной организации занятий кондиционной тренировкой.</p> <p>Спортивно-оздоровительная деятельность. Модуль «Спортивные игры».</p> <p>Футбол. Техники игровых действий: вбрасывание мяча с лицевой линии, выполнение углового и штрафного ударов в изменяющихся игровых ситуациях. Закрепление правил игры в условиях игровой и учебной деятельности.</p> <p>Баскетбол. Техника выполнения игровых действий: вбрасывание мяча с лицевой линии, способы овладения мячом при «спорном мяче», выполнение штрафных бросков. Выполнение правил 3–8–24 секунды в условиях игровой деятельности. Закрепление правил игры в условиях игровой и учебной деятельности.</p> <p>Волейбол. Техника выполнения игровых действий: «постановка блока», атакующий удар (с места и в движении).</p>	

	<p>Тактические действия в защите и нападении. Закрепление правил игры в условиях игровой и учебной деятельности.</p> <p>Прикладно-ориентированная двигательная деятельность.</p> <p>Модуль «Плавательная подготовка». Спортивные и прикладные упражнения в плавании: брасс на спине, плавание на боку, прыжки в воду вниз ногами.</p>	
	<p>Модуль «Спортивная и физическая подготовка». Техническая и специальная физическая подготовка по избранному виду спорта, выполнение соревновательных действий в стандартных и вариативных условиях. Физическая подготовка к выполнению нормативов комплекса «Готов к труду и обороне» с использованием средств базовой физической подготовки, видов спорта и оздоровительных систем физической культуры, национальных видов спорта, культурно-этнических игр.</p>	

№ п/п	Наименование темы (с учётом рабочей программы воспитания)	Количество часов, отводимых на освоение каждой темы
1.	<p>127.7.1. Знания о физической культуре.</p> <p>Здоровый образ жизни современного человека. Роль и значение адаптации организма в организации и планировании мероприятий здорового образа жизни, характеристика основных этапов адаптации. Основные компоненты здорового образа жизни и их влияние на здоровье современного человека.</p> <p>Рациональная организация труда как фактор сохранения и укрепления здоровья. Оптимизация работоспособности в режиме трудовой деятельности. Влияние занятий физической культурой на профилактику и искоренение вредных привычек. Личная гигиена, закаливание организма и банные процедуры как компоненты здорового образа жизни.</p> <p>Понятие «профессионально-ориентированная физическая культура», цель и задачи, содержательное наполнение.</p> <p>Оздоровительная физическая культура в режиме учебной и профессиональной деятельности. Определение индивидуального расхода энергии в процессе занятий оздоровительной физической культурой.</p> <p>Взаимосвязь состояния здоровья с продолжительностью жизни человека. Роль и значение занятий физической культурой в укреплении и сохранении здоровья в разных возрастных периодах.</p> <p>Профилактика травматизма и оказание первой помощи во время занятий физической культурой. Причины возникновения травм и способы их предупреждения, правила профилактики травм во время самостоятельных занятий оздоровительной физической культурой.</p> <p>Способы и приёмы оказания первой помощи при ушибах разных частей тела и сотрясении мозга, переломах, вывихах и ранениях, обморожении, солнечном и тепловом ударах.</p>	<p><i>Часы на каждую тему распределяются учителем-предметником в зависимости от нагрузки по учебному плану на текущий учебный год</i></p>
2.	<p>127.7.2. Способы самостоятельной двигательной деятельности.</p> <p>Современные оздоровительные методы и процедуры в</p>	

	<p>режиме здорового образа жизни. Релаксация как метод восстановления после психического и физического напряжения, характеристика основных методов, приёмов и процедур, правила их проведения (методика Э. Джекобсона, аутогенная тренировка И. Шульца, дыхательная гимнастика А.Н. Стрельниковой, синхροгимнастика по методу «Ключ»). Самостоятельная подготовка к выполнению нормативных требований комплекса «Готов к труду и обороне». Структурная организация самостоятельной подготовки к выполнению требований комплекса «Готов к труду и обороне», способы определения направленности её тренировочных занятий в годичном цикле. Техника выполнения обязательных и дополнительных тестовых упражнений, способы их освоения и оценивания.</p> <p>Самостоятельная физическая подготовка и особенности планирования её направленности по тренировочным циклам, правила контроля и индивидуализации содержания физической нагрузки.</p>	
3.	<p>127.7.3. Физическое совершенствование.</p> <p>Физкультурно-оздоровительная деятельность. Упражнения для профилактики острых респираторных заболеваний, целлюлита, снижения массы тела.</p> <p>Спортивно-оздоровительная деятельность.</p> <p>Модуль «Спортивные игры».</p> <p>Футбол. Повторение правил игры в футбол, соблюдение их в процессе игровой деятельности. Совершенствование основных технических приёмов и тактических действий в условиях учебной и игровой деятельности.</p> <p>Баскетбол. Повторение правил игры в баскетбол, соблюдение их в процессе игровой деятельности. Совершенствование основных технических приёмов и тактических действий в условиях учебной и игровой деятельности.</p> <p>Волейбол. Повторение правил игры в баскетбол, соблюдение их в процессе игровой деятельности. Совершенствование основных технических приёмов и тактических действий в условиях учебной и игровой деятельности.</p> <p>Прикладно-ориентированная двигательная деятельность.</p> <p>Модуль «Спортивная и физическая подготовка». Техническая и специальная физическая подготовка по избранному виду спорта, выполнение соревновательных действий в стандартных и вариативных условиях. Физическая подготовка к выполнению нормативов комплекса «Готов к труду и обороне» с использованием средств базовой физической подготовки, видов спорта и оздоровительных систем физической культуры, национальных видов спорта, культурно-этнических игр.</p>	

2.2.31. Рабочая программа по учебному предмету «Основы безопасности и защиты Родины»

Рабочая программа по учебному предмету «Основы безопасности и защиты Родины» (предметная область «Основы безопасности и защиты Родины») (далее соответственно – программа ОБЗР, ОБЗР) включает пояснительную записку, содержание обучения, планируемые результаты освоения программы ОБЗР и и дополнена общим тематическим планированием в целях приведения структуры рабочей программы в соответствие с требованием ФГОС СОО.

Рабочая программа составлена на основе федеральной рабочей программы по ОБЗР базового уровня.

Пояснительная записка

Программа ОБЗР разработана на основе требований к результатам освоения основной образовательной программы среднего общего образования, представленных в ФГОС СОО, федеральной рабочей программы воспитания, и предусматривает непосредственное применение при реализации ООП СОО.

Программа ОБЗР позволит учителю построить освоение содержания в логике последовательного нарастания факторов опасности от опасной ситуации до чрезвычайной ситуации и разумного взаимодействия человека с окружающей средой, учесть преемственность приобретения обучающимися знаний и формирования у них умений и навыков в области безопасности жизнедеятельности.

Программа ОБЗР в методическом плане обеспечивает реализацию практико-ориентированного подхода в преподавании ОБЗР, системность и непрерывность приобретения обучающимися знаний и формирования у них навыков в области безопасности жизнедеятельности при переходе с уровня основного общего образования; помогает педагогу продолжить освоение содержания материала в логике последовательного нарастания факторов опасности: опасная ситуация, чрезвычайная ситуация и разумного построения модели индивидуального и группового безопасного поведения в повседневной жизни с учётом актуальных вызовов и угроз в природной, техногенной, социальной и информационной сферах.

Программа ОБЗР обеспечивает:

формирование личности выпускника с высоким уровнем культуры и мотивации ведения безопасного, здорового и экологически целесообразного образа жизни;

достижение выпускниками базового уровня культуры безопасности жизнедеятельности, соответствующего интересам обучающихся и потребностям общества в формировании полноценной личности безопасного типа;

взаимосвязь личностных, метапредметных и предметных результатов освоения учебного предмета ОБЗР на уровнях основного общего и среднего общего образования;

подготовку выпускников к решению актуальных практических задач безопасности жизнедеятельности в повседневной жизни.

В программе по ОБЗР содержание учебного предмета ОБЗР структурно представлено одиннадцатью модулями (тематическими линиями), обеспечивающими системность и непрерывность изучения предмета на уровнях основного общего и среднего общего образования:

модуль № 1 «Безопасное и устойчивое развитие личности, общества, государства»;

модуль № 2 «Основы военной подготовки»;

модуль № 3 «Культура безопасности жизнедеятельности в современном обществе»;

модуль № 4 «Безопасность в быту»;

модуль № 5 «Безопасность на транспорте»;
модуль № 6 «Безопасность в общественных местах»;
модуль № 7 «Безопасность в природной среде»;
модуль № 8 «Основы медицинских знаний. Оказание первой помощи»;
модуль № 9 «Безопасность в социуме»;
модуль № 10 «Безопасность в информационном пространстве»;
модуль № 11 «Основы противодействия экстремизму и терроризму».

В целях обеспечения преемственности в изучении учебного предмета ОБЗР на уровне среднего общего образования программа ОБЗР предполагает внедрение универсальной структурно-логической схемы изучения учебных модулей (тематических линий) в парадигме безопасной жизнедеятельности: «предвидеть опасность, по возможности её избегать, при необходимости безопасно действовать».

Программа ОБЗР предусматривает внедрение практико-ориентированных интерактивных форм организации учебных занятий с возможностью применения тренажёрных систем и виртуальных моделей. При этом использование цифровой образовательной среды на учебных занятиях должно быть разумным: компьютер и дистанционные образовательные технологии не способны полностью заменить педагога и практические действия обучающихся.

В современных условиях с обострением существующих и появлением новых глобальных и региональных вызовов и угроз безопасности России (резкий рост военной напряжённости на приграничных территориях; продолжающееся распространение идей экстремизма и терроризма; существенное ухудшение медико-биологических условий жизнедеятельности; нарушение экологического равновесия и другие) возрастает приоритет вопросов безопасности, их значение не только для самого человека, но также для общества и государства. При этом центральной проблемой безопасности жизнедеятельности остаётся сохранение жизни и здоровья каждого человека. В данных обстоятельствах огромное значение приобретает качественное образование подрастающего поколения россиян, направленное на воспитание личности безопасного типа, формирование гражданской идентичности, овладение знаниями, умениями, навыками и компетенцией для обеспечения безопасности в повседневной жизни. Актуальность совершенствования учебно-методического обеспечения образовательного процесса по ОБЗР определяется системообразующими документами в области безопасности: Стратегией национальной безопасности Российской Федерации, утвержденной Указом Президента Российской Федерации от 2 июля 2021 г. № 400, Национальными целями развития Российской Федерации на период до 2030 года, утвержденными Указом Президента Российской Федерации от 21 июля 2020 г. № 474, государственной программой Российской Федерации «Развитие образования», утвержденной постановлением Правительства Российской Федерации от 26 декабря 2017 г. № 1642.

ОБЗР является открытой обучающей системой, имеет свои дидактические компоненты во всех без исключения предметных областях и реализуется через приобретение необходимых знаний, выработку и закрепление системы взаимосвязанных навыков и умений, формирование компетенций в области безопасности, поддержанных согласованным изучением других учебных предметов. Научной базой учебного предмета ОБЗР является общая теория безопасности, которая имеет междисциплинарный характер, основываясь на изучении проблем безопасности в общественных, гуманитарных, технических и естественных науках. Это позволяет формировать целостное видение всего комплекса проблем безопасности (от индивидуальных до глобальных), что позволит обосновать оптимальную систему обеспечения безопасности личности, общества и государства, а также актуализировать для выпускников построение модели индивидуального и группового безопасного поведения в повседневной жизни.

Подходы к изучению ОБЗР учитывают современные вызовы и угрозы. ОБЗР входит в предметную область «Основы безопасности и защиты Родины», является обязательным для изучения на уровне среднего общего образования.

Изучение ОБЗР направлено на формирование ценностей, освоение знаний и умений, обеспечивающих готовность к выполнению конституционного долга по защите Отечества и достижение базового уровня культуры безопасности жизнедеятельности, что способствует выработке у выпускников умений распознавать угрозы, снижать риски развития опасных ситуаций, избегать их, самостоятельно принимать обоснованные решения в экстремальных условиях, грамотно вести себя при возникновении чрезвычайных ситуаций. Такой подход содействует воспитанию личности безопасного типа, закреплению навыков, позволяющих обеспечивать благополучие человека, созданию условий устойчивого развития общества и государства.

Целью изучения ОБЗР на уровне среднего общего образования является овладение основами военной подготовки и формирование у обучающихся базового уровня культуры безопасности жизнедеятельности в соответствии с современными потребностями личности, общества и государства, что предполагает:

способность применять принципы и правила безопасного поведения в повседневной жизни на основе понимания необходимости ведения здорового образа жизни, причин и механизмов возникновения и развития различных опасных и чрезвычайных ситуаций, готовности к применению необходимых средств и действиям при возникновении чрезвычайных ситуаций;

сформированность ценностей, овладение знаниями и умениями, которые обеспечивают готовность к военной службе, исполнению долга по защите Отечества;

сформированность активной жизненной позиции, осознанное понимание значимости личного и группового безопасного поведения в интересах благополучия и устойчивого развития личности, общества и государства;

знание и понимание роли личности, общества и государства в решении задач обеспечения национальной безопасности и защиты населения от опасных и чрезвычайных ситуаций мирного и военного времени.

Всего на изучение ОБЗР на уровне среднего общего образования рекомендуется отводить 68 часов в 10–11 классах. При этом порядок освоения программы определяется образовательной организацией, которая вправе самостоятельно определять последовательность тематических линий ОБЗР и количество часов для их освоения. Конкретное наполнение модулей может быть скорректировано и конкретизировано с учётом региональных особенностей.

Содержание обучения:

Модуль № 1 «Безопасное и устойчивое развитие личности, общества, государства»:

правовая основа обеспечения национальной безопасности;

принципы обеспечения национальной безопасности;

реализация национальных приоритетов как условие обеспечения национальной безопасности и устойчивого развития Российской Федерации;

взаимодействие личности, государства и общества в реализации национальных приоритетов;

роль правоохранительных органов и специальных служб в обеспечении национальной безопасности;

роль личности, общества и государства в предупреждении противоправной деятельности;

Единая государственная система предупреждения и ликвидации чрезвычайных ситуаций (РСЧС), структура, режимы функционирования;

территориальный и функциональный принцип организации РСЧС, её задачи и примеры их решения;

права и обязанности граждан в области защиты от чрезвычайных ситуаций;

задачи гражданской обороны;
права и обязанности граждан Российской Федерации в области гражданской обороны;
Россия в современном мире, оборона как обязательное условие мирного социально-экономического развития Российской Федерации и обеспечение её военной безопасности;
роль Вооружённых Сил Российской Федерации в обеспечении национальной безопасности.

Модуль № 2 «Основы военной подготовки»:

движение строевым шагом, движение бегом, походным шагом, движение с изменением скорости движения, повороты в движении, выполнение воинского приветствия на месте и в движении;
основы общевойскового боя;
основные понятия общевойскового боя (бой, удар, огонь, маневр);
виды маневра;
походный, предбоевой и боевой порядок действия подразделений;
оборона, ее задачи и принципы;
наступление, задачи и способы;
требования курса стрельб по организации, порядку и мерам безопасности во время стрельб и тренировок;
правила безопасного обращения с оружием;
изучение условий выполнения упражнения начальных стрельб из стрелкового оружия;
способы удержания оружия и правильность прицеливания;
назначение и тактико-технические характеристики современных видов стрелкового оружия (автомат Калашникова АК-12, пистолет Ярыгина, пистолет Лебедева);
перспективы и тенденции развития современного стрелкового оружия;
история возникновения и развития робототехнических комплексов;
виды, предназначение, тактико-технические характеристики и общее устройство беспилотных летательных аппаратов (далее – БПЛА);
конструктивные особенности БПЛА квадрокоптерного типа;
история возникновения и развития радиосвязи;
радиосвязь, назначение и основные требования;
предназначение, общее устройство и тактико-технические характеристики переносных радиостанций;
местность как элемент боевой обстановки;
тактические свойства местности, основные её разновидности и влияние на боевые действия войск, сезонные изменения тактических свойств местности;
шанцевый инструмент, его назначение, применение и сбережение;
порядок оборудования позиции отделения;
назначение, размеры и последовательность оборудования окопа для стрелка;
понятие оружия массового поражения, история его развития, примеры применения, его роль в современном бою;
поражающие факторы ядерных взрывов;
отравляющие вещества, их назначение и классификация;
внешние признаки применения бактериологического (биологического) оружия;
зажигательное оружие и способы защиты от него;
состав и назначение штатных и подручных средств первой помощи;
виды боевых ранений и опасность их получения;
алгоритм оказания первой помощи при различных состояниях;
условные зоны оказания первой помощи;
характеристика особенностей «красной», «желтой» и «зеленой» зон;
объем мероприятий первой помощи в «красной», «желтой» и «зеленой» зонах;

порядок выполнения мероприятий первой помощи в «красной», «желтой» и «зеленой» зонах;
особенности прохождения службы по призыву, освоение военно-учетных специальностей;
особенности прохождения службы по контракту;
организация подготовки офицерских кадров для Вооруженных Сил Российской Федерации, Министерства внутренних дел Российской Федерации, Федеральной службы безопасности Российской Федерации, Министерства Российской Федерации по делам гражданской обороны, чрезвычайным ситуациям и ликвидации последствий стихийных бедствий;
военно-учебные заведения и военно-учебные центры.

Модуль № 3 «Культура безопасности жизнедеятельности в современном обществе»:

понятие «культура безопасности», его значение в жизни человека, общества, государства;
соотношение понятий «опасность», «безопасность», «риск» (угроза);
соотношение понятий «опасная ситуация», «чрезвычайная ситуация»;
общие принципы (правила) безопасного поведения;
индивидуальный, групповой, общественно-государственный уровень решения задачи обеспечения безопасности;
понятия «виктимность», «виктимное поведение», «безопасное поведение»;
влияние действий и поступков человека на его безопасность и благополучие;
действия, позволяющие предвидеть опасность;
действия, позволяющие избежать опасности;
действия в опасной и чрезвычайной ситуациях;
риск-ориентированное мышление как основа обеспечения безопасности;
риск-ориентированный подход к обеспечению безопасности личности, общества, государства.

Модуль № 4 «Безопасность в быту»:

источники опасности в быту, их классификация;
общие правила безопасного поведения;
защита прав потребителя;
правила безопасного поведения при осуществлении покупок в Интернете;
причины и профилактика бытовых отравлений, первая помощь, порядок действий в экстренных случаях;
предупреждение бытовых травм;
правила безопасного поведения в ситуациях, связанных с опасностью получить травму (спортивные занятия, использование различных инструментов, стремянок, лестниц и другое), первая помощь при ушибах переломах, кровотечениях;
основные правила безопасного поведения при обращении с газовыми и электрическими приборами;
последствия электротравмы;
порядок проведения сердечно-легочной реанимации;
основные правила пожарной безопасности в быту;
термические и химические ожоги, первая помощь при ожогах;
правила безопасного поведения в местах общего пользования (подъезд, лифт, придомовая территория, детская площадка, площадка для выгула собак и других);
коммуникация с соседями;
меры по предупреждению преступлений;
аварии на коммунальных системах жизнеобеспечения;
правила безопасного поведения в ситуации аварии на коммунальной системе;
порядок вызова аварийных служб и взаимодействия с ними;
действия в экстренных случаях.

Модуль № 5 «Безопасность на транспорте»:

история появления правил дорожного движения и причины их изменчивости;
риск-ориентированный подход к обеспечению безопасности на транспорте;
безопасность пешехода в разных условиях (движение по обочине; движение в тёмное время суток; движение с использованием средств индивидуальной мобильности);
взаимосвязь безопасности водителя и пассажира;
правила безопасного поведения при поездке в легковом автомобиле, автобусе;
ответственность водителя, ответственность пассажира;
представления о знаниях и навыках, необходимых водителю;
порядок действий при дорожно-транспортных происшествиях разного характера (при отсутствии пострадавших; с одним или несколькими пострадавшими; при опасности возгорания; с большим количеством участников);
основные источники опасности в метро, правила безопасного поведения, порядок действий при возникновении опасных или чрезвычайных ситуаций;
основные источники опасности на железнодорожном транспорте, правила безопасного поведения, порядок действий при возникновении опасных и чрезвычайных ситуаций;
основные источники опасности на водном транспорте, правила безопасного поведения, порядок действий при возникновении опасной и чрезвычайной ситуации;
основные источники опасности на авиационном транспорте, правила безопасного поведения, порядок действий при возникновении опасной, чрезвычайной ситуации.

Модуль № 6 «Безопасность в общественных местах»:

общественные места и их классификация;
основные источники опасности в общественных местах закрытого и открытого типа, общие правила безопасного поведения;
опасности в общественных местах социально-психологического характера (возникновение толпы и давки; проявление агрессии; криминогенные ситуации; случаи, когда потерялся человек);
порядок действий при риске возникновения или возникновении толпы, давки;
эмоциональное заражение в толпе, способы самопомощи, правила безопасного поведения при попадании в агрессивную и паническую толпу;
правила безопасного поведения при проявлении агрессии;
криминогенные ситуации в общественных местах, правила безопасного поведения, порядок действия при попадании в опасную ситуацию;
порядок действий в случаях, когда потерялся человек (ребёнок; взрослый; пожилой человек; человек с ментальными расстройствами);
порядок действий в ситуации, если вы обнаружили потерявшегося человека;
порядок действий при угрозе возникновения пожара в различных общественных местах, на объектах с массовым пребыванием людей (медицинские и образовательные организации, культурные, торгово-развлекательные учреждения и другие);
меры безопасности и порядок действий при угрозе обрушения зданий и отдельных конструкций;
меры безопасности и порядок поведения при угрозе, в случае террористического акта.

Модуль № 7 «Безопасность в природной среде»:

отдых на природе, источники опасности в природной среде;
основные правила безопасного поведения в лесу, в горах, на водоёмах;
общие правила безопасности в походе;
особенности обеспечения безопасности в лыжном походе;
особенности обеспечения безопасности в водном походе;

особенности обеспечения безопасности в горном походе;
ориентирование на местности;
карты, традиционные и современные средства навигации (компас, GPS);
порядок действий в случаях, когда человек потерялся в природной среде;
источники опасности в автономных условиях;
сооружение убежища, получение воды и питания;
способы защиты от перегрева и переохлаждения в разных природных условиях, первая помощь при перегревании, переохлаждении и отморожении;
природные чрезвычайные ситуации;
общие правила поведения в природных чрезвычайных ситуациях (предвидеть; избежать опасности; действовать: прекратить или минимизировать воздействие опасных факторов; дожидаться помощи);
природные пожары, возможности прогнозирования и предупреждения;
правила безопасного поведения, последствия природных пожаров для людей и окружающей среды;
природные чрезвычайные ситуации, вызванные опасными геологическими явлениями и процессами: землетрясения, извержение вулканов, оползни, камнепады;
возможности прогнозирования, предупреждения, смягчения последствий, правила безопасного поведения, последствия природных чрезвычайных ситуаций, вызванных опасными геологическими явлениями и процессами;
природные чрезвычайные ситуации, вызванные опасными гидрологическими явлениями и процессами: паводки, половодья, цунами, сели, лавины;
возможности прогнозирования, предупреждения, смягчения последствий, правила безопасного поведения, последствия природных чрезвычайных ситуаций, вызванных опасными гидрологическими явлениями и процессами;
природные чрезвычайные ситуации, вызванные опасными метеорологическими явлениями и процессами: ливни, град, мороз, жара;
возможности прогнозирования, предупреждения, смягчения последствий, правила безопасного поведения, последствия природных чрезвычайных ситуаций, вызванных опасными метеорологическими явлениями и процессами;
влияние деятельности человека на природную среду;
причины и источники загрязнения Мирового океана, рек, почвы, космоса;
чрезвычайные ситуации экологического характера, возможности прогнозирования, предупреждения, смягчения последствий;
экологическая грамотность и разумное природопользование.

Модуль № 8 «Основы медицинских знаний. Оказание первой помощи»:

понятия «здоровье», «охрана здоровья», «здоровый образ жизни», «лечение», «профилактика»;
биологические, социально-экономические, экологические (геофизические), психологические факторы, влияющие на здоровье человека;
составляющие здорового образа жизни: сон, питание, физическая активность, психологическое благополучие;
общие представления об инфекционных заболеваниях;
механизм распространения и способы передачи инфекционных заболеваний;
чрезвычайные ситуации биолого-социального характера, меры профилактики и защиты;
роль вакцинации, национальный календарь профилактических прививок;
вакцинация по эпидемиологическим показаниям;
значение изобретения вакцины для человечества;
неинфекционные заболевания, самые распространённые неинфекционные заболевания;
факторы риска возникновения сердечно-сосудистых заболеваний;
факторы риска возникновения онкологических заболеваний;

факторы риска возникновения заболеваний дыхательной системы;
факторы риска возникновения эндокринных заболеваний;
меры профилактики неинфекционных заболеваний;
роль диспансеризации в профилактике неинфекционных заболеваний;
признаки угрожающих жизни и здоровью состояний, требующие вызова скорой медицинской помощи (инсульт, сердечный приступ, острая боль в животе, эпилепсия и другие);
психическое здоровье и психологическое благополучие;
критерии психического здоровья и психологического благополучия;
основные факторы, влияющие на психическое здоровье и психологическое благополучие;
основные направления сохранения и укрепления психического здоровья (раннее выявление психических расстройств; минимизация влияния хронического стресса: оптимизация условий жизни, работы, учёбы; профилактика злоупотребления алкоголем и употребления наркотических средств; помощь людям, перенёвшим психотравмирующую ситуацию);
меры, направленные на сохранение и укрепление психического здоровья;
первая помощь, история возникновения скорой медицинской помощи и первой помощи;
состояния, при которых оказывается первая помощь;
мероприятия по оказанию первой помощи;
алгоритм первой помощи;
оказание первой помощи в сложных случаях (травмы глаза; «сложные» кровотечения; первая помощь с использованием подручных средств; первая помощь при нескольких травмах одновременно);
действия при прибытии скорой медицинской помощи.

Модуль 9 «Безопасность в социуме»:

определение понятия «общение»;
навыки конструктивного общения;
общие представления о понятиях «социальная группа», «большая группа», «малая группа»;
межличностное общение, общение в группе, межгрупповое общение (взаимодействие);
особенности общения в группе;
психологические характеристики группы и особенности взаимодействия в группе;
групповые нормы и ценности;
коллектив как социальная группа;
психологические закономерности в группе;
понятие «конфликт», стадии развития конфликта;
конфликты в межличностном общении, конфликты в малой группе;
факторы, способствующие и препятствующие эскалации конфликта;
способы поведения в конфликте;
деструктивное и агрессивное поведение;
конструктивное поведение в конфликте;
роль регуляции эмоций при разрешении конфликта, способы саморегуляции;
способы разрешения конфликтных ситуаций;
основные формы участия третьей стороны в процессе урегулирования и разрешения конфликта;
ведение переговоров при разрешении конфликта;
опасные проявления конфликтов (буллинг, насилие);
способы противодействия буллингу и проявлению насилия;
способы психологического воздействия;
психологическое влияние в малой группе;
положительные и отрицательные стороны конформизма;
эмпатия и уважение к партнёру (партнёрам) по общению как основа коммуникации;

убеждающая коммуникация;
манипуляция в общении, цели, технологии и способы противодействия;
психологическое влияние на большие группы;
способы воздействия на большую группу: заражение; убеждение; внушение; подражание;
деструктивные и псевдопсихологические технологии;
противодействие вовлечению молодёжи в противозаконную и антиобщественную деятельность.

Модуль № 10 «Безопасность в информационном пространстве»:

понятия «цифровая среда», «цифровой след»;
влияние цифровой среды на жизнь человека;
приватность, персональные данные;
«цифровая зависимость», её признаки и последствия;
опасности и риски цифровой среды, их источники;
правила безопасного поведения в цифровой среде;
вредоносное программное обеспечение;
виды вредоносного программного обеспечения, его цели, принципы работы;
правила защиты от вредоносного программного обеспечения;
кража персональных данных, паролей;
мошенничество, фишинг, правила защиты от мошенников;
правила безопасного использования устройств и программ;
поведенческие опасности в цифровой среде и их причины;
опасные персоны, имитация близких социальных отношений;
неосмотрительное поведение и коммуникация в Интернете как угроза для будущей жизни и карьеры;
травля в Интернете, методы защиты от травли;
деструктивные сообщества и деструктивный контент в цифровой среде, их признаки;
механизмы вовлечения в деструктивные сообщества;
вербовка, манипуляция, «воронки вовлечения»;
радикализация деструктива;
профилактика и противодействие вовлечению в деструктивные сообщества;
правила коммуникации в цифровой среде;
достоверность информации в цифровой среде;
источники информации, проверка на достоверность;
«информационный пузырь», манипуляция сознанием, пропаганда;
фальшивые аккаунты, вредные советчики, манипуляторы;
понятие «фейк», цели и виды, распространение фейков;
правила и инструменты для распознавания фейковых текстов и изображений;
понятие прав человека в цифровой среде, их защита;
ответственность за действия в Интернете;
запрещённый контент;
защита прав в цифровом пространстве.

Модуль № 11 «Основы противодействия экстремизму и терроризму»:

экстремизм и терроризм как угроза устойчивого развития общества;
понятия «экстремизм» и «терроризм», их взаимосвязь;
варианты проявления экстремизма, возможные последствия;
преступления террористической направленности, их цель, причины, последствия;
опасность вовлечения в экстремистскую и террористическую деятельность: способы и признаки;

предупреждение и противодействие вовлечению в экстремистскую и террористическую деятельность;
формы террористических актов;
уровни террористической угрозы;
правила поведения и порядок действий при угрозе или в случае террористического акта, проведении контртеррористической операции;
правовые основы противодействия экстремизму и терроризму в Российской Федерации;
основы государственной системы противодействия экстремизму и терроризму, ее цели, задачи, принципы;
права и обязанности граждан и общественных организаций в области противодействия экстремизму и терроризму.

Планируемые результаты освоения программы ОБЗР.

Личностные результаты достигаются в единстве учебной и воспитательной деятельности в соответствии с традиционными российскими социокультурными и духовно-нравственными ценностями, принятыми в обществе правилами и нормами поведения.

Личностные результаты, формируемые в ходе изучения ОБЗР, должны способствовать процессам самопознания, самовоспитания и саморазвития, развития внутренней позиции личности, патриотизма, гражданственности и проявляться, прежде всего, в уважении к памяти защитников Отечества и подвигам героев Отечества, закону и правопорядку, человеку труда и старшему поколению, гордости за российские достижения, в готовности к осмысленному применению принципов и правил безопасного поведения в повседневной жизни, соблюдению правил экологического поведения, защите Отечества, бережном отношении к окружающим людям, культурному наследию и уважительном отношении к традициям многонационального народа Российской Федерации и к жизни в целом.

Личностные результаты изучения ОБЗР включают:

1) гражданское воспитание:

сформированность активной гражданской позиции обучающегося, готового и способного применять принципы и правила безопасного поведения в течение всей жизни;
уважение закона и правопорядка, осознание своих прав, обязанностей и ответственности в области защиты населения и территории Российской Федерации от чрезвычайных ситуаций и в других областях, связанных с безопасностью жизнедеятельности;

сформированность базового уровня культуры безопасности жизнедеятельности как основы для благополучия и устойчивого развития личности, общества и государства;

готовность противостоять идеологии экстремизма и терроризма, национализма и ксенофобии, дискриминации по социальным, религиозным, расовым, национальным признакам;

готовность к взаимодействию с обществом и государством в обеспечении безопасности жизни и здоровья населения;

готовность к участию в деятельности государственных социальных организаций и институтов гражданского общества в области обеспечения комплексной безопасности личности, общества и государства;

2) патриотическое воспитание:

сформированность российской гражданской идентичности, уважения к своему народу, памяти защитников Родины и боевым подвигам Героев Отечества, гордости за свою Родину и Вооружённые Силы Российской Федерации, прошлое и настоящее многонационального народа России, российской армии и флота;

ценностное отношение к государственным и военным символам, историческому и природному наследию, дням воинской славы, боевым традициям Вооружённых Сил Российской Федерации, достижениям государства в области обеспечения безопасности жизни и здоровья людей;

сформированность чувства ответственности перед Родиной, идейная убеждённость и готовность к служению и защите Отечества, ответственность за его судьбу;

3) духовно-нравственное воспитание:

осознание духовных ценностей российского народа и российского воинства;

сформированность ценности безопасного поведения, осознанного и ответственного отношения к личной безопасности, безопасности других людей, общества и государства;

способность оценивать ситуацию и принимать осознанные решения, готовность реализовать риск-ориентированное поведение, самостоятельно и ответственно действовать в различных условиях жизнедеятельности по снижению риска возникновения опасных ситуаций, перерастания их в чрезвычайные ситуации, смягчению их последствий;

ответственное отношение к своим родителям, старшему поколению, семье, культуре и традициям народов России, принятие идей волонтерства и добровольчества;

4) эстетическое воспитание:

эстетическое отношение к миру в сочетании с культурой безопасности жизнедеятельности; понимание взаимозависимости успешности и полноценного развития и безопасного поведения в повседневной жизни;

5) ценности научного познания:

сформированность мировоззрения, соответствующего текущему уровню развития общей теории безопасности, современных представлений о безопасности в технических, естественно-научных, общественных, гуманитарных областях знаний, современной концепции культуры безопасности жизнедеятельности;

понимание научно-практических основ учебного предмета ОБЗР, осознание его значения для безопасной и продуктивной жизнедеятельности человека, общества и государства;

способность применять научные знания для реализации принципов безопасного поведения (способность предвидеть, по возможности избегать, безопасно действовать в опасных, экстремальных и чрезвычайных ситуациях);

физическое воспитание:

осознание ценности жизни, сформированность ответственного отношения к своему здоровью и здоровью окружающих;

знание приёмов оказания первой помощи и готовность применять их в случае необходимости;

потребность в регулярном ведении здорового образа жизни;

осознание последствий и активное неприятие вредных привычек и иных форм причинения вреда физическому и психическому здоровью;

7) трудовое воспитание:

готовность к труду, осознание значимости трудовой деятельности для развития личности, общества и государства, обеспечения национальной безопасности; готовность к осознанному и ответственному соблюдению требований безопасности в процессе трудовой деятельности;

интерес к различным сферам профессиональной деятельности, включая военно-профессиональную деятельность;

готовность и способность к образованию и самообразованию на протяжении всей жизни;

8) экологическое воспитание:

сформированность экологической культуры, понимание влияния социально-экономических процессов на состояние природной среды, осознание глобального характера экологических проблем, их роли в обеспечении безопасности личности, общества и государства; планирование и осуществление действий в окружающей среде на основе соблюдения экологической грамотности и разумного природопользования; активное неприятие действий, приносящих вред окружающей среде; умение прогнозировать неблагоприятные экологические последствия предпринимаемых действий и предотвращать их; расширение представлений о деятельности экологической направленности.

В результате изучения ОБЗР на уровне среднего общего образования у обучающегося будут сформированы познавательные универсальные учебные действия, коммуникативные универсальные учебные действия, регулятивные универсальные учебные действия, совместная деятельность.

У обучающегося будут сформированы следующие базовые логические действия как часть познавательных универсальных учебных действий:

самостоятельно определять актуальные проблемные вопросы безопасности личности, общества и государства, обосновывать их приоритет и всесторонне анализировать, разрабатывать алгоритмы их возможного решения в различных ситуациях; устанавливать существенный признак или основания для обобщения, сравнения и классификации событий и явлений в области безопасности жизнедеятельности, выявлять их закономерности и противоречия; определять цели действий применительно к заданной (смоделированной) ситуации, выбирать способы их достижения с учётом самостоятельно выделенных критериев в парадигме безопасной жизнедеятельности, оценивать риски возможных последствий для реализации риск-ориентированного поведения; моделировать объекты (события, явления) в области безопасности личности, общества и государства, анализировать их различные состояния для решения познавательных задач, переносить приобретённые знания в повседневную жизнь; планировать и осуществлять учебные действия в условиях дефицита информации, необходимой для решения стоящей задачи; развивать творческое мышление при решении ситуационных задач.

У обучающегося будут сформированы следующие базовые исследовательские действия как часть познавательных универсальных учебных действий:

владеть научной терминологией, ключевыми понятиями и методами в области безопасности жизнедеятельности; осуществлять различные виды деятельности по приобретению нового знания, его преобразованию и применению для решения различных учебных задач, в том числе при разработке и защите проектных работ; анализировать содержание вопросов и заданий и выдвигать новые идеи, самостоятельно выбирать оптимальный способ решения задач с учётом установленных (обоснованных) критериев; раскрывать проблемные вопросы, отражающие несоответствие между реальным (заданным) и наиболее благоприятным состоянием объекта (явления) в повседневной жизни; критически оценивать полученные в ходе решения учебных задач результаты, обосновывать предложения по их корректировке в новых условиях; характеризовать приобретённые знания и навыки, оценивать возможность их реализации в реальных ситуациях; использовать знания других предметных областей для решения учебных задач в области безопасности жизнедеятельности; переносить приобретённые знания и навыки в повседневную жизнь.

У обучающегося будут сформированы умения работать с информацией как часть познавательных универсальных учебных действий:

владеть навыками самостоятельного поиска, сбора, обобщения и анализа различных видов информации из источников разных типов при обеспечении условий информационной безопасности личности;

создавать информационные блоки в различных форматах с учётом характера решаемой учебной задачи; самостоятельно выбирать оптимальную форму их представления;

оценивать достоверность, легитимность информации, её соответствие правовым и морально-этическим нормам;

владеть навыками по предотвращению рисков, профилактике угроз и защите от опасностей цифровой среды;

использовать средства информационных и коммуникационных технологий в учебном процессе с соблюдением требований эргономики, техники безопасности и гигиены.

У обучающегося будут сформированы умения общения как часть коммуникативных универсальных учебных действий:

осуществлять в ходе образовательной деятельности безопасную коммуникацию, переносить принципы её организации в повседневную жизнь;

распознавать вербальные и невербальные средства общения; понимать значение социальных знаков; определять признаки деструктивного общения;

владеть приёмами безопасного межличностного и группового общения; безопасно действовать по избеганию конфликтных ситуаций;

аргументированно, логично и ясно излагать свою точку зрения с использованием языковых средств.

У обучающегося будут сформированы умения самоорганизации как части регулятивных универсальных учебных действий:

ставить и формулировать собственные задачи в образовательной деятельности и жизненных ситуациях;

самостоятельно выявлять проблемные вопросы, выбирать оптимальный способ и составлять план их решения в конкретных условиях;

делать осознанный выбор в новой ситуации, аргументировать его; брать ответственность за своё решение;

оценивать приобретённый опыт;

расширять познания в области безопасности жизнедеятельности на основе личных предпочтений и за счёт привлечения научно-практических знаний других предметных областей; повышать образовательный и культурный уровень.

У обучающегося будут сформированы умения самоконтроля, принятия себя и других как части регулятивных универсальных учебных действий:

оценивать образовательные ситуации; предвидеть трудности, которые могут возникнуть при их разрешении; вносить коррективы в свою деятельность; контролировать соответствие результатов целям;

использовать приёмы рефлексии для анализа и оценки образовательной ситуации, выбора оптимального решения;

принимать себя, понимая свои недостатки и достоинства, невозможности контроля всего вокруг;

принимать мотивы и аргументы других людей при анализе и оценке образовательной ситуации; признавать право на ошибку свою и чужую.

У обучающегося будут сформированы умения совместной деятельности:

понимать и использовать преимущества командной и индивидуальной работы в конкретной учебной ситуации;

ставить цели и организовывать совместную деятельность с учётом общих интересов, мнений и возможностей каждого участника команды (составлять план, распределять роли,

принимать правила учебного взаимодействия, обсуждать процесс и результат совместной работы, договариваться о результатах);

оценивать свой вклад и вклад каждого участника команды в общий результат по совместно разработанным критериям;

осуществлять позитивное стратегическое поведение в различных ситуациях; предлагать новые идеи, оценивать их с позиции новизны и практической значимости; проявлять творчество и разумную инициативу.

Предметные результаты освоения программы ОБЗР на уровне среднего общего образования.

Предметные результаты характеризуют сформированность у обучающихся активной жизненной позиции, осознанное понимание значимости личного и группового безопасного поведения в интересах благополучия и устойчивого развития личности, общества и государства. Приобретаемый опыт проявляется в понимании существующих проблем безопасности и способности построения модели индивидуального и группового безопасного поведения в повседневной жизни.

Предметные результаты, формируемые в ходе изучения ОБЗР, должны обеспечивать:

1) знание основ законодательства Российской Федерации, обеспечивающих национальную безопасность и защиту населения от внешних и внутренних угроз; сформированность представлений о государственной политике в области обеспечения государственной и общественной безопасности, защиты населения и территорий от чрезвычайных ситуаций различного характера;

2) знание задач и основных принципов организации Единой системы предупреждения и ликвидации последствий чрезвычайных ситуаций, прав и обязанностей гражданина в этой области; прав и обязанностей граждан в области гражданской обороны; знание о действиях по сигналам гражданской обороны;

3) сформированность представлений о роли России в современном мире; угрозах военного характера; роли Вооруженных Сил Российской Федерации в обеспечении защиты государства; формирование представления о военной службе;

4) сформированность знаний об элементах начальной военной подготовки; овладение знаниями требований безопасности при обращении со стрелковым оружием; сформированность представлений о боевых свойствах и поражающем действии оружия массового поражения, а также способах защиты от него;

сформированность представлений о современном общевойсковом бое; понимание о возможностях применения современных достижений научно-технического прогресса в условиях современного боя;

6) сформированность необходимого уровня военных знаний как фактора построения профессиональной траектории, в том числе и образовательных организаций осуществляющих подготовку кадров в интересах обороны и безопасности государства, обеспечения законности и правопорядка;

7) сформированность представлений о ценности безопасного поведения для личности, общества, государства; знание правил безопасного поведения и способов их применения в собственном поведении;

8) сформированность представлений о возможных источниках опасности в различных ситуациях (в быту, транспорте, общественных местах, в природной среде, в социуме, в цифровой среде); владение основными способами предупреждения опасных ситуаций; знание порядка действий в экстремальных и чрезвычайных ситуациях;

9) сформированность представлений о важности соблюдения правил дорожного движения всеми участниками движения, правил безопасности на транспорте. Знание правил безопасного поведения на транспорте, умение применять их на практике, знание о порядке действий в опасных, экстремальных и чрезвычайных ситуациях на транспорте;

10) знания о способах безопасного поведения в природной среде; умение применять их на практике; знания порядка действий при чрезвычайных ситуациях природного характера; сформированность представлений об экологической безопасности, ценности бережного отношения к природе, разумного природопользования;

11) знания основ пожарной безопасности; умение применять их на практике для предупреждения пожаров; знания порядка действий при угрозе пожара и пожаре в быту, общественных местах, на транспорте, в природной среде; знания прав и обязанностей граждан в области пожарной безопасности;

12) владение основами медицинских знаний: владение приемами оказания первой помощи при неотложных состояниях, инфекционных и неинфекционных заболеваний, сохранения психического здоровья; сформированность представлений о здоровом образе жизни и его роли в сохранении психического и физического здоровья, негативного отношения к вредным привычкам; знания о необходимых действиях при чрезвычайных ситуациях биолого-социального и военного характера; умение применять табельные и подручные средства для само- и взаимопомощи;

13) знание основ безопасного, конструктивного общения, умение различать опасные явления в социальном взаимодействии, в том числе криминогенного характера; умение предупреждать опасные явления и противодействовать им;

14) сформированность нетерпимости к проявлениям насилия в социальном взаимодействии; знания о способах безопасного поведения в цифровой среде; умение применять их на практике; умение распознавать опасности в цифровой среде (в том числе криминогенного характера, опасности вовлечения в деструктивную деятельность) и противодействовать им;

15) сформированность представлений об опасности и негативном влиянии на жизнь личности, общества, государства деструктивной идеологии в том числе экстремизма, терроризма; понимание роли государства в противодействии терроризму; умения различать приемы вовлечения в деструктивные сообщества, экстремистскую и террористическую деятельность и противодействовать им; знания порядка действий при объявлении разного уровня террористической опасности и действий при угрозе или в случае террористического акта, проведении контртеррористической операции.

Достижение результатов освоения программы ОБЗР обеспечивается посредством включения в указанную программу предметных результатов освоения модулей ОБЗР:

Предметные результаты по модулю № 1. «Безопасное и устойчивое развитие личности, общества, государства»:

раскрывать правовые основы и принципы обеспечения национальной безопасности Российской Федерации;

характеризовать роль личности, общества и государства в достижении стратегических национальных приоритетов, объяснять значение их реализации в обеспечении комплексной безопасности и устойчивого развития Российской Федерации, приводить примеры;

характеризовать роль правоохранительных органов и специальных служб в обеспечении национальной безопасности.

объяснять роль личности, общества и государства в предупреждении противоправной деятельности;

характеризовать правовую основу защиты населения и территорий от чрезвычайных ситуаций природного и техногенного характера;

раскрывать назначение, основные задачи и структуру Единой государственной системы предупреждения и ликвидации чрезвычайных ситуаций (РСЧС);

объяснять права и обязанности граждан Российской Федерации в области безопасности в условиях чрезвычайных ситуаций мирного и военного времени;

объяснять права и обязанности граждан Российской Федерации в области гражданской обороны;
уметь действовать при сигнале «Внимание всем!», в том числе при химической и радиационной опасности;
анализировать угрозы военной безопасности Российской Федерации, обосновывать значение обороны государства для мирного социально-экономического развития страны;
характеризовать роль Вооружённых Сил Российской Федерации в обеспечении национальной безопасности.

Предметные результаты по модулю № 2 «Основы военной подготовки»:

знать строевые приёмы в движении без оружия;
выполнять строевые приёмы в движении без оружия;
иметь представление об основах общевойскового боя;
иметь представление об основных видах общевойскового боя и способах маневра в бою;
иметь представление о походном, предбоевом и боевом порядке подразделений;
понимать способы действий военнослужащего в бою;
знать правила и меры безопасности при обращении с оружием;
приводить примеры нарушений правил и мер безопасности при обращении с оружием и их возможных последствий;
применять меры безопасности при проведении занятий по боевой подготовке и обращении с оружием;
знать способы удержания оружия, правила прицеливания и производства меткого выстрела;
определять характерные конструктивные особенности образцов стрелкового оружия на примере автоматов Калашникова АК-74 и АК-12;
иметь представление о современных видах короткоствольного стрелкового оружия;
иметь представление об истории возникновения и развития робототехнических комплексов;
иметь представление о конструктивных особенностях БПЛА квадрокоптерного типа;
иметь представление о способах боевого применения БПЛА;
иметь представление об истории возникновения и развития связи;
иметь представление о назначении радиосвязи и о требованиях, предъявляемых к радиосвязи;
иметь представление о видах, предназначении, тактико-технических характеристиках современных переносных радиостанций;
иметь представление о тактических свойствах местности и их влиянии на боевые действия войск;
иметь представление о шанцевом инструменте;
иметь представление о позиции отделения и порядке оборудования окопа для стрелка;
иметь представление о видах оружия массового поражения и их поражающих факторах;
знать способы действий при применении противником оружия массового поражения;
понимать особенности оказания первой помощи в бою;
знать условные зоны оказания первой помощи в бою;
знать приемы самопомощи в бою;
иметь представление о военно-учетных специальностях;
знать особенности прохождения военной службы по призыву и по контракту;
иметь представления о военно-учебных заведениях;
иметь представление о системе военно-учебных центров при учебных заведениях высшего образования.

Предметные результаты по модулю № 3 «Культура безопасности жизнедеятельности в современном обществе»:

объяснять смысл понятий «опасность», «безопасность», «риск (угроза)», «культура безопасности», «опасная ситуация», «чрезвычайная ситуация», объяснять их взаимосвязь;

приводить примеры решения задач по обеспечению безопасности в повседневной жизни (индивидуальный, групповой и общественно-государственный уровни);

знать общие принципы безопасного поведения, приводить примеры;

объяснять смысл понятий «виктимное поведение», «безопасное поведение»;

понимать влияние поведения человека на его безопасность, приводить примеры;

иметь навыки оценки своих действий с точки зрения их влияния на безопасность;

раскрывать суть риск-ориентированного подхода к обеспечению безопасности;

приводить примеры реализации риск-ориентированного подхода на уровне личности, общества, государства.

Предметные результаты по модулю № 4 «Безопасность в быту»:

раскрывать источники и классифицировать бытовые опасности, обосновывать зависимость риска (угрозы) их возникновения от поведения человека;

знать права и обязанности потребителя, правила совершения покупок, в том числе в Интернете; оценивать их роль в совершении безопасных покупок;

оценивать риски возникновения бытовых отравлений, иметь навыки их профилактики;

иметь навыки первой помощи при бытовых отравлениях;

уметь оценивать риски получения бытовых травм;

понимать взаимосвязь поведения и риска получить травму;

знать правила пожарной безопасности и электробезопасности, понимать влияние соблюдения правил на безопасность в быту;

иметь навыки безопасного поведения в быту при использовании газового и электрического оборудования;

иметь навыки поведения при угрозе и возникновении пожара;

иметь навыки первой помощи при бытовых травмах, ожогах, порядок проведения сердечно-лёгочной реанимации;

знать правила безопасного поведения в местах общего пользования (подъезд, лифт, придомовая территория, детская площадка, площадка для выгула собак и другие);

понимать влияние конструктивной коммуникации с соседями на уровень безопасности, приводить примеры;

понимать риски противоправных действий, выработать навыки, снижающие криминогенные риски;

знать правила поведения при возникновении аварии на коммунальной системе;

иметь навыки взаимодействия с коммунальными службами.

Предметные результаты по модулю № 5 «Безопасность на транспорте»:

знать правила дорожного движения;

характеризовать изменения правил дорожного движения в зависимости от изменения уровня рисков (риск-ориентированный подход);

понимать риски для пешехода при разных условиях, выработать навыки безопасного поведения;

понимать влияние действий водителя и пассажира на безопасность дорожного движения, приводить примеры;

знать права, обязанности и иметь представление об ответственности пешехода, пассажира, водителя;

иметь представление о знаниях и навыках, необходимых водителю;

знать правила безопасного поведения при дорожно-транспортных происшествиях разного характера;

иметь навыки оказания первой помощи, навыки пользования огнетушителем;

знать источники опасности на различных видах транспорта, приводить примеры;

знать правила безопасного поведения на транспорте, приводить примеры влияния поведения на безопасность;
иметь представление о порядке действий при возникновении опасных и чрезвычайных ситуаций на различных видах транспорта.

Предметные результаты по модулю № 6 «Безопасность в общественных местах»:

перечислять и классифицировать основные источники опасности в общественных местах;
знать общие правила безопасного поведения в общественных местах, характеризовать их влияние на безопасность;
иметь навыки оценки рисков возникновения толпы, давки;
знать о действиях, которые минимизируют риски попадания в толпу, давку, и о действиях, которые позволяют минимизировать риск получения травмы в случае попадания в толпу, давку;
оценивать риски возникновения ситуаций криминогенного характера в общественных местах;
иметь навыки безопасного поведения при проявлении агрессии;
иметь представление о безопасном поведении для снижения рисков криминогенного характера;
оценивать риски потеряться в общественном месте;
знать порядок действий в случаях, когда потерялся человек;
знать правила пожарной безопасности в общественных местах;
понимать особенности поведения при угрозе пожара и пожаре в общественных местах разного типа;
знать правила поведения при угрозе обрушения или обрушении зданий или отдельных конструкций;
иметь представление о правилах поведения при угрозе или в случае террористического акта в общественном месте.

Предметные результаты по модулю № 7 «Безопасность в природной среде»:

выделять и классифицировать источники опасности в природной среде;
знать особенности безопасного поведения при нахождении в природной среде, в том числе в лесу, на водоёмах, в горах;
иметь представление о способах ориентирования на местности; знать разные способы ориентирования, сравнивать их особенности, выделять преимущества и недостатки;
знать правила безопасного поведения, минимизирующие риски потеряться в природной среде;
знать о порядке действий, если человек потерялся в природной среде;
иметь представление об основных источниках опасности при автономном нахождении в природной среде, способах подачи сигнала о помощи;
иметь представление о способах сооружения убежища для защиты от перегрева и переохлаждения, получения воды и пищи, правилах поведения при встрече с дикими животными;
иметь навыки первой помощи при перегреве, переохлаждении, отморожении, навыки транспортировки пострадавших;
называть и характеризовать природные чрезвычайные ситуации;
выделять наиболее характерные риски для своего региона с учётом географических, климатических особенностей, традиций ведения хозяйственной деятельности, отдыха на природе;
раскрывать применение принципов безопасного поведения (предвидеть опасность; по возможности избежать её; при необходимости действовать) для природных чрезвычайных ситуаций;

указывать причины и признаки возникновения природных пожаров;
понимать влияние поведения человека на риски возникновения природных пожаров;
иметь представление о безопасных действиях при угрозе и возникновении природного пожара;
называть и характеризовать природные чрезвычайные ситуации, вызванные опасными геологическими явлениями и процессами;
раскрывать возможности прогнозирования, предупреждения, смягчения последствий природных чрезвычайных ситуаций, вызванных опасными геологическими явлениями и процессами;
иметь представление о правилах безопасного поведения при природных чрезвычайных ситуациях, вызванных опасными геологическими явлениями и процессами;
оценивать риски природных чрезвычайных ситуаций, вызванных опасными геологическими явлениями и процессами, для своего региона, приводить примеры риск-ориентированного поведения;
называть и характеризовать природные чрезвычайные ситуации, вызванные опасными гидрологическими явлениями и процессами;
раскрывать возможности прогнозирования, предупреждения, смягчения последствий природных чрезвычайных ситуаций, вызванных опасными гидрологическими явлениями и процессами;
иметь представление о правилах безопасного поведения при природных чрезвычайных ситуациях, вызванных опасными гидрологическими явлениями и процессами;
оценивать риски природных чрезвычайных ситуаций, вызванных опасными гидрологическими явлениями и процессами, для своего региона, приводить примеры риск-ориентированного поведения;
называть и характеризовать природные чрезвычайные ситуации, вызванные опасными метеорологическими явлениями и процессами;
раскрывать возможности прогнозирования, предупреждения, смягчения последствий природных чрезвычайных ситуаций, вызванных опасными метеорологическими явлениями и процессами;
знать правила безопасного поведения при природных чрезвычайных ситуациях, вызванных опасными метеорологическими явлениями и процессами;
оценивать риски природных чрезвычайных ситуаций, вызванных опасными метеорологическими явлениями и процессами, для своего региона, приводить примеры риск-ориентированного поведения;
характеризовать источники экологических угроз, обосновывать влияние человеческого фактора на риски их возникновения;
характеризовать значение риск-ориентированного подхода к обеспечению экологической безопасности;
иметь навыки экологической грамотности и разумного природопользования.

Предметные результаты по модулю № 8 «Основы медицинских знаний. Оказание первой помощи»:

объяснять смысл понятий «здоровье», «охрана здоровья», «здоровый образ жизни», «лечение», «профилактика» и выявлять взаимосвязь между ними;
понимать степень влияния биологических, социально-экономических, экологических, психологических факторов на здоровье;
понимать значение здорового образа жизни и его элементов для человека, приводить примеры из собственного опыта;
характеризовать инфекционные заболевания, знать основные способы распространения и передачи инфекционных заболеваний;
иметь навыки соблюдения мер личной профилактики;

понимать роль вакцинации в профилактике инфекционных заболеваний, приводить примеры;

понимать значение национального календаря профилактических прививок и вакцинации населения, роль вакцинации для общества в целом;

объяснять смысл понятия «вакцинация по эпидемиологическим показаниям»;

иметь представление о чрезвычайных ситуациях биолого-социального характера, действиях при чрезвычайных ситуациях биолого-социального характера (на примере эпидемии);

приводить примеры реализации риск-ориентированного подхода к обеспечению безопасности при чрезвычайных ситуациях биолого-социального характера;

характеризовать наиболее распространённые неинфекционные заболевания (сердечно-сосудистые, онкологические, эндокринные и другие), оценивать основные факторы риска их возникновения и степень опасности;

характеризовать признаки угрожающих жизни и здоровью состояний (инсульт, сердечный приступ и другие);

иметь навыки вызова скорой медицинской помощи;

понимать значение образа жизни в профилактике и защите от неинфекционных заболеваний;

раскрывать значение диспансеризации для ранней диагностики неинфекционных заболеваний, знать порядок прохождения диспансеризации;

объяснять смысл понятий «психическое здоровье» и «психологическое благополучие», характеризовать их влияние на жизнь человека;

знать основные критерии психического здоровья и психологического благополучия;

характеризовать факторы, влияющие на психическое здоровье и психологическое благополучие;

иметь представление об основных направлениях сохранения и укрепления психического здоровья и психологического благополучия;

характеризовать негативное влияние вредных привычек на умственную и физическую работоспособность, благополучие человека;

характеризовать роль раннего выявления психических расстройств и создания благоприятных условий для развития;

объяснять смысл понятия «инклюзивное обучение»;

иметь навыки, позволяющие минимизировать влияние хронического стресса;

характеризовать признаки психологического неблагополучия и критерии обращения за помощью;

знать правовые основы оказания первой помощи в Российской Федерации;

объяснять смысл понятий «первая помощь», «скорая медицинская помощь», их соотношение;

знать о состояниях, при которых оказывается первая помощь, и действиях при оказании первой помощи;

иметь навыки применения алгоритма первой помощи;

иметь представление о безопасных действиях по оказанию первой помощи в различных условиях (травмы глаза; «сложные» кровотечения; первая помощь с использованием подручных средств; первая помощь при нескольких травмах одновременно).

Предметные результаты по модулю № 9 «Безопасность в социуме»:

объяснять смысл понятия «общение»; характеризовать роль общения в жизни человека, приводить примеры межличностного общения и общения в группе;

иметь навыки конструктивного общения;

объяснять смысл понятий «социальная группа», «малая группа», «большая группа»;

характеризовать взаимодействие в группе;

понимать влияние групповых норм и ценностей на комфортное и безопасное взаимодействие в группе, приводить примеры;

объяснять смысл понятия «конфликт»;
знать стадии развития конфликта, приводить примеры;
характеризовать факторы, способствующие и препятствующие развитию конфликта;
иметь навыки конструктивного разрешения конфликта;
знать условия привлечения третьей стороны для разрешения конфликта;
иметь представление о способах пресечения опасных проявлений конфликтов;
раскрывать способы противодействия буллингу, проявлениям насилия;
характеризовать способы психологического воздействия;
характеризовать особенности убеждающей коммуникации;
объяснять смысл понятия «манипуляция»;
называть характеристики манипулятивного воздействия, приводить примеры;
иметь представления о способах противодействия манипуляции;
раскрывать механизмы воздействия на большую группу (заражение, убеждение, внушение, подражание и другие), приводить примеры;
иметь представление о деструктивных и псевдопсихологических технологиях и способах противодействия.

Предметные результаты по модулю № 10 «Безопасность в информационном пространстве»:

характеризовать цифровую среду, её влияние на жизнь человека;
объяснять смысл понятий «цифровая среда», «цифровой след», «персональные данные»;
анализировать угрозы цифровой среды (цифровая зависимость, вредоносное программное обеспечение, сетевое мошенничество и травля, вовлечение в деструктивные сообщества, запрещённый контент и другие), раскрывать их характерные признаки;
иметь навыки безопасных действий по снижению рисков, и защите от опасностей цифровой среды;
объяснять смысл понятий «программное обеспечение», «вредоносное программное обеспечение»;
характеризовать и классифицировать опасности, анализировать риски, источником которых является вредоносное программное обеспечение;
иметь навыки безопасного использования устройств и программ;
перечислять и классифицировать опасности, связанные с поведением людей в цифровой среде;
характеризовать риски, связанные с коммуникацией в цифровой среде (имитация близких социальных отношений; травля; шантаж разглашением сведений; вовлечение в деструктивную, противоправную деятельность), способы их выявления и противодействия им;
иметь навыки безопасной коммуникации в цифровой среде;
объяснять смысл и взаимосвязь понятий «достоверность информации», «информационный пузырь», «фейк»;
иметь представление о способах проверки достоверности, легитимности информации, её соответствия правовым и морально-этическим нормам;
раскрывать правовые основы взаимодействия с цифровой средой, выработать навыки безопасных действий по защите прав в цифровой среде;
объяснять права, обязанности и иметь представление об ответственности граждан и юридических лиц в информационном пространстве.

Предметные результаты по модулю № 11 «Основы противодействия экстремизму и терроризму»:

характеризовать экстремизм и терроризм как угрозу благополучию человека, стабильности общества и государства;
объяснять смысл и взаимосвязь понятий «экстремизм» и «терроризм»; анализировать варианты их проявления и возможные последствия;

характеризовать признаки вовлечения в экстремистскую и террористическую деятельность, выработать навыки безопасных действий при их обнаружении;
 иметь представление о методах и видах террористической деятельности;
 знать уровни террористической опасности, иметь навыки безопасных действий при их объявлении;
 иметь представление о безопасных действиях при угрозе (обнаружение бесхозных вещей, подозрительных предметов и другие) и в случае террористического акта (подрыв взрывного устройства, наезд транспортного средства, попадание в заложники и другие), проведении контртеррористической операции;
 раскрывать правовые основы, структуру и задачи государственной системы противодействия экстремизму и терроризму;
 объяснять права, обязанности и иметь представление об ответственности граждан и юридических лиц в области противодействия экстремизму и терроризму.

Тематическое планирование учебного предмета «Основы безопасности и защиты Родины»

* Тематическое планирование выстроено в соответствии с Федеральной рабочей программой по учебному предмету «Основы безопасности и защиты Родины».

Распределение часов в тематическом планировании по каждой теме будет прописано на начало учебного года учителем-предметником в «рабочей программе учителя» на основании распределённых часов по учебному плану на текущий учебный год.

Структура тематического планирования рабочих программ на уровне среднего общего образования составлена с учётом рабочей программы воспитания в соответствии требованиями обновлённого ФГОС СОО (пункт 18.2.2, подпункт 3) и включает в себя следующие структурные компоненты:

№ п/п	Наименование разделов и тем (с учётом рабочей программы воспитания)	Кол-во часов, отводимых на освоение каждой темы
	Модуль 1	
	«Безопасное и устойчивое развитие личности, общества, государства»	
	Взаимодействие личности, общества и государства в обеспечении национальной безопасности	
	Роль личности, общества и государства в предупреждении и ликвидации чрезвычайных ситуаций	
	Оборона страны как обязательное условие благополучного развития страны	
	Модуль 2 «Основы военной подготовки»	
	Строевые приемы и движение без оружия (строевая подготовка)	
	Основные виды тактических действий войск (тактическая подготовка)	
	Требования безопасности при обращении с оружием и боеприпасами (огневая подготовка)	
	Виды, назначение и тактико-технические характеристики современного стрелкового оружия (огневая подготовка)	
	Беспилотные летательные аппараты (БПЛА) – эффективное средство в условиях военных действий. Морские беспилотные аппараты (основы технической подготовки и связи)	
	Предназначение, общее устройство и тактико-технические характеристики	

переносных радиостанций (основы технической подготовки и связи)	
Первая помощь на поле боя (военно-медицинская подготовка. Тактическая медицина)	
Особенности прохождения военной службы по призыву и по контракту. Военно-учебные заведения и военно-учебные центры (тактическая подготовка)	
Модуль 3	
«Культура безопасности жизнедеятельности в современном обществе»	
Современные представления о культуре безопасности	
Влияние поведения на безопасность. Риск-ориентированный подход к обеспечению безопасности на уровне личности, общества и государства	
Модуль 4 «Безопасность в быту»	
Источники опасности в быту. Профилактика и первая помощь при отравлениях	
Безопасное поведение в местах общего пользования	
Модуль 5 «Безопасность на транспорте»	
Безопасность дорожного движения	
Порядок действий при дорожно-транспортных происшествиях.	
Безопасное поведение на разных видах транспорта.	
Модуль 6 «Безопасность в общественных местах»	
Безопасность в общественных местах. Опасности социально-психологического характера.	
Безопасность в общественных местах. Опасности криминального характера.	
Безопасность в общественных местах. Действия при пожаре, обрушении конструкций, угрозе или совершении террористического акта.	
Модуль 7. «Безопасность в природной среде»	
Безопасность в природной среде.	
Выживание автономной условиях.	
Природные чрезвычайные ситуации. Природные пожары.	
Природные чрезвычайные ситуации. Опасные геологические явления и процессы: землетрясения, извержение вулканов, оползни, сели, камнепады.	
Природные чрезвычайные ситуации. Опасные гидрологические явления и процессы: паводки, половодья, цунами, сели, лавины	
Природные чрезвычайные ситуации. Опасные метеорологические явления и процессы: ливни, град, мороз, жар	
Экологическая грамотность и разумное природопользование	
Модуль № 8 «Основы медицинских знаний. Оказание первой помощи»	
Факторы, влияющие на здоровье человека. Здоровый образ жизни	
Инфекционные заболевания. Значение вакцинации в борьбе с инфекционными заболеваниями	
Неинфекционные заболевания. Факторы риска и меры профилактики. Роль диспансеризации для сохранения здоровья	
Психическое здоровье и психологическое благополучие	
Первая помощь пострадавшему	
Модуль № 9 «Безопасность в социуме»	
Общение в жизни человека. Межличностное общение, общение в группе	
Конфликты и способы их разрешения	
Конструктивные и деструктивные способы психологического воздействия	
Психологические механизмы воздействия на большие группы людей	
Модуль № 10 «Безопасность в информационном пространстве»	
Безопасность в цифровой среде	
Опасности, связанные с использованием программного обеспечения	
Опасности, связанные с коммуникацией в цифровой среде	
Достоверность информации в цифровой среде	

Защита прав в цифровом пространстве	
Модуль № 11 «Основы противодействия экстремизму и терроризму»	
Экстремизм и терроризм как угроза устойчивого развития общества	
Правила безопасного поведения при угрозе и совершении террористического акта	
Противодействие экстремизму и терроризму	
Общее количество часов по ФРП = 68 часов	

Рабочие программы отдельных курсов из ЧФУОО

Для педагогического класса ввели рабочую программу из ЧФУОО

Основы педагогики

Основы психология

Основы введения в педагогическую деятельность

Рабочие программы учебных курсов внеурочной деятельности

Внеурочная деятельность на текущий 2024-2025 учебный год пролонгирует реализацию планируемых результатов по обязательным курсам «Разговоры о важном», «Профориентация» и «БАС».

Рабочие программы внеурочной деятельности на уровне начального общего образования являются приложением к настоящей ООП.

Перечень рабочих программ внеурочной деятельности на 2024-2025 учебный год:

Рабочая программа по курсу «Разговоры о важном» 10-11 классы	Активная ссылка на рабочую программу
Рабочая программа профориентационного курса 10-11 классы	Активная ссылка на рабочую программу
Рабочая программа по БАС грамотности 10-11 классы	Активная ссылка на рабочую программу

2.3. Рабочая программа воспитания

2.3.1. Целевой раздел

Содержание воспитания обучающихся в МБОУ «Калиновская СОШ» определяется содержанием российских базовых (гражданских, национальных) норм и ценностей, которые закреплены в Конституции Российской Федерации и Конституции Чеченской Республики. Эти ценности и нормы определяют инвариантное содержание воспитания обучающихся. Вариативный компонент содержания воспитания обучающихся включает духовно-нравственные ценности культуры, традиционных религий народов России.

Воспитательная деятельность в школе планируется и осуществляется в соответствии с приоритетами государственной политики в сфере воспитания. Приоритетной задачей Российской Федерации в сфере воспитания детей является развитие высоконравственной личности, разделяющей российские традиционные духовные ценности, обладающей актуальными знаниями и умениями, способной реализовать свой потенциал в условиях современного общества, готовой к мирному созиданию и защите Родины.

Цель и задачи воспитания обучающихся

Цель воспитания обучающихся в образовательной организации: развитие личности, создание условий для самоопределения и социализации на основе традиционных российских ценностей (жизни, достоинства, прав и свобод человека, патриотизма, гражданственности, служения Отечеству и ответственности за его судьбу, высоких нравственных идеалов, крепкой семьи, созидательного труда, приоритета духовного над материальным, гуманизма, милосердия, справедливости, коллективизма, взаимопомощи и взаимоуважения, исторической памяти и преемственности поколений, единства народов России), а также принятых в российском обществе правил и норм поведения в интересах человека, семьи, общества и государства.

Задачи воспитания обучающихся в образовательной организации:

усвоение обучающимися знаний норм, духовно-нравственных ценностей, традиций, которые выработало российское общество (социально значимых знаний);

формирование и развитие личностных отношений к этим нормам, ценностям, традициям (их освоение, принятие);

приобретение соответствующего этим нормам, ценностям, традициям социокультурного опыта поведения, общения, межличностных социальных отношений, применения полученных знаний;

достижение личностных результатов освоения общеобразовательных программ в соответствии с ФГОС СОО.

Личностные результаты освоения обучающимися образовательных программ включают: осознание российской гражданской идентичности;

сформированность ценностей самостоятельности и инициативы;

готовность обучающихся к саморазвитию, самостоятельности и личностному самоопределению;

наличие мотивации к целенаправленной социально значимой деятельности;

сформированность внутренней позиции личности как особого ценностного отношения к себе, окружающим людям и жизни в целом.

Воспитательная деятельность в образовательной организации планируется и осуществляется на основе аксиологического, антропологического, культурно-исторического, системно-деятельностного, личностно-ориентированного подходов и с учетом принципов воспитания: гуманистической направленности воспитания, совместной деятельности детей и взрослых, следования нравственному примеру, безопасной жизнедеятельности, инклюзивное, возрастосообразности.

Направления воспитания

Программа воспитания реализуется в единстве учебной и воспитательной деятельности школы по основным направлениям воспитания в соответствии с ФГОС СОО и отражает готовность обучающихся руководствоваться ценностями и приобретать первоначальный опыт деятельности на их основе, в том числе в части:

Гражданского воспитания, способствующего формированию российской гражданской идентичности, принадлежности к общности граждан Российской Федерации, к народу России как источнику власти в Российском государстве и субъекту тысячелетней российской государственности, уважения к правам, свободам и обязанностям гражданина России, правовой и политической культуры.

Патриотического воспитания, основанного на воспитании любви к родному краю, Родине, своему народу, уважения к другим народам России; историческое просвещение, формирование российского национального исторического сознания, российской культурной идентичности.

Духовно-нравственного воспитания на основе духовнонравственной культуры народов России, традиционных религий народов России, формирование традиционных российских семейных ценностей; воспитание честности, доброты, милосердия, справедливости, дружелюбия и взаимопомощи, уважения к старшим, к памяти предков.

Эстетического воспитания, способствующего формированию эстетической культуры на основе российских традиционных духовных ценностей, приобщение к лучшим образцам отечественного и мирового искусства.

Физического воспитания, ориентированного на формирование культуры здорового образа жизни и эмоционального благополучия - развитие физических способностей с учетом возможностей и состояния здоровья, навыков безопасного поведения в природной и социальной среде, чрезвычайных ситуациях.

Трудового воспитания, основанного на воспитании уважения к труду, трудящимся, результатам труда (своего и других людей), ориентации на трудовую деятельность, получение профессии, личностное самовыражение в продуктивном, нравственно достойном труде в российском обществе, достижение выдающихся результатов в профессиональной деятельности.

Экологического воспитания, способствующего формированию экологической культуры, ответственного, бережного отношения к природе, окружающей среде на основе российских

традиционных духовных ценностей, навыков охраны, защиты, восстановления природы, окружающей среды.

Ценности научного познания, ориентированного на воспитание стремления к познанию себя и других людей, природы и общества, к получению знаний, качественного образования с учетом личностных интересов и общественных потребностей.

Целевые ориентиры результатов воспитания

Требования к личностным результатам освоения обучающимися ООП СОО установлены ФГОС СОО.

На основании этих требований в данном разделе представлены целевые ориентиры результатов в воспитании, развитии личности обучающихся, на достижение которых должна быть направлена деятельность педагогического коллектива для выполнения требований ФГОС СОО.

Целевые ориентиры определены в соответствии с инвариантным содержанием воспитания обучающихся на основе российских базовых (гражданских, конституциональных) ценностей, обеспечивают единство воспитания, воспитательного пространства.

Целевые ориентиры результатов воспитания на уровне среднего общего образования:

Гражданское воспитание:

осознанно выражающий свою российскую гражданскую принадлежность (идентичность) в поликультурном, многонациональном и многоконфессиональном российском обществе, в мировом сообществе;

сознающий своё единство с народом России как источником власти и субъектом тысячелетней российской государственности, с Российским государством, ответственность за его развитие в настоящем и будущем на основе исторического просвещения, сформированного российского национального исторического сознания;

проявляющий готовность к защите Родины, способный аргументированно отстаивать суверенитет и достоинство народа России и Российского государства, сохранять и защищать историческую правду;

ориентированный на активное гражданское участие на основе уважения закона и правопорядка, прав и свобод сограждан;

осознанно и деятельно выражающий неприятие любой дискриминации по социальным, национальным, расовым, религиозным признакам, проявлений экстремизма, терроризма, коррупции, антигосударственной деятельности;

обладающий опытом гражданской социально значимой деятельности (в ученическом самоуправлении, волонтерском движении, экологических, военно-патриотических и другие объединениях, акциях, программах).

Патриотическое воспитание:

выражающий свою национальную, этническую принадлежность, приверженность к родной культуре, любовь к своему народу;

сознающий причастность к многонациональному народу Российской Федерации, Российскому Отечеству, российскую культурную идентичность;

проявляющий деятельное ценностное отношение к историческому и культурному наследию своего и других народов России, традициям, праздникам, памятникам народов, проживающих в родной стране – России;

проявляющий уважение к соотечественникам, проживающим за рубежом, поддерживающий их права, защиту их интересов в сохранении российской культурной идентичности.

Духовно-нравственное воспитание:

проявляющий приверженность традиционным духовно-нравственным ценностям, культуре народов России с учётом мировоззренческого, национального, конфессионального самоопределения;

действующий и оценивающий своё поведение и поступки, поведение и поступки других людей с позиций традиционных российских духовно-нравственных ценностей и норм с осознанием последствий поступков, деятельно выражающий неприятие антигуманных и асоциальных поступков, поведения, противоречащих этим ценностям;

проявляющий уважение к жизни и достоинству каждого человека, свободе мировоззренческого выбора и самоопределения, к представителям различных этнических групп, религий народов России, их национальному достоинству и религиозным чувствам с учётом соблюдения конституционных прав и свобод всех граждан;

понимающий и деятельно выражающий ценность межнационального, межрелигиозного согласия людей, народов в России, способный вести диалог с людьми разных национальностей, отношения к религии и религиозной принадлежности, находить общие цели и сотрудничать для их достижения;

ориентированный на создание устойчивой семьи на основе российских традиционных семейных ценностей, понимания брака как союза мужчины и женщины для создания семьи, рождения и воспитания в семье детей, неприятия насилия в семье, ухода от родительской ответственности;

обладающий сформированными представлениями о ценности и значении в отечественной и мировой культуре языков и литературы народов России, демонстрирующий устойчивый интерес к чтению как средству познания отечественной и мировой духовной культуры.

Эстетическое воспитание:

выражающий понимание ценности отечественного и мирового искусства, российского и мирового художественного наследия;

проявляющий восприимчивость к разным видам искусства, понимание эмоционального воздействия искусства, его влияния на поведение людей, умеющий критически оценивать это влияние;

проявляющий понимание художественной культуры как средства коммуникации и самовыражения в современном обществе, значения нравственных норм, ценностей, традиций в искусстве;

ориентированный на осознанное творческое самовыражение, реализацию творческих способностей в разных видах искусства с учётом российских традиционных духовных и нравственных ценностей, на эстетическое обустройство собственного быта.

Физическое воспитание, формирование культуры здоровья и эмоционального благополучия:

понимающий и выражающий в практической деятельности ценность жизни, здоровья и безопасности, значение личных усилий в сохранении и укреплении своего здоровья и здоровья других людей;

соблюдающий правила личной и общественной безопасности, в том числе безопасного поведения в информационной среде;

выражающий на практике установку на здоровый образ жизни (здоровое питание, соблюдение гигиены, режим занятий и отдыха, регулярную физическую активность), стремление к физическому совершенствованию, соблюдающий и пропагандирующий безопасный и здоровый образ жизни;

проявляющий сознательное и обоснованное неприятие вредных привычек (курения, употребления алкоголя, наркотиков, любых форм зависимостей), деструктивного

поведения в обществе и цифровой среде, понимание их вреда для физического и психического здоровья;
демонстрирующий навыки рефлексии своего состояния (физического, эмоционального, психологического), состояния других людей с точки зрения безопасности, сознательного управления своим эмоциональным состоянием;
развивающий способности адаптироваться к стрессовым ситуациям в общении, в разных коллективах, к меняющимся условиям (социальным, информационным, природным).

Трудовое воспитание:

уважающий труд, результаты труда, трудовые и профессиональные достижения своих земляков, их вклад в развитие своего поселения, края, страны, трудовые достижения российского народа;
проявляющий способность к творческому созидательному социально значимому труду в доступных по возрасту социально-трудовых ролях, в том числе предпринимательской деятельности в условиях самозанятости или наёмного труда;
участвующий в социально значимой трудовой деятельности разного вида в семье, общеобразовательной организации, своей местности, в том числе оплачиваемом труде в каникулярные периоды, с учётом соблюдения законодательства Российской Федерации;
выражающий осознанную готовность к получению профессионального образования, к непрерывному образованию в течение жизни как условию успешной профессиональной и общественной деятельности;
понимающий специфику трудовой деятельности, регулирования трудовых отношений, самообразования и профессиональной самоподготовки в информационном высокотехнологическом обществе, готовый учиться и трудиться в современном обществе;
ориентированный на осознанный выбор сферы трудовой, профессиональной деятельности в российском обществе с учётом личных жизненных планов, потребностей своей семьи, общества.

Экологическое воспитание:

демонстрирующий в поведении сформированность экологической культуры на основе понимания влияния социально-экономических процессов на природу, в том числе на глобальном уровне, ответственность за действия в природной среде;
выражающий деятельное неприятие действий, приносящих вред природе;
применяющий знания естественных и социальных наук для разумного, бережливого природопользования в быту, общественном пространстве;
имеющий и развивающий опыт экологически направленной, природоохранной, ресурсосберегающей деятельности, участвующий в его приобретении другими людьми.

Ценности научного познания:

деятельно выражающий познавательные интересы в разных предметных областях с учётом своих интересов, способностей, достижений;
обладающий представлением о современной научной картине мира, достижениях науки и техники, аргументированно выражающий понимание значения науки в жизни российского общества, обеспечении его безопасности, гуманитарном, социально-экономическом развитии России;
демонстрирующий навыки критического мышления, определения достоверной научной информации и критики антинаучных представлений;
развивающий и применяющий навыки наблюдения, накопления и систематизации фактов, осмысления опыта в естественно-научной и гуманитарной областях познания, исследовательской деятельности.

2.3.2. Содержательный раздел.

Уклад образовательной организации.

МБОУ «Калиновская СОШ» функционирует как самостоятельная образовательная организация с 1963 г.

С целью сотрудничества в области создания профильных групп на базе школы 08.06.2024 г. заключен договор между ГБОУ «НГК»

Современный мир постоянно развивается. Общемировые тенденции, научно-технический прогресс, глобализация и другие процессы предъявляют к современному человеку новые требования. Для того чтобы быть успешным, человек должен предвидеть тенденции времени, понимать, какие требования предъявляются к современным и будущим профессиям, как меняется рынок труда и какие общемировые инновации влияют на характер этих требований. Какие новые передовые технологии будут востребованы в будущем. В связи с этим возникают новые требования к образованию и воспитанию.

Целью образовательной организации является обеспечение подготовки квалифицированных кадров, обладающих знаниями, навыками, личностными качествами и компетенциями, отвечающими требованиям экономики 21 века, целям и задачам социально – экономического развития и структуры рынка Чеченской Республики и Российской Федерации в целом.

Целью воспитательной работы - воспитание, социально-педагогическая поддержка становления и развития высоконравственного, ответственного, творческого, инициативного, компетентного гражданина.

Виды, формы и содержание воспитательной деятельности.

Виды, формы и содержание воспитательной деятельности планируются, представляются по модулям и реализуются посредством календарного плана воспитательной работы на текущий учебный год.

В соответствии с федеральной рабочей программой воспитания структура Рабочей программы воспитания школы в обязательном (инвариантном) порядке (п.130.3.2.2 ФОП СОО) включает 11 модулей:

«Урочная деятельность»

«Внеурочная деятельность»

«Классное руководство»

«Основные школьные дела»

«Внешкольные мероприятия»

«Организация предметно-пространственной среды»

«Взаимодействие с родителями (законными представителями)»

«Самоуправление»

«Профилактика и безопасность»

«Социальное партнёрство»

«Профорентация»

С учётом региональной политики Чеченской Республики и реализацией Единой концепции духовно-нравственного воспитания и развития подрастающего поколения Чеченской Республики вариативным модулем включена программа по его реализации.

Таким образом последовательность модулей в Рабочей программе воспитания и в календарном плане воспитательной работы расположена в соответствующей значимости в воспитательной деятельности школы в следующем порядке:

Модуль 1. Духовно-нравственное воспитание и развитие подрастающего поколения Чеченской Республики

Реализация воспитательного потенциала Единой концепции духовно-нравственного воспитания и развития подрастающего поколения Чеченской Республики предусматривает:

- формирование гражданского общества на основе духовно-нравственных ценностей, гуманизма и патриотизма;
- воспитание подрастающего поколения на принципе стабильности и неизменности общественного строя, согласно которому существующий общественный строй необходимо оберегать;
- создание единого центра (координационно-консультативного института) по реализации мер, направленных на духовное возрождение общества;
- формирование у молодого поколения нравственного абсолютизма, согласно которому существуют вечные и неизменные общечеловеческие идеалы и ценности;
- популяризация традиционных духовных, нравственных и культурных ценностей через литературу, живопись, музыку, театральное искусство, науку и образование;
- воспитание подрастающего поколения на основе обычаев и традиций народов Чеченской Республики, примерах нравственных идеалов российской и мировой истории;
- формирование ответственного поведения, умения противостоять чуждым идеям и асоциальным проявлениям;
- развитие навыков здорового образа жизни, самодисциплины;
- формирование любви к Родине и гордости за свою страну;
- воспитание подрастающего поколения на основе ценностей, заложенных в Конституции Российской Федерации, обычном праве народов Чеченской Республики и традиционных учениях духовных лидеров.

Модуль 2 «Классное руководство»

Реализация воспитательного потенциала классного руководства как особого вида педагогической деятельности, направленной, в первую очередь, на решение задач воспитания и социализации обучающихся, предусматривает:

- планирование и проведение классных часов целевой воспитательной тематической направленности;
- иницирование и поддержку классными руководителями участия классов в общешкольных делах, мероприятиях, оказание необходимой помощи обучающимся в их подготовке, проведении и анализе;
- организацию интересных и полезных для личностного развития обучающихся совместных дел, позволяющих вовлекать в них обучающихся с разными потребностями, способностями, давать возможности для самореализации, устанавливать и укреплять доверительные отношения, стать для них значимым взрослым, задающим образцы поведения;
- сплочение коллектива класса через игры и тренинги на командообразование, внеучебные и внешкольные мероприятия, походы, экскурсии, празднования дней рождения обучающихся, классные вечера;
- выработку совместно с обучающимися правил поведения класса, участие в выработке таких правил поведения в образовательной организации;
- изучение особенностей личностного развития обучающихся путем наблюдения за их поведением, в специально создаваемых педагогических ситуациях, в играх, беседах по нравственным проблемам; результаты наблюдения сверяются с результатами бесед с родителями, учителями, а также (при необходимости) с педагогом-психологом;
- доверительное общение и поддержку обучающихся в решении проблем (налаживание взаимоотношений с одноклассниками или педагогами, успеваемость и другое), совместный

поиск решений проблем, коррекцию поведения обучающихся через частные беседы индивидуально и вместе с их родителями, с другими обучающимися класса;

индивидуальную работу с обучающимися класса по ведению личных портфолио, в которых они фиксируют свои учебные, творческие, спортивные, личностные достижения;

регулярные консультации с учителями-предметниками, направленные на формирование единства требований по вопросам воспитания и обучения, предупреждение и (или) разрешение конфликтов между учителями и обучающимися;

проведение педагогических советов для решения конкретных проблем класса, интеграции воспитательных влияний педагогов на обучающихся, привлечение учителей-предметников к участию в классных делах, дающих им возможность лучше узнавать и понимать обучающихся, общаясь и наблюдая их во внеучебной обстановке, участвовать в родительских собраниях класса;

организацию и проведение регулярных родительских собраний, информирование родителей об успехах и проблемах обучающихся, их положении в классе, жизни класса в целом, помощь родителям и иным членам семьи в отношениях с учителями, администрацией;

создание и организацию работы родительского комитета класса, участвующего в решении вопросов воспитания и обучения в классе, общеобразовательной организации;

привлечение родителей (законных представителей), членов семей обучающихся к организации и проведению воспитательных дел, мероприятий в классе и общеобразовательной организации;

проведение в классе праздников, конкурсов, соревнований и других мероприятий.

Модуль 3 «Урочная деятельность»

Реализация воспитательного потенциала уроков предусматривает:

максимальное использование воспитательных возможностей содержания учебных предметов для формирования у обучающихся российских традиционных духовно-нравственных и социокультурных ценностей, российского исторического сознания на основе исторического просвещения; подбор соответствующего содержания уроков, заданий, вспомогательных материалов, проблемных ситуаций для обсуждений;

выбор методов, методик, технологий, оказывающих воспитательное воздействие на личность в соответствии с воспитательным идеалом, целью и задачами воспитания, целевыми ориентирами результатов воспитания; реализацию приоритета воспитания в учебной деятельности;

привлечение внимания обучающихся к ценностному аспекту изучаемых на уроках предметов, явлений и событий, инициирование обсуждений, высказываний своего мнения, выработки своего личностного отношения к изучаемым событиям, явлениям, лицам;

применение интерактивных форм учебной работы - интеллектуальных, стимулирующих познавательную мотивацию, игровых методик, дискуссий, дающих возможность приобрести опыт ведения конструктивного диалога; групповой работы, которая учит строить отношения и действовать в команде, способствует развитию критического мышления;

побуждение обучающихся соблюдать нормы поведения, правила общения со сверстниками и педагогическими работниками, соответствующие укладу общеобразовательной организации, установление и поддержку доброжелательной атмосферы;

организацию наставничества мотивированных и эрудированных обучающихся над неуспевающими одноклассниками, в том числе с особыми образовательными потребностями, дающего обучающимся социально значимый опыт сотрудничества и взаимной помощи;

инициирование и поддержку исследовательской деятельности обучающихся, планирование и выполнение индивидуальных и групповых проектов воспитательной направленности.

Модуль 4 «Внеурочная деятельность»

Внеурочная деятельность в МБОУ «Калиновская СОШ» выведена за рамки учебного плана и находит отражение в образовательной программе школы через дополнительные образовательные модули, проводимые в формах, отличных от классно-урочной; классное руководство (экскурсии, прогулки, праздники, соревнования); деятельность иных педагогических работников (педагога-психолога) в соответствии с должностными обязанностями квалификационных характеристик должностей работников образования; инновационную (экспериментальную) деятельность.

Внеурочная деятельность реализуется по направлениям: спортивно-оздоровительное (секция «БАС»), общеинтеллектуальное (интенсив «Функциональная грамотность, духовно-нравственное («Разговоры о важном» и др.), социальное («Россия – мои горизонты»), патриотический клуб «Память поколений», ШУС «Территория успеха» и др.).

Модуль 5 «Основные школьные дела»

Реализация воспитательного потенциала основных школьных дел предусматривает: общешкольные праздники, ежегодные творческие (театрализованные, музыкальные, литературные и другие) мероприятия, связанные с общероссийскими, региональными праздниками, памятными датами, в которых участвуют все классы; участие во всероссийских акциях, посвященных значимым событиям в России, мире; торжественные мероприятия, связанные с завершением образования, переходом на следующий уровень образования, символизирующие приобретение новых социальных статусов в образовательной организации, обществе; церемонии награждения (по итогам учебного периода, года) обучающихся и педагогов за участие в жизни образовательной организации, достижения в конкурсах, соревнованиях, олимпиадах, вклад в развитие образовательной организации, своей местности; социальные проекты в образовательной организации, совместно разрабатываемые и реализуемые обучающимися и педагогическими работниками, в том числе с участием социальных партнеров, комплексы дел благотворительной, экологической, патриотической, трудовой и другой направленности; проводимые для жителей населенного пункта и организуемые совместно с семьями обучающихся праздники, фестивали, представления в связи с памятными датами, значимыми событиями для жителей населенного пункта; разновозрастные сборы, многодневные выездные события, включающие в себя комплекс коллективных творческих дел гражданской, патриотической, историко-краеведческой, экологической, трудовой, спортивно-оздоровительной и другой направленности; вовлечение по возможности каждого обучающегося в школьные дела в разных ролях (сценаристов, постановщиков, исполнителей, корреспондентов, ведущих, декораторов, музыкальных редакторов, ответственных за костюмы и оборудование, за приглашение и встречу гостей и других), помощь обучающимся в освоении навыков подготовки, проведения, анализа общешкольных дел; наблюдение за поведением обучающихся в ситуациях подготовки, проведения, анализа основных школьных дел, мероприятий, их отношениями с обучающимися разных возрастов, с педагогическими работниками и другими взрослыми.

Модуль 6 «Внешкольные мероприятия»

Реализация воспитательного потенциала внешкольных мероприятий предусматривает: общие внешкольные мероприятия, в том числе организуемые совместно с социальными партнерами образовательной организации;

внешкольные тематические мероприятия воспитательной направленности, организуемые педагогами по изучаемым в образовательной организации учебным предметам, курсам, модулям;

экскурсии, походы выходного дня (в музей, картинную галерею, технопарк, на предприятие и другое), организуемые в классах классными руководителями, в том числе совместно с родителями (законными представителями) обучающихся с привлечением их к планированию, организации, проведению, оценке мероприятия;

литературные, исторические, экологические и другие походы, экскурсии, экспедиции, слеты и другие, организуемые педагогическими работниками, в том числе совместно с родителями (законными представителями) обучающихся для изучения историко-культурных мест, событий, биографий проживавших в этой местности российских поэтов и писателей, деятелей науки, природных и историко-культурных ландшафтов, флоры и фауны и другого;

выездные события, включающие в себя комплекс коллективных творческих дел, в процессе которых складывается детско-взрослая общность, характеризующаяся доверительными взаимоотношениями, ответственным отношением к делу, атмосферой эмоционально-психологического комфорта.

Модуль 7 «Организация предметно-пространственной среды»

Реализация воспитательного потенциала предметно-пространственной среды предусматривает совместную деятельность педагогов, обучающихся, других участников образовательных отношений по ее созданию, поддержанию, использованию в воспитательном процессе:

оформление внешнего вида здания, фасада, холла при входе в образовательную организацию государственной символикой Российской Федерации, субъекта Российской Федерации, муниципального образования (флаг, герб), изображениями символики Российского государства в разные периоды тысячелетней истории, исторической символики региона;

организацию и проведение церемоний поднятия (спуска) государственного флага Российской Федерации;

размещение карт России, регионов, муниципальных образований (современных и исторических, точных и стилизованных, географических, природных, культурологических, художественно оформленных, в том числе материалами, подготовленными обучающимися) с изображениями значимых культурных объектов местности, региона, России, памятных исторических, гражданских, народных, религиозных мест почитания, портретов выдающихся государственных деятелей России, деятелей культуры, науки, производства, искусства, военных, героев и защитников Отечества;

изготовление, размещение, обновление художественных изображений (символических, живописных, фотографических, интерактивных аудио и видео) природы России, региона, местности, предметов традиционной культуры и быта, духовной культуры народов России;

организацию и поддержание в образовательной организации звукового пространства позитивной духовно-нравственной, гражданско-патриотической воспитательной направленности (звонки-мелодии, музыка, информационные сообщения), исполнение гимна Российской Федерации;

разработку, оформление, поддержание, использование в воспитательном процессе "мест гражданского почитания" (в том числе, если образовательная организация носит имя выдающегося исторического деятеля, ученого, героя, защитника Отечества и других) в помещениях образовательной организации или на прилегающей территории для общественно-гражданского почитания лиц, мест, событий в истории России; мемориалов воинской славы, памятников, памятных досок;

оформление и обновление "мест новостей", стендов в помещениях (холл первого этажа, рекреации), содержащих в доступной, привлекательной форме новостную информацию позитивного гражданско-патриотического, духовнонравственного содержания, фотоотчеты об интересных событиях, поздравления педагогов и обучающихся и другое;

разработку и популяризацию символики образовательной организации (эмблема, флаг, логотип, элементы костюма обучающихся и другое), используемой как повседневно, так и в торжественные моменты;

подготовку и размещение регулярно сменяемых экспозиций творческих работ обучающихся в разных предметных областях, демонстрирующих их способности, знакомящих с работами друг друга;

поддержание эстетического вида и благоустройство всех помещений в образовательной организации, доступных и безопасных рекреационных зон, озеленение территории при образовательной организации;

разработку, оформление, поддержание и использование игровых пространств, спортивных и игровых площадок, зон активного и тихого отдыха;

создание и поддержание в вестибюле или библиотеке стеллажей свободного книгообмена, на которые обучающиеся, родители, педагоги могут выставлять для общего использования свои книги, брать для чтения другие;

деятельность классных руководителей и других педагогов вместе с обучающимися, их родителями по благоустройству, оформлению школьных аудиторий, пришкольной территории;

разработку и оформление пространств проведения значимых событий, праздников, церемоний, торжественных линеек, творческих вечеров (событийный дизайн);

разработку и обновление материалов (стендов, плакатов, инсталляций и других), акцентирующих внимание обучающихся на важных для воспитания ценностях, правилах, традициях, укладе образовательной организации, актуальных вопросах профилактики и безопасности.

Модуль 8 «Взаимодействие с родителями (законными представителями)»

Реализация воспитательного потенциала взаимодействия с родителями (законными представителями) обучающихся предусматривает:

создание и деятельность в образовательной организации, в классах представительных органов родительского сообщества (родительского комитета образовательной организации, классов), участвующих в обсуждении и решении вопросов воспитания и обучения, деятельность представителей родительского сообщества в Управляющем совете образовательной организации;

тематические родительские собрания в классах, общешкольные родительские собрания по вопросам воспитания, взаимоотношений обучающихся и педагогов, условий обучения и воспитания;

родительские дни, в которые родители (законные представители) могут посещать уроки и внеурочные занятия;

работу семейных клубов, родительских гостиных, предоставляющих родителям, педагогам и обучающимся площадку для совместного досуга и общения, с обсуждением актуальных вопросов воспитания;

проведение тематических собраний (в том числе по инициативе родителей), на которых родители могут получать советы по вопросам воспитания, консультации психологов, врачей, социальных работников, служителей традиционных российских религий, обмениваться опытом;

родительские форумы на официальном сайте образовательной организации в информационно-коммуникационной сети "Интернет", интернет-сообщества, группы с

участием педагогов, на которых обсуждаются интересующие родителей вопросы, согласуется совместная деятельность;

участие родителей в психолого-педагогических консилиумах в случаях, предусмотренных нормативными документами о психолого-педагогическом консилиуме в образовательной организации в соответствии с порядком привлечения родителей (законных представителей);

привлечение родителей (законных представителей) к подготовке и проведению классных и общешкольных мероприятий;

при наличии среди обучающихся детей-сирот, оставшихся без попечения родителей, приемных детей целевое взаимодействие с их законными представителями.

Модуль 9 «Самоуправление»

Реализация воспитательного потенциала ученического самоуправления в образовательной организации предусматривает:

организацию и деятельность органов ученического самоуправления (совет обучающихся или других), избранных обучающимися;

представление органами ученического самоуправления интересов обучающихся в процессе управления образовательной организацией;

защиту органами ученического самоуправления законных интересов и прав обучающихся;

участие представителей органов ученического самоуправления в разработке, обсуждении и реализации рабочей программы воспитания, календарного плана воспитательной работы, в анализе воспитательной деятельности в образовательной организации.

Модуль 10 «Профилактика и безопасность»

Реализация воспитательного потенциала профилактической деятельности в целях формирования и поддержки безопасной и комфортной среды в образовательной организации предусматривает:

организацию деятельности педагогического коллектива по созданию в образовательной организации эффективной профилактической среды обеспечения безопасности жизнедеятельности как условия успешной воспитательной деятельности;

проведение исследований, мониторинга рисков безопасности и ресурсов повышения безопасности, выделение и психолого-педагогическое сопровождение групп риска обучающихся по разным направлениям (агрессивное поведение, зависимости и другое);

проведение коррекционно-воспитательной работы с обучающимся групп риска силами педагогического коллектива и с привлечением сторонних специалистов (психологов, конфликтологов, коррекционных педагогов, работников социальных служб, правоохранительных органов, опеки и других);

разработку и реализацию профилактических программ, направленных на работу как с девиантными обучающимися, так и с их окружением; организацию межведомственного взаимодействия;

вовлечение обучающихся в воспитательную деятельность, проекты, программы профилактической направленности социальных и природных рисков в образовательной организации и в социокультурном окружении с педагогами, родителями, социальными партнерами (антинаркотические, антиалкогольные, против курения, вовлечения в деструктивные детские и молодежные объединения, культуры, субкультуры, группы в социальных сетях; по безопасности в цифровой среде, на транспорте, на воде, безопасности

дорожного движения, противопожарной безопасности, антитеррористической и антиэкстремистской безопасности, гражданской обороне и другие); организацию превентивной работы с обучающимися со сценариями социально одобряемого поведения, по развитию навыков саморефлексии, самоконтроля, устойчивости к негативным воздействиям, групповому давлению; профилактику правонарушений, девиаций посредством организации деятельности, альтернативной девиантному поведению, познания (путешествия), испытания себя (походы, спорт), значимого общения, творчества, деятельности (в том числе профессиональной, религиозно-духовной, благотворительной, художественной и другой); предупреждение, профилактику и целенаправленную деятельность в случаях появления, расширения, влияния в образовательной организации маргинальных групп обучающихся (оставивших обучение, криминальной направленности, с агрессивным поведением и других); профилактику расширения групп, семей обучающихся, требующих специальной психолого-педагогической поддержки и сопровождения (слабоуспевающие, социально запущенные, социально неадаптированные дети-мигранты, обучающиеся с ОВЗ и другие).

Модуль 11 «Социальное партнерство»

Реализация воспитательного потенциала социального партнерства предусматривает: участие представителей организаций-партнеров, в том числе в соответствии с договорами о сотрудничестве, в проведении отдельных мероприятий в рамках рабочей программы воспитания и календарного плана воспитательной работы (дни открытых дверей, государственные, региональные, школьные праздники, торжественные мероприятия и другие); участие представителей организаций-партнеров в проведении отдельных уроков, внеурочных занятий, внешкольных мероприятий соответствующей тематической направленности; проведение на базе организаций-партнеров отдельных уроков, занятий, внешкольных мероприятий, акций воспитательной направленности; проведение открытых дискуссионных площадок (детских, педагогических, родительских) с представителями организаций-партнеров для обсуждений актуальных проблем, касающихся жизни образовательной организации, муниципального образования, региона, страны; реализация социальных проектов, совместно разрабатываемых обучающимися, педагогами с организациями-партнерами благотворительной, экологической, патриотической, трудовой и другой направленности, ориентированных на воспитание обучающихся, преобразование окружающего социума, позитивное воздействие на социальное окружение.

Модуль 12 «Профориентация»

Реализация воспитательного потенциала профориентационной работы образовательной организации предусматривает: проведение циклов профориентационных часов, направленных на подготовку обучающегося к осознанному планированию и реализации своего профессионального будущего; профориентационные игры (игры-симуляции, деловые игры, квесты, кейсы), расширяющие знания о профессиях, способах выбора профессий, особенностях, условиях разной профессиональной деятельности; экскурсии на предприятия, в организации, дающие начальные представления о существующих профессиях и условиях работы;

посещение профориентационных выставок, ярмарок профессий, тематических профориентационных парков, лагерей, дней открытых дверей в организациях профессионального, высшего образования;

организацию на базе детского лагеря при образовательной организации профориентационных смен с участием экспертов в области профориентации, где обучающиеся могут познакомиться с профессиями, получить представление об их специфике, попробовать свои силы в той или иной профессии, развить соответствующие навыки;

совместное с педагогами изучение обучающимися интернет-ресурсов, посвященных выбору профессий, прохождение профориентационного онлайн-тестирования, онлайн-курсов по интересующим профессиям и направлениям профессионального образования;

участие в работе всероссийских профориентационных проектов;

индивидуальное консультирование психологом обучающихся и их родителей (законных представителей) по вопросам склонностей, способностей, иных индивидуальных особенностей обучающихся, которые могут иметь значение в выборе ими будущей профессии;

освоение обучающимися основ профессии в рамках различных курсов, включенных в обязательную часть образовательной программы, в рамках компонента участников образовательных отношений, внеурочной деятельности, дополнительного образования.

2.3.3. Организационный раздел

Кадровое обеспечение.

Штатное расписание в школе зависит от количества обучающихся, для плодотворной работы над воспитанием обучающихся выделена отдельная ставка заместителя директора по воспитательной работе и заместителя по воспитанию. В помощь заместителю директора по ВР выделена ставка педагога-организатора, который берет на себя работу с направлением детских общественных организаций и работу по организации общешкольных мероприятий. Все ставки штатного расписания данного направления распределены: должности занимают педагоги с соответствующим образованием, имеющим опыт работы, педагоги регулярно проходят курсы повышения квалификации.

Направление воспитательной работы также невозможно без деятельности классных руководителей: каждый класс имеет отдельного педагога-куратора, который своевременно реагирует на воспитательные потребности обучающихся.

Нормативно-методическое обеспечение.

Работа заместителя директора по ВР и педагога-организатора осуществляется по должностным инструкциям. Деятельность классных руководителей закреплена дополнительным соглашением к трудовому договору. Все изменения в нормативных актах осуществляются в соответствии с законодательством Российской Федерации.

В школе разработаны локальные нормативные акты по осуществлению деятельности воспитательного направления: «Положение о школьном самоуправлении», «Положение о родительском комитете», «Положение о классном руководстве», «Положение о проведении общешкольных мероприятий» и др. Разработка и утверждение локальных нормативных актов осуществляется в соответствии с законодательством Российской Федерации».

Требования к условиям работы с обучающимися с особыми образовательными потребностями.

На момент разработки Программы в МБОУ «Калиновская СОШ» обучающиеся с особыми образовательными потребностями не числятся.

При зачислении таких обучающихся в ООП СОО вносятся соответствующие изменения согласно порядку внесения изменений в образовательные программы, регламентированные локальным нормативным актом школы.

Система поощрения социальной успешности и проявлений активной жизненной позиции обучающихся.

Система поощрения проявлений активной жизненной позиции и социальной успешности обучающихся призвана способствовать формированию у обучающихся ориентации на активную жизненную позицию, инициативность, максимально вовлекать их в совместную деятельность в воспитательных целях.

Система проявлений активной жизненной позиции и поощрения социальной успешности обучающихся строится на принципах:

публичности, открытости поощрений (информирование всех обучающихся о награждении, проведение награждений в присутствии значительного числа обучающихся);

соответствия артефактов и процедур награждения укладу общеобразовательной организации, качеству воспитывающей среды, символике общеобразовательной организации;

прозрачности правил поощрения (наличие положения о награждениях, неукоснительное следование порядку, зафиксированному в этом документе, соблюдение справедливости при выдвижении кандидатур);

регулирования частоты награждений (недопущение избыточности в поощрениях, чрезмерно больших групп поощряемых и другое);

сочетания индивидуального и коллективного поощрения (использование индивидуальных и коллективных наград дает возможность стимулировать индивидуальную и коллективную активность обучающихся, преодолевать межличностные противоречия между обучающимися, получившими и не получившими награды);

привлечения к участию в системе поощрений на всех стадиях родителей (законных представителей) обучающихся, представителей родительского сообщества, самих обучающихся, их представителей (с учетом наличия ученического самоуправления), сторонних организаций, их статусных представителей;

дифференцированности поощрений (наличие уровней и типов наград позволяет продлить стимулирующее действие системы поощрения).

Формы поощрения проявлений активной жизненной позиции обучающихся и социальной успешности: индивидуальные и групповые портфолио, рейтинги, благотворительная поддержка.

Ведение портфолио отражает деятельность обучающихся при ее организации и регулярном поощрении классными руководителями, поддержке родителями (законными представителями) по собиранию (накоплению) артефактов, фиксирующих и символизирующих достижения обучающегося.

Портфолио может включать артефакты признания личностных достижений, достижений в группе, участия в деятельности (грамоты, поощрительные письма, фотографии призов, фото изделий, работ и другого, участвовавшего в конкурсах). Кроме индивидуального портфолио возможно ведение портфолио класса.

Рейтинги формируются через размещение имен (фамилий) обучающихся или названий (номеров) групп обучающихся, классов в последовательности, определяемой их успешностью, достижениями.

Благотворительная поддержка обучающихся, групп обучающихся (классов) может заключаться в материальной поддержке проведения в образовательной организации воспитательных дел, мероприятий, проведения внешкольных мероприятий, различных форм совместной деятельности воспитательной направленности, в индивидуальной поддержке нуждающихся в помощи обучающихся, семей, педагогических работников.

Благотворительность предусматривает публичную презентацию благотворителей и их деятельности.

Использование рейтингов, их форма, публичность, привлечение благотворителей, в том числе из социальных партнеров, их статус, акции, деятельность должны соответствовать укладу общеобразовательной организации, цели, задачам, традициям воспитания, согласовываться с представителями родительского сообщества во избежание деструктивного воздействия на взаимоотношения в образовательной организации.

Анализ воспитательного процесса

Анализ воспитательного процесса осуществляется в соответствии с целевыми ориентирами результатов воспитания, личностными результатами обучающихся на уровне среднего общего образования, установленными ФГОС СОО.

Основным методом анализа воспитательного процесса в образовательной организации является ежегодный самоанализ воспитательной работы с целью выявления основных проблем и последующего их решения с привлечением (при необходимости) внешних экспертов, специалистов.

Планирование анализа воспитательного процесса включается в календарный план воспитательной работы.

Основные принципы самоанализа воспитательной работы:

взаимное уважение всех участников образовательных отношений;

приоритет анализа сущностных сторон воспитания ориентирует на изучение прежде всего не количественных, а качественных показателей, таких как сохранение уклада образовательной организации, содержание и разнообразие деятельности, стиль общения, отношений между педагогическими работниками, обучающимися и родителями;

развивающий характер осуществляемого анализа ориентирует на использование его результатов для совершенствования воспитательной деятельности педагогических работников (знания и сохранения в работе цели и задач воспитания, умелого планирования воспитательной работы, адекватного подбора видов, форм и содержания совместной деятельности с обучающимися, коллегами, социальными партнерами);

распределенная ответственность за результаты личностного развития обучающихся ориентирует на понимание того, что личностное развитие - это результат как организованного социального воспитания, в котором образовательная организация участвует наряду с другими социальными институтами, так и стихийной социализации, и саморазвития.

Результаты воспитания, социализации и саморазвития обучающихся.

Критерием, на основе которого осуществляется данный анализ, является динамика личностного развития обучающихся в каждом классе.

Анализ проводится классными руководителями вместе с заместителем директора по воспитательной работе (советником директора по воспитанию, педагогом-психологом, социальным педагогом (при наличии) с последующим обсуждением результатов на методическом объединении классных руководителей или педагогическом совете.

Основным способом получения информации о результатах воспитания, социализации и саморазвития обучающихся является педагогическое наблюдение.

Внимание педагогических работников сосредоточивается на вопросах:

какие проблемы, затруднения в личностном развитии обучающихся удалось решить за прошедший учебный год;

какие проблемы, затруднения решить не удалось и почему;

какие новые проблемы, трудности появились, над чем предстоит работать педагогическому коллективу.

Состояние совместной деятельности обучающихся и взрослых.

Критерием, на основе которого осуществляется данный анализ, является наличие интересной, событийно насыщенной и личностно развивающей совместной деятельности обучающихся и взрослых.

Способами получения информации о состоянии организуемой совместной деятельности обучающихся и педагогических работников могут быть анкетирования и беседы с обучающимися и их родителями (законными представителями), педагогическими работниками, представителями совета обучающихся.

Результаты обсуждаются на заседании методических объединений классных руководителей или педагогическом совете.

Внимание сосредотачивается на вопросах, связанных с качеством (выбираются вопросы, которые помогут проанализировать проделанную работу):

реализации воспитательного потенциала урочной деятельности;

организуемой внеурочной деятельности обучающихся;

деятельности классных руководителей и их классов;

проводимых общешкольных основных дел, мероприятий;

внешкольных мероприятий;

создания и поддержки предметно-пространственной среды;

взаимодействия с родительским сообществом;

деятельности ученического самоуправления;

деятельности по профилактике и безопасности;

реализации потенциала социального партнерства;

деятельности по профориентации обучающихся;

и другое по дополнительным модулям.

Итогом самоанализа является перечень выявленных проблем, над решением которых предстоит работать педагогическому коллективу.

Итоги самоанализа оформляются в виде отчета, составляемого заместителем директора по воспитательной работе (совместно с советником директора по воспитательной работе при его наличии) в конце учебного года, рассматриваются и утверждаются педагогическим советом или иным коллегиальным органом управления в школе.

2.4. Программа коррекционной работы, включающая организацию работы с обучающимися с ограниченными возможностями здоровья и инвалидами

На момент разработки основной образовательной программы среднего общего образования обучающиеся с ограниченными возможностями здоровья и инвалиды в МБОУ «Калиновская СОШ» не имеются. При зачислении данных категорий обучающихся администрацией и педагогическим коллективом школы разрабатывается Программа коррекционной работы, включающая организацию работы с обучающимися с ограниченными возможностями здоровья и инвалидами, в ООП СОО вносятся изменения в соответствии с законодательствами Российской Федерации.

Вместе с тем педагогическим коллективом разработана **Программа коррекционной работы на уровне среднего общего образования для школьников, оказавшихся в трудной жизненной ситуации, а также обучающихся с трудностями в обучении и социализации**

2.4.1. Цели и задачи программы коррекционной работы с обучающимися, оказавшимися в трудной жизненной ситуации, а также обучающихся с трудностями в обучении и социализации на уровне среднего общего образования (далее – Программа).

В основу Программы положены общедидактические и специальные принципы общей и специальной педагогики. Общедидактические принципы включают принцип научности; соответствия целей и содержания обучения государственным образовательным стандартам;

соответствия дидактического процесса закономерностям учения; доступности и прочности овладения содержанием обучения; сознательности, активности и самостоятельности обучающихся при руководящей роли учителя; принцип единства образовательной, воспитательной и развивающей функций обучения.

Цель Программы — разработка системы комплексной психолого-педагогической и социальной помощи обучающимся с особыми образовательными потребностями.

Цель определяет **задачи**:

создание условий для успешного освоения программы и прохождения итоговой аттестации; обеспечение непрерывной развивающей работы в единстве урочной и внеурочной деятельности;

выявление профессиональных склонностей, интересов подростков с особыми образовательными потребностями; проведение работы по их профессиональному консультированию, профессиональной ориентации, профессиональному самоопределению;

проведение информационно-просветительских мероприятий.

2.4.2. Перечень и содержание комплексных, индивидуально ориентированных **мероприятий**, включающих использование индивидуальных методов обучения и воспитания, проведение индивидуальных и групповых занятий.

В школе построена работа с обучающимися по профилактике и коррекции трудностей в обучении двух направлений:

Работа с детьми особых образовательных потребностей,

Работа с детьми, испытывающими трудности при изучении учебных предметов.

Работа ведется по методическим рекомендациям Института стратегии развития образования Российской академии образования Министерства Просвещения Российской Федерации.

Работа с детьми особых образовательных потребностей

Выделены четыре группы детей особых образовательных отношений:

Дети с ограниченными возможностями здоровья,

Дети со склонностью к девиантному поведению,

Дети с трудностями адаптации к обучению и к учебному коллективу,

Дети мигрантов.

В образовательной организации ведется работа по профилактике девиантного поведения и работа по устранению и предупреждению трудностей адаптации к обучению и к учебному коллективу. Обучающихся с ОВЗ и детей-мигрантов в образовательной организации нет.

При появлении представителей данных групп администрацией и педагогическим коллективом Программа дополняется.

Работа с детьми со склонностью к девиантному поведению

В организации проводится регулярная работа по выявлению детей со склонностью к девиантному поведению. При выявлении такого ребенка на основании ниже представленной дорожной карты составляется своя индивидуальная программа, так как одинаковых путей решения проблемы нет. Основными ответственными лицами за деятельностью данного направления являются педагог-психолог и классный руководитель. Классный руководитель своевременно сигнализирует о возможном появлении ребенка с указанной проблемой администрации для коррекции поведения обучающегося.

Направление деятельности	Особенности работы	Ответственный	Сроки
Мероприятия по профилактике появления детей с девиантным поведением			
Работа педагога-психолога	Создание системы специальных	Педагог-психолог	По плану

	занятий по сохранению психического здоровья, развитию умений контролировать свое эмоциональное состояние и настроение, спокойно разрешать конфликты		
Дополнительное образование, система воспитательной работы	Факультативные курсы, мероприятия интеллектуальной и творческой направленности соревновательного характера, социальные проекты	Администрация	По плану
Выявление детей, склонных к девиантному поведению			
Наблюдение за детским коллективом, выявление детей, склонных к девиантному поведению	Выявление склонности поведения в соответствии с методическими рекомендациями	Классный руководитель, учитель-предметник, узкие специалисты	Ежедневно
Выявление причин возникновения девиантного поведения	Проведение анкетирования, опросов учителей и родителей	Классный руководитель, педагог-психолог	Индивидуально, при выявлении ребенка, склонного к девиантному поведению
Мероприятия по корректровке поведения			
Встреча психолога с педагогами	Работа с коллективом по осознанию собственной профессиональной ответственности за решение проблемы, принятие того факта, что при общих типологических характеристиках проявления девиантного поведения у школьников нет одинаковых путей решения этой проблемы	Педагог-психолог	Индивидуально, при выявлении ребенка, склонного к девиантному поведению

Комплексное обследование ребенка	Обследование этих детей специалистами; выявление динамики развития присущих им особенностей и приоритетных линий поведения	Педагог-психолог, классный руководитель, узкие специалисты	Индивидуально, при выявлении ребенка, склонного к девиантному поведению
Построение индивидуальной программы коррекции девиантного поведения	Разработка индивидуального учебного плана (при наличии трудностей и проблем учебной деятельности), а также системы воспитательных мероприятий, направленных на коррекцию взаимоотношений со сверстниками, развитие правил совместной деятельности и общения, формирование волевых и регулятивных способностей	Педагог-психолог, классный руководитель	Индивидуально, при выявлении ребенка, склонного к девиантному поведению
Методическое сопровождение педагогов			
Создание индивидуальных учебных планов, программ, учебных модулей, учитывающих специфику трудностей данной группы обучающихся	Например, учебные модули по формированию смыслового чтения, грамотного письма; проблем изучения математики; развитию информационной культуры и др.	Администрация	Индивидуально, при выявлении ребенка, склонного к девиантному поведению
Методика урока	Использование новых форм и методов организации обучения, обеспечивающих становление инициативы и самостоятельности обучающихся, имеющих	Администрация	Индивидуально, при выявлении ребенка, склонного к девиантному поведению

	склонность к девиантному поведению (опыты, исследования, игры, дискуссии, проектная деятельность)		
Методика работы на уроке и вне урока	Организация разных видов совместной и коллективной деятельности с целью формирования произвольной деятельности и волевых черт характера, лидерских качеств особенных детей	Педагог-психолог	Индивидуально, при выявлении ребенка, склонного к девиантному поведению
Методическое занятие с психологом	помощь психолога учителю в создании (восстановлении) доверительных отношений с учащимися	Педагог-психолог	Индивидуально, при выявлении ребенка, склонного к девиантному поведению
Работа с родителями (законными представителями)	Создание плана совместной деятельности по решению проблем прогулов школьных занятий, низкого уровня познавательных интересов	Педагог-психолог, классный руководитель	Индивидуально, при выявлении ребенка, склонного к девиантному поведению
Итоги работы, коррекция программы			
Мониторинг поведения	Выявление прогресса или регресса по программе работы	Педагог-психолог	Индивидуально, при выявлении ребенка, склонного к девиантному поведению

Работа с детьми, испытывающими трудности при изучении учебных предметов

Важнейшей задачей педагогического коллектива ОО является рефлексивный анализ трудностей учения и своевременная корректировка своей деятельности по их устранению. Причинами трудности у обучающихся при изучении учебных предметов могут являться: низкий уровень осознанного владения базовой научной терминологией; несформированность умения применять полученные знания при решении учебных и практических задач;

низкий уровень развития познавательных и коммуникативных универсальных учебных действий;

недостаточный уровень развития умений контрольно-оценочной деятельности.

Качественный процесс предупреждения и устранения трудностей учебной деятельности возможен, если учитель будет готов:

конструировать дидактический процесс в соответствии с требованиями ФГОС СОО к содержанию образования (предметным, метапредметным и личностным достижениям обучающегося) и к технологии образования, построенной на приоритете деятельностной составляющей обучения, то есть на применении полученных знаний;

обеспечить систематическую педагогическую помощь (внимание и поддержку) обучающимся разных групп успешности, целью которой становится индивидуально-дифференцированная работа по предупреждению трудностей и обеспечению перспективного развития каждого обучающегося в соответствии с уровнем его успешности; создать условия для непосредственного участия обучающегося в контрольно-оценочной деятельности с целью становления регулятивных умений самоконтроля, самооценки и прогнозирования.

Группы обучающихся с разным уровнем успешности (система трех составляющих – предметных, метапредметных и личностных достижений):

а) устойчиво успешные («отличники»),

б) «хорошисты»;

в) удовлетворительно успешные (неустойчиво успешные, «троечники»),

г) устойчиво неуспешные («двоечники»).

Трудности встречаются обучающиеся любого уровня успешности, поэтому в индивидуальной поддержке и помощи нуждается каждый школьник.

Рекомендации для преодоления трудностей, учитывая их особенности у детей разных групп успешности

Устойчиво успешные («отличники»).

обеспечение перспективного развития интеллектуальной деятельности (теоретического мышления, речи-рассуждения, готовности к решению творческих задач);

особое внимание к развитию качеств рефлексии (объективная самооценка, критическое мышление, способность предвидеть трудности и ошибки, признание права других иметь собственное мнение);

расширение участия в учебном диалоге, поисково-исследовательской деятельности, предъявление системы индивидуальных заданий на постановку гипотез, выбор доказательств;

обогащение кругозора, возрастной эрудиции, углубление познавательных интересов и учебно-познавательных мотивов; восприятие процесса самообразования как «хобби»;

создание условий для развития лидерских качеств, готовности к руководству совместной деятельностью со сверстниками с учетом культуры общения и правил толерантности.

«Хорошисты». Такая группа, как правило, не входит в зону особого внимания учителя.

Трудности у «хорошистов» часто возникают с развитием универсальных учебных действий: при работе с графической информацией, конструировании рассуждения, вывода, решении творческих задач. Наблюдается постепенное снижение познавательных интересов и мотивов учения. Учитель должен понимать, что ученики-«хорошисты» нуждаются в постоянной индивидуальной помощи и поддержке.

Приоритетные направления педагогической поддержки:

особое внимание к заданиям нестандартного характера, которые требуют использования анализа, сравнения, классификации и других универсальных действий;

обеспечение условий для становления готовности отказаться от готового образца, самостоятельно конструировать алгоритм решения учебной задачи, осуществлять работу в ситуации альтернативы и выбора;

создание учебных ситуаций, в которых проявляются такие качества субъекта учебной деятельности, как активность, инициативность, способность к импровизации и творчеству; особое внимание к заданиям, формирующим регулятивные умения контроля и самоконтроля, оценки и самооценки, предвидение трудностей и ошибок.

Неустойчиво успешные («троечники»):

Трудности изучения разных предметов вызваны разными причинами: недостаточным развитием памяти, внимания, преимущественным наглядно-образным мышлением, малым словарным запасом и примитивной связной речью. Многие «троечники» ответственно относятся к учению, но низкий уровень их общего развития, малая читательская активность, невнимание со стороны учителя – все это затормаживает их успешное обучение и развитие.

Приоритетные направления педагогической поддержки:

особое внимание к совместно-распределительной деятельности с учителем по конструированию последовательности действий для решения учебной задачи; предоставление возможности работать в более низком темпе по сравнению с более успешными детьми;

специальная работа по развитию памяти, внимания, сосредоточенности, чувственного восприятия;

создание условий, стимулирующих общее развитие обучающегося

развитие связной речи и логического мышления

поиск ошибки, установление ее причины, сравнение полученного результата с учебной задачей, выбор ответа и т.п.;

обеспечение развития лидерских качеств, умений осуществлять руководство небольшой группой одноклассников, оценивать свой вклад в общее дело.

Устойчиво неуспешные («двоечники»):

В эту группу входят дети, которые учатся на «3», но довольно часто получают «2». Индивидуально-дифференцированная работа с такими школьниками характеризуется, в основном, как натаскивание на предметные знания-умения.

Приоритетные направления педагогической поддержки:

создание учителем индивидуальных планов работы с неуспевающими учениками в рамках зоны ближайшего развития, то есть в ситуации постоянной помощи педагога;

учет темпа деятельности и объема выполняемых заданий; постепенное их увеличение;

особое внимание к развитию смыслового чтения, к работе с наглядно представленным материалом, к принятию и следованию образца выполнения учебной задачи;

создание условий, стимулирующих общее развитие обучающегося, расширение его кругозора и формирование познавательных интересов (участие в дополнительном образовании, совместной деятельности с одноклассниками).

При возникновении у обучающегося трудностей в обучении учителем-предметников составляется индивидуальный маршрут на основе вышеуказанных направлений работы в зависимости от группы.

2.4.3. Система комплексного психолого-социального сопровождения и поддержки обучающихся с особыми образовательными потребностями

Для реализации требований к Программе, обозначенных в ФГОС, может быть создана рабочая группа, в которую наряду с основными педагогами целесообразно включить следующих специалистов: педагога-психолога, социального педагога, заместителя директора по ВР.

При выявлении обучающихся, попавших в трудную жизненную ситуацию, а также обучающихся с трудностями в обучении и социализации Программа разрабатывается поэтапно:

на **подготовительном этапе** определяется нормативно-правовое обеспечение коррекционной работы, анализируется состав обучающихся, попавших в сложную жизненную ситуацию, их особые образовательные потребности; сопоставляются результаты обучения этих подростков на предыдущем уровне образования; создается фонд методических рекомендаций по обучению данных категорий обучающихся.

на **основном этапе** разрабатываются общая стратегия обучения и воспитания обучающихся; раскрываются направления и ожидаемые результаты коррекционной работы, Особенности содержания индивидуально-ориентированной работы могут быть представлены в рабочих коррекционных программах.

на **заключительном этапе** осуществляется внутренняя экспертиза программы, возможна ее доработка; проводится обсуждение хода реализации программы на школьных консилиумах, методических объединениях групп педагогов и специалистов, работающих с подростками; принимается итоговое решение.

Психологическое сопровождение обучающихся может осуществляться в рамках реализации основных направлений психологической службы образовательной организации.

Педагогу-психологу рекомендуется проводить занятия по комплексному изучению и развитию личности школьников. Кроме того, одним из направлений деятельности педагога-психолога на данном уровне обучения является психологическая подготовка школьников к прохождению итоговой аттестации. Работа может быть организована фронтально, индивидуально и в мини-группах. Основные направления деятельности школьного педагога-психолога состоят в проведении психодиагностики; развитии и коррекции эмоционально-волевой сферы обучающихся; совершенствовании навыков социализации и расширении социального взаимодействия со сверстниками (совместно с социальным педагогом); разработке и осуществлении развивающих программ; психологической профилактике, направленной на сохранение, укрепление и развитие психологического здоровья обучающихся.

Помимо работы со школьниками педагог-психолог может проводить консультативную работу с педагогами, администрацией школы и родителями по вопросам, связанным с обучением и воспитанием обучающихся.

2.4.3. Механизм взаимодействия, предусматривающий общую целевую и стратегическую направленность работы педагогов

Механизм взаимодействия раскрывается во взаимодействии педагогов различного профиля.

Коррекционные занятия проводятся по индивидуально ориентированным планам в учебной и внеучебной деятельности.

В части, формируемой участниками образовательных отношений, возможно включение часов на работу с педагогом-психологом, индивидуальные занятия с педагогами и др. Такие занятия также проводятся в учебной внеурочной деятельности в различных группах: классе, параллели, на уровне образования.

Специалисты и педагоги с участием самих обучающихся и их родителей (законных представителей) разрабатывают индивидуальные учебные планы с целью развития потенциала школьников.

2.4.4. Планируемые результаты работы с обучающимися с особыми образовательными потребностями

В итоге проведения коррекционной работы обучающиеся осваивают основную образовательную программу СОО.

Результаты обучающихся на уровне среднего образования демонстрируют готовность к последующему профессиональному образованию и достаточные способности к самопознанию, саморазвитию, самоопределению.

Планируется совершенствование личностных, регулятивных, познавательных и коммуникативных компетенций, что позволит школьникам освоить основную образовательную программу, успешно пройти итоговую аттестацию и продолжить обучение в выбранных профессиональных образовательных организациях разного уровня. **Личностные, метапредметные и предметные результаты должны быть достигнуты в соответствии с требованиями к ООП СОО в целом.**

3.ОРГАНИЗАЦИОННЫЙ РАЗДЕЛ

3.1. Учебный план

Учебный план - документ, который определяет перечень, трудоемкость, последовательность и распределение по периодам обучения учебных предметов, курсов, дисциплин (модулей), практики, иных видов учебной деятельности, и формы промежуточной аттестации обучающихся согласно пункту 22 статьи 2 Федерального закона от 29 декабря 2012 г. № 273-ФЗ «Об образовании в Российской Федерации».

Учебный план обеспечивает реализацию требований ФГОС СОО, определяет общие рамки отбора учебного материала, формирования перечня результатов образования и организации образовательной деятельности.

Учебный план:

фиксирует максимальный объем учебной нагрузки обучающихся;

определяет перечень учебных предметов, курсов и время, отводимое на их освоение и организацию;

распределяет учебные предметы, курсы, модули по классам и учебным годам.

Учебный план обеспечивает преподавание и изучение государственного языка Российской Федерации, а также возможность преподавания и изучения родного языка из числа языков народов Российской Федерации, из числа государственных языков республик Российской Федерации, в том числе русского языка как родного языка. На основании заявлений в учебный план включено изучение родного (чеченского) языка, а также родной (чеченской) литературы. Изучение родных языков и литературы осуществляется при делении на группы (при необходимости).

Учебный план состоит из двух частей: обязательной части и части, формируемой участниками образовательных отношений.

Обязательная часть учебного плана определяет состав учебных предметов обязательных для изучения по классам (годам) обучения.

Часть учебного плана, **формируемая участниками образовательных отношений**, определяет время, отводимое на изучение учебных предметов, учебных курсов, учебных модулей по выбору обучающихся, в том числе предусматривающие углубленное изучение учебных предметов, с целью удовлетворения различных интересов обучающихся, потребностей в физическом развитии и совершенствовании, а также учитывающие этнокультурные интересы, особые образовательные потребности обучающихся.

В интересах обучающихся, с участием обучающихся и их родителей (законных представителей) могут разрабатываться индивидуальные учебные планы, в рамках которых формируется индивидуальная траектория развития обучающегося (содержание учебных предметов, курсов, модулей, темп и формы образования). Порядок и реализация индивидуальных учебных планов представлены в локальном акте школы

В учебный план входят следующие обязательные для изучения федеральные учебные предметы: «Русский язык», «Литература», «История», «Обществознание», «География», «Основы безопасности жизнедеятельности».

Школа обеспечивает реализацию учебного плана естественно- научного и универсального профиля.

В учебном плане предусмотрено выполнение обучающимися индивидуального(ых) проекта(ов). Индивидуальный проект выполняется обучающимся самостоятельно под

руководством учителя по выбранной теме в рамках одного или нескольких изучаемых учебных предметов, курсов в любой избранной области деятельности: познавательной, практической, учебно-исследовательской, социальной, художественно-творческой, иной. Индивидуальный проект выполняется обучающимся в течение двух лет в рамках учебного времени, специально отведенного учебным планом.

Обучение ведется на русском языке, по 5 учебной неделе.

Образовательным организациям, на базе которых созданы профильные психолого-педагогические классы, рекомендуется реализовать профильное обучение за счет части, формируемой участниками образовательных отношений, в том числе в рамках универсального профиля. Рекомендуемые элективные курсы «Основы психологии», «Основы педагогики», «Введение в педагогическую деятельность». Курс по «Педагогической практике» целесообразно организовать в рамках внеурочной деятельности.

В таблице представлены предметы и объем часов для их изучения на углублённом уровне в соответствующем профиле учебного плана СОО:

Профиль	Предметы для изучения на углубленном уровне			
	Первый предмет	Кол-во часов	Второй предмет	Кол-во часов
Естественно-научный	Химия	3	Биология	3
Технологический (инженерный)	Математика: - алгебра (4ч) - геометрия (3ч) - вероятность и статистика –(1ч)	8	Физика	5
Технологический (информационно-технологический)	Математика: - алгебра (4ч) - геометрия (3ч) - вероятность и статистика –(1ч)	8	Информатика	4
Социально-экономический (3 варианта) 3-й вариант с изучением: математики, географии, обществознания	Математика: - алгебра (4ч) - геометрия (3ч) - вероятность и статистика –(1ч)	8	Обществознание	4
	Обществознание	4	География	3
	Математика: - алгебра (4ч) - геометрия (3ч) - вероятность и статистика –(1ч)	8	Обществознание	4
			География	3
Гуманитарный (6 вариантов)	Литература	5	Обществознание	4
	Литература	5	Иностранный язык	5
	Литература	5	История	4
	История	4	Обществознание	4
	Иностранный язык	5	История	4

	Иностранный язык	5	Обществознание	4
Универсальный	По выбору ОО		По выбору ОО	

Примеры учебных планов соответствующего профиля представлены ниже.

**Учебный план естественно-научного профиля с изучением родных языков
для 5-дневной учебной недели**

Предметная область	Учебный предмет	Уровень	10 класс		11 класс		Всего
			Количество часов	ФПА	Количество часов	ФПА	
Обязательная часть							
Русский язык и литература	Русский язык	Б	2		2		4
	Литература	Б	3		3		6
Родной язык и родная литература	Родной (чеченский) язык	Б	1		1		2
	Родная литература	Б	2		2		4
Иностранные языки	Иностранный язык	Б	3		3		6
Математика и информатика	Алгебра и начала математического анализа	Б	2		3		5
	Геометрия	Б	2		1		3
	Вероятность и статистика	Б	1		1		2
	Информатика	Б	1		1		2
Естественно-научные предметы	Физика	Б	2		2		4
	Химия	У	3		3		6
	Биология	У	3		3		6
Общественно-научные предметы	История	Б	2		2		4
	Обществознание	Б	2		2		4
	География	Б	1		1		2
Основы безопасности и защиты Родины	Основы безопасности и защиты Родины	Б	1		1		2
Физическая культура	Физическая культура	Б	2		2		4
	Индивидуальный проект		1				1
Итого:			34		33		67
Часть, формируемая участниками образовательных отношений							
	Название курса		0		1		1
	Учебные недели		34		34		
	Всего часов		34		34		68
	Максимально допустимая недельная нагрузка в соответствии с СанПиН		34		34		
	Итого часов		1156		1156		2312

Учебный план социально-экономического профиля с изучением родных языков для 5-дневной учебной недели

Предметная область	Учебный предмет	Уровень	10 класс		11 класс		Всего
			Количество часов	ФПА	Количество часов	ФПА	
Обязательная часть							
Русский язык и литература	Русский язык	Б	2		2		4
	Литература	Б	3		3		6
Родной язык и родная литература	Родной (чеченский) язык	Б	1		1		2
	Родная литература	Б	2		2		4
Иностранные языки	Иностранный язык	Б	3		3		6
Математика и информатика	Алгебра и начала математического анализа	У	4		4		8
	Геометрия	У	3		3		6
	Вероятность и статистика	У	1		1		2
	Информатика	Б	1		1		2
Естественно-научные предметы	Физика	Б	2		2		4
	Химия	Б	1		1		2
	Биология	Б	1		1		2
Общественно-научные предметы	История	Б	2		2		4
	Обществознание	У	4		4		8
	География	Б	1		1		2
Основы безопасности и защиты Родины	Основы безопасности и защиты Родины	Б	1		1		2
Физическая культура	Физическая культура	Б	1		2		3
	Индивидуальный проект		1				1
Итого:			34		34		68
Часть, формируемая участниками образовательных отношений							
	Название курса		0		0		0
	Учебные недели		34		34		
	Всего часов		34		34		68
	Максимально допустимая недельная нагрузка в соответствии с СанПиН		34		34		
	Итого часов		1156		1156		2312

**Учебный план гуманитарного профиля с изучением родных языков
для 5-дневной учебной недели**

Предметная область	Учебный предмет	Уровень	10 класс		11 класс		Всего
			Количество часов	ФПА	Количество часов	ФПА	
Обязательная часть							
Русский язык и литература	Русский язык	Б	2		2		4
	Литература	У	5		5		10
Родной язык и родная литература	Родной (чеченский) язык	Б	1		1		2
	Родная литература	Б	2		2		4
Иностранные языки	Иностранный язык	Б	3		3		6
Математика и информатика	Алгебра и начала математического анализа	Б	2		3		6
	Геометрия	Б	2		1		3
	Вероятность и статистика	Б	1		1		2
	Информатика	Б	1		1		2
Естественно-научные предметы	Физика	Б	2		2		4
	Химия	Б	1		1		2
	Биология	Б	1		1		2
Общественно-научные предметы	История	Б	2		2		4
	Обществознание	У	4		4		8
	География	Б	1		1		2
Основы безопасности и защиты Родины	Основы безопасности и защиты Родины	Б	1		1		2
Физическая культура	Физическая культура	Б	2		2		3
	Индивидуальный проект		1				1
Итого:			34		33		67
Часть, формируемая участниками образовательных отношений							
	Название курса		0		1		1
	Учебные недели		34		34		
	Всего часов		34		34		68
	Максимально допустимая недельная нагрузка в соответствии с СанПиН		34		34		
	Итого часов		1156		1156		2312

**Учебный план универсального профиля с изучением родных языков
для 5-дневной учебной недели**

Предметная область	Учебный предмет	Уровень	10 класс		11 класс		Всего
			Количество часов	ФПА	Количество часов	ФПА	
Обязательная часть							
Русский язык и литература	Русский язык	Б	2		2		4
	Литература	Б	3		3		6
Родной язык и родная литература	Родной (чеченский) язык	Б	1		1		2
	Родная литература	Б	2		2		4
Иностранные языки	Иностранный язык	Б	3		3		6
Математика и информатика	Алгебра и начала математического анализа	У	4		4		8
	Геометрия	У	3		3		6
	Вероятность и статистика	У	1		1		2
	Информатика	Б	1		1		2
Естественно-научные предметы	Физика	Б	2		2		4
	Химия	Б	2		2		4
	Биология	Б	1		1		2
Общественно-научные предметы	История	Б	2		2		4
	Обществознание	У	3				6
	География	Б	1		1		2
Основы безопасности и защиты Родины	Основы безопасности и защиты Родины	Б	1		1		2
Физическая культура	Физическая культура	Б	1		2		3
	Индивидуальный проект		1				1
Итого:			34		34		68
Часть, формируемая участниками образовательных отношений							
Название курса			0		0		0
Учебные недели			34		34		
Всего часов			34		34		68
Максимально допустимая недельная нагрузка в соответствии с СанПиН			34		34		
Итого часов			1156		1156		2312

3.2. План внеурочной деятельности

Внеурочная деятельность является неотъемлемой и обязательной частью основной общеобразовательной программы.

Согласно ФГОС СОО через внеурочную деятельность реализуется основная образовательная программа (цели, задачи, планируемые результаты, содержание и организация образовательной деятельности при получении среднего общего образования). В соответствии с планом внеурочной деятельности создаются условия для получения образования всеми обучающимися.

Количество часов, выделяемых на внеурочную деятельность, за два года обучения на уровне среднего общего образования составляет не более 700 часов. Величину недельной образовательной нагрузки, реализуемой через внеурочную деятельность, определяют за пределами количества часов, отведенных на освоение обучающимися учебного плана. Для недопущения перегрузки обучающихся допускается перенос образовательной нагрузки, реализуемой через внеурочную деятельность, на периоды каникул.

Реализация плана внеурочной деятельности предусматривает в течение года неравномерное распределение нагрузки. Так, при подготовке коллективных дел (в рамках инициативы ученических сообществ) и воспитательных мероприятий за 1 - 2 недели используется значительно больший объем времени, чем в иные периоды (между образовательными событиями).

План внеурочной деятельности состоит из двух частей: части обязательной и части, формируемой участниками образовательных отношений.

Обязательная часть включает 1 час внеурочной деятельности спортивно-оздоровительного направления, дополняя 2 часа физической культуры в учебном плане, а также дискуссионный клуб «Разговоры о важном».

Часть, формируемая участниками образовательных отношений: обучающийся, учитывая мнение родителей (законных представителей), выбирает внеурочную деятельность из перечня, предлагаемого организацией. Данная часть делится на системную и несистемную. Системная часть четко определяет количество часов курса внеурочной деятельности, определена расписанием, проводится по рабочей программе, ведется журнал курса внеурочной деятельности. Несистемная часть – внеурочная деятельность, которая не имеет четкого количества часов и расписания, зависит от периода года, каникулярного времени и пр. Например, подготовка и участие в общешкольных мероприятиях: контроль часов данного направления ведется ответственным сотрудником (педагог-организатор следит за недопущением перегрузки во время проведения мероприятий, классный руководитель – во время посещения городских культурных мероприятий и пр.)

План внеурочной деятельности определяет формы организации и объем внеурочной деятельности для обучающихся при освоении ими программы среднего общего образования (до 700 академических часов за 2 года обучения) с учетом образовательных потребностей и интересов обучающихся, запросов родителей (законных представителей) несовершеннолетних обучающихся, возможностей школы.

№	Направления внеурочной деятельности	Форма проведения, название	Количество учебных часов в неделю		Всего	
			10	11		
Инвариантный компонент***						
1	Информационно-просветительские занятия патриотической, нравственной и экологической направленности	Дискуссионный клуб «Разговоры о важном»	1	1	2	68
2	Профориентационный курс	«Россия – мои горизонты»	1	1	2	68
3	Занятия, направленные на дополнительное изучение предметов и предметных областей					
Вариативный компонент***						
	Пропишите свои курсы внеурочной деятельности, которые у вас есть это могут быть:	«БАС»	1	1	2	68
	Развитие личности и самореализация обучающихся (занятия в хоре, школьный театр, спортивная секция)					
	Дополнительное изучение отдельных учебных предметов					
	Теория вероятностей и статистика					
	ИТОГО		10	10	20	
		ИТОГО				204

*** *Инвариантный компонент является обязательным для реализации*

*** *Вариативный компонент формируется в зависимости от возможностей и условий в школе.*

700 – максимальное количество часов внеурочной деятельности за уровень обучения.

Промежуточная аттестация

Промежуточная аттестация по внеурочной деятельности проводится один раз в год в сроки, определенные календарным графиком.

Форма промежуточной аттестации определяется приказом директора.

**3.3. Календарный учебный график на 2023-2024 учебный год
для 10-11 классов (5-дневная учебная неделя)**

Учебные недели	понедельник	вторник	среда	четверг	пятница	суббота	Каникулы (дней)
1 четверть							
1	2.09	3.09	4.09	5.09	6.09		
2	9.09	10.09	11.09	12.09	13.09		
3	16.09	17.09	18.09	19.09	20.09		
4	23.09	24.09	25.09	26.09	27.09		
5	30.09	1.10	2.10	3.10	4.10		
6	7.10	8.10	9.10	10.10	11.10		
7	14.10	15.10	16.10	17.10	18.10		
8	21.10	22.10	23.10	24.10	25.10		
	28.10	29.10	30.10	31.10	1.11	2.11	Осенние каникулы 10 дней
	4.11						
2 четверть							
9		5.11	6.11	7.11	8.11		
10	11.11	12.11	13.11	14.11	15.11		
11	18.11	19.11	20.11	21.11	22.11		
12	25.11	26.11	27.11	28.11	29.11		
13	2.12	3.12	4.12	5.12	6.12		
14	9.12	10.12	11.12	12.12	13.12		
15	16.12	17.12	18.12	19.12	20.12		
16	23.12	24.12	25.12	26.12	27.12	28.12	
	30.12	31.12	1.01	2.01	3.01	4.01	Зимние каникулы 11 дней
	6.01	7.01	8.01				
3 четверть							
				9.01	10.01		
17	13.01	14.01	15.01	16.01	17.01		
18	20.01	21.01	22.01	23.01	24.01		
19	27.01	28.01	29.01	30.01	31.01		
20	3.02	4.02	5.02	6.02	7.02		
21	10.02	11.02	12.02	13.02	14.02		
22	17.02	18.02	19.02	20.02	21.02		
23	24.02	25.02	26.02	27.02	28.02		
24	3.03	4.03	5.03	6.03	7.03		
25	10.03	11.03	12.03	13.03	14.03		
26	17.03	18.03	19.03	20.03	21.03		
27	24.03	25.03	26.03	27.03	28.03	29.03	Весенние каникулы 9 дней
	31.03	1.04	2.04	3.04	4.04	5.04	
4 четверть							
28	7.04	8.04	9.04	10.04	11.04		
29	14.04	15.04	16.04	17.04	18.04		
30	21.04	22.04	23.04	24.04	25.04		

31	28.04	29.04	30.04	1.05	2.05		
32	5.05	6.05	7.05	8.05	9.05		
33	12.05	13.05	14.05	15.05	16.05		
34	19.05	20.05	21.05	22.05	23.05		
	26.05	27.05	28.05	29.05	30.05	31.05	Летние каникулы с 27 мая по 31 августа.

Условные обозначения:

31.03	Каникулы
24.02	Выходные дни

Начало учебного года - 2 сентября 2024 года.

Окончание учебного года – 26 мая 2025 года.

Продолжительность учебного года: для 10-11 классов – 34 учебные недели.

Продолжительность учебных четвертей:

I четверть: 2.09.2024г. - 25.10.2024г. (8 учебных недель);

II четверть: 5.11.2024 - 28.12.2024 г. (8 учебных недель);

III четверть: 9.01.2025г. - 28.03.2025г. (11 учебных недель);

IV четверть – 7.04.2025 - 26.05.2025г. (7 учебных недель).

Каникулы:

- 26.10.2024 - 4.11.2024г. - по окончании I четверти (осенние каникулы) – 10 календарных дней;

- 29.12.2024г. - 8.01.2025г. - по окончании II четверти (зимние каникулы) – 11 календарных дней;

- 29.03.2025г. - 6.04.2025г. - по окончании III четверти (весенние каникулы);

- 27.05.2025г. - 31.08.2025г. по окончании учебного года (летние каникулы).

Сроки проведения ВПР в 10 классах: 11 апреля – 16 мая 2025 г.

В 11 классе количество учебных недель сокращается в связи с началом ЕГЭ согласно приказу Рособнадзора. Нормативным обоснованием невыполнения календарного графика в 11 классе является приказ Рособнадзора о сроках проведения ЕГЭ.

28 декабря, 27 марта, 28 марта учебные занятия проводятся по расписанию понедельника.

26 мая учебные занятия проводятся по расписанию пятницы.

По темам, выпадающим по расписанию на 16 апреля (среда), 1 мая (четверг), 2 мая (пятница), в целях реализации учебного плана ООП СОО в полном объеме рекомендуется использовать резервные часы программы, объединение смежных тем.

3.4. Календарный план воспитательной работы

Календарный план воспитательной работы реализуется в рамках урочной и внеурочной деятельности.

Наряду с федеральным календарным планом воспитательной работы проводятся иные мероприятия согласно рабочей программе воспитания, по ключевым направлениям воспитания и дополнительного образования детей.

Сентябрь:

1 сентября: День знаний;

3 сентября: День окончания Второй мировой войны, День солидарности в борьбе с терроризмом;

8 сентября: Международный день распространения грамотности.

10 сентября: Международный день памяти жертв фашизма

Октябрь:

1 октября: Международный день пожилых людей; Международный день музыки;

4 октября: День защиты животных;

5 октября: День учителя;

25 октября: Международный день школьных библиотек;

Третье воскресенье октября: День отца.

Ноябрь:

4 ноября: День народного единства

8 ноября: День памяти погибших при исполнении служебных обязанностей сотрудников органов внутренних дел России;

Последнее воскресенье ноября: День Матери;

30 ноября: День Государственного герба Российской Федерации.

Декабрь:

3 декабря: День неизвестного солдата; Международный день инвалидов;

5 декабря: День добровольца (волонтера) в России;

9 декабря: День Героев Отечества;

12 декабря: День Конституции Российской Федерации.

Январь:

25 января: День российского студенчества;

27 января: День снятия блокады Ленинграда, День освобождения Красной армией крупнейшего "лагеря смерти" Аушвиц-Биркенау (Освенцима) - День памяти жертв Холокоста.

Февраль:

2 февраля: День разгрома советскими войсками немецко-фашистских войск в Сталинградской битве;

8 февраля: День российской науки;

15 февраля; День памяти о россиянах, исполнявших служебный долг за пределами Отечества;

21 февраля: Международный день родного языка;

23 февраля: День защитника Отечества.

Март:

8 марта: Международный женский день;

18 марта: День воссоединения Крыма с Россией;

27 марта: Всемирный день театра.

Апрель:

12 апреля: День космонавтики.

19 апреля: День памяти о геноциде советского народа нацистами и их пособниками в годы Великой Отечественной войны.

Май:

1 мая: Праздник Весны и Труда;
 9 мая: День Победы;
 19 мая: День детских общественных организаций России;
 24 мая: День славянской письменности и культуры.

Июнь:

1 июня: День защиты детей;
 6 июня: День русского языка;
 12 июня: День России;
 22 июня: День памяти и скорби;
 27 июня: День молодежи.

Июль:

8 июля: День семьи, любви и верности.

Август:

Вторая суббота августа: День физкультурника;
 22 августа: День Государственного флага Российской Федерации;
 27 августа: День российского кино.

**Реализация календарного плана воспитательной работы
 на 2024-2025 учебный год**

МОДУЛЬ 1. Духовно-нравственное воспитание и развитие подрастающего поколения Чеченской Республики.

Инвариантный модуль:

МОДУЛЬ 1. Духовно-нравственное воспитание и развитие подрастающего поколения Чеченской Республики				
<i>Популяризация традиционных семейных и религиозных ценностей, национально-культурных традиций Чеченской Республики</i>				
№ п/п	Наименование дел, событий, мероприятий	Классы	Сроки	Ответственные
	Цикл мероприятий, посвященных Дню рождения Первого Президента Чеченской Республики, Героя России А-Х. А.Кадырова: -конкурс рисунков; -конкурс чтецов; -спортивные соревнования «Веселые старты»; -беседы	10-11	Апрель-август	Заместитель директора по ВР, педагог ДНВ, организатор, учителя физической культуры, классные руководители.
	Беседы, посвященные Дню Ашура	10-11	Август	Педагог ДНВ
	Цикл мероприятий, посвященных Дню чеченской женщины: -конкурс рисунков, поздравительных открыток; -конкурс чтецов; -беседы, классные часы	10-11	Сентябрь	Заместитель директора по ВР, педагог ДНВ, организатор, классные руководители
	Цикл мероприятий, посвященных Дню рождения пророка Мухаммада(с.а.в.): -конкурс чтецов Корана -конкурс нашивов; -беседы, классные часы	10-11	октябрь	Заместитель директора по ВР, педагог ДНВ, организатор, классные руководители

	Цикл мероприятий, посвященных Дню Матери: -конкурс рисунков, поздравительных открыток; -конкурс стихов и песен; -беседы, классные часы	10-11	Ноябрь	Заместитель директора по ВР, педагог ДНВ организатор, классные руководители.
	Цикл мероприятий, посвященных Дню почитания и памяти Кунта- Хаджи Кишиева -конкурс чтецов Корана -конкурс нашивдов; -беседы, классные часы	10-11	Декабрь-январь	Заместитель директора по ВР, педагог ДНВ организатор, классные руководители.
	Цикл мероприятий, посвященных Дню восстановления государственности ЧИАССР	10-11	Декабрь-январь	Заместитель директора по ВР, педагог-организатор ДНВ организатор, классные руководители.
	Цикл мероприятий, посвященных Дню чеченского языка: -торжественное мероприятие -беседы, классные часы	10-11	Апрель	Заместитель директора по ВР, педагог ДНВ, организатор, учителя чеченского языка и литературы, классные руководители.
	Цикл мероприятий, посвященный Дню памяти и скорби народов Чеченской Республики: -беседы, классные часы. -чтение стихов и выставка рисунков	10-11	Май	Заместитель директора по ВР, педагог ДНВ организатор, классные руководители.
	Ислам об отношении к родителям (беседы)	10-11	В течение года (один раз месяц)	Педагог по ДНВ
	Воспитание детей – воспитание нации (беседы)	10-11	В течение года (один раз в месяц)	Заместитель директора по ВР, педагог ДНВ. социальный педагог
<i>Противодействие распространению идеологии экстремизма и терроризма в молодежной среде</i>				
	Цикл мероприятий, посвященных Международному дню солидарности в борьбе с терроризмом: -беседы, классные часы; -конкурсы рисунков «Нет – терроризму!»; -спортивные соревнования «Веселые старты»	10-11	2-3 сентября	Заместитель директора по ВР, педагог-организатор ДНВ, организатор, классные руководители.
	Беседы: «Ислам - религия мира и добра»	10-11	Один раз в квартал	Педагог-организатор ДНВ
	Беседы с приглашением представителей правоохранительных органов и комитета по антитеррору	10-11	Один раз в квартал	Заместитель директора по ВР, педагог по ДНВ

	Беседы: «Минутка-безопасности»	10-11	Ежедневно	Классные руководители
	Цикл мероприятий, посвященных 16 апреля - Дню Мира-отмены КТО: -торжественная линейка -беседы, классные часы; -конкурс стихов и выставка рисунков; -спортивные соревнования «Веселые старты»	10-11	10-16 апреля	Заместитель директора по ВР, педагог ДНВ, организатор, классные руководители.
	Мероприятия, приуроченные к Всемирному дню защиты детей	10-11	1 июня	Организатор, классные руководители.
	Международный день памяти жертв фашизма	10-11	10 сентября	
Воспитание молодежи в духе толерантности уважительного отношения к представителям всех конфессий и национальностей				
	Цикл мероприятий, посвященных Дню гражданского согласия единения Чеченской республики: -беседы, классные часы. - конкурсы стихов и выставка рисунков; -спортивные соревнования «Веселые старты».	10-11	сентябрь	Заместитель директора по ВР, педагог-организатор ДНВ, организатор, учителя физической культуры, классные руководители.
	Цикл мероприятий, посвященных Дню города: -беседы, классные часы. - конкурсы стихов и выставка рисунков; -спортивные соревнования -классные часы, беседы - конкурс стихов	10-11	октябрь	Заместитель директора по ВР, классные руководители по ДНВ
	Соблюдение традиций и обычаев чеченского народа, толерантность в Исламе (классные часы, беседы)	10-11	В течение года	Классные руководители, педагог по ДНВ
	День памяти о геноциде советского народа нацистами и их пособниками в годы Великой Отечественной войны	10-11	19 апреля	Классные руководители, учитель истории

МОДУЛЬ 2. Классное руководство

Инвариантный модуль:

<p>Реализуется согласно индивидуальным планам работы классных руководителей. Конкретные даты проведения классных часов, КТД, индивидуальных бесед и иных мероприятий данного модуля классные руководители указывают в индивидуальных календарных планах воспитательной работы</p>				
Работа с классным коллективом				
№ п/п	Наименование дел, событий, мероприятий	Классы	Сроки	Ответственные
	Подготовка к началу 2022-2023 учебного года. Изучение личных дел обучающихся, собеседование с учителями – предметниками, медицинским работником школы	10-11	Август-сентябрь	Классные руководители, родительский комитет
	День Знаний: классные часы, беседы	10-11	1 сентября	Классные руководители,

				родительский комитет
	Выработка совместно со школьниками законов класса. Способствовать сплочению коллектива класса через командообразование, игры и тренинги	10-11	В течение года	Классные руководители, родительский комитет
	Классные коллективные творческие дела	10-11	Согласно планам ВР классных	Классные руководители, родительские комитеты
	Инициирование и поддержка участия класса в общешкольных ключевых делах, оказание не обходимой помощи детям в их подготовке	10-11	Согласно плану модуля «Ключевые общешкольные дела»	Классные руководители, родительский комитет
	Экскурсии	10-11	Согласно плану модуля «Экскурсии, экспедиции, походы»	Классные руководители, родительский комитет
	Изучение учащихся класса (потребности, интересы, склонности и другие личностные характеристики членов классного коллектива), отношений, общения и деятельности в классном коллективе с помощью наблюдения, игр, методики для исследования мотивов участия школьников в деятельности и для определения уровня социальной активности обучающихся	10-11	В течение учебного года	Классные руководители, социальный педагог, педагог-психолог
	Адаптация первоклассников, пятиклассников	10-11	Сентябрь	Классные руководители Педагог-психолог
	Формирование традиций в классном коллективе: «День именинника», праздничные концерты ко Дню чеченской женщины, Дню Матери, Дню джигита, Дню защитника Отечества, 8 Марта	10-11	В течение года	Классные руководители
	Установление позитивных отношений с другими классными коллективами (через подготовку и проведение ключевого общешкольного дела)	10-11	В течение года	Классные руководители
	Коррекция поведения ребенка через беседы с ним, его родителями или законными представителями, с другими учащимися класса	10-11	По необходимости	Классные руководители
Индивидуальная работа с обучающимися				
	Адаптация вновь прибывших обучающихся в класс	10-11	По мере необходимости	Классные руководители Педагог-психолог

	Составление карты интересов и увлечений обучающихся	10-11	В течение года	Классные руководители
	Индивидуальные беседы с обучающимися. Контроль за слабоуспевающими обучающимися	10-11	По мере необходимости	Классные руководители, педагог-психолог, социальный педагог
	Заполнение с учащимися «Портфолио»	10-11	В течение года	Классные руководители
	Вовлечение учащихся в социально значимую деятельность	10-11	В течение года	Классные руководители
Профилактика и безопасность				
	Проведение консультаций с учителями-предметниками, направленные на формирование единства мнений и требований педагогов по ключевым вопросам воспитания	10-11	В течение года	Классные руководители, учителя-предметники
	Проведение исследований, мониторинга рисков безопасности и ресурсов повышения безопасности, выделение и психолого-педагогическое сопровождение групп риска обучающихся по разным направлениям (агрессивное поведение, зависимости и др.);	10-11	По плану педагога-психолога	Педагог-психолог, социальный педагог
	Предупреждение и разрешение конфликтов между учителями и учащимися	10-11	В течение года	Классные руководители, учителя-предметники, служба медиации
	Проведение мини-педсоветов с учителями предметниками	10-11	Один раз в четверть	Классные руководители
	Вовлечение учителей - предметников во внутриклассные дела	10-11	Согласно планам ВР классных руководителей	Классные руководители
	Привлечение учителей - предметников к участию в родительских собраниях класса	10-11	Согласно планам ВР классных руководителей	Классные руководители
Взаимодействие с родителями (законными представителями)				
	Тематические родительские собрания в классах, общешкольные родительские собрания по вопросам воспитания, взаимоотношений обучающихся и педагогов, условий обучения и воспитания	10-11	Согласно планам ВР классных руководителей	Классные руководители
	Помощь родителям школьников или их законным представителям в регулировании отношений между ними, администрацией школы и учителями предметниками	10-11	В течение года	Классные руководители, социальный педагог
	Организация родительских собраний, происходящих в	10-11	В течение года	Классные руководители,

	режиме обсуждения наиболее острых проблем обучения и воспитания школьников			педагог ДНВ, социальный педагог
	Создание и организация работы родительских комитетов классов, участвующих в управлении образовательной организацией и решении вопросов воспитания и обучения их детей	10-11	В течение года	Классные руководители
	Привлечение членов семей школьников к организации и проведению дел класса	10-11	В течение года	Классные руководители
	Организация и проведение праздников, конкурсов, соревнований, направленных на сплочение семьи и школы	10-11	В течение года	Классные руководители, педагог ДНВ, социальный педагог

МОДУЛЬ 3. Урочная деятельность

Инвариантный модуль:

Реализуется посредством включения учителями в рабочие программы по учебным предметам, курсам, модулям целевых ориентиров результатов воспитания, их учёт в определении воспитательных задач уроков, занятий				
Работа с классным коллективом				
№ п/п	Наименование дел, событий, мероприятий	Классы	Сроки	Ответственные
	Правила учебных кабинетов	10-11	Сентябрь	Классные руководители, Учителя
	Визуальные образы (предметно-эстетическая среда, наглядная агитация школьных стендов предметной направленности)	10-11	В течение года	Классные руководители, Учителя
	Уроки-экскурсии, уроки в театре, уроки в музее, уроки в библиотеке	10-11	В течение года	Классные руководители, Учителя
	Проведение: - обучающих мероприятий: олимпиады, занимательные уроки и пятиминутки, урок - деловая игра, урок – путешествие, урок мастер-класс, урок-исследование и др. - учебно-развлекательных мероприятий: конкурс игра «Предметный кроссворд», турнир «Своя игра», викторины, литературная композиция, конкурс газет и рисунков	10-11	В течение года	Классные руководители, Учителя
	Интерактивные формы учебной деятельности	10-11	В течение года	Классные руководители,

				Учителя-предметники
	Заседания школьного научного общества	10-11	В течение года	Замдиректора по УР, НМР
	Школьная научно-практическая конференция «Первые шаги в науку»	10-11	Согласно плану НМР	Замдиректора по УР, НМР, учителя
	Организация предметных образовательных событий и декад	10-11	В течение года	Классные руководители, Учителя

МОДУЛЬ 4. Внеурочная деятельность

Инвариантный модуль:

№ п/п	Наименование рабочей программы курса ВД	Классы	Количество часов в неделю	Ответственные
	Разговоры о важном	10-11	по 1 часу в каждом классе	Классные руководители
	Россия – мои горизонты	10-11	по 1 часу в каждом классе	Классные руководители

МОДУЛЬ 5. Основные школьные дела

Инвариантный модуль:

№ п/п	Наименование дел, событий, мероприятий	Классы	Сроки	Ответственные
	День знаний	10-11	1 сентября	Зам директора по ВР, педагог - организатор ДНВ, классные руководители, организатор
	Акция «Внимание, дети!»	10-11	Сентябрь	Зам директора по ВР, зам по безопасности, педагог- организатор ДНВ, классные руководители, организатор, педагог- организатор
	День чеченской женщины	10-11	Сентябрь	Зам директора по ВР, педагог - организатор ДНВ, классные руководители, организатор
	День пожилого человека	10-11	1 октября	Зам директора по ВР, педагог - организатор ДНВ, классные руководители, организатор
	Международный День учителя, день города, День молодежи	10-11	Октябрь	Зам директора по ВР, педагог- организатор ДНВ, классные руководители, организатор
	Праздник Осени	10-11	Сентябрь-ноябрь	Зам директора по ВР, педагог - организатор ДНВ, классные руководители, организатор
	День народного единства	10-11	Ноябрь	Зам директора по ВР, педагог - организатор ДНВ, учитель истории, классные руководители, организатор
	День Матери	10-11	Ноябрь	Зам директора по ВР, педагог- организатор ДНВ, классные руководители, организатор

	День инвалидов	10-11	Декабрь	Зам директора по ВР, педагог - организатор ДНВ, социальный педагог классные руководители, организатор
	День неизвестного солдата	10-11	Декабрь	Зам директора по ВР, педагог - организатор ДНВ, классные руководители, учителя истории организатор
	День героев Отечества	10-11	Декабрь	Зам директора по ВР, педагог-организатор ДНВ, учителя истории классные руководители, организатор
	Международный день прав человека	10-11	10 декабря	Зам директора по ВР, педагог - организатор ДНВ, учителя обществознания, классные руководители, организатор
	День Конституции России	10-11	12 декабря	Зам директора по ВР, педагог - организатор ДНВ, учителя истории, классные руководители, организатор
	Новый год	10-11	Декабрь	Зам директора по ВР, классные руководители, организатор
	День полного освобождения Ленинграда от фашистской блокады	10-11	27 января	Зам директора по ВР, педагог - организатор ДНВ, учителя истории, классные руководители, организатор
	День памяти о россиянах, исполнявших служебный долг за пределами Отечества	10-11	Февраль	Зам директора по ВР, педагог - организатор ДНВ, классные руководители, организатор
	Международный день родного языка	10-11	21 февраля	Зам директора по ВР, педагог-организатор ДНВ, учителя чеченского языка, классные руководители, организатор
	День защитника Отечества	10-11	Февраль	Зам директора по ВР, педагог - организатор ДНВ, учителя истории, классные руководители, организатор
	День джигита	10-11	Март	Зам директора по ВР, педагог - организатор ДНВ, классные руководители, организаторы
	Международный женский день 8-Марта	10-11	Март	Зам директора по ВР, педагог-организатор ДНВ, классные руководители, организатор
	День Конституции Чеченской Республики	10-11	Март	Зам директора по ВР, педагог - организатор ДНВ, учителя истории и обществознания, классные руководители, организатор

	День здоровья	10-11	Март	Зам директора по ВР, педагог - организатор ДНВ, учителя физической культуры, классные руководители, организатор
	День Космонавтики	10-11	Апрель	Зам директора по ВР, педагог-организатор ДНВ, учителя истории, физики, географии, биологии, классные руководители, организатор
	День Мира - отмена КТО	10-11	16 апреля	Зам директора по ВР, педагог - организатор ДНВ, учителя истории, классные руководители, организатор
	День чеченского языка	10-11	25 апреля	Зам директора по ВР, педагог - организатор ДНВ, учителя чеченского языка, классные руководители, организатор
	Неделя добра	10-11	Апрель	Зам директора по ВР, педагог-организатор ДНВ, классные руководители, организатор
	День Весны и Труда	10-11	Май	Зам директора по ВР, педагог - организатор ДНВ, классные руководители, организатор
	День Победы. Проект «Наследники Велик ой Победы», «Календарь Победы»	10-11	Сентябрь–май по отдельному плану	Замдиректора по ВР Руководитель МО «История и обществознание»
	День памяти скорби народов Чеченской республики	10-11	Май	Зам директора по ВР, педагог - организатор ДНВ, классные руководители, организатор
	Праздник «Прощай начальная школа»	10-11	Май	Зам директора по ВР, педагог-организатор ДНВ, классные руководители, организатор
	Всемирный день защиты детей	10-11	Июнь	Зам директора по ВР, педагог - организатор ДНВ, классные руководители, организатор
	День России	10-11	Июнь	Зам директора по ВР, педагог - организатор ДНВ, классные руководители, организатор
	Благотворительные акции	10-11	Сентябрь–май	Зам директора по ВР, педагог-организатор ДНВ, классные руководители, организатор

МОДУЛЬ 6. Внешкольные мероприятия

Инвариантный модуль:

№ п/п	Наименование дел, событий, мероприятий	Классы	Сроки	Ответственные
-------	--	--------	-------	---------------

Посещение Мемориального комплекса им. А-Х. Кадырова	10-11	Согласно плану классного руководителя	Заместитель директора по ВР, Учитель ОБЖ, классные руководители родительский комитет
Посещение Национального музея Чеченской Республики		Согласно плану классного руководителя	Заместитель директора по ВР, учитель ОБЖ, классные руководители родительский комитет
Экскурсия в Национальную библиотеку Чеченской Республики		Согласно плану классного руководителя	Заместитель директора по ВР, учитель ОБЖ, классные руководители родительский комитет
Посещение исторических мест, музеев на территории Чеченской Республики		Согласно плану классного руководителя	Заместитель директора по ВР, учитель ОБЖ, классные руководители родительский комитет
Экскурсия в Грозненский дендрологический сад им. А.-Х. Кадырова		Согласно плану классного руководителя	Заместитель директора по ВР, учитель ОБЖ, классные руководители родительский комитет
Посещение театров: им. М.Ю.Лермонтова, имени Х. Нурадилова, ТЮЗ		Согласно плану классного руководителя	Заместитель директора по ВР, учитель ОБЖ, классные руководители родительский комитет
Экспедиции и походы в рамках проекта РДШ «Я познаю Россию»		Согласно плану классного руководителя	Заместитель директора по ВР, учитель ОБЖ, классные руководители родительский комитет

МОДУЛЬ 7. Организация предметно-пространственной среды
Инвариантный модуль:

№ п/п	Наименование дел, событий, мероприятий	Классы	Сроки	Ответственные
	Оформление школы государственной символикой: герб, флаг, тематическими баннерами	10-11	Сентябрь 1-я неделя	Заместитель директора по АХЧ, заместитель директора по ВР
	Оформление классных кабинетов и рекреаций тематическими баннерами		Сентябрь 1-я неделя	Классные руководители
	Оформление выставок: рисунков, поделок в рекреациях школы		Сентябрь 1-я неделя	Заместитель директора по АХЧ, заместитель директора по ВР
	Выставка фоторабот обучающихся, стендовая презентация		Сентябрь 1-я неделя	Заместитель директора по ВР
	Проектирование и разбивка клумб, цветников, живых изгородей, поддержание чистоты территории школьного участка	10-11	В течение года	Заместитель директора по АХЧ, заместитель директора по ВР
	Оборудование во дворе школы спортивных и игровых площадок		В течение года	Заместитель директора по АХЧ, заместитель директора по ВР
	Событийное оформление пространства при проведении конкретных школьных дел		В течение года	Заместитель директора по АХЧ, заместитель директора по ВР

МОДУЛЬ 8. Взаимодействие с родителями (законными представителями)

Инвариантный модуль:

№ п/п	Наименование дел, событий, мероприятий	Классы	Сроки	Ответственные
На групповом уровне:				
	Встречи с родителями будущих первоклассников	10-11	Август	Администрация школы
	Общешкольное родительское собрание. Выборы родительского комитета и Управляющего Совета Школы		Август	Администрация школы
	Планирование работы на год всех субъектов образования, включенных в систему работы с родителями		Август	Заместитель директора по ВР, Председатель родительского комитета
	Организация бесплатного горячего питания для 1-4 классов, детей-сирот и детей, сотрудников погибших при исполнении		Сентябрь	Социальный педагог, Родительский комитет

	служебного долга			
	Встречи с представителями родительских комитетов классов по вопросам воспитания правовой культуры с приглашением инспектора ОПДН		Октябрь, апрель	Заместитель директора по ВР, председатель родительского комитета
	Общешкольное собрание по теме: «Роль семьи в формировании здорового образа жизни школьника» с приглашением медицинских работников		Декабрь	Заместитель директора по ВР, председатель родительского комитета
	Родительский всеобуч по вопросам профилактики правонарушений и безнадзорности, обеспечение безопасности жизнедеятельности детей в школе и дома с приглашением инспектора ГИБДД, ПДН		Сентябрь, март	Заместитель директора по ВР, председатель родительского комитета
	Участие родителей в подготовке и проведении общешкольных и классных творческих мероприятий, акций, экскурсий	10-11	В течение года, по индивидуальному воспитательному плану классных руководителей	Родительский комитет
	Родительские форумы при школьном интернет-сайте	10-11	В течение года	Классные руководители
	Изготовление и распространение социальной рекламы для родителей по пропаганде здорового образа жизни, профилактике суицида, буклетов по соблюдению ПДД.	10-11	Сентябрь, декабрь, март, май	Педагог-организатор, социальный педагог, пресс-центр
	Привлечение родителей к организации мероприятий класса	10-11	В течение года	Классные руководители
На индивидуальном уровне:				
	Беседы и консультации по проблемам обучения и решения острых конфликтных ситуаций	10-11	По мере необходимости	Социальный педагог, Классные руководители
	Правовой всеобуч для родителей детей «группы риска»	10-11	По мере необходимости	Заместитель директора по ВР, социальный педагог
	Участие родителей в педагогических консилиумах, проектах, круглых столах	10-11	Один раз в триместр	Социальный педагог, педагог-психолог
	Посещение семей, оказавшихся в трудной жизненной ситуации	10-11	По мере необходимости	Социальный педагог. Педагог-психолог
	Индивидуальное консультирование с целью координации воспитательных усилий педагогов и родителей	10-11	По мере необходимости	Зам. директора по ВР, классные руководители

				социальный педагог, педагог-психолог
	«Родительские дни» (посещение уроков и внеурочных занятий)	10-11	В течение года	Заместитель директора по УР, заместитель директора по ВР, классные руководители

МОДУЛЬ 9. Самоуправление

Инвариантный модуль:

№ п/п	Наименование рабочей программы курса ВД	Классы	Количество часов в неделю	Ответственные
Прописываются рабочие программы внеурочной деятельности				
	Формирование активов класса	10-11	1-я неделя сентября	Замдиректора по ВР
	Заседание ученического совета школы, формирование комитетов школы, планирование работы на 2023-2024 учебный год	10-11	2-я неделя сентября	Замдиректора по ВР
	Участие в ключевых делах школы	10-11	В течение года	Замдиректора по ВР, педагог-организатор, классные руководители
	Индивидуальные социальные проекты	10-11	Март	Школьный комитет

МОДУЛЬ 10. Профилактика и безопасность

Инвариантный модуль:

№ п/п	Наименование дел, событий, мероприятий	Классы	Сроки	Ответственные
На групповом уровне:				
	Беседы по ПДД	10-11	сентябрь-июнь	классный руководитель
	Тренировочные эвакуации	10-11	каждый триместр	Зам. директора по безопасности, классный руководитель
	Социально-психологическое тестирование	10-11	сентябрь-октябрь	Психолог, Зам. директора по ВР
	Инструктажи по ТБ, ЧС, ПБ. Внеплановые в зависимости с необходимостью	10-11	ежемесячно	классный руководитель
	Профилактические беседы специалиста наркологического диспансера	10-11	каждый триместр	Зам. директора по ВР
	Проведение недели правовых знаний	10-11	октябрь-ноябрь	Зам. директора по ВР, классный руководитель

	Месячник профилактики вредных привычек	10-11	ноябрь	Зам. директора по ВР,
	Всемирный день борьбы со СПИДом	10-11	декабрь	Зам. директора по ВР,
	Разработка памяток по безопасности	10-11	сентябрь-май	Зам. директора по ВР, Актив школы

МОДУЛЬ 11. Социальное партнерство

Инвариантный модуль:

№ п/п	Наименование дел, событий, мероприятий	Классы	Сроки	Ответственные
	Пешие прогулки в центральную библиотеку	10-11		
	Экскурсии в музеи города (района):	10-11		
	Познавательные экскурсии: - Пожарная часть района -	10-11		

МОДУЛЬ 12. Профориентация

Инвариантный модуль:

№ п/п	Наименование дел, событий, мероприятий	Классы	Сроки	Ответственные
	Встречи с представителями разных профессий	10-11	В течение года	Классный руководитель, педагог-психолог
	Циклы профориентационных часов общения «Профессиональное самоопределение», «Атлас новых профессий»	10-11	Один раз в месяц на параллель по отдельному плану	Замдиректора по ВР Педагог- психолог Классный руководитель
	Профориентационные экскурсии по отдельному плану	10-11	Один раз в месяц на параллель по отдельному плану	Замдиректора по ВР, Классный руководитель,
	«День открытых дверей в средних профессиональных учебных заведениях»	10-11	по приглашению	классные руководители
	Экскурсии на предприятия, встречи со специалистами различного рода профессий	10-11	в течение года	классные руководители
	Онлайн - тестирование по выявлению соответствующей профессии	10-11	апрель	педагог-психолог, классные руководители
	Участие в работе всероссийских профессиональных проектов «Билет в будущее» и «ПроеКТОрия»	10-11	в течение года	педагог-психолог, классные руководители

3.6. Система условий реализации основной образовательной программы в соответствии с требованиями Стандарта

Требования к кадровым условиям реализации основной образовательной программы

Школа укомплектована кадрами, имеющими необходимую квалификацию для решения задач, определенных основной образовательной программой среднего общего образования, и способными к инновационной профессиональной деятельности.

Соответствуют требованиям:

- укомплектованность образовательной организации педагогическими, руководящими и иными работниками – 100%;
- уровень квалификации педагогических и иных работников школы соответствует требованиям ФГОС СОО, актуализируется ежегодно и является приложением к настоящей ООП;
- профессиональное развитие педагогических работников актуализируется ежегодно, представлено в Приложении к ООП СОО.

Психолого-педагогические условия реализации основной образовательной программы Обеспечение преемственности содержания и форм организации образовательной деятельности при получении среднего общего образования

Среднее общее образование является продолжением единой системы получения образования. Основная образовательная программа СОО строится на тех же принципах, что и программа основного общего образования с включением новых форм.

Обеспечение преемственности в формах организации деятельности обучающихся реализуется как в урочной, так и во внеурочной работе.

Учет специфики возрастного психофизического развития обучающихся

Обеспечение преемственности осуществляется с учетом возрастных психофизических особенностей обучающихся на уровне среднего общего образования. На уровне среднего общего образования меняется мотивация, учеба приобретает профессионально-ориентированный характер. Направления работы предусматривают мониторинг психологического и эмоционального здоровья обучающихся с целью сохранения и повышения достижений в личностном развитии, а также определения индивидуальной психолого-педагогической помощи обучающимся, испытывающим разного рода трудности. Для этого в ООП включена Программа коррекционной работы на уровне среднего общего образования для школьников, оказавшихся в трудной жизненной ситуации, а также обучающихся с трудностями в обучении и социализации.

Формирование и развитие психолого-педагогической компетентности обучающихся, педагогических и административных работников, родителей (законных представителей) обучающихся

С целью обеспечения поддержки обучающихся проводится работа по формированию психологической компетентности родителей (законных представителей) обучающихся. Работа с родителями (законными представителями) осуществляется через тематические родительские собрания, консультации педагогов и специалистов, психолого-педагогические консилиумы, круглые столы, презентации классов, посещение уроков и внеурочных мероприятий. Психологическая компетентность родителей (законных представителей) формируется также в дистанционной форме через Интернет.

Психологическое просвещение обучающихся осуществляется на психологических занятиях, тренингах, интегрированных уроках, консультациях, дистанционно. Программа мероприятий реализуется посредством плана работы педагога-психолога.

Вариативность направлений психолого-педагогического сопровождения участников образовательных отношений

К основным направлениям психолого-педагогического сопровождения обучающихся можно отнести:

- сохранение и укрепление психического здоровья обучающихся;
- формирование ценности здоровья и безопасного образа жизни;
- развитие экологической культуры;
- дифференциацию и индивидуализацию обучения;
- мониторинг возможностей и способностей обучающихся;
- выявление и поддержку одаренных обучающихся, поддержку обучающихся с особыми образовательными потребностями;
- психолого-педагогическую поддержку участников олимпиадного движения;
- обеспечение осознанного и ответственного выбора дальнейшей профессиональной сферы деятельности;
- формирование коммуникативных навыков в разновозрастной среде и среде сверстников;
- поддержку объединений обучающихся, ученического самоуправления.

Важной составляющей деятельности образовательных организаций является психолого-педагогическое сопровождение педагогов. Оно осуществляется с целью повышения психологической компетентности, создания комфортной психологической атмосферы в педагогическом коллективе, профилактики профессионального выгорания психолого-педагогических кадров.

Значительное место в психолого-педагогическом сопровождении педагогов занимает профилактическая работа, в процессе которой педагоги обучаются установлению психологически грамотной системы взаимоотношений с обучающимися, основанной на взаимопонимании и взаимном восприятии друг друга. Педагоги обучаются навыкам формирования адекватной Я-концепции, разрешения проблем, оказания психологической поддержки в процессе взаимодействия с обучающимися и коллегами.

По вопросам совершенствования организации образовательных отношений проводится консультирование (сопровождение индивидуальных образовательных траекторий), лекции, семинары, практические занятия.

Диверсификация уровней психолого-педагогического сопровождения

При организации психолого-педагогического сопровождения участников образовательных отношений на уровне среднего общего образования можно выделить следующие уровни психолого-педагогического сопровождения: индивидуальное, групповое, на уровне класса, на уровне образовательной организации.

Система психологического сопровождения строится на основе развития профессионального взаимодействия психолога и педагогов, специалистов; она представляет собой интегративное единство целей, задач, принципов, структурно-содержательных компонентов, психолого-педагогических условий, показателей, охватывающих всех участников образовательных отношений: учеников, их родителей (законных представителей), педагогов.

Вариативность форм психолого-педагогического сопровождения участников образовательных отношений

Основными формами психолого-педагогического сопровождения выступают:

- диагностика, направленная на определение особенностей статуса обучающегося,
- консультирование педагогов и родителей, которое осуществляется педагогом и психологом с учетом результатов диагностики, а также администрацией образовательной организации;

– профилактика, экспертиза, развивающая работа, просвещение, коррекционная работа, осуществляемая в течение всего учебного времени.

Финансовое обеспечение реализации образовательной программы среднего общего образования

Финансовое обеспечение реализации основной образовательной программы среднего общего образования включает в себя:

- обеспечение государственных гарантий прав граждан на получение бесплатного общедоступного среднего общего образования;
- исполнение требований ФГОС СОО организацией, осуществляющей образовательную деятельность;
- реализацию обязательной части основной образовательной программы и части, формируемой участниками образовательных отношений, включая выполнение индивидуальных проектов и внеурочную деятельность.

Финансовое обеспечение реализации основной образовательной программы среднего общего образования отражает структуру и объем расходов, необходимых для реализации основной образовательной программы среднего общего образования, а также механизм их формирования.

Расчет нормативов, определяемых органами государственной власти субъектов Российской Федерации в соответствии с пунктом 3 части 1 статьи 8 Федерального закона от 29 декабря 2012 г. № 273-ФЗ «Об образовании в Российской Федерации», нормативных затрат оказания государственных (муниципальных) услуг по реализации образовательной программы среднего общего образования осуществляется по направленности (профилю) основной образовательной программы среднего общего образования с учетом форм обучения, сетевой формы реализации образовательных программ, образовательных технологий, специальных условий получения образования обучающимися с ограниченными возможностями здоровья, обеспечения дополнительного профессионального образования педагогическим работникам, обеспечения безопасных условий обучения и воспитания, охраны здоровья обучающихся, а также с учетом иных предусмотренных указанным Федеральным законом особенностей организации и осуществления образовательной деятельности (для различных категорий обучающихся) в расчете на одного обучающегося.

Материально-технические условия реализации основной образовательной программы

Материально-технические условия реализации основной образовательной программы формируются с учетом:

- требований ФГОС СОО;
- положения о лицензировании образовательной деятельности, утвержденного постановлением Правительства Российской Федерации от 18.09.2020 года №1490;
- Санитарно-эпидемиологических правил и нормативов СП 2.4.3648-20 «Санитарно-эпидемиологические требования к организациям воспитания и обучения, отдыха и оздоровления детей и молодежи» СП 2.4.3648-20 Санитарно-эпидемиологические требования к организациям воспитания и обучения, отдыха и оздоровления детей и молодежи,
- Санитарно-эпидемиологических правил и нормативов СанПиН 2.4.5.2409-08 «Санитарно-эпидемиологические требования к организации питания обучающихся в общеобразовательных организациях, учреждениях начального и среднего профессионального образования», утвержденных постановлением Главного государственного санитарного врача Российской Федерации от 23 июля 2008 г. № 45;
- иных действующих федеральных/региональных/муниципальных/ локальных нормативных актов и рекомендаций.

Материально-технические условия реализации основной образовательной программы:

- обеспечивают формирование единой мотивирующей интерактивной среды как совокупности имитационных и исследовательских практик, реализующих через техносферу образовательной

организации вариативность, развитие мотивации обучающихся к познанию и творчеству (в том числе научно-техническому), включение познания в значимые виды деятельности, а также развитие различных компетентностей;

– учитывают:

-

потребностями, с ограниченными возможностями здоровья и пр.); образования (профили обучения, уровни изучения, обязательные и элективные предметы/курсы, индивидуальная проектно-исследовательская деятельность, урочная и внеурочная деятельность, ресурсы открытого неформального образования, подготовка к продолжению обучения в высших учебных заведениях);

-

обеспечивают: непрерывность, интегрируемость с дополнительным и неформальным образованием);

-

-

-

-

-

-

-

-

• освоения основной образовательной программы;

• здоровья и инвалидов к объектам инфраструктуры образовательной организации;

Здание образовательной организации, набор и размещение помещений для осуществления образовательной деятельности, активной деятельности, отдыха, питания и медицинского обслуживания обучающихся, их площадь, освещенность и воздушно-тепловой режим, расположение и размеры рабочих, учебных зон и зон для индивидуальных занятий соответствуют государственным санитарно-эпидемиологическим правилам и нормативам, обеспечивают возможность безопасной и комфортной организации всех видов урочной и внеурочной деятельности для всех ее участников.

Организация располагает на праве собственности материально-техническим обеспечением образовательной деятельности (помещениями и оборудованием) для реализации программы среднего общего образования в соответствии с учебным планом.

В школе выделяются и оборудуются помещения для реализации образовательной деятельности обучающихся, административной и хозяйственной деятельности. Выделение (назначение) помещений осуществляется с учетом основной образовательной программы образовательной организации, ее специализации (выбранных профилей) и программы развития, а также иных особенностей реализуемой основной образовательной программы.

В школе предусмотрены:

– учебные кабинеты;

– помещения для занятий учебно-исследовательской и проектной деятельностью, моделированием и техническим творчеством, музыкой и изобразительным искусством, а также другими учебными курсами и курсами внеурочной деятельности по выбору обучающихся;

– цеха и мастерские в соответствии с профилями обучения;

– информационно-библиотечные центры с рабочими зонами свободного доступа (коллективного пользования), оборудованными читальными залами и книгохранилищами, медиатекой;

– multifunctional актовый зал для проведения информационно-методических, учебных, а также массовых, досуговых, развлекательных мероприятий;

- спортивный зал, спортивные сооружения;
- помещения для питания обучающихся, а также для хранения и приготовления пищи (с возможностью организации горячего питания);
- помещение медицинского назначения;
- административные и иные помещения, оснащенные необходимым оборудованием;
- гардеробы, санузлы, места личной гигиены;
- участок (территория) с необходимым набором оборудованных зон;
- полные комплекты технического оснащения и оборудования, включая расходные материалы, обеспечивающие изучение учебных предметов, курсов и курсов внеурочной деятельности;
- мебель, офисное оснащение и хозяйственный инвентарь.

Материально-техническое оснащение образовательной деятельности обеспечивает следующие ключевые возможности:

- реализацию индивидуальных учебных планов обучающихся, осуществления ими самостоятельной познавательной деятельности;
- проектную и исследовательскую деятельность обучающихся, проведение наблюдений и экспериментов (в т.ч. с использованием традиционного и цифрового лабораторного оборудования, виртуальных лабораторий, электронных образовательных ресурсов, вещественных и виртуально-наглядных моделей и коллекций основных математических и естественно-научных объектов и явлений);
- художественное творчество с использованием современных инструментов и технологий, художественно-оформительские и издательские работы;
- научно-техническое творчество, создание материальных и информационных объектов с использованием рукоделия и цифрового производства;
- получение личного опыта применения универсальных учебных действий в экологически ориентированной социальной деятельности, экологического мышления и экологической культуры;
- базовое и углубленное изучение предметов;
- проектирование и конструирование, в том числе моделей с цифровым управлением и обратной связью, с использованием конструкторов, образовательной робототехники, программирования;
- наблюдение, наглядное представление и анализ данных, использование цифровых планов и карт, спутниковых изображений;
- физическое развитие, систематические занятия физической культурой и спортом, участие в физкультурно-спортивных и оздоровительных мероприятиях;
- исполнение, сочинение и аранжировку музыкальных произведений с применением традиционных народных и современных инструментов и цифровых технологий;
- практическое освоение правил безопасного поведения на дорогах и улицах с использованием игр, оборудования, а также компьютерных технологий;
- размещение продуктов познавательной, учебно-исследовательской и проектной деятельности обучающихся в информационно-образовательной среде образовательной организации;
- индивидуальную и групповую деятельность, планирование образовательной деятельности, фиксацию его реализации в целом и на отдельных этапах, выявление и фиксирование динамики промежуточных и итоговых результатов;
- доступ к информационно-библиотечному центру, ресурсам Интернета, учебной и художественной литературе, коллекциям медиаресурсов на электронных носителях, к множительной технике для тиражирования учебных и методических текстографических и аудио-, видеоматериалов, результатов творческой, научно-исследовательской и проектной деятельности обучающихся;
- проведение массовых мероприятий, собраний, представлений, организацию досуга и общения обучающихся, группового просмотра кино- и видеоматериалов, организацию сценической работы, театрализованных представлений (обеспеченных озвучиванием, освещением и мультимедийным сопровождением);
- маркетинг образовательных услуг и работу школьных медиа (выпуск школьных печатных изданий, работа сайта образовательной организации, школьного телевидения, представление школы в социальных сетях и пр.);

– организацию качественного горячего питания, медицинского обслуживания и отдыха обучающихся и педагогических работников.

Указанные виды деятельности обеспечиваются расходными материалами. Важно, чтобы инфраструктура образовательной организации обеспечивала дополнительные возможности:

- зоны (помещения) для коворкинга (свободной совместной деятельности) обучающихся, педагогических и административных работников;
- зоны уединения и психологической разгрузки;
- зоны индивидуальной работы обучающихся (информационный поиск, формирование контента, подготовка к занятиям и пр.);
- беспроводной безопасный доступ к сети Интернет;
- использование личных электронных устройств с учетом политики информационной безопасности.

Оформление помещений образовательной организации соответствует действующим санитарным нормам и правилам, рекомендациям по обеспечению эргономики, а также максимально способствует реализации интеллектуальных, творческих и иных способностей и замыслов обучающихся и педагогических работников.

Подробный перечень оборудования представлен в справке МТО. Справка актуализируется регулярно, при внесении изменений в перечень оборудования (приобретение или списание).

Информационно-методические условия реализации основной образовательной программы

Информационно-методические условия реализации основной образовательной программы обеспечиваются современной информационно-образовательной средой (ИОС), включающей:

- комплекс информационных образовательных ресурсов, в том числе цифровые образовательные ресурсы;
- совокупность технологических средств ИКТ: компьютеры, иное информационное оборудование, коммуникационные каналы;
- систему современных педагогических технологий, обеспечивающих обучение в современной информационно-образовательной среде.

Функционирование информационной образовательной среды образовательной организации обеспечивается средствами информационно-коммуникационных технологий и квалификацией работников, ее использующих и поддерживающих.

Основными структурными элементами ИОС являются:

- информационно-образовательные ресурсы в виде печатной продукции;
- информационно-образовательные ресурсы на сменных носителях;
- информационно-образовательные ресурсы сети Интернет;
- вычислительная и информационно-телекоммуникационная инфраструктура;
- прикладные программы, в том числе поддерживающие административную и финансово-хозяйственную деятельность образовательной организации (бухгалтерский учет, делопроизводство, кадры и т. д.).

Важной частью ИОС является официальный сайт образовательной организации в сети Интернет, на котором размещается информация о реализуемых образовательных программах, ФГОС, материально-техническом обеспечении образовательной деятельности и др.

Информационно-образовательная среда организации, осуществляющей образовательную деятельность, обеспечивает:

- информационно-методическую поддержку образовательной деятельности;
- планирование образовательной деятельности и ее ресурсного обеспечения;
- проектирование и организацию индивидуальной и групповой деятельности;
- мониторинг и фиксацию хода и результатов образовательной деятельности;
- мониторинг здоровья обучающихся;
- современные процедуры создания, поиска, сбора, анализа, обработки, хранения и представления информации;
- дистанционное взаимодействие всех участников образовательных отношений (обучающихся, их родителей (законных представителей), педагогических работников, органов, осуществляющих

управление в сфере образования, общественности), в том числе с применением дистанционных образовательных технологий;

– дистанционное взаимодействие организации, осуществляющей образовательную деятельность с другими образовательными организациями, учреждениями культуры, здравоохранения, спорта, досуга, службами занятости населения, обеспечения безопасности жизнедеятельности.

Учебно-методическое и информационное обеспечение реализации основной образовательной программы

В целях обеспечения реализации образовательных программ сформированы библиотеки, в том числе цифровые (электронные), обеспечивающие доступ к информационным справочным и поисковым системам, а также иным информационным ресурсам. Библиотечный фонд укомплектован печатными и (или) электронными учебными изданиями (включая учебники и учебные пособия), методическими и периодическими изданиями по всем входящим в реализуемую основную образовательную программу среднего общего образования учебным предметам, курсам, дисциплинам (модулям) на определенных учредителем организации, осуществляющей образовательную деятельность, языках обучения и воспитания.

Кроме учебной литературы библиотека содержит фонд дополнительной литературы: отечественная и зарубежная, классическая и современная художественная литература; научно-популярная и научно-техническая литература; издания по изобразительному искусству, музыке, физической культуре и спорту, экологии, правилам безопасного поведения на дорогах; справочно-библиографические и периодические издания; собрание словарей; литературу по социальному и профессиональному самоопределению обучающихся.

С целью создания широкого, постоянного и устойчивого доступа всех участников образовательных отношений к любой информации, связанной с реализацией основной образовательной программы, достижением планируемых результатов, организацией образовательной деятельности, обеспечивается функционирование школьного сервера, школьного сайта, внутренней (локальной) сети, внешней (в том числе глобальной) сети.

При реализации программы среднего общего образования каждому обучающемуся, родителям (законным представителям) несовершеннолетнего обучающегося в течение всего периода обучения обеспечен доступ к информационно-образовательной среде организации.

На сайте имеется доступ к:

к учебным планам, рабочим программам учебных предметов, учебных курсов (в том числе внеурочной деятельности), учебных модулей, учебным изданиям и образовательным ресурсам, указанным в рабочих программах учебных предметов, учебных курсов (в том числе внеурочной деятельности), учебных модулей, информации о ходе образовательного процесса, результатах промежуточной и государственной итоговой аттестации обучающихся;

доступ к информации о расписании проведения учебных занятий, процедурах и критериях оценки результатов обучения;

возможность использования современных ИКТ в реализации программы среднего общего образования, в том числе использование имеющихся средств обучения и воспитания в электронном виде, электронных образовательных и информационных ресурсов, средств определения уровня знаний и оценки компетенций, а также иных объектов, необходимых для организации образовательной деятельности с применением электронного обучения, дистанционных образовательных технологий, объективного оценивания знаний, умений, навыков и достижений обучающихся.

В случае реализации программы среднего общего образования с применением электронного обучения, дистанционных образовательных технологий каждый обучающийся в течение всего периода обучения обеспечен индивидуальным авторизованным доступом к совокупности информационных и электронных образовательных ресурсов.

Реализация программы среднего общего образования с применением электронного обучения, дистанционных образовательных технологий осуществляется в соответствии с Гигиеническими нормативами и Санитарно-эпидемиологическими требованиями.

Перечень информационно-методических и учебно-методических ресурсов, используемых в образовательной деятельности используемых в образовательном процессе при реализации настоящей ООП:

№ пп	Ресурс	Описание
1	Российская электронная школа (РЭШ)	Российская электронная школа https://resh.edu.ru/ - интерактивные уроки и задания для всех классов и по всем основным учебным предметам. Это более 120 тысяч уникальных задач, тематические курсы, видеоуроки, задания для самопроверки, каталог музеев, фильмов и музыкальных концертов. Портал также полезен учителям, которые могут воспользоваться лучшими дидактическими и методическими материалами по всем урокам.
2	Московская электронная школа(МЭШ)	«Московская электронная школа» - это широкий набор электронных учебников и тестов, варианты контрольных работ интерактивные сценарии уроков. Проверка ошибок, общение с учителями, домашние задания, материалы для подготовки к уроку, варианты контрольных и тестов - всё это доступно родителям, учителям и школьникам с любых устройств. В библиотеку МЭШ загружено в открытом доступе более 769 тыс. аудио-, видео- и текстовых файлов, свыше 41 тыс. сценариев уроков, более 1 тыс. учебных пособий и 348 учебников издательств, более 95 тыс. образовательных приложений.
3	Профорориентационный портал «Билет в будущее»	Профорориентационный портал «Билет в будущее»(http://bilet-help.worldskills.ru/) – это программа профессиональной ориентации школьников, направленное на учеников 6-11 классов. Ресурс содержит видеоуроки для средней и старшей школы. Позволяет проводить тестирования и погружаться в различные специальности и направления подготовки уже на базе школьного образования
4	Сервис «Яндекс. Учебник»	«Яндекс.Учебник» поможет проводить занятия по русскому языку и математике с помощью сервиса. Ресурс содержит более 35 тыс. заданий разного уровня сложности для школьников 1–5-х классов. Все задания разработаны опытными методистами с учётом федерального государственного стандарта. Ресурсом уже воспользовались более 1,5 миллиона школьников. В числе возможностей «ЯндексУчебника» – автоматическая проверка ответов и мгновенная обратная связь для учеников.
5	Сервис «ЯКласс»	«ЯКласс» - направлен на проверку усвоенного материала. Учитель задаёт обучающимся проверочную работу, обучающийся заходит на сайт и выполняет задание педагога; если обучающийся допускает ошибку, ему объясняют ход решения задания и предлагают выполнить другой вариант. Учитель/преподаватель получает отчёт о том, как обучающиеся

		справляются с заданиями.
6	Образовательная платформа «Учи.ру»	Учи.ру - крупная образовательная онлайн-платформа с целой системой онлайн заданий для учеников разных классов и разной подготовленности. Школьникам предлагаются интерактивные курсы по основным предметам и подготовке к проверочным работам, а учителям и родителям - тематические вебинары по дистанционному обучению. Методика платформы помогает отрабатывать ошибки учеников, выстраивает их индивидуальную образовательную траекторию, отображает прогресс учеников в личном кабинете. В личных кабинетах пользователей есть чат, где учителя, ученики и родители могут обсуждать задания, свои успехи и прогресс.
7	«Мобильное электронное образование» (МЭО)	Онлайн-курсы компании «Мобильное электронное образование» (для общего образования с 1 по 11 классы) обеспечивают освоение обучающимися образовательных программ в полном соответствии с ФГОС. Для этого в МЭО предусмотрены специализированные инструменты - «Система видеоконференций», «Система личных сообщений», «Вопрос дня», «Матрица назначений заданий».
8	Электронные версии УМК от издательства «Просвещение»	Издательство «Просвещение» предоставляет доступ к электронным версиям учебно -методических комплексов, входящих в Федеральный перечень. Доступ распространяется как на учебник, так и специальные тренажёры для отработки и закрепления полученных знаний. При этом для работы с учебниками не потребуется подключения к интернету.
9	Система «Маркетплейс образовательных услуг»	Система «Маркетплейс образовательных услуг» (https://education.ru/). Постоянно пополняемый каталог электронных книг, курсов, интерактивных видеоматериалов. В наполнении ресурса участвуют ведущие российские компании разного профиля: «Яндекс», «1С», «Учи.ру», «Скайенг», «Кодвардс», издательство «Просвещение» и др. Платформа используется для общеобразовательных организаций -центров цифрового и гуманитарного профилей «Точка роста»
10	Платформа для проведения олимпиад и курсов «Олимпиад»	Представлено более 72 школьных олимпиад. На платформе Олимпиад стартовал курс "Дистанционное обучение: от создания контента до организации образовательного процесса". Данный курс направлен на обучение преподавателей работе с наиболее простыми и интуитивно понятными инструментами, позволяющими в короткие сроки и без потери качества выстроить процесс обучения в дистанционном формате. Ключевая особенность курса – слушатели получают не только инструкцию по использованию сервисов, но понимание и умение настроить каждый ресурс под образовательные потребности своего класса. Все сервисы, о которых рассказывается в курсе, активно используются в работе десятками и сотнями тысяч пользователей. Их работоспособность и эффективность подтверждена на практике. В результате обучения каждый педагог, прошедший курс, сможет быстро выстроить процесс обучения в дистанционном формате, основываясь на предпочтениях и

		возможностях своих учеников и имеющейся материально-технической базе.
11	Онлайн-платформа «Мои достижения»	Онлайн-платформа «Мои достижения» (https://www.mos.ru/) содержит широкий выбор диагностик для учеников с 1-го по 11-й класс по школьным предметам и различным тематикам. Материалы разработали специалисты Московского центра качества образования «Мои достижения» — единая онлайн-платформа, где публикуются проверочные работы по всем школьным предметам. Это задания и в формате государственной итоговой аттестации, и в виде задач предпрофессиональной направленности. Главное достоинство — возможность самостоятельно проверить знания. Все, что для этого нужно, — любое устройство с доступом в интернет.
12	Всероссийский образовательный проект «Урок цифры»	Всероссийский образовательный проект «Урок цифры» позволяет школьникам не выходя из дома знакомиться с основами цифровой экономики, цифровых технологий и программирования. Для формирования уроков, доступных на сайте проекта, используются образовательные программы в области цифровых технологий от таких компаний, как «Яндекс», Mail.ru, «Лаборатория Касперского», «Сбербанк», «1С». Занятия на тематических тренажерах проекта «Урок цифры» реализованы в виде увлекательных онлайн-игр и адаптированы для трёх возрастных групп – учащихся младшей, средней и старшей школы. Вместе с «Уроком цифры» школьники могут узнать о принципах искусственного интеллекта и машинном обучении, больших данных, правилах безопасного поведения в интернете и др.
13	Платформы новой школы от Сбербанка	Школьная цифровая платформа (https://www.pcbi.ru/) - информационный портал для региональных партнеров проекта. Ресурс позволяет сформировать персонифицированную образовательную траекторию в школе. Школьная Цифровая платформа — это IT-решение, разработанное в рамках Программы «Цифровая платформа персонализированного образования для школы» в 2019-2020 учебном году Благотворительным Фондом Сбербанка «Вклад в Будущее».
14	Курсы от образовательного фонда «Талант и успех» на платформе «Сириус. Онлайн»	На платформе «Сириус. Онлайн» размещены дополнительные главы по геометрии для 7-9-х классов, по комбинаторике для 7-го класса, по лингвистике, фонетике и графике. В ближайшее время станут доступны дополнительные главы по физике для 8-го и 9-го классов, а также по информатике. Курсы подготовлены руководителями и ведущими преподавателями образовательных программ центра «Сириус». Объем каждого курса составляет от 60 до 120 часов. Ученики, которые успешно пройдут курсы, смогут получить сертификат от Образовательного центра «Сириус»
15	ЛЕСТА.Российский учебник	ЛЕСТА (https://lecta.rosuchebnik.ru - доступ к электронным учебникам «ДРОФА) - образовательная платформа, содержащая электронные продукты для учителей. Здесь содержатся ЭФУ различных учебников и вспомогательных материалов для учителя. После регистрации педагогу будут

		доступны сервисы «Классная работа» и «Контрольная работа», с помощью которых легко планировать уроки, создавать презентации и красочные наглядные материалы.
16	СдамГИА.ру (РешуЕГЭ.ру РешуОГЭ.ру)	СдамГИА (https://sdamgia.ru)- образовательный портал для подготовки к экзаменам. Дистанционная обучающая система для подготовки к государственным экзаменам «РЕШУ ЕГЭ» (http://решуегэ.рф , http://ege.sdamgia.ru) создана творческим объединением «Центр интеллектуальных инициатив». Руководитель — Гуцин Д. Д., учитель математики, физики и информатики, почетный работник общего образования РФ, Учитель года России — 2007. В 2010–2011 учебном году открыт портал Решу ЕГЭ, затем Решу ОГЭ, недавно — Решу ВПР. Портал ежедневно пополняется задачами каталогами, совершенствуются задания, вводятся новые сервисы для учителей и учащихся. Буквально на днях разработана и внедрена система для проведения дистанционных уроков. Ежедневно порталом пользуется больше 200 тысяч человек. Содержательный и максимально удобный инструмент в помощь ученику и учителю. Мы постоянно работаем над этим. На портале платных сервисов нет. Сосредоточены задания для подготовки к ЕГЭ и ОГЭ по 14 учебным предметам, по 12 предметам ВПР.
17	Цифровая образовательная среда Skyes	Цифровая образовательная среда Skyes содержит более 3000 материалов для подготовки к ОГЭ, ЕГЭ, ВПР, НИКО, международной программе PISA, а также цифровые рабочие тетради УМК Spotlight («Английский в фокусе») и УМК «Сферы», которые будут предоставлены в образовательные организации абсолютно бесплатно на срок действия ограничений по посещению учащимися школ в вашем регионе. Это позволит обеспечить непрерывный образовательный процесс по основной программе обучения.
18	Платформа «ФИЗИКОН»	Платформа «ФИЗИКОН» работает с декабря 2019 года. Первыми к ней были подключены 100 школ-участников проекта «Цифровая образовательная среда». Благодаря платформе эти школы первыми получили возможность назначать и автоматически проверять домашние задания, организовывать лабораторные и контрольные работы, использовать контент для фронтальных демонстраций. С содержательной стороны образовательный процесс обеспечивает цифровой контент трех ведущих цифровых издательств страны - «Физикон», «1С» и «Кирилл и Мефодий», которые предоставляют контент по 15 предметам с 1 по 11 классы.
19	Электронное образовательная среда ЭОС «Русское слово»	Электронное образовательная среда ЭОС «Русское слово» - это облачный сервис, работающий онлайн и объединяющий в себе образовательный издательский контент, а также контент пользователей. ЭОС не привязана к единственному устройству и не требует установки специальных мобильных приложений и компьютерных программ. ЭОС работает на любом гаджете, в любом удобном для пользователя месте и в любое время, через любой браузер.

20	Ресурс «Открытый урок. Первое сентября»	Ресурс «Открытый урок. Первое сентября» содержит обширную базу педагогических идей: более 26 000 конспектов уроков, разработок мероприятий по внеурочной деятельности и различных вспомогательных материалов для педагога начальной школы.
21	Единая коллекция цифровых образовательных ресурсов	Единая коллекция цифровых образовательных ресурсов (http://school-collection.edu.ru/) - это удобная онлайн-платформа с продуманной навигацией, где педагог начальных классов может легко найти нужный материал. Ресурс содержит обширную коллекцию иллюстраций, фотографий и видеоматериалов для оформления презентаций, наглядных материалов или слайд-шоу. В ЕКЦОР представлен сервис формирования тематических подборок ЦОР в виде комплектов учебно-методических ресурсов (комплексных ЦОР) по предметам на основе Федерального базисного учебного плана, примерных программ среднего (полного) общего образования. Комплексные ЦОР строятся как тематические образовательные траектории с возможностью индивидуальных подборок ресурсов по темам учебных дисциплин на базе содержания Единой коллекции.
22	Федеральный портал «Российское образование»	Федеральный портал «Российское образование» содержит интересную подборку материалов для организации занятий по природоведению.
23	Авторская графика LENAGOLD	Авторская графика LENAGOLD - отличный ресурс для креативных учителей, которые готовы развивать творческие навыки у школьников. Тут можно легко найти иллюстрации, фото, клипарты и различные фоны для презентаций и раздаточных материалов.
24	Интерактивная платформа «Алгоритмика»	Интерактивная платформа «Алгоритмика» (https://algoritmika.org/). Дает возможности обучения с учителем и самостоятельно. Каждый обучающийся может учиться в собственном темпе: платформа оснащена подсказками, возможностями для повтора материала, дополнительными заданиями и онлайн чатом с преподавателем. Ресурс «Алгоритмика» дает возможность отслеживать успеваемость обучающегося и создавать программу для каждого с учетом индивидуальных способностей ребенка. Онлайн платформа предлагает своим дистант-слушателям основы цифрового творчества, алгоритмические структуры, основы программирования ребята и целый ряд математических понятий. Данный ресурс хорошая площадка для подготовки ребенка к любой задаче и применению полученных знаний на практике, а также повышению заинтересованности в учебе.
25	Моя школа в online	Моя школа в online (https://cifra.school/) – новый портал это проект Министерства просвещения РФ, где доступны учебные материалы для самостоятельной работы и изучения для учителей, учеников 1- 11 классов и родителей. Каждую неделю, не отставая от программы 4-й четверти, будут появляться новые уроки по школьным учебникам. На сегодняшний день на ресурсе уроки по шести предметам.

		Новый портал cifra.school представлен 7.04.2020 года. На портале доступны учебные материалы для самостоятельного изучения по 6 предметам для школьников с 1 по 11 класс . Платформа дает бесплатный, беспрепятственный доступ к учебным материалам для самостоятельной работы в рамках школьной программы. Обеспечивается круглосуточная методическая поддержка учителей, родителей и школьников. Материалы можно сохранить и читать на абонентском устройстве, распечатать.
26	Незнайка	Сайт neznaika.info/ – это совокупность связанных между собой веб-страниц, размещенных в сети Интернет по уникальному адресу: http://neznaika.info/ «Незнайка» позволяет подготовиться к ЕГЭ и ОГЭ полностью самостоятельно без репетиторов и приобретения каких-либо курсов. В сообществе публикуется информация об обновлениях сайта, а также полезные материалы. Ресурс проверяет письменные задания ЕГЭ и ОГЭ: сочинения и эссе. Эксперт в течение 24 часов прокомментирует каждую ошибку, выставит баллы по критериям и даст необходимые рекомендации.
27	Библиотека видеоуроков - Интернетурок.ру	Интернет-урок (https://interneturok.ru/) Образовательный портал InternetUrok.ru — это коллекция уроков по основным предметам школьной программы, постоянно пополняемая и свободная от рекламы. Уроки состоят из видео, конспектов, тестов и тренажеров. Сейчас на сайте собраны все уроки естественно-научного цикла для 1–11 классов и приблизительно половина уроков по гуманитарным дисциплинам.

Обоснование необходимых изменений в имеющихся условиях в соответствии с основной образовательной программой среднего общего образования

Школой определяются все необходимые меры и сроки по приведению информационно-методических условий реализации основной образовательной программы среднего общего образования в соответствии с требованиями ФГОС СОО.

Система условий реализации ООП школы базируется на результатах проведенной в ходе разработки программы комплексной аналитико-обобщающей и прогностической работы, включающей:

- анализ имеющихся в образовательной организации условий и ресурсов реализации основной образовательной программы среднего общего образования;
- установление степени их соответствия требованиям ФГОС, а также целям и задачам основной образовательной программы образовательной организации, сформированным с учетом потребностей всех участников образовательных отношений;
- выявление проблемных зон и установление необходимых изменений в имеющихся условиях для приведения их в соответствие с требованиями ФГОС СОО;
- разработку с привлечением всех участников образовательных отношений и возможных партнеров механизмов достижения целевых ориентиров в системе условий;
- разработку сетевого графика (дорожной карты) создания необходимой системы условий;
- разработку механизмов мониторинга, оценки и коррекции реализации промежуточных этапов разработанного графика (дорожной карты).

Механизмы достижения целевых ориентиров в системе условий

Интегративным результатом выполнения требований к условиям реализации основной образовательной программы образовательной организации является создание и поддержание комфортной развивающей образовательной среды, позволяющей формировать успешную, интеллектуально развитую, творческую личность, способную свободно адаптироваться к социальным условиям, ответственную за свое здоровье и жизнь.

Механизмы достижения целевых ориентиров в системе условий учитывают организационную структуру образовательной организации, взаимодействие с другими субъектами образовательных отношений, иерархию целевых ориентиров, обозначенную в ФГОС СОО и выстроенную в ООП образовательной организации.

Одним из механизмов повышения качества образования является система государственно-общественного управления, характерными чертами которой являются совместная деятельность государственных и общественных структур по управлению образовательными организациями; процедура принятия решений, которая включает обязательное согласование проектов решений с представителями общественности; делегирование части властных полномочий органов управления образованием структурам, представляющим интересы определенных групп общественности; разработка механизмов (способов) разрешения возникающих противоречий и конфликтов между государственными и общественными структурами управления. В связи с этим к формированию системы условий могут быть привлечены различные участники образовательных отношений.

Разработка сетевого графика (дорожной карты) по формированию необходимой системы условий

Направление мероприятий	Мероприятия	Сроки реализации
Нормативное обеспечение введения изменений во ФГОС СОО (акт. ред.)	1. Наличие решения органа государственно-общественного управления (совета школы, управляющего совета, попечительского совета) или иного локального акта о введении изменений в соответствии с ФГОС СОО (акт. ред.)	До 1 сентября
	2. Разработка и утверждение плана-графика введения изменений в соответствии с ФГОС СОО (акт. ред.)	До 15 февраля
	3. Обеспечение соответствия нормативной базы школы требованиям ФГОС СОО (акт. ред.) (цели образовательной деятельности, режим занятий, финансирование, материально-техническое обеспечение и др.)	До 1 сентября
	4. Разработка на основе Федеральной основной образовательной программы среднего общего образования основной образовательной программы среднего общего образования или внесение изменений в неё	До 25 августа
	5. Утверждение новой основной образовательной программы среднего общего образования по обновленному ФГОС СО или изменений в неё на текущий учебный год	Ежегодно до окончания реализации настоящей ООП
	6. Приведение должностных инструкций работников в соответствие с требованиями ФГОС СОО (акт. ред.) и тарифно-квалификационными характеристиками и профессиональным стандартом педагога (при необходимости)	(до 1 сентября или при необходимости)

	7. Определение списка учебников и учебных пособий, используемых в образовательной деятельности в соответствии ФУП	
	8. Разработка и корректировка локальных актов, устанавливающих требования к различным объектам инфраструктуры образовательной организации с учетом требований к минимальной оснащенности учебного процесса (при необходимости)	
	9. Доработка (при необходимости): – образовательных программ (индивидуальных и др.); – учебного плана; – рабочих программ учебных предметов, курсов, дисциплин, модулей; – календарного учебного графика; – положений о внеурочной деятельности обучающихся; – положения об организации текущей и итоговой оценки достижения обучающимися планируемых результатов освоения основной образовательной программы; – положения об организации домашней работы обучающихся; – положения о формах получения образования и др.	Ежегодно до окончания реализации настоящей ООП до 1 сентября или при необходимости)
Финансовое обеспечение	1. Определение объема расходов, необходимых для реализации ООП и достижения планируемых результатов	До начала нового учебного года, до окончания реализации настоящей ООП
	2. Корректировка локальных актов, регламентирующих установление заработной платы работников образовательной организации, в том числе стимулирующих надбавок и доплат, порядка и размеров премирования	При необходимости
	3. Заключение дополнительных соглашений к трудовому договору с педагогическими работниками	При необходимости
Кадровое обеспечение введения ФГОС среднего общего образования	1. Анализ кадрового обеспечения	До 1 сентября, ежегодно до окончания реализации настоящей ООП
	2. Создание (корректировка) плана-графика повышения квалификации педагогических и руководящих работников образовательной организации	
	3. Корректировка плана научно-методических мероприятий	Ежегодно
Информационное обеспечение	1. Размещение на сайте информационных материалов	Регулярно
	2. Широкое информирование родительской общественности о введении изменений во ФГОС СОО и порядке перехода на него	Ежегодно до окончания

	3. Организация изучения общественного мнения по вопросам изменений во ФГОС СОО и внесения возможных дополнений в содержание ООП	реализации настоящей ООП
Материально-техническое обеспечение	1. Анализ материально-технического обеспечения реализации ООП	Ежегодно до окончания реализации настоящей ООП
	2. Обеспечение соответствия материально-технической базы требованиям ФГОС СОО	
	3. Обеспечение соответствия санитарно-гигиенических условий требованиям ФГОС и СанПиН	
	4. Обеспечение соответствия условий реализации ООП противопожарным нормам, нормам охраны труда работников образовательной организации	
	5. Обеспечение соответствия информационно-образовательной среды требованиям ФГОС СОО	
	6. Обеспечение укомплектованности библиотечно-информационного центра печатными и электронными образовательными ресурсами	
	7. Наличие доступа к электронным образовательным ресурсам (ЭОР), размещенным в федеральных, региональных и иных базах данных	Ежегодно до окончания реализации настоящей ООП
	8. Обеспечение контролируемого доступа участников образовательной деятельности к информационным образовательным ресурсам в сети Интернет	

Контроль за состоянием системы условий

Контроль за состоянием системы условий реализации ООП СОО проводится путем оценочных мероприятий в рамках функционирования внутренней системы оценки качества образования (ВСОКО). Оценке обязательно подлежат: кадровые, психолого-педагогические, финансовые, материально-технические условия, учебно-методическое и информационное обеспечение; деятельность педагогов в реализации психолого-педагогических условий; условий (ресурсов) школы.

Опросник для школьников (10-11 класс)

«Сформированность универсальных учебных действий» (Тимонина Л.И.)

Инструкция: выскажи свое согласие или несогласие с утверждениями. Если ты с утверждением согласен, отвечаешь «да», то рядом с номером утверждения поставь +, если на не согласен, отвечаешь «нет», то поставь -.

Бланк ответов

Утверждения

- В школе у меня есть предметы, которые я изучаю с особым интересом
- У меня есть учебные предметы, которые мне даются легче, чем другим
- У меня есть увлечение вне школы
- Я считаю, что имею учебные достижения
- Я думал о том кем хочу стать в будущем
- Ради собственного маленького открытия я могу часами, неделями решать одну и ту же проблему
- Трудную задачу предпочитаю списать у соседа, а не решить сам
- Учебника мне вполне достаточно, чтобы подготовиться к занятию
- Не зная ответа на вопрос, часто надеюсь на подсказку
- Я люблю учиться
- Я прочитываю к занятиям не только основную, но и часть дополнительной литературы
- Мои интересы требуют терпения, усидчивости
- Я активно пользуюсь Интернетом для поиска учебной информации
- Занимаясь умственной работой, я могу жертвовать развлечениями, отдыхом
- Из источников информации я предпочитаю социальные сети
- Я знаю свои сильные и слабые стороны
- Мне часто не везет и я чувствую себя неудачником
- Я уверен в себе
- Я считаю себя неплохим человеком, хотя и не без недостатков
- Я сомневаюсь, что могу нравиться кому-нибудь из представителей противоположного пола
- Мне важно помочь однокласснику, если он попал в беду
- Я считаю, что можно быть не сдержанным с некоторыми взрослыми
- Я считаю, что вежливость помогает хорошо себя чувствовать среди людей
- Я думаю, что можно позволить себе выругаться на несправедливое замечание в мой адрес
- Если кого-то в школе обижают, я могу пройти мимо
- Я считаю, что важно понимать других людей, даже если они не правы
- Я считаю, что нужно уметь прощать людям их отрицательные поступки
- Я часто своими словами обижаю близких людей, не замечая этого
- Я расстраиваюсь, когда вижу плачущего человека
- Когда друзья начинают говорить о своих неприятностях, я предпочитаю перевести разговор на другую тему
- Я умею четко поставить перед собой задачу в любой работе
- При решении задачи мне достаточно самого очевидного способа, я не ищу несколько способов решения задачи
- Я испытываю интерес к задаче после ее решения, то есть могу вернуться к ней для понимания способов, стратегии ее решения
- Я умею составлять план своей деятельности на день, неделю, месяц
- Мне часто не хватает времени для выполнения важных, в том числе учебных дел
- Я уже выбрал будущую профессию
- Я знаю в каком профессиональном учебном заведении можно получить интересную для меня

профессию

Я пока не занимаюсь развитием у себя необходимых для выбранной профессии личных качеств

Я знаю о возможностях трудоустройства по выбранной профессии

У меня есть запасные варианты, если не удастся с первого раза поступить в желаемое профессиональное учебное заведение

Я с одинаковым старанием выполняю как интересную, так и неинтересную мне работу

При возможности выбора я предпочитаю делать работу менее ответственную, но и менее интересную

После того, как завершена какая-то работа, я привык обязательно проверять, правильно ли она выполнена

Мне часто не хватает упорства для достижения поставленной цели

Мне часто бывает трудно заставить себя сосредоточиться на какой-нибудь задаче или работе

Я умею оценивать верность своего изложения материала, решения задачи

Я умею найти разные способы проверки выполненной работы

Я умею контролировать себя во время и после выполнения самостоятельной работы

Я умею определить причины учебных затруднений и пути их устранения

Иногда я затрудняюсь в оценке точности своих ответов

Меня останавливают неудачные попытки решения задачи, выполнения упражнения

Я способен без внешнего принуждения организовать свое время

Я умею отстоять свое мнение, не проявляя при этом упрямства, если я прав

Я стремлюсь постоянно доводить начатое дело до конца

Я проявлю терпение в деятельности, выполняемой в затрудненных условиях (большие помехи, шум, неудачи и т. п.)

Я умею на уроке, во внеурочной деятельности, при выполнении проекта работать в паре, в группе

Я умею договариваться с партнерами по группе, распределять работу

Я умею оценивать свой вклад и общий результат деятельности

Я умею создавать связные по стилю, типу речи композиции, высказывания на основе сравнения фактов, явлений

Я умею доказать свою точку зрения в ходе спора

Я умею найти нужную информацию в различных источниках

Я умею находить, передавать, преобразовывать, хранить информацию с использованием компьютера

Я умею составлять план ответа, выступления

Я умею готовить реферат, презентацию, доклад

Я умею излагать текст 2-3 предложениями

Я участвовал в реализации учебных проектов

Проектная деятельность вызывает у меня интерес

Есть интересная учебная проблема, которую я хотел бы разрешить с помощью проектной деятельности

Я умею самостоятельно проводить научное исследование по определенной проблеме

Я самостоятельно проводил учебный эксперимент

У меня бывают конфликты с учителями

Я умею держать себя в руках в конфликтных ситуациях (при спорах, незаслуженном обвинении и т. д.)

Я умею тормозить проявление чувств при сильном эмоциональном возбуждении (большой радости, негодовании и т. д.)

Я стремлюсь проявить инициативу в учении, предлагая свой вариант решения задачи

Я проявляю творчество, выдумку при решении различных (учебных, социальных) задач

Я участвую в органах ученического самоуправления

Я готов взять на себя организацию работы в группе по решению учебной или социальной проблемы

Я часто предлагаю своим одноклассникам провести в классе что-то интересное

Я успешен в общении с одноклассниками

Все одноклассники ко мне хорошо относятся

Ключ

За каждое совпадение со шкалой ученик получает 1 балл

I. Личностные универсальные учебные действия (вопросы 1-30) — 30 вопросов

Готовность и способность к выбору направления профильного образования 1+; 2+; 3+; 4+; 5+;
Учебно-познавательная мотивация и интерес к учению 6+; 7-; 8+; 9-; 10+;
Готовность к самообразованию и самовоспитанию 11+; 12+; 13+; 14+; 15-;
Адекватная позитивная самооценка и Я-концепция, способность к самопознанию 16+; 17-; 18+; 19+; 20-;
Моральное сознание на конвенциональном уровне, способность к решению моральных дилемм 21+; 22-; 23+; 24-; 25-;
Эмпатия 26+; 27+; 28-; 29+; 30-;

Регулятивные универсальные учебные действия (вопросы 31-55) – 25 вопросов

Самостоятельность в постановке новых учебных целей и задач 31+; 32-; 33+; 34+; 35-;
Готовность к построению жизненных планов во временной перспективе 36+; 37+; 38-; 39+;

Саморегуляция 41+; 42-; 43+; 44-; 45-;
Познавательная рефлексия 46+; 47+; 48+; 49+; 50-;
Способность совершать волевые усилия 51+; 52+; 53+; 54+; 55+;
Способность выделять альтернативные способы достижения цели и выбирать наиболее эффективный способ 31 +, 32 -, 34 +, 44 -, 47 +

Коммуникативные универсальные учебные действия (53, 56-60, 71-80) – 16 вопросов

Умения осуществлять сотрудничество, диалог 56+; 57+; 58+; 59+; 60+;
Умение продуктивно разрешать конфликты 53+, 57+, 71-; 72+; 73+;
Коммуникативная рефлексия 53+, 57+, 61+, 79+, 80+
Инициативность 74+; 75+; 76+; 77+; 78+;

Познавательные универсальные учебные действия (46-50; 53, 57, 61-70, 79, 80) – 19 вопросов

Познавательная рефлексия 46+; 47+; 48+; 49+; 50-;
Навыки работы с информацией 61+; 62+; 63+; 64+; 65+;
Участие в проектной, исследовательской деятельности, умения самостоятельно проводить исследование на основе применения методов наблюдения и эксперимента; 66+; 67+; 68+; 69+; 70+;

Отдельные универсальные действия могут считаться сформированными, если ученик из 5 предлагаемых в рамках данного действия утверждений получил 4 или 5 баллов. В противном случае действие не сформировано.

Для оценки сформированности группы универсальных действий необходимо, чтобы все включенные в группу действия считались сформированными.

Максимальные значения по каждой группе умений:

Личностные универсальные учебные действия — 30 баллов
Регулятивные универсальные учебные действия - 25 баллов
Коммуникативные универсальные учебные действия – 16 баллов
Познавательные универсальные учебные действия – 19 баллов

Затем сосчитать средний балл по каждой группе УУД, ученику и по классу в целом.
Для того, чтобы получить средний балл по группе УУД необходимо суммарное значение разделить на количество умений в каждой группе:

Личностные универсальные учебные действия — разделить на 6

Регулятивные универсальные учебные действия - разделить на 6

Коммуникативные универсальные учебные действия – разделить на 4

Познавательные универсальные учебные действия – разделить на 3

Для определения динамики можно сосчитать средние баллы по каждой группе умений и по каждому школьнику.

По итогам опроса можно сделать вывод о сформированности отдельных умений и группы умений в целом.

Приложение к ООП ООО

Описание материально-технических условий реализации основной образовательной программы основного общего образования на 2024-2025 учебный год

В соответствии с требованиями ФГОС ООО для обеспечения всех предметных областей / учебных предметов и внеурочной деятельности МБОУ МБОУ «Калиновская СОШ» обеспечено мебелью, презентационным оборудованием, освещением, хозяйственным инвентарем и оборудовано:

- 33 учебными кабинетами с автоматизированными рабочими местами педагогических работников;
- помещениями для занятий учебно-исследовательской и проектной деятельностью, моделированием и техническим творчеством (лаборатории и мастерские);

- информационно-библиотечным центрам с рабочими зонами, книгохранилищами, обеспечивающими сохранность книжного фонда, медиатекой;
- актовым залом, спортивными сооружениями (залы, оснащенные спортивным оборудованием и инвентарем);
- помещениями для питания обучающихся, а также для хранения и приготовления пищи, обеспечивающие возможность организации качественного горячего питания, в том числе горячих завтраков;
- помещением медицинского назначения;
- гардеробами, санузлами;
- участком (территорией) с необходимым набором оборудованных зон;
- полными комплектами технического оснащения и оборудования всех предметных областей и внеурочной деятельности, включая расходные материалы и канцелярские принадлежности (бумага для ручного и машинного письма, картриджи, инструменты письма (в тетрадях и на доске), изобразительного искусства, технологической обработки и конструирования, химические реактивы, носители цифровой информации);
- мебелью, офисным оснащением и хозяйственным инвентарем.

Организации, осуществляющие образовательную деятельность, самостоятельно за счет выделяемых бюджетных средств и привлеченных в установленном порядке дополнительных финансовых средств должны обеспечивать оснащение образовательной деятельности при получении среднего общего образования.

Общеобразовательная организация обеспечена комплектом средств обучения, поддерживаемых инструктивно-методическими материалами и модулем программы повышения квалификации по использованию комплекта в образовательной деятельности, обеспечивающей реализацию ООП ООО в соответствии с требованиями ФГОС ООО.

Состав комплекта средств обучения объединяет как современные (инновационные) средства обучения на базе цифровых технологий, так и традиционные средства наглядности (печатные материалы, натуральные объекты, модели), а также лабораторное оборудование, приборы и инструменты для проведения натуральных экспериментов и исследований, расходные материалы и канцелярские принадлежности.

Состав комплекта сформирован с учётом:

возрастных, психолого-педагогических особенностей обучающихся;

его необходимости и достаточности;

универсальности (возможности применения одних и тех же средств обучения для решения комплекса задач в учебной и внеурочной деятельности, в различных предметных областях / учебных предметах, а также при использовании разнообразных методик обучения);

необходимости единого интерфейса подключения и обеспечения эргономичного режима работы участников образовательных отношений;

согласованности совместного использования (содержательной, функциональной, программной и пр.).

Инновационные средства обучения содержат:

аппаратную часть, включающую: модуль масштабной визуализации, управления и тиражирования информации, организации эффективного взаимодействия всех

участников образовательных отношений; документ-камеру, модульную систему экспериментов и цифровой микроскоп, систему контроля и мониторинга качества знаний;

программную часть, включающую многопользовательскую операционную систему и прикладное программное обеспечение;

электронные образовательные ресурсы по предметным областям / учебным предметам.

Документационное обеспечение материально-технических условий реализации ООП ООО указано в таблице 1.

Таблица 1

Требование	Показатели	Документационное обеспечение
Возможность достижения обучающимися установленных ФГОС ООО требований к результатам освоения основной образовательной программы среднего общего образования	Соответствие материально-технических условий общеобразовательной организации требованиям ФГОС ООО к материально-техническим условиям реализации основной образовательной программы среднего общего образования	<i>Акт приемки готовности общеобразовательной организации к учебному году, акты очередных и внеочередных проверок надзорных органов о соответствии требованиям действующих санитарных и противопожарных норм, план мероприятий по устранению нарушений, выявленных в ходе проверок надзорных органов о соответствии общеобразовательной организации требованиям действующих санитарных и противопожарных норм (при наличии нарушений)</i>
соблюдение: санитарно-эпидемиологических требований	Соответствие общеобразовательной	<i>Акт приемки готовности общеобразовательной</i>

образовательной деятельности; санитарно-бытовых условий; социально-бытовых условий; пожарной и электробезопасности; требований охраны труда, здоровья обучающихся; своевременных сроков и необходимых объемов текущего и капитального ремонта	организации требованиям к материально-техническим условиям реализации ООП ООО (санитарно-бытовых условий; социально-бытовых условий; пожарной и электробезопасности; требований охраны труда, здоровья обучающихся)	<i>организации к новому учебному году, акты очередных и внеочередных проверок надзорных органов о соответствии требованиям действующих санитарных и противопожарных норм, план мероприятий по устранению нарушений, выявленных в ходе проверок надзорных органов о соответствии требованиям действующих санитарных и противопожарных норм (при наличии нарушений)</i>
возможность для беспрепятственного доступа обучающихся с ограниченными возможностями здоровья к объектам инфраструктуры образовательной организации	предоставление возможности беспрепятственного доступа обучающихся с ограниченными возможностями здоровья к объектам инфраструктуры образовательной организации	<i>Акты проверки</i>

Оценка материально-технических условий реализации ООП ООО указана в таблице 2.

Таблица 2

Компоненты оснащения	Необходимое оборудование и оснащение
Физика	Оснащена наборами 100%, комплект оборудования по механике, молекулярной физике и термодинамике, электродинамике и оптике. Оснащена проектором, экраном, DVD дисками по различным разделам физики, также используется документ камера и система голосования «Votum»
Химия	В кабинете есть все необходимое для проведения демонстрационного эксперимента, для проведения лабораторных и практических работ (реактивы, посуда, приборы). Кабинет оснащен полностью необходимой литературой, таблицами, DVD дисками. В кабинете установлен компьютер, принтер, экран с видео проектором. Лабораторные столы имеют подводку воды и электричества. В лаборантской есть вытяжные шкафы, которые подключены к вытяжке. В кабинете установлена вытяжка для демонстрации опытов. Вся мебель в лаборантской и кабинете соответствует ГОСТу.
Биология	В школе есть один специализированный кабинета для осуществления образовательной деятельности (биологии и лаборатория по работе с одаренными детьми). Техническое обеспечение: АРМ учителя в каждом кабинете, документ-камера, сканер-принтер, интерактивные приставки для доски «Mimio», интерактивные панели, микроскопы с USB насадками. Кроме того, лаборатория оснащена комплектом ноутбуков, подключенных к локальной сети и сети интернет. Лабораторное оборудование включает в себя микроскопы и микроаппараты, остеологические модели, влажные препараты. Модели к комплектации для проведения лабораторных практикумов имеются комплекты лабораторного оборудования для каждого учащегося. Библиотека лаборатории включает учебники, учебные пособия и дидактические материалы. Имеется тренажер для обучения реанимационным мероприятиям «Максим»

Компоненты оснащения	Необходимое оборудование и оснащение
Физическая культура	1 большой зала, 2 раздевалки, стойки баскетбольные, волейбольные сетки, лыжи беговые и пластиковые, палки к ним, ботинки, мячи, маты и другой спортивный инвентарь, стадион, волейбольная площадка, корт.
ОБЗР	В кабинете ОБЖ имеются дорожные знаки, дорожные объекты, комплект «О чем говорят дорожные знаки», стенды: «Сигналы регулировщика», «Сигналы светофора», «Обязанности велосипедиста», «Первая помощь при ДТП», светофор транспортный с пешеходным переходом. Установлен АРМ.
Труд (технология)	Полностью оборудованные две мастерские : для мальчиков и девочек

Все помещения обеспечены комплектами оборудования для реализации всех предметных областей и внеурочной деятельности, включая расходные материалы и канцелярские принадлежности, а также мебелью, офисным оснащением и необходимым инвентарём.

Материально-технические условия реализации ООП ООО обеспечивают:

- реализацию национальных, региональных и этнокультурных особенностей;
- реализацию индивидуальных учебных планов обучающихся, осуществления их самостоятельной образовательной деятельности;
- включения обучающихся в проектную и учебно-исследовательскую деятельность, проведения наблюдений и экспериментов, в том числе с использованием: учебного лабораторного оборудования; цифрового (электронного) и традиционного измерения, включая определение местонахождения; виртуальных лабораторий, вещественных и виртуально-наглядных моделей и коллекций основных математических и естественно-научных объектов и явлений;
- создания материальных и информационных объектов с использованием ручных и электроинструментов, применяемых в избранных для изучения распространенных технологиях (индустриальных, сельскохозяйственных, технологиях ведения дома, информационных и коммуникационных технологиях), и таких материалов, как дерево, пластик, металл, бумага, ткань, глина;
- формирования личного опыта применения универсальных учебных действий в экологически ориентированной социальной деятельности, развитие экологического мышления и экологической культуры;
- наблюдений, наглядного представления и анализа данных; использования цифровых планов и карт, спутниковых изображений;
- физического развития, систематических занятий физической культурой и спортом, участия в физкультурно-спортивных и оздоровительных мероприятиях;
- проектной деятельности обучающихся в информационно-образовательной среде организации, осуществляющей образовательную деятельность;
- проектирования и организации своей индивидуальной и групповой деятельности, организации своего времени с использованием ИКТ; планирования учебной деятельности, фиксирования её реализации в целом и отдельных этапов (выступлений, дискуссий, экспериментов);
- обеспечения доступа в школьной библиотеке к учебной и художественной литературе, коллекциям медиаресурсов на электронных носителях;

исполнения, сочинения и аранжировки музыкальных произведений с применением традиционных народных и современных инструментов и цифровых технологий; планирования учебной деятельности, фиксации её динамики, промежуточных и итоговых результатов; проведения массовых мероприятий, собраний, представлений; досуга и общения обучающихся с возможностью для массового просмотра кино- и видеоматериалов, организации сценической работы, театрализованных представлений, обеспеченных озвучиванием, освещением и мультимедиа сопровождением; выпуска школьных печатных изданий, организации качественного горячего питания, медицинского обслуживания и отдыха обучающихся. Все указанные виды деятельности обеспечены расходными материалами.

Информационно-образовательная среда включает:

технические средства: мультимедийный проектор и экран; принтер; цифровая видеокамера; сканер; микрофон; музыкальная клавиатура; оборудование компьютерной сети;

программные инструменты: операционные системы и служебные инструменты; орфографический корректор для текстов на русском и иностранном языках; текстовый редактор для работы с русскими и иноязычными текстами; графический редактор для обработки растровых изображений музыкальный редактор; редактор подготовки презентаций; редактор видео; редактор звука;

- обеспечение технической, методической и организационной поддержки: разработка планов, дорожных карт, заключение договоров; подготовка локальных актов образовательной организации;

- отображение образовательной деятельности в информационной среде: размещаются домашние задания (текстовая формулировка, видеофильм для анализа, географическая карта), творческие работы учителей и обучающихся, осуществляется связь учителей, администрации, родителей, органов управления, осуществляется методическая поддержка учителей (интернет-школа, интернет-ИПК, мультимедиаколлекция);

компоненты на бумажных носителях: учебники; рабочие тетради (тетради-тренажёры).

№ п/п	Необходимые средства	Наличие
1.	<i>Технические средства</i>	
	<i>мультимедийный проектор и экран;</i>	36
	<i>принтер</i>	36
	<i>цифровая видеокамера</i>	2
	<i>сканер</i>	37
	<i>микрофон</i>	2
	<i>музыкальная клавиатура</i>	1
	<i>оборудование компьютерной сети</i>	1
	<i>интерактивная доска</i>	36
	<i>интерактивное устройство</i>	2

2.	<p>Программные инструменты операционные системы и служебные инструменты орфографический корректор для текстов на русском и иностранном языках текстовый редактор для работы с русскими и иноязычными текстами графический редактор для обработки растровых изображений музыкальный редактор редактор подготовки презентаций редактор видео редактор звука</p>	<p>Имеется Имеется Имеется Имеется Имеется Имеется Имеется</p>
3.	<p>Обеспечение технической, методической и организационной поддержки разработка планов, дорожных карт заключение договоров подготовка локальных актов образовательной организации</p>	<p>Имеется Имеется Имеется</p>
4.	<p>Отображение образовательной деятельности в информационной среде размещаются домашние задания (текстовая формулировка, видеофильм для анализа, географическая карта) творческие работы учителей и обучающихся осуществляется связь учителей, администрации, родителей, органов управления осуществляется методическая поддержка учителей (интернет-школа, интернет-ИПК, мультимедиаколлекция)</p>	<p>Да Да Да Да</p>
5.	<p>Компоненты на бумажных носителях учебники рабочие тетради (тетрадитренажёры)</p>	<p>да</p>
6.	<p>Компоненты на CD и DVD электронные приложения к учебникам, электронные наглядные пособия, электронные практикумы</p>	<p>Имеются</p>

**Перечень учебников, используемых для реализации ООП ООО
в 2024-2025 учебном году**

Учебная и учебно-методическая литература ООП СОО

Список учебников согласно федеральному перечню учебников

1.3.3.1.7.1	История. Всеобщая история (Б/у) Уколова В.И., Ревякин А.В. \под ред .Чубарьяна А.О.	10	Издательство "Просвещение"
1.2.2.1.7.5.	История России в 3-х частях.Ч1. Горинов М.М., Данилов А.А., Моруков М.Ю., и др./ под ред. Торкунова А.В.	10	Издательство "Просвещение"
1.3.3.3.1.1	Обществознание Боголюбов Л.Н., Аверьянов Ю.А., Белявский А.В.	10	Издательство "Просвещение"
1.3.4.3.1.1	Информатика Гейн А.Г., Ливчак А.Б., Сенекосов А.И., Юнерман Н.А.	10	Издательство "Просвещение"
1.3.5.1.4.1	Физика Мякишев Г.Я., Буховцев Б.Б., Сотский Н.Н.	10	Издательство "Просвещение"
1.3.5.3.4.1	Химия (Б/у) Рудзитис Г.Е., Фельдман Ф.Г.	10	Издательство "Просвещение"
1.3.6.3.4.1	ОБЖ Смирнов А.Т., Хренников Б.О.	10	Издательство "Просвещение"
1.3.1.1.1.2	Литература в 2-х частях. Лебедев Ю.В.	10	Издательство "Просвещение"
1.3.2.1.1.1	Английский язык Афанасьева О.В. ,Дули Д., Михеева И.В.,и др.	10	Издательство "Просвещение"
1.3.5.5.2.1	Биология Беляев Д.К., Дымшиц Г.М.,Бородин П.М., и др.	10	Издательство "Просвещение"
1.3.1.1.1.1.	Русский язык и Литература Русский язык (Б/у). Власенков А.П, Рыбченкова Л.М.	10-11	Издательство "Просвещение"

1.3.3.4.5.1	География Максаковский В.П.	10-11	Издательство "Просвещение"
1.3.6.1.2.1	Физическая культура (Б/у) Лях В.И.	10-11	Издательство "Просвещение"
1.3.4.1.2.2	Математика: Алгебра и начало математического анализа Алимов Ш.А., Колягин Ю.М., Ткачева М.В., и др.	10-11	Издательство "Просвещение"
1.3.4.1.2.1	Геометрия Атанасян Л.С., Бутузов В.Ф., Кадомцев С.Б., Киселева Л.С., Позняк Э. Г.	10-11	Издательство "Просвещение"
1.3.1.1.1.3	Литература в 2-х частях Михайлов О.Н.	11	Издательство "Просвещение"
1.2.2.1.7.5.	История России в 3-х частях. Ч2, Ч3 Горинов М.М., Данилов А.А., Моруков М.Ю., и др./ под ред. Торкунова А.В.	11	Издательство "Просвещение"
1.3.3.1.10.2	Всеобщая история (Б/у) Улунян А. А., Сергеев Е. Ю. / Под ред. Чубарьяна А. О.	11	Издательство "Просвещение"
1.3.5.5.2.2	Биология Беляев Д.К., Дымшиц Г.М., Кузнецова Л.Н. и др	11	Издательство "Просвещение"
1.3.3.3.1.2	Обществознание Боголюбов Л.Н., Любезникова А.Ю., Литвинова В.А.	11	Издательство "Просвещение"
1.3.5.1.4.2	Физика Мякишев Г.Я., Буховцев Б.Б., Чаругин В.М.	11	Издательство "Просвещение"
1.3.5.3.4.2	Химия Рудзитис Г.Е., Фельдман Ф.Г.	11	Издательство "Просвещение"
1.3.2..1.1.2	Английский язык Афанасьева О.В. , Дули Д., Михеева И.В., и др	11	Издательство "Просвещение"
1.3.4.3.1.2	Информатика Гейн А.Г., Сенекосов А.И.	11	Издательство "Просвещение"
1.3.6.3.4.2	ОБЖ Смирнов А.Т., Хренников Б.О.	11	Издательство "Просвещение"

Приложение к ООП ООО

Уровень квалификации педагогических работников, реализующих ООП ООО в 2024-2025 учебном году

Информация о квалификации педагогических работников, реализующих ООП ООО:

Всего	Имеют категорию	Уровень образования	Имеют соответствие занимаемой должности	Не имеют соответствие занимаемой должности	Наличие квалификационной категории (первая или высшая)
12	6	Высший	100%	0	Первая 3 Высшая - 3

Сведения о прошедших и планируемых курсах повышения квалификации и профессиональной переподготовке педагогических работников, реализующих ООП ООО в соответствии с обновлённым ФГОС ООО и ФОП ООО:

№	ФИО педагогического работника	Тема курса, кол-во часов программы и дата прохождения курсов	Дата предстоящих КПК

ПРИНЯТО

решением педагогического совета

СОГЛАСОВАНО

протокол

по УВР

Зам. директора

_____ Асанаевой А.М.
«30» августа 2024 г.

от «30» августа 2024 г № 1

от

**РАБОЧАЯ ПРОГРАММА
КУРСА ВНЕУРОЧНОЙ ДЕЯТЕЛЬНОСТИ
«БЕСПИЛОТНАЯ АВИАЦИОННАЯ СИСТЕМА»
для 10-11 классов**

программы:

Майрбековна

Автор

Батаева Залина

2024-2025 учебный год

Пояснительная записка

Рабочая программа дополнительного образования «**Оператор БАС (беспилотные авиационные системы)**» для 5 – 9-х классов составлена на основе авторской дополнительной образовательной программы основного общего образования обучающихся МБОУ «Калиновская СОШ», примерной программы дополнительного основного общего образования, федерального государственного образовательного стандарта основного общего образования.

Дополнительная общеобразовательная общеразвивающая программа технической направленности «**Оператор БАС (беспилотные авиационные системы)**» авторская и составлена для организации дополнительной деятельности учащихся среднего звена основной школы и ориентирована на обучающихся, проявляющих интересы и склонности в области информатики, математики, физики, технологии, основ безопасного жизнедеятельности и авиации.

Актуальность данной программы состоит в том, что она направлена на овладение знаниями в области беспилотных летательных аппаратов, умение и навыки управления которыми очень востребовано. Активное развитие Российской Федерации в современных геополитических условиях формируется через повестку реализуемых национальных проектов. Как отметил 27 апреля 2023 года Президент РФ В. В. Путин задача Национального проекта «Беспилотные авиационные системы» в использовании технологического потенциала перспективной индустрии для укрепления безопасности страны, для роста эффективности отечественной экономики, для повышения качества жизни людей. Согласно утверждённой 28 июня 2023 года Правительством РФ Стратегии развития беспилотной авиации в течении ближайших шести с половиной лет в России должна появиться новая отрасль экономики, связанная с созданием и использованием гражданских беспилотников.

Востребованность беспилотных авиационных систем уже сегодня подтверждена в деятельности целого ряда отраслей отечественной экономики, включая инспекцию состояния энергосетей, картографию и кадастровые работы и экологический контроль. С целью развития технических способностей обучающихся, удовлетворения индивидуальных потребностей обучающихся в интеллектуальном и техническом совершенствовании, ранней профессиональной ориентации обучающихся, а также выявления, развития и поддержки обучающихся, проявивших выдающиеся способности в области технического творчества, в рабочую программу включается модуль «Пилотирование беспилотного летательного аппарата».

Новизной и отличительной особенностью и программы является не просто первичное знакомство с высокотехнологичным оборудованием, приобретение навыков управления

FPV БПЛА мультироторного типа, но и обучение на симуляторе полётов FPV Freerider или Liftoff, которые используются для профессиональной подготовки пилотов.

Педагогическая целесообразность настоящей программы заключается в том, что в рамках внеурочной деятельности учащиеся получают метазнания, то есть способность оперировать методами и приемами познания, и метаумения - навыки практического мышления, систематизации и обобщения, анализа информации, критического и технического мышления, а также поиска альтернативных вариантов достижения поставленных целей.

Наряду с этим использование различных инструментов развития гибких навыков обучающихся (игропрактика, командная работа) в сочетании с развитием у них предметных умений позволит сформировать у школьника целостную систему знаний, умений и навыков.

Цель программы – формирование у учащихся навыка пилотирования FPV БПЛА мультироторного типа в акро режиме.

Задачи программы:

Обучающие:

формировать представления о истории и перспективах пилотирования БПЛА в режиме FPV;

формировать представления о основных видах БПЛА и сферах их использования;

формировать представление о основных компонентах комплекта для FPV полёта;

формировать знания о лучших пилотах в мире FPV;

формировать знания основ теории полета, практических навыков дистанционного управления БПЛА мультикоптерного типа;

формировать знания о законодательстве Российской Федерации в области использования БПЛА;

формировать знания техники безопасности при пилотировании БПЛА;

формировать знания по предполетной подготовке БПЛА;

формировать умения и навыки пилотирования БПЛА мультироторного типа;

формировать умения подключать и настраивать аппаратуру управления для пилотирования в авиасимуляторе;

Развивающие:

развивать навыки пилотирования БПЛА мультироторного;

развивать мыслительные, творческие, коммуникативные способности;

развивать творческую инициативу и самостоятельность;

Воспитательные:

воспитывать умение работать в команде, эффективно распределять обязанности;

воспитывать творческое отношение к выполняемой работе;

формировать потребность в творческой деятельности, стремление к самовыражению через техническое творчество.

Общая характеристика учебного предмета

Основным содержанием данного курса является формирование умений и навыков по сбору и обслуживанию беспилотных летательных аппаратов, изучение особенностей и приемов манипулирования аппаратом управления различных типов как в симуляторе, так и реальных полевых условиях, с постепенным усложнением элементов и заданий, выполняемых в них. На занятиях используются программные продукты свободного распространения.

Место в учебном плане

Программа рассчитана на 1 год, с проведением занятий 1 раз в неделю. Продолжительность занятия 45 минут.

Содержание занятий отвечает требованию к организации дополнительной деятельности. Подбор заданий отражает реальную интеллектуальную подготовку детей, содержит полезную и любопытную информацию, способную дать простор воображению.

Результаты освоения личностные, метапредметные и предметные результаты освоения учебного предмета

Личностные результаты:

формирование ответственного отношения к учению, готовности и способности, обучающихся к саморазвитию и самообразованию на основе мотивации к обучению и познанию;

формирование целостного мировоззрения, соответствующего современному уровню развития науки и общественной практики;

развитие осознанного и ответственного отношения к собственным поступкам при работе с графической информацией;

формирование коммуникативной компетентности в процессе образовательной, учебно-исследовательской, творческой и других видов деятельности.

Метапредметные результаты:

умение ставить учебные цели;

умение использовать внешний план для решения поставленной задачи;

умение планировать свои действия в соответствии с поставленной задачей и условиями ее реализации;

умение осуществлять итоговый и пошаговый контроль выполнения учебного задания по переходу информационной обучающей среды из начального состояния в конечное;

умение сличать результат действий с эталоном (целью);

умение вносить коррективы в действия в случае расхождения результата решения задачи с ранее поставленной целью;

умение оценивать результат своей работы с помощью тестовых компьютерных программ, а также самостоятельно определять пробелы в усвоении материала курса.

Предметные результаты:

умение использовать терминологию FPV пилотирования, историю и перспективы пилотирования БПЛА мультироторного типа в режиме FPV;

умение классифицировать основные виды БПЛА и сферы их использования, различать из чего состоит FPV комплект;

умение применять основные правила управления БПЛА с точки зрения законодательства РФ;

умение назвать основные авиасимуляторы, назначение стиков аппаратуры управления;

умение соблюдать технику безопасности при пилотировании БПЛА;

умение подключать и настраивать аппаратуру управления для пилотирования в авиасимуляторе;

умение проводить предполетную подготовку БПЛА;
 умение пилотировать FPV БПЛА мультироторного типа в акро режиме;

Формы организации учебных занятий:

инструктаж;

практикум (полет в специально оборудованных помещениях и полигонах);

компьютерный практикум на симуляторе;

тренинг занятия

Формы контроля:

практические работы;

соревнования;

мини-проекты.

Методы обучения:

Познавательный (восприятие, осмысление и запоминание учащимися нового материала с привлечением наблюдения готовых примеров, моделирования, изучения иллюстраций, восприятия, анализа и обобщения демонстрируемых материалов).

Метод проектов (при усвоении и творческом применении навыков и умений в процессе разработки собственных моделей).

Систематизирующий (беседа по теме, составление систематизирующих таблиц, графиков, схем и т.д.).

Контрольный метод (при выявлении качества усвоения знаний, навыков и умений и их коррекция в процессе выполнения практических заданий).

Форма организации работы обучающихся

Групповая работа;

Работа в парах;

Индивидуальная работа;

Индивидуально–групповая работа.

Тематическое планирование

№	Названия раздела/темы	Количество часов			Дата
		Всего	Теория	Практика	
1	Введение в профессию «Оператор беспилотных летательных аппаратов (БПЛА)»	5	3	2	
1.1	Введение в пилотирование БПЛА в режиме FPV. История и перспективы	1	0,5	0,5	
1.2	Основные виды БПЛА и сферы их использования	1	0,5	0,5	
1.3	Основной состав frv комплекта. Аналоговые и цифровые системы frv	1	0,5	0,5	
1.4	Лучшие пилоты в мире frv дронов	1	0,5	0,5	
1.5	Законодательство в области использования БПЛА	1	1	0	
2	Пилотирование дрона в авиасимуляторе	20	1	19	
2.1	Различные виды авиасимуляторов и их применение (DCL – The Game, Liftoff,	1	0,5	0,5	

	FPV Freerider). Подключение аппаратуры и калибровка стиков в авиасимуляторе				
2.2	Назначения стиков (газ, рысканье, крен, тангаж). Пилотирование БПЛА мультироторного типа в авиасимуляторе	1	0,5	0,5	
2.3	Пилотирование дрона в авиасимуляторе	18	0	18	
3	Пилотирование FPV БПЛА мультироторного типа в помещении	10	2	8	
3.1	Техника безопасности при пилотировании БПЛА мультироторного типа в помещении	1	1	0	
3.2	Предполетная подготовка БПЛА	1	0,5	0,5	
3.3	Основные виды неисправностей БПЛА и способы их устранения	1	0,5	0,5	
3.4	Первый взлет. Зависание на малой высоте. Посадка	1	0	1	
3.5	Полёт в определенной зоне. Вперед-назад, влево—вправо	2	0	2	
3.6	Полёт по кругу с удержанием и изменением высоты	2	0	2	
3.7	Облет препятствий	2	0	3	
	Всего:	35	6	29	

Содержание курса

Раздел 1. Введение в профессию «Оператор беспилотных летательных аппаратов (БПЛА)»

Тема 1.1. Вводное занятие. Беспилотный летательный аппарат: история и перспективы
 Теория: Введение в тему. Рассказ о том, что такое дрон и как он используется в современном мире. Обсуждение перспектив применения дронов в различных отраслях. История развития дронов. Обзор основных этапов развития дронов, начиная с первых экспериментов в начале 20 века до современных беспилотных систем. Что такое FPV пилотирование? Обзор основных компонентов системы FPV: камера, видеопередатчик, приемник, видеоочки. Демонстрация работы дрона в режиме FPV. Обсуждение возможностей использования дрона в режиме FPV.

Практика: Разделение учеников на группы. Каждая группа получает по одному дрону с системой FPV. Ученики рассматривают дрон и соотносят его компоненты с названиями. Общее обсуждение получившейся модели.

Тема 1.2. Основные виды БПЛА и сферы их использования

Теория: Основные виды БПЛА: мультироторные, фиксированные крылья, вертолетные и гибридные. Сферы применения БПЛА: сельское хозяйство, геодезия и картография, строительство и архитектура, медицина, наука и исследования, логистика и доставка, развлечения и спорт. Примеры применения БПЛА в разных областях: использование мультироторных дронов для аэрофотосъемки в геодезии, применение фиксированных крыльев для мониторинга сельскохозяйственных угодий, использование вертолетных дронов в медицине для доставки медикаментов и оборудования.

Практика: Разделение учеников на группы. Каждая группа изучает предложения на нескольких интернет-площадках и выбирает подходящий по цене и качеству беспилотник. Развёрнуто аргументирует свой выбор: указывает модель дрона и технические характеристики, сферу применения и другие подробности.

Тема 1.3. Основной состав FPV комплекта. Аналоговые и цифровые системы fpv

Теория: Рассказ о том, что такое FPV (first person view), какие возможности он предоставляет, и какие компоненты входят в его состав. Учащимся предлагается ознакомиться с основными компонентами FPV комплекта:

- камера;
- передатчик;
- приемник;
- видеоочки или монитор.

Преподаватель объясняет, как каждый из этих компонентов работает и как они взаимодействуют друг с другом. Учащимся предлагается ознакомиться с различиями между аналоговыми и цифровыми системами fpv. Преподаватель объясняет, что аналоговые системы FPV используют аналоговый сигнал для передачи видео, а цифровые системы FPV используют цифровой сигнал. Он также рассказывает о преимуществах и недостатках каждого типа системы.

Практика: Учащимся предлагается провести практическую работу, в которой они смогут попробовать работу с FPV комплектом. Преподаватель демонстрирует, как подключить камеру, передатчик и приемник, и как настроить видеоочки. Затем студентам предлагается попробовать передавать видео с помощью FPV комплекта и оценить качество передачи.

Тема 1.4. Лучшие пилоты в мире fpv дронов

Теория: Учащимся предлагается ознакомиться с лучшими пилотами в мире fpv дронов и их достижениями. Преподаватель рассказывает о таких пилотах, как JohnnyFPV, Mr. Steele, Skitzo FPV, DRL RacerX и других.

Практика: Учащиеся по группам ищут информацию о Российских FPV пилотах

Тема 1.5. Законодательство в области использования дронов

Теория: Учащимся предлагается ознакомиться с законодательством в области использования дронов. Преподаватель рассказывает о правилах полета дронов, о требованиях к оборудованию и пилотам, а также об ответственности за нарушение законодательства. Обсуждение практических аспектов применения дронов в различных сферах и какие требования к оборудованию и пилотам могут быть специфичны для каждой из них.

Раздел 2. Практические навыки пилотирования БПЛА в авиасимуляторе

Тема 2.1. Различные виды авиасимуляторов и их применение (DCL – The Game, Liftoff, FPV Freerider). Подключение аппаратуры и калибровка стиков в авиасимуляторе

Теория: Учащимся предлагается ознакомиться с различными видами авиасимуляторов и их применением. Преподаватель рассказывает о DCL – The Game, Liftoff, FPV Freerider и других авиасимуляторах, а также об их особенностях и возможностях. Обсуждение того зачем используются авиасимуляторы.

Практика: Учащимся предлагается провести практическую работу, в которой они смогут попробовать подключить свою аппаратуру к авиасимулятору и настроить ее. Преподаватель демонстрирует, как правильно подключить аппаратуру и как настроить стики в соответствии с требованиями авиасимулятора. Затем студентам предлагается попробовать настроить свою аппаратуру и выполнить несколько заданий, которые будут соответствовать требованиям авиасимулятора.

Тема 2.2. Назначения стиков (газ, рысканье, крен, тангаж). Пилотирование дрона в авиасимуляторе.

Теория: Учащимся предлагается попрактиковаться в пилотировании дрона в авиасимуляторе. Преподаватель объясняет, какие функции выполняют стики на пульте управления и как правильно использовать их для управления дроном.

Практика: Учащиеся индивидуально или в парах выполняют задания в симуляторе: взлёт, удержание на месте, посадка.

Тема 2.3. Пилотирование дрона в авиасимуляторе

Практика: На протяжении 18 часов учащимся будет предложено попрактиковаться в пилотировании дрона в авиасимуляторе DCL – The Game, Liftoff, FPV Freerider и выполнить несколько заданий, которые будут проверять их навыки пилотирования дрона в авиасимуляторе. Задания могут включать выполнение различных маневров, полет по заданному маршруту или выполнение других задач.

Раздел 3. Пилотирование FPV БПЛА мультироторного типа в помещении

Тема 3.1. Техника безопасности при пилотировании БПЛА мультироторного типа в помещении.

Теория: Преподаватель рассказывает об основных принципах безопасности при пилотировании БПЛА в помещении и о том, какие опасности могут возникнуть при работе с мультироторными БПЛА

Тема 3.2. Предполетная подготовка БПЛА.

Теория: Преподаватель рассказывает о том, что такое предполетная подготовка БПЛА, какие процедуры и проверки нужно выполнить перед полетом, чтобы обеспечить безопасность полета.

Практика: Учащимся предлагается изучить теоретический материал о предполетной подготовке БПЛА, включая проверку систем и компонентов БПЛА, проверку батарей, настройку радиосвязи и т.д.

Тема 3.3. Основные виды неисправностей БПЛА и способы их устранения.

Теория: Преподаватель объясняет, что при эксплуатации БПЛА могут возникать различные неисправности, которые могут привести к аварии. Поэтому важно знать основные виды неисправностей и уметь их устранять. Он также объясняет, какие инструменты и запасные части нужны для устранения различных неисправностей.

Практика: Учащиеся в группах выполняют замену пропеллеров на БПЛА.

Тема 3.4. Первый взлет. Зависание на малой высоте. Посадка.

Теория: Преподаватель рассказывает о том, что первый взлет и посадка являются одними из самых важных этапов полета. Они требуют от пилота не только знания теории, но и умения быстро принимать решения в экстремальных ситуациях. Преподаватель демонстрирует основы управления БПЛА мультироторного типа, включая управление высотой, скоростью, креном и тангажем. Он также рассказывает о том, как правильно выполнять взлет и посадку.

Практика: Учащиеся индивидуально выполняют взлет, удержание высоты и посадку БПЛА.

Тема 3.5. Полёт в определенной зоне. Вперед-назад, влево—вправо.

Теория: Преподаватель объясняет, что управление БПЛА в определенной зоне является важной задачей при выполнении многих заданий. Поэтому важно знать основы управления и научиться летать в разных направлениях.

Практика: Учащиеся на БПЛА осуществляют полет в определенной зоне, выполняя различные маневры, включая полет вперед-назад, влево-вправо и повороты.

Тема 3.6. Полёт по кругу с удержанием и изменением высоты.

Теория: Преподаватель объясняет, что полет по кругу с удержанием и изменением высоты является одним из наиболее важных маневров при выполнении многих заданий. Поэтому важно знать основы управления и научиться выполнять этот маневр.

Практика: Учащиеся на БПЛА осуществляют полет по кругу с удержанием и изменением высоты. Каждый учащийся должен попробовать выполнить маневры и продолжить полет.

Тема 3.7. Облет препятствий.

Практика: Учащиеся на БПЛА осуществляют полет облетая различные препятствия, выполняют такие упражнения как «змейка», «восьмерка».

Календарно-тематический план

№ пп	Кол-во часов	Тема урока	Содержание	Дата
Введение в профессию «Оператор беспилотных летательных аппаратов (БПЛА)»				
1	1	Введение в пилотирование БПЛА в режиме FPV. История и перспективы	Что такое дрон и как он используется в современном мире в различных отраслях. История развития дронов. FPV пилотирование, основные компоненты системы FPV.	
2	1	Основные виды БПЛА и сферы их использования	Основные виды БПЛА. Сферы применения БПЛА: сельское хозяйство, геодезия и картография, строительство и архитектура, медицина, наука и исследования, логистика и доставка, развлечения и спорт.	
3	1	Основной состав fpv комплекта. Аналоговые и цифровые системы fpv	Особенности FPV (first person view) и основные компоненты комплекта: камера; передатчик; приемник; видеоочки или монитор. Подключение камеры, передатчика и приемника, а также настройка видеоочков.	
4	1	Лучшие пилоты в мире fpv дронов	Ознакомление с лучшими пилотами в мире fpv дронов и их достижениями. Рассмотрение приемов управления	
5	1	Законодательство в области использования БПЛА	Правила полета дронов, требования к оборудованию и пилотам, ответственность за нарушение законодательства	
Практические навыки пилотирования БПЛА в авиасимуляторе				
6	1	Различные виды авиасимуляторов и их применение (DCL – The Game, Liftoff, FPV Freerider). Подключение аппаратуры и калибровка стиков в авиасимуляторе	Авиасимуляторы: DCL – The Game, Liftoff, FPV Freerider и об их особенностях и возможностях. Подключение и настройка аппаратуры к авиасимулятору.	
7	1	Назначения стиков (газ, рысканье, крен, тангаж). Пилотирование БПЛА мультироторного типа в авиасимуляторе	Пилотировании дрона в авиасимуляторе, приемы работы со стиками на пульте управления. Выполнение задания в симуляторе: взлёт, удержание на месте, посадка.	
8	1	Пилотирование дрона в авиасимуляторе	Пилотирование в авиасимуляторах: выполнение различных маневров, полет по заданному маршруту	

25	1	Пилотирование дрона в авиасимуляторе	Пилотирование в авиасимуляторах: выполнение различных маневров, полет по заданному маршруту	
Пилотирование FPV БПЛА мультироторного типа в помещении				
26	1	Техника безопасности при пилотировании БПЛА мультироторного типа в помещении	Основные принципы безопасности при пилотировании БПЛА в помещении. Опасности при работе с мультироторными БПЛА	
27	1	Предполетная подготовка БПЛА	Проверка систем и компонентов БПЛА, настройка радиосвязи.	
28	1	Основные виды неисправностей БПЛА и способы их устранения	Основные виды неисправностей и способы их устранения. Инструменты и запасные части для устранения неисправностей.	
29	1	Первый взлет. Зависание на малой высоте. Посадка	Управление высотой, скоростью, креном и тангажем. Выполнение взлета, удержание высоты и посадку	
30	1	Полёт в определенной зоне. Вперед-назад, влево—вправо	Осуществление полета в определенной зоне, выполняя различные маневры, включая полет вперед-назад, влево-вправо и повороты.	
31	1	Полёт в определенной зоне. Вперед-назад, влево—вправо	Осуществление полета в определенной зоне, выполняя различные маневры, включая полет вперед-назад, влево-вправо и повороты.	
32	1	Полёт по кругу с удержанием и изменением высоты	Осуществление полета по кругу с удержанием и изменением высоты	
33	1	Полёт по кругу с удержанием и изменением высоты	Осуществление полета по кругу с удержанием и изменением высоты	
34	1	Облет препятствий	Выполнение упражнения «змейка»	
35	1	Облет препятствий	Выполнение упражнения «восьмерка»	
Всего: 35 часов				

Материально-техническое обеспечение

Продуктивность работы во многом зависит от качества материально-технического оснащения процесса, инфраструктуры организации и иных условий. Для успешного проведения занятий и выполнения Программы в полном объеме необходимы:

Компьютеры для установки авиасимулятора

Набор BETA FPV Cetus X ELRS 2,4 ГГц – 5 шт.

Аппаратура управления LiteRadio3 Pro ExpressLRS 2.4G – 5шт.

Дополнительные батарейки для каждого коптера BETA FPV BT2.0 550 мАч – 5 наборов (4 шт. в наборе)

Зарядное устройство VIFLY WhoopStor для аккумуляторов V3, 6 портов, 1S LIPO LiH Gemfan 2020 4-лопастные пропеллеры 1,5 мм, валовые пропеллеры для cetus X (в комплекте 4 шт.) – 5 шт.

Запасная рама для дрона BETA FPV Cetus X

Стики для пульта управления на датчиках Хола (Hall Throttle/Yaw Stick, Hall Pitch/Roll Stick) – 5 шт.

Ремешок на шею для аппаратуры управления – 5 шт.

Коннекторы BT2.0

Различные препятствия

Программное обеспечение:

Авиасимулятор FPV Freerider, Liftoff или DCL – The Game.

УТВЕРЖДАЮ

Управляющий директор
Фонда Гуманитарных Проектов



Есин И.В.

19 августа 2024 г.

РАБОЧАЯ ПРОГРАММА
КУРСА ВНЕУРОЧНОЙ ДЕЯТЕЛЬНОСТИ
«РОССИЯ – МОИ ГОРИЗОНТЫ»
(ОСНОВНОЕ ОБЩЕЕ ОБРАЗОВАНИЕ,
СРЕДНЕЕ ОБЩЕЕ ОБРАЗОВАНИЕ)

Москва, 2024

СОДЕРЖАНИЕ

1. Пояснительная записка.....	913
2. Цели и задачи изучения курса внеурочной деятельности «Россия – мои горизонты»	916
3. Место и роль курса внеурочной деятельности «Россия – мои горизонты» в плане внеурочной деятельности.....	917
4. Планируемые результаты освоения курса внеурочной деятельности «Россия – мои горизонты».....	918
4.1. Личностные результаты	918
4.2. Метапредметные результаты	923
5. Содержание курса по профориентации «Россия – мои горизонты».....	927
Тема 1. Установочное занятие «Моя Россия – мои горизонты, мои достижения» (1 час).....	927
Тема 2. Тематическое профориентационное занятие «Открой свое будущее» (1 час).....	928
Тема 3. Тематическое профориентационное занятие «Познаю себя» (1 час).....	929
Тема 4. Россия аграрная: растениеводство, садоводство (1 час).....	930
Тема 5. Россия индустриальная: атомная промышленность (1 час)	931
Тема 6. Практико-ориентированное занятие (1 час)	931
Тема 7. Россия аграрная: пищевая промышленность и общественное питание (1 час)	932
Тема 8. Россия здоровая: биотехнологии, экология (1 час).....	933
Тема 9. Россия безопасная: полиция, противопожарная служба, служба спасения, охрана (1 час).....	933
Тема 10. Практико-ориентированное занятие (1 час)	934
Тема 11. Россия комфортная: транспорт (1 час)	935
Тема 12. Россия здоровая: медицина и фармация (1 час)	936
Тема 13. Россия деловая: предпринимательство (1 час)	936
Тема 14. Россия комфортная: энергетика (1 час).....	937
Тема 15. Практико-ориентированное занятие (1 час)	938
Тема 16. Проектное занятие (1 час).....	939
Тема 17. Профориентационное тематическое занятие «Мое будущее» (1 час)	939
Тема 18. Россия индустриальная: добыча и переработка (1 час).....	940
Тема 19. Россия индустриальная: легкая промышленность (1 час).....	941
Тема 20. Россия умная: наука и образование (1 час).....	942
Тема 21. Практико-ориентированное занятие (1 час)	942
Тема 22. Россия индустриальная: тяжелая промышленность, машиностроение (1 час).....	943
Тема 23. Россия безопасная: военно-промышленный комплекс (1 час)	944
Тема 24. Практико-ориентированное занятие (1 час)	945
Тема 25. Россия умная: программирование и телекоммуникации (1 час)	945
Тема 26. Россия комфортная: строительство и архитектура (1 час).....	946
Тема 27. Практико-ориентированное занятие (1 час)	947
Тема 28. Россия социальная: сервис и туризм (1 час)	947
Тема 29. Россия креативная: искусство и дизайн (1 час).....	948
Тема 30. Практико-ориентированное занятие (1 час)	949

Тема 31. Россия аграрная: животноводство, селекция и генетика (1 час).....	949
Тема 32. Россия безопасная: вооруженные силы, гражданская оборона (1 час).....	950
Тема 33. Практико-ориентированное занятие (1 час)	951
Тема 34. Рефлексивное занятие (1 час).....	952
б. Тематическое планирование	1

1. Пояснительная записка

Рабочая программа курса внеурочной деятельности «Россия – мои горизонты» (далее

– Программа) составлена на основе:

– Федерального закона от 29 декабря 2012 г. № 273-ФЗ «Об образовании в Российской Федерации»,

– Федерального закона от 24 июля 1998 г. № 124-ФЗ «Об основных гарантиях прав ребенка в Российской Федерации»,

– Федерального государственного образовательного стандарта основного общего образования (далее – ФГОС ООО), утвержденного Приказом Министерства просвещения Российской Федерации от 31 мая 2021 г. № 287,

– Федерального государственного образовательного стандарта среднего общего образования (далее – ФГОС СОО), утвержденного приказом Министерства образования и науки Российской Федерации от 17 мая 2012 г. № 413,

– Федеральной образовательной программы основного общего образования (далее – ФОП ООО), утвержденной приказом Министерства просвещения Российской Федерации от 18 мая 2023 г. № 370,

– Федеральной образовательной программы среднего общего образования (далее – ФОП СОО), утвержденной приказом Министерства просвещения Российской Федерации от 18 мая 2023 г. № 371,

– Методических рекомендаций по реализации проекта «Билет в будущее» по профессиональной ориентации обучающихся 6-11 классов образовательных

организаций Российской Федерации, реализующих образовательные программы основного общего и среднего общего образования,

– Методических рекомендаций по реализации Единой модели профессиональной ориентации обучающихся 6-11 классов образовательных организаций Российской Федерации, реализующих образовательные программы основного общего и среднего общего образования

В Стратегии развития воспитания в Российской Федерации на период до 2025 года¹ одним из направлений является трудовое воспитание и профессиональное самоопределение, которое реализуется посредством «воспитания у детей уважения к труду и людям труда, трудовым достижениям; содействия профессиональному самоопределению, приобщения детей к социально значимой деятельности для осмысленного выбора профессии».

Настоящая Программа разработана с целью реализации комплексной и систематической профориентационной работы для обучающихся 6-11 классов на основе апробированных материалов Всероссийского проекта «Билет в будущее» (далее – проект).

Согласно требованиям ФГОС общего образования, реализация образовательных программ начального общего, основного общего и среднего общего образования предусмотрена через урочную и внеурочную деятельность.

План внеурочной деятельности наряду с учебным планом является обязательной частью образовательных программ начального общего, основного общего и среднего общего образования и формируется с учетом интересов обучающихся и возможностей образовательной организации.

Под внеурочной деятельностью следует понимать образовательную деятельность, направленную на достижение планируемых результатов освоения основных

¹ Стратегия развития воспитания в Российской Федерации на период до 2025 года (утвержденная Распоряжением Правительства Российской Федерации от 29 мая 2015 г. № 996-р)

образовательных программ (предметных, метапредметных и личностных), осуществляемую в формах, отличных от урочной.

Основное содержание: популяризация культуры труда, связь выбора профессии с персональным счастьем и развитием экономики страны; знакомство с отраслями экономики, в том числе региональными, национальными и этнокультурными особенностями народов Российской Федерации, профессиональными навыками и качествами; формирование представлений о развитии и достижениях страны; знакомство с миром профессий; знакомство с системой высшего и среднего профессионального образования в стране; создание условий для развития универсальных учебных действий (общения, работы в команде и т.п.); создание условий для познания обучающимся самого себя, своих мотивов, устремлений, склонностей как условий для формирования уверенности в себе, способности адекватно оценивать свои силы и возможности.

На занятия, направленные на удовлетворение профориентационных интересов и потребностей обучающихся целесообразно отводить один академический час (далее – час) в неделю (34 часа в учебный год).

Содержание Программы учитывает системную модель содействия самоопределению обучающихся общеобразовательных организаций, основанную на сочетании мотивационно-активизирующего, информационно-обучающего, практико-ориентированного и диагностико-консультативного подходов к формированию готовности к профессиональному самоопределению.

Программа должна, в том числе, обеспечивать информированность обучающихся об особенностях различных сфер профессиональной деятельности, в том числе с учетом имеющихся потребностей в профессиональных кадрах на местном, региональном и федеральном уровнях; организацию профессиональной ориентации обучающихся через систему мероприятий, проводимых общеобразовательными организациями.

В целях реализации Программы должны создаваться условия, обеспечивающие возможность развития личности, ее способностей, удовлетворения образовательных потребностей и интересов, самореализации обучающихся.

Информационно-образовательная среда образовательной организации должна обеспечивать, в том числе информационное сопровождение проектирования обучающимися планов продолжения образования и будущего профессионального самоопределения.

2. Цели и задачи изучения курса внеурочной деятельности «Россия – мои горизонты»

Цель: формирование готовности к профессиональному самоопределению (далее – ГПС) обучающихся 6–11 классов общеобразовательных организаций.

Задачи:

- содействие профессиональному самоопределению обучающихся общеобразовательных организаций;
- формирование рекомендаций для обучающихся по построению индивидуального образовательно-профессионального маршрута в зависимости от интересов, способностей, доступных им возможностей;
- информирование обучающихся о специфике рынка труда и системе профессионального образования (включая знакомство с перспективными и востребованными профессиями и отраслями экономики РФ);
- формирование у обучающихся навыков и умений, необходимых для осуществления всех этапов карьерной самонавигации, приобретения и осмысления профориентационно значимого опыта, активного освоения ресурсов территориальной среды профессионального самоопределения, самооценки успешности прохождения профессиональных проб, осознанного конструирования индивидуального образовательно-профессионального маршрута и ее адаптация с учетом имеющихся компетенций и возможностей среды;

– формирование ценностного отношения к труду как основному способу достижения жизненного благополучия, залогом его успешного профессионального самоопределения и ощущения уверенности в завтрашнем дне.

3. Место и роль курса внеурочной деятельности «Россия – мои горизонты» в плане внеурочной деятельности

Настоящая Программа является частью образовательных программ основного и среднего общего образования и состоит из:

- планируемых результатов освоения курса внеурочной деятельности,
 - содержания курса внеурочной деятельности, –
- тематического планирования.

Программа разработана с учетом преемственности профориентационных задач при переходе обучающихся с 6 по 11 классы.

Программа может быть реализована в работе с обучающимися 6-9 классов основного общего образования и 10-11 классов среднего общего образования.

Программа рассчитана на 34 часа (ежегодно).

Программа состоит из занятий разных видов – профориентационных (тематических), отраслевых, практико-ориентированных и иных.

Программа для каждого класса может быть реализована в течение одного учебного года со школьниками 6-11 классов, если занятия проводятся 1 раз в неделю, в течение учебного года в периоды: сентябрь – декабрь, январь – май.

4. Планируемые результаты освоения курса внеурочной деятельности «Россия – мои горизонты»

4.1. Личностные результаты

4.1.1 Для ФГОС ООО:

В сфере гражданского воспитания:

- готовность к выполнению обязанностей гражданина и реализации своих прав, уважение прав, свобод и законных интересов других людей;
- готовность к разнообразной совместной деятельности, стремление к взаимопониманию и взаимопомощи.

В сфере патриотического воспитания:

- осознание российской гражданской идентичности в поликультурном и многоконфессиональном обществе, проявление интереса к познанию родного языка, истории, культуры Российской Федерации, своего края, народов России;
- ценностное отношение к достижениям своей Родины – России и собственного региона, к науке, искусству, спорту, технологиям, боевым подвигам и трудовым достижениям народа.

В сфере духовно-нравственного воспитания:

ориентация на моральные ценности и нормы в ситуациях нравственного выбора.

В сфере эстетического воспитания:

- восприимчивость к разным видам искусства, традициям и творчеству своего и других народов, понимание эмоционального воздействия искусства; осознание важности художественной культуры как средства коммуникации и самовыражения;
- осознание важности художественной культуры как средства коммуникации и самовыражения для представителей многих профессий;
- стремление к творческому самовыражению в любой профессии;
- стремление создавать вокруг себя эстетически привлекательную среду вне зависимости от той сферы профессиональной деятельности, которой школьник планирует заниматься в будущем.

В сфере физического воспитания, формирования культуры здоровья и эмоционального благополучия:

- осознание необходимости соблюдения правил безопасности в любой профессии, в том числе навыков безопасного поведения в интернет-среде;
- ответственное отношение к своему здоровью и установка на здоровый образ жизни;
- способность адаптироваться к стрессовым ситуациям, вызванным необходимостью профессионального самоопределения, осмысляя собственный опыт и выстраивая дальнейшие цели, связанные с будущей профессиональной жизнью;
- сформированность навыка рефлексии, признание своего права на ошибку и такого же права другого человека.

В сфере трудового воспитания:

- осознание важности трудолюбия, обучения труду, накопления навыков трудовой деятельности на протяжении жизни для успешной профессиональной самореализации в российском обществе;

- установка на активное участие в решении практических задач (в рамках семьи, образовательной организации, города, края) технологической и социальной направленности, способность инициировать, планировать и самостоятельно выполнять такого рода деятельность;
- интерес к практическому изучению профессий и труда различного рода;
- осознание важности обучения на протяжении всей жизни для успешной профессиональной деятельности и развитие необходимых умений для этого;
- готовность адаптироваться в профессиональной среде;
- уважение к труду и результатам трудовой деятельности;
- осознанный выбор и построение индивидуального образовательного маршрута и жизненных планов с учётом личных и общественных интересов и потребностей.

В сфере экологического воспитания:

- повышение уровня экологической культуры, осознание глобального характера экологических проблем и путей их решения;
- осознание потенциального ущерба природе, который сопровождает ту или иную профессиональную деятельность, и необходимости минимизации этого ущерба;
- осознание своей роли как ответственного гражданина и потребителя в условиях взаимосвязи природной, технологической и социальной сред.

В сфере понимания ценности научного познания:

- овладение языковой и читательской культурой как средством познания мира;
- овладение основными навыками исследовательской деятельности в процессе изучения мира профессий, установка на осмысление собственного опыта, наблюдений, поступков и стремление совершенствовать пути достижения цели индивидуального и коллективного благополучия.

4.1.2. Для ФГОС СОО:

В сфере гражданского воспитания:

– осознание своих конституционных прав и обязанностей, уважение закона и правопорядка;

сформированность гражданской позиции обучающегося как активного и ответственного члена российского общества.

В сфере патриотического воспитания:

– осознание духовных ценностей российского народа;

– ценностное отношение к государственным символам, историческому и природному наследию, памятникам, традициям народов России, достижениям

России в науке, искусстве, спорте, технологиях и труде;

– сформированность российской гражданской идентичности, патриотизма, уважения к своему народу, чувства ответственности перед Родиной, гордости за свой край, свою Родину, свой язык и культуру, прошлое и настоящее многонационального народа России.

В сфере духовно-нравственного воспитания:

– способность оценивать ситуацию и принимать осознанные решения, ориентируясь на морально-нравственные нормы и ценности.

В сфере эстетического воспитания:

– способность воспринимать различные виды искусства, традиции и творчество своего и других народов, ощущать эмоциональное воздействие искусства;

– готовность к самовыражению в разных видах искусства, стремление проявлять качества творческой личности;

– эстетическое отношение к миру, включая эстетику быта, научного и технического творчества, спорта, труда и общественных отношений.

В сфере трудового воспитания:

– готовность к труду, осознание ценности мастерства, трудолюбие;

- готовность к активной деятельности технологической и социальной направленности, способность инициировать, планировать и самостоятельно выполнять такую деятельность;
- интерес к различным сферам профессиональной деятельности, умение совершать осознанный выбор будущей профессии и реализовывать собственные жизненные планы;

– готовность и способность к образованию и самообразованию на протяжении всей жизни.

В сфере экологического воспитания:

- сформированность экологической культуры, понимание влияния социально-экономических процессов на состояние природной и социальной среды, осознание глобального характера экологических проблем;
- умение прогнозировать неблагоприятные экологические последствия предпринимаемых действий, предотвращать их;
- планирование и осуществление действий в окружающей среде на основе знания целей устойчивого развития человечества.

В сфере ценности научного познания:

- совершенствование языковой и читательской культуры как средства взаимодействия между людьми и познания мира;
- осознание ценности научной деятельности, готовность осуществлять проектную и исследовательскую деятельность индивидуально и в группе;
- сформированность мировоззрения, соответствующего современному уровню развития науки и общественной практики, основанного на диалоге культур, способствующего осознанию своего места в поликультурном мире.

4.2. Метапредметные результаты

4.2.1. Для ФГОС ООО:

В сфере овладения универсальными учебными познавательными действиями:

- выявлять дефициты информации, данных, необходимых для решения поставленной задачи;

-
- самостоятельно выбирать способ решения учебной задачи (сравнивать несколько вариантов решения, выбирать наиболее подходящий с учетом самостоятельно выделенных критериев);
- с учетом предложенной задачи выявлять закономерности и противоречия в рассматриваемых фактах, данных и наблюдениях;
предлагать критерии для выявления закономерностей и противоречий;
- делать выводы с использованием дедуктивных и индуктивных умозаключений, умозаключений по аналогии, формулировать гипотезы о взаимосвязях;
- применять различные методы, инструменты и запросы при поиске и отборе информации или данных из источников с учетом предложенной учебной задачи и заданных критериев;
- выбирать, анализировать, систематизировать и интерпретировать информацию различных видов и форм представления;
- находить сходные аргументы (подтверждающие или опровергающие одну и ту же идею, версию) в различных информационных источниках;
- самостоятельно выбирать оптимальную форму представления информации, предназначенную для остальных обучающихся по Программе.

В сфере овладения универсальными учебными коммуникативными действиями:

- воспринимать и формулировать суждения в соответствии с целями и условиями общения;
- выражать себя (свою точку зрения) в устных и письменных текстах;
- распознавать невербальные средства общения, понимать значение социальных знаков, знать и распознавать предпосылки конфликтных ситуаций и смягчать конфликты, вести переговоры;
- понимать намерения других, проявлять уважительное отношение к собеседнику и в корректной форме формулировать свои возражения;

-
- в ходе диалога и (или) дискуссии задавать вопросы по существу обсуждаемой темы и высказывать идеи, нацеленные на решение задачи и поддержание благожелательности общения;
- сопоставлять свои суждения с суждениями других участников диалога, обнаруживать различие и сходство позиций;
- публично представлять результаты выполненного опыта (эксперимента, исследования, проекта);

понимать и использовать преимущества командной и индивидуальной работы при решении конкретной проблемы, обосновывать необходимость применения групповых форм взаимодействия при решении поставленной задачи;

- выполнять свою часть работы, достигать качественного результата по своему направлению и координировать свои действия с другими членами команды.

В сфере овладения универсальными учебными регулятивными действиями:

- выявлять проблемы для решения в жизненных и учебных ситуациях;
- самостоятельно составлять алгоритм решения задачи (или его часть), выбирать способ решения учебной задачи с учетом имеющихся ресурсов и собственных возможностей, аргументировать предлагаемые варианты решений;
- делать выбор и брать ответственность за решение;
- владеть способами самоконтроля, самомотивации и рефлексии;
- давать адекватную оценку ситуации и предлагать план ее изменения;
- учитывать контекст и предвидеть трудности, которые могут возникнуть при решении учебной задачи, адаптировать решение к меняющимся обстоятельствам;
- объяснять причины достижения (недостижения) результатов деятельности, давать оценку приобретенному опыту, уметь находить позитивное в произошедшей ситуации;
- вносить коррективы в деятельность на основе новых обстоятельств, изменившихся ситуаций, установленных ошибок, возникших трудностей;

-
- уметь ставить себя на место другого человека, понимать мотивы и намерения другого.

4.2.2. Для ФГОС СОО:

В сфере овладения универсальными познавательными действиями:

- владеть навыками получения информации из источников разных типов, самостоятельно осуществлять поиск, анализ, систематизацию и интерпретацию информации различных видов и форм представления;

самостоятельно формулировать и актуализировать проблему, рассматривать ее всесторонне;

- выявлять закономерности и противоречия в рассматриваемых явлениях;
- анализировать полученные в ходе решения задачи результаты, критически оценивать их достоверность, прогнозировать изменение в новых условиях;
- использовать средства информационных и коммуникационных технологий в решении когнитивных, коммуникативных и организационных задач с соблюдением требований эргономики, техники безопасности, гигиены, ресурсосбережения, правовых и этических норм, норм информационной безопасности;
- разрабатывать план решения проблемы с учетом анализа имеющихся материальных и нематериальных ресурсов.

В сфере овладения универсальными коммуникативными действиями:

- владеть различными способами общения и взаимодействия;
- развернуто и логично излагать свою точку зрения с использованием языковых средств;
- распознавать невербальные средства общения, понимать значение социальных знаков, распознавать предпосылки конфликтных ситуаций и смягчать конфликты;
- выбирать тематику и методы совместных действий с учетом общих интересов и возможностей каждого члена коллектива;

-
- осуществлять позитивное стратегическое поведение в различных ситуациях, проявлять творчество и воображение, быть инициативным;
- понимать и использовать преимущества командной и индивидуальной работы;
- принимать цели совместной деятельности, организовывать и координировать действия по ее достижению: составлять план действий, распределять роли с учетом мнений участников, обсуждать результаты совместной работы.

В сфере овладения универсальными регулятивными действиями:

- самостоятельно осуществлять познавательную деятельность, выявлять проблемы, ставить и формулировать собственные задачи в образовательной деятельности и жизненных ситуациях;
- самостоятельно составлять план решения проблемы с учетом имеющихся ресурсов, собственных возможностей и предпочтений;
- делать осознанный выбор, аргументировать его, брать ответственность за решение;
- владеть навыками познавательной рефлексии как осознания совершаемых действий и мыслительных процессов, их результатов и оснований;
- давать оценку новым ситуациям, вносить коррективы в деятельность, оценивать соответствие результатов целям; – оценивать приобретенный опыт.

5. Содержание курса по профориентации «Россия – мои горизонты»

Тема 1. Установочное занятие «Моя Россия – мои горизонты, мои достижения» (1 час)

Россия – страна безграничных возможностей и профессионального развития.

Познавательные цифры и факты о развитии и достижениях страны. Разделение труда как условие его эффективности. Разнообразие отраслей.

Цели и возможности курса “Россия - мои горизонты”, виды занятий, основные образовательные формы, правила взаимодействия.

–

Платформа «Билет в будущее» <https://bvbinfo.ru/> , возможности личного кабинета обучающегося.

Тема 2. Тематическое профориентационное занятие «Открой свое будущее» (1 час)

кл. Три базовые компонента, которые необходимо учитывать при выборе профессии:

– «ХОЧУ» – ваши интересы;

«МОГУ» – ваши способности;

– «БУДУ» – востребованность обучающегося на рынке труда в будущем.

кл. Профиль обучения, выбор профиля обучения. Кто в этом может помочь, в чем роль самого ученика.

Как могут быть связаны школьные предметы, профиль обучения и дальнейший выбор профессионального пути.

Формула «5 П»: Проблема, Постановка задачи, Поиск информации и ресурсов, Продукт (решение), Презентация.

кл. Соотнесение личных качеств и интересов с направлениями профессиональной деятельности.

Профессиональные компетенции, «мягкие» и «твердые» навыки.

кл. Преимущества обучения как в образовательных организациях высшего образования (ООВО), так и в профессиональных образовательных организациях (ПОО).

Возможные профессиональные направления для учащихся.

Как стать специалистом того или иного направления.

Как работает система получения профессионального образования.

кл. Структура высшего образования, УГСН.

Варианты образования и карьерного пути.

кл. Различные жизненные сценарии и профессиональные пути после окончания школы.

–

Персональный карьерный путь – выбор и развитие.

Приемы построения маршрутов карьерного развития.

Выбор образовательной организации: образовательной организации высшего образования (ООВО), профессиональной образовательной организации (ПОО) как первого шага для формирования персонального образовательного маршрута.

Тема 3. Тематическое профориентационное занятие «Познаю себя» (1 час)

Составляющие готовности к профессиональному выбору, особенности диагностик для самостоятельного прохождения на платформе «Билет в будущее» <https://bvbinfo.ru/>

6, 8, 10 кл. Диагностика «Мои интересы».

7, 9, 11 кл. Диагностика «Мои ориентиры».

Тема 4. Россия аграрная: растениеводство, садоводство (1 час)

Знакомство обучающихся с ролью сельского хозяйства в экономике нашей страны. Достижения России в отраслях аграрной сферы, актуальные задачи и перспективы развития. Крупнейшие работодатели: агрохолдинги, их географическая представленность, перспективная потребность в кадрах. Основные профессии и содержание профессиональной деятельности. Варианты профессионального образования. Рассматриваются такие направления как: полеводство, овощеводство, садоводство, цветоводство, лесоводство.

6-7 кл. Общая характеристика отраслей: растениеводство и садоводство. Значимость отраслей в экономике страны, основные профессии, представленные в отраслях. Знания, нужные в работе профессионалов отрасли. Интересы, привычки, хобби, помогающие стать успешными профессионалами. Школьные предметы и дополнительное образование, помогающие в будущем развиваться в растениеводстве и садоводстве.

8-9 кл. Содержание деятельности профессий, представленных в отраслях, необходимые профессионально важные качества, особенности профессиональной подготовки. Возможности общего, среднего профессионального и высшего образования в подготовке специалистов: профильность общего обучения, направления подготовки в профессиональных образовательных организациях.

10-11 кл. Профессионально важные качества и особенности построения карьеры в сфере сельского хозяйства. Возможности высшего и среднего профессионального образования в подготовке специалистов для отраслей растениеводство и садоводство.

Тема 5. Россия индустриальная: атомная промышленность (1 час)

Знакомство обучающихся с ролью атомной промышленности в экономике нашей страны. Достижения России в сфере атомной промышленности, актуальные задачи и перспективы развития. Крупнейший работодатель отрасли - корпорация "Росатом", географическая представленность корпорации, перспективная потребность в кадрах. Основные профессии и содержание профессиональной деятельности. Варианты профессионального образования.

6-7 кл. Общая характеристика атомной отрасли. Ее значимость в экономике страны, достижения в атомной отрасли и перспективы развития, основные профессии, представленные в отраслях. Знания, нужные в работе профессионалов отрасли. Интересы, привычки, хобби, помогающие стать успешными профессионалами. Школьные предметы и дополнительное образование, помогающие в будущем развиваться в атомной отрасли.

8-9 кл. Содержание деятельности профессий атомной отрасли, необходимые профессионально важные качества, особенности профессиональной подготовки. Возможности общего, среднего профессионального и высшего образования в подготовке специалистов для отрасли: профильность общего обучения, направления подготовки в профессиональных образовательных организациях.

10-11 кл. Профессионально важные качества, характерные для профессий в атомной отрасли и возможности построения карьеры. Возможности высшего и среднего профессионального образования в подготовке специалистов для корпорации Росатом.

Тема 6. Практико-ориентированное занятие (1 час)

Занятие посвящено «формуле профессии» - схеме описания профессии, созданной для облегчения поиска профессии по критериям: предмет профессиональной

деятельности, направление дополнительного образования, условия работы, школьные предметы, личные качества, цели и ценности, а также компетенции.

Тема 7. Россия аграрная: пищевая промышленность и общественное питание (1 час)

Продолжение знакомства обучающихся с ролью сельского хозяйства в экономике нашей страны. Достижения России в рассматриваемых отраслях аграрной сферы, актуальные задачи и перспективы развития. Особенности работодателей, перспективная потребность в кадрах. Основные профессии и содержание профессиональной деятельности. Варианты профессионального образования. Рассматриваются такие направления, как пищевая промышленность и общественное питание.

6-7 кл. Общая характеристика отраслей: пищевая промышленность и общественное питание.

Значимость отраслей в экономике страны, основные профессии, представленные в отраслях. Знания, нужные в работе профессионалов отрасли.

Интересы, привычки, хобби, помогающие стать успешными профессионалами. Школьные предметы и дополнительное образование, помогающие в будущем развиваться в рассматриваемых отраслях.

8-9 кл. Содержание деятельности профессий, представленных в отраслях, необходимые профессионально важные качества, особенности профессиональной подготовки. Возможности общего, среднего профессионального и высшего образования в подготовке специалистов: профильность общего обучения, направления подготовки в профессиональных образовательных организациях.

10-11 кл. Профессионально важные качества и особенности построения карьеры в аграрной сфере. Возможности высшего и среднего профессионального образования в подготовке специалистов для рассматриваемых отраслей.

Тема 8. Россия здоровая: биотехнологии, экология (1 час)

Знакомство обучающихся с ролью рассматриваемых отраслей в экономике нашей страны. Достижения России в отраслях «биотехнологии», «экология», актуальные задачи и перспективы развития. Особенности работодателей, их географическая представленность, перспективная потребность в кадрах. Основные профессии и содержание профессиональной деятельности. Варианты профессионального образования.

6-7 кл. Общая характеристика отраслей: биотехнологии и экология.

Значимость отраслей в экономике страны, основные профессии, представленные в отраслях. Знания, нужные в работе профессионалов отрасли.

Интересы, привычки, хобби, помогающие стать успешными профессионалами. Школьные предметы и дополнительное образование, помогающие в будущем развиваться в рассматриваемых отраслях.

8-9 кл. Содержание деятельности профессий, представленных в отраслях, необходимые профессионально важные качества, особенности профессиональной подготовки. Возможности общего, среднего профессионального и высшего образования в подготовке специалистов: профильность общего обучения, направления подготовки в профессиональных образовательных организациях.

10-11 кл. Профессионально важные качества и особенности построения карьеры в сфере здоровья. Возможности высшего и среднего профессионального образования в подготовке специалистов для рассматриваемых.

Тема 9. Россия безопасная: полиция, противопожарная служба, служба спасения, охрана (1 час)

Знакомство обучающихся с ролью служб безопасности в экономике нашей страны. Достижения России в рассматриваемых отраслях, актуальные задачи и перспективы развития. Особенности работодателей, их географическая представленность,

перспективная потребность в кадрах. Основные профессии и содержание профессиональной деятельности. Варианты профессионального образования. Рассматриваются такие направления, как полиция, противопожарная служба, служба спасения, охрана.

6-7 кл. Общая характеристика отраслей: полиция, противопожарная служба, служба спасения, охрана.

Значимость отраслей в экономике страны, основные профессии, представленные в отраслях. Знания, нужные в работе профессионалов отрасли.

Интересы, привычки, хобби, помогающие стать успешными профессионалами. Школьные предметы и дополнительное образование, помогающие в будущем развиваться в рассматриваемых отраслях.

8-9 кл. Содержание деятельности профессий, представленных в отраслях, необходимые профессионально важные качества, особенности профессиональной подготовки. Возможности общего, среднего профессионального и высшего образования в подготовке специалистов: профильность общего обучения, направления подготовки в профессиональных образовательных организациях.

10-11 кл. Профессионально важные качества и особенности построения карьеры в службах безопасности. Возможности высшего и среднего профессионального образования в подготовке специалистов для рассматриваемых отраслей.

Тема 10. Практико-ориентированное занятие (1 час)

Занятие направлено на углубление представлений о профессиях в изученных областях. Педагогу предлагается выбор в тематике занятия из двух возможных.

Обучающиеся получают задания от специалиста (в видеоролике или в формате презентации, в зависимости от технических возможностей образовательной организации) и, благодаря их выполнению, уточняют свои гипотезы о предмете профессиональной деятельности, условиях работы, личных качествах, целях и

ценностях профессионалов в профессии, их компетенциях, особенностях образования.

На материале профессий из отраслей (*на выбор*): -
пищевая промышленность и общественное питание; -
биотехнологии и экология.

Тема 11. Россия комфортная: транспорт (1 час)

Знакомство обучающихся с ролью комфортной среды в экономике нашей страны. Достижения России в отраслях комфортной среды, актуальные задачи и перспективы развития. Крупнейшие работодатели в отрасли «Транспорт», их географическая представленность, перспективная потребность в кадрах. Основные профессии и содержание профессиональной деятельности. Варианты профессионального образования.

6-7 кл. Общая характеристика отрасли: транспорт.

Значимость отрасли в экономике страны, основные профессии, представленные в ней. Знания, нужные в работе профессионалов отрасли. Интересы, привычки, хобби, помогающие стать успешными профессионалами. Школьные предметы и дополнительное образование, помогающие в будущем развиваться в отрасли.

8-9 кл. Содержание деятельности профессий, представленных в отрасли, необходимые профессионально важные качества, особенности профессиональной подготовки. Возможности общего, среднего профессионального и высшего образования в подготовке специалистов: профильность общего обучения, направления подготовки в профессиональных образовательных организациях.

10-11 кл. Профессионально важные качества и особенности построения карьеры в сфере отрасли. Возможности высшего и среднего профессионального образования в подготовке специалистов для отрасли.

Тема 12. Россия здоровая: медицина и фармацевтика (1 час)

Знакомство обучающихся с ролью медицины и фармацевтики в экономике нашей страны. Достижения России в этих отраслях, актуальные задачи и перспективы развития. Работодатели, их географическая представленность, перспективная потребность в кадрах. Основные профессии и содержание профессиональной деятельности. Варианты профессионального образования. Рассматриваются такие направления, как медицина и фармацевтика.

6-7 кл. Общая характеристика отраслей: медицина и фармацевтика.

Значимость отраслей в экономике страны, основные профессии, представленные в отраслях. Знания, нужные в работе профессионалов отрасли.

Интересы, привычки, хобби, помогающие стать успешными профессионалами. Школьные предметы и дополнительное образование, помогающие в будущем развиваться в отраслях медицина и фармацевтика.

8-9 кл. Содержание деятельности профессий, представленных в отраслях, необходимые профессионально важные качества, особенности профессиональной подготовки. Возможности общего, среднего профессионального и высшего образования в подготовке специалистов: профильность общего обучения, направления подготовки в профессиональных образовательных организациях.

10-11 кл. Профессионально важные качества и особенности построения карьеры в сфере здравоохранения. Возможности высшего и среднего профессионального образования в подготовке специалистов для отраслей медицина и фармацевтика.

Тема 13. Россия деловая: предпринимательство (1 час)

Знакомство обучающихся с ролью деловой сферы в экономике нашей страны. Достижения России в отрасли предпринимательства, актуальные задачи и перспективы развития. Основные профессии и содержание профессиональной

деятельности. Варианты профессионального образования. Рассматриваются такие направления, как предпринимательство.

6-7 кл. Общая характеристика отрасли предпринимательство.

Значимость отраслей в экономике страны, основные профессии, представленные в отраслях. Знания, нужные в работе профессионалов отрасли.

Интересы, привычки, хобби, помогающие стать успешными профессионалами.

Школьные предметы и дополнительное образование, помогающие в будущем развиваться в отрасли.

8-9 кл. Содержание деятельности профессий, представленных в отраслях, необходимые профессионально важные качества, особенности профессиональной подготовки. Возможности общего, среднего профессионального и высшего образования в подготовке специалистов: профильность общего обучения, направления подготовки в профессиональных образовательных организациях.

10-11 кл. Профессионально важные качества и особенности построения карьеры в деловой сфере. Возможности высшего и среднего профессионального образования в подготовке специалистов для отрасли «предпринимательство».

Тема 14. Россия комфортная: энергетика (1 час)

Знакомство обучающихся с ролью энергетики в экономике нашей страны. Достижения России в отрасли, актуальные задачи и перспективы развития. Крупнейшие работодатели, их географическая представленность, перспективная потребность в кадрах. Основные профессии и содержание профессиональной деятельности. Варианты профессионального образования.

6-7 кл. Общая характеристика отрасли: энергетика.

Значимость отраслей в экономике страны, основные профессии, представленные в отраслях. Знания, нужные в работе профессионалов отрасли.

Интересы, привычки, хобби, помогающие стать успешными профессионалами. Школьные предметы и дополнительное образование, помогающие в будущем развиваться в отрасли.

8-9 кл. Содержание деятельности профессий, представленных в отраслях, необходимые профессионально важные качества, особенности профессиональной подготовки. Возможности общего, среднего профессионального и высшего образования в подготовке специалистов: профильность общего обучения, направления подготовки в профессиональных образовательных организациях.

10-11 кл. Профессионально важные качества и особенности построения карьеры в энергетике. Возможности высшего и среднего профессионального образования в подготовке специалистов для отрасли.

Тема 15. Практико-ориентированное занятие (1 час)

Занятие направлено на углубление представлений о профессиях в изученных областях. Педагогу предлагается выбор в тематике занятия из двух возможных.

Обучающиеся получают задания от специалиста (в видеоролике или в формате презентации, в зависимости от технических возможностей образовательной организации) и, благодаря их выполнению, уточняют свои гипотезы о предмете профессиональной деятельности, условиях работы, личных качествах, целях и ценностях профессионалов в профессии, их компетенциях, особенностях образования.

На материале профессий из отраслей *(на выбор)*:

транспорт и энергетика;

медицина и фармацевтика; - предпринимательство.

Тема 16. Проектное занятие (1 час)

Обучающиеся переходят от знакомства с информацией и выполнения упражнений к более активному проектированию собственной деятельности и поиску ответов на свои вопросы, связанные с профориентацией.

Занятие посвящено теме «Поговори с родителями» и предполагает знакомство с особенностями проведения тематической беседы с родителями (значимыми взрослыми).

В зависимости от возраста ученики готовят более узкий или более широкий список вопросов для беседы и знакомятся с правилами и особенностями проведения интервью.

Материалы занятия могут быть использованы учениками в самостоятельной деятельности.

Тема 17. Профориентационное тематическое занятие «Мое будущее» (1 час)

6, 8, 10 кл.

Личностные особенности и выбор профессии. Формирование представлений о значимости личностных качеств в жизни человека и в его профессиональном становлении.

Повышение мотивации к самопознанию, пониманию своих преимуществ и дефицитов в рамках отдельных профессиональных обязанностей. Средства компенсации личностных особенностей, затрудняющих профессиональное развитие и становление.

6 кл. Влияние личностных качеств на жизнь человека, проявления темперамента и его влияние на профессиональное самоопределение.

8 кл. Обсуждение профессионально важных качеств и их учет в профессиональном выборе: требования профессии к специалисту.

10 кл. Обсуждение темы универсальных компетенций, их влияние на профессиональное становление профессионала.

7, 9, 11 кл.

Профессиональные склонности и профильность обучения. Роль профессиональных интересов в выборе профессиональной деятельности и профильности общего обучения, дополнительное образование. Персонализация образования. Способы самодиагностики профессиональных интересов, индивидуальные различия и выбор профессии. Повышение мотивации к самопознанию, профессиональному самоопределению. Анонс возможности самостоятельного участия в диагностике профессиональных интересов и их возможного соотнесения с профильностью обучения «Мои качества».

Тема 18. Россия индустриальная: добыча и переработка (1 час)

Знакомство обучающихся с ролью отрасли добычи переработки в экономике нашей страны. Достижения России в изучаемых отраслях, актуальные задачи и перспективы развития. Крупнейшие работодатели, их географическая представленность, перспективная потребность в кадрах. Основные профессии и содержание профессиональной деятельности. Варианты профессионального образования. Рассматриваются такие направления, как добыча и переработка.

6-7 кл. Общая характеристика отраслей: добыча и переработка.

Значимость отраслей в экономике страны, основные профессии, представленные в отраслях. Знания, нужные в работе профессионалов отрасли.

Интересы, привычки, хобби, помогающие стать успешными профессионалами. Школьные предметы и дополнительное образование, помогающие в будущем развиваться в отраслях добычи и переработки.

8-9 кл. Содержание деятельности профессий, представленных в отраслях, необходимые профессионально важные качества, особенности профессиональной подготовки. Возможности общего, среднего профессионального и высшего образования в подготовке специалистов: профильность общего обучения, направления подготовки в профессиональных образовательных организациях.

10-11 кл. Профессионально важные качества и особенности построения карьеры в индустриальной сфере. Возможности высшего и среднего профессионального образования в подготовке специалистов для отраслей добычи и переработки.

Тема 19. Россия индустриальная: легкая промышленность (1 час)

Знакомство обучающихся с ролью легкой промышленности в экономике нашей страны. Достижения России в отрасли, актуальные задачи и перспективы развития. Работодатели, их географическая представленность, перспективная потребность в кадрах. Основные профессии и содержание профессиональной деятельности.

Варианты профессионального образования.

6-7 кл. Общая характеристика отрасли: легкая промышленность.

Значимость отраслей в экономике страны, основные профессии, представленные в отраслях. Знания, нужные в работе профессионалов отрасли.

Интересы, привычки, хобби, помогающие стать успешными профессионалами. Школьные предметы и дополнительное образование, помогающие в будущем развиваться в легкой промышленности.

8-9 кл. Содержание деятельности профессий, представленных в отраслях, необходимые профессионально важные качества, особенности профессиональной подготовки. Возможности общего, среднего профессионального и высшего образования в подготовке специалистов: профильность общего обучения, направления подготовки в профессиональных образовательных организациях.

10-11 кл. Профессионально важные качества и особенности построения карьеры в индустриальной сфере. Возможности высшего и среднего профессионального образования в подготовке специалистов для легкой промышленности.

Тема 20. Россия умная: наука и образование (1 час)

Знакомство обучающихся с ролью науки и образования в экономике нашей страны. Достижения России в отраслях науки и образования, актуальные задачи и перспективы развития. Работодатели, их географическая представленность, перспективная потребность в кадрах. Основные профессии и содержание профессиональной деятельности. Варианты профессионального образования.

6-7 кл. Общая характеристика отраслей: наука и образование.

Значимость отраслей в экономике страны, основные профессии, представленные в отраслях. Знания, нужные в работе профессионалов отрасли.

Интересы, привычки, хобби, помогающие стать успешными профессионалами. Школьные предметы и дополнительное образование, помогающие в будущем развиваться в науке и образовании.

8-9 кл. Содержание деятельности профессий, представленных в отраслях, необходимые профессионально важные качества, особенности профессиональной подготовки. Возможности общего, среднего профессионального и высшего образования в подготовке специалистов: профильность общего обучения, направления подготовки в профессиональных образовательных организациях.

10-11 кл. Профессионально важные качества и особенности построения карьеры в науке и образовании. Возможности высшего и среднего профессионального образования в подготовке специалистов для изучаемых отраслей

Тема 21. Практико-ориентированное занятие (1 час)

Занятие направлено на углубление представлений о профессиях в изученных областях. Педагогу предлагается выбор в тематике занятия из двух возможных.

Обучающиеся получают задания от специалиста (в видеоролике или в формате презентации, в зависимости от технических возможностей образовательной организации) и, благодаря их выполнению, уточняют свои гипотезы о предмете

профессиональной деятельности, условиях работы, личных качествах, целях и ценностях профессионалов в профессии, их компетенциях, особенностях образования.

На материале профессий из отраслей (*на выбор*): - добыча и переработка, легкая промышленность; - наука и образование.

Тема 22. Россия индустриальная: тяжелая промышленность, машиностроение (1 час)

Знакомство обучающихся с ролью тяжелой промышленности и машиностроения в экономике нашей страны. Достижения России в тяжелой промышленности и машиностроении, актуальные задачи и перспективы развития. Крупнейшие работодатели, их географическая представленность, перспективная потребность в кадрах. Основные профессии и содержание профессиональной деятельности. Варианты профессионального образования.

6-7 кл. Общая характеристика отраслей: тяжелая промышленность и машиностроение.

Значимость отраслей в экономике страны, основные профессии, представленные в отраслях. Знания, нужные в работе профессионалов отрасли.

Интересы, привычки, хобби, помогающие стать успешными профессионалами. Школьные предметы и дополнительное образование, помогающие в будущем развиваться в тяжелой промышленности и машиностроении.

8-9 кл. Содержание деятельности профессий, представленных в отраслях, необходимые профессионально важные качества, особенности профессиональной подготовки. Возможности общего, среднего профессионального и высшего образования в подготовке специалистов: профильность общего обучения, направления подготовки в профессиональных образовательных организациях.

10-11 кл. Профессионально важные качества и особенности построения карьеры в индустриальной сфере. Возможности высшего и среднего профессионального образования в подготовке специалистов для тяжелой промышленности и машиностроения.

Тема 23. Россия безопасная: военно-промышленный комплекс (1 час)

Знакомство обучающихся с ролью военно-промышленного комплекса в экономике нашей страны. Достижения России в отраслях военно-промышленного комплекса, актуальные задачи и перспективы развития. Крупнейшие работодатели, их географическая представленность, перспективная потребность в кадрах. Основные профессии и содержание профессиональной деятельности. Варианты профессионального образования.

6-7 кл. Общая характеристика отрасли: военно-промышленный комплекс.

Значимость отрасли в экономике страны, основные профессии, представленные в отраслях. Знания, нужные в работе профессионалов отрасли. Интересы, привычки, хобби, помогающие стать успешными профессионалами. Школьные предметы и дополнительное образование, помогающие в будущем развиваться в отрасли.

8-9 кл. Содержание деятельности профессий, представленных в отраслях, необходимые профессионально важные качества, особенности профессиональной подготовки. Возможности общего, среднего профессионального и высшего образования в подготовке специалистов: профильность общего обучения, направления подготовки в профессиональных образовательных организациях.

10-11 кл. Профессионально важные качества и особенности построения карьеры в отрасли. Возможности высшего и среднего профессионального образования в подготовке специалистов для военно-промышленного комплекса.

Тема 24. Практико-ориентированное занятие (1 час)

Занятие направлено на углубление представлений о профессиях в изученных областях. Педагогу предлагается выбор в тематике занятия из двух возможных.

Обучающиеся получают задания от специалиста (в видеоролике или в формате презентации, в зависимости от технических возможностей образовательной организации) и, благодаря их выполнению, уточняют свои гипотезы о предмете профессиональной деятельности, условиях работы, личных качествах, целях и ценностях профессионалов в профессии, их компетенциях, особенностях образования.

На материале профессий из отраслей *(на выбор)*:

тяжелая промышленность и машиностроение;

военно-промышленный комплекс.

Тема 25. Россия умная: программирование и телекоммуникации (1 час)

Знакомство обучающихся с ролью программирования и телекоммуникаций в экономике нашей страны. Достижения России в отраслях программирования и телекоммуникаций, актуальные задачи и перспективы развития. Работодатели, их географическая представленность, перспективная потребность в кадрах. Основные профессии и содержание профессиональной деятельности. Варианты профессионального образования.

6-7 кл. Общая характеристика отраслей: программирование и телекоммуникации.

Значимость отраслей в экономике страны, основные профессии, представленные в отраслях. Знания, нужные в работе профессионалов отрасли.

Интересы, привычки, хобби, помогающие стать успешными профессионалами. Школьные предметы и дополнительное образование, помогающие в будущем развиваться в программировании и телекоммуникациях.

8-9 кл. Содержание деятельности профессий, представленных в отраслях, необходимые профессионально важные качества, особенности профессиональной подготовки. Возможности общего, среднего профессионального и высшего образования в подготовке специалистов: профильность общего обучения, направления подготовки в профессиональных образовательных организациях.

10-11 кл. Профессионально важные качества и особенности построения карьеры в программировании и телекоммуникации. Возможности высшего и среднего профессионального образования в подготовке специалистов для изучаемых отраслей.

Тема 26. Россия комфортная: строительство и архитектура (1 час)

Знакомство обучающихся с ролью строительства и архитектуры в экономике нашей страны. Достижения России в отраслях строительства и архитектуры, актуальные задачи и перспективы развития. Крупнейшие работодатели, их географическая представленность, перспективная потребность в кадрах. Основные профессии и содержание профессиональной деятельности. Варианты профессионального образования.

6-7 кл. Общая характеристика отраслей: строительство и архитектура.

Значимость отраслей в экономике страны, основные профессии, представленные в отраслях. Знания, нужные в работе профессионалов отрасли.

Интересы, привычки, хобби, помогающие стать успешными профессионалами. Школьные предметы и дополнительное образование, помогающие в будущем развиваться в отраслях строительства и архитектуры.

8-9 кл. Содержание деятельности профессий, представленных в отраслях, необходимые профессионально важные качества, особенности профессиональной подготовки. Возможности общего, среднего профессионального и высшего

образования в подготовке специалистов: профильность общего обучения, направления подготовки в профессиональных образовательных организациях.

10-11 кл. Профессионально важные качества и особенности построения карьеры в изучаемых отраслях. Возможности высшего и среднего профессионального образования в подготовке специалистов для отраслей строительства и архитектуры.

Тема 27. Практико-ориентированное занятие (1 час)

Занятие направлено на углубление представлений о профессиях в изученных областях. Педагогу предлагается выбор в тематике занятия из двух возможных.

Обучающиеся получают задания от специалиста (в видеоролике или в формате презентации, в зависимости от технических возможностей образовательной организации) и, благодаря их выполнению, уточняют свои гипотезы о предмете профессиональной деятельности, условиях работы, личных качествах, целях и ценностях профессионалов в профессии, их компетенциях, особенностях образования.

На материале профессий из отраслей *(на выбор)*:

- программирование и телекоммуникации; -
строительство и архитектура.

Тема 28. Россия социальная: сервис и туризм (1 час)

Знакомство обучающихся с ролью изучаемых отраслей в экономике нашей страны. Достижения России в сервисе и туризме, актуальные задачи и перспективы развития. Крупнейшие работодатели, их географическая представленность, перспективная потребность в кадрах. Основные профессии и содержание профессиональной деятельности. Варианты профессионального образования.

6-7 кл. Общая характеристика отраслей: сервис и туризм.

Значимость отраслей в экономике страны, основные профессии, представленные в отраслях. Знания, нужные в работе профессионалов отрасли.

Интересы, привычки, хобби, помогающие стать успешными профессионалами. Школьные предметы и дополнительное образование, помогающие в будущем развиваться в сервисе и туризме.

8-9 кл. Содержание деятельности профессий, представленных в отраслях, необходимые профессионально важные качества, особенности профессиональной подготовки. Возможности общего, среднего профессионального и высшего образования в подготовке специалистов: профильность общего обучения, направления подготовки в профессиональных образовательных организациях.

10-11 кл. Профессионально важные качества и особенности построения карьеры в социальной сфере. Возможности высшего и среднего профессионального образования в подготовке специалистов для отраслей сервиса и туризма.

Тема 29. Россия креативная: искусство и дизайн (1 час)

Знакомство обучающихся с ролью креативной сферы в экономике нашей страны. Достижения России в отраслях искусства и дизайна, актуальные задачи и перспективы развития. Крупнейшие работодатели: агрохолдинги, их географическая представленность, перспективная потребность в кадрах. Основные профессии и содержание профессиональной деятельности. Варианты профессионального образования.

6-7 кл. Общая характеристика отраслей: искусство и дизайн.

Значимость отраслей в экономике страны, основные профессии, представленные в отраслях. Знания, нужные в работе профессионалов отрасли.

Интересы, привычки, хобби, помогающие стать успешными профессионалами. Школьные предметы и дополнительное образование, помогающие в будущем развиваться в изучаемых отраслях.

8-9 кл. Содержание деятельности профессий, представленных в отраслях, необходимые профессионально важные качества, особенности профессиональной подготовки. Возможности общего, среднего профессионального и высшего образования в подготовке специалистов: профильность общего обучения, направления подготовки в профессиональных образовательных организациях.

10-11 кл. Профессионально важные качества и особенности построения карьеры в креативной сфере. Возможности высшего и среднего профессионального образования в подготовке специалистов для искусства и дизайна.

Тема 30. Практико-ориентированное занятие (1 час)

Занятие направлено на углубление представлений о профессиях в изученных областях. Педагогу предлагается выбор в тематике занятия из двух возможных.

Обучающиеся получают задания от специалиста (в видеоролике или в формате презентации, в зависимости от технических возможностей образовательной организации) и, благодаря их выполнению, уточняют свои гипотезы о предмете профессиональной деятельности, условиях работы, личных качествах, целях и ценностях профессионалов в профессии, их компетенциях, особенностях образования.

На материале профессий из отраслей *(на выбор)*:

сервис и туризм;

искусство и дизайн.

Тема 31. Россия аграрная: животноводство, селекция и генетика (1 час)

Знакомство обучающихся с ролью животноводства, селекции и генетики в экономике нашей страны. Достижения России в изучаемых, актуальные задачи и перспективы развития. Крупнейшие работодатели, их географическая представленность,

перспективная потребность в кадрах. Основные профессии и содержание профессиональной деятельности. Варианты профессионального образования.

6-7 кл. Общая характеристика отраслей: животноводство, селекция и генетика.

Значимость отраслей в экономике страны, основные профессии, представленные в отраслях. Знания, нужные в работе профессионалов отрасли.

Интересы, привычки, хобби, помогающие стать успешными профессионалами.

Школьные предметы и дополнительное образование, помогающие в будущем развиваться в изучаемых отраслях.

8-9 кл. Содержание деятельности профессий, представленных в отраслях, необходимые профессионально важные качества, особенности профессиональной подготовки. Возможности общего, среднего профессионального и высшего образования в подготовке специалистов: профильность общего обучения, направления подготовки в профессиональных образовательных организациях.

10-11 кл. Профессионально важные качества и особенности построения карьеры в сфере сельского хозяйства. Возможности высшего и среднего профессионального образования в подготовке специалистов для животноводства, селекции и генетики.

Тема 32. Россия безопасная: вооруженные силы, гражданская оборона (1 час)

Знакомство обучающихся с отраслями «вооружённые силы, гражданская оборона» в экономике нашей страны. Достижения России в этих отраслях, актуальные задачи и перспективы развития. Государство как работодатель, перспективная потребность в кадрах. Основные профессии и содержание профессиональной деятельности. Варианты профессионального образования.

6-7 кл. Общая характеристика отраслей: вооруженные силы и гражданская оборона.

Значимость отраслей в экономике страны, основные профессии, представленные в отраслях. Знания, нужные в работе профессионалов отрасли.

Интересы, привычки, хобби, помогающие стать успешными профессионалами. Школьные предметы и дополнительное образование, помогающие в будущем развиваться в изучаемых отраслях.

8-9 кл. Содержание деятельности профессий, представленных в отраслях, необходимые профессионально важные качества, особенности профессиональной подготовки. Возможности общего, среднего профессионального и высшего образования в подготовке специалистов: профильность общего обучения, направления подготовки в профессиональных образовательных организациях.

10-11 кл. Профессионально важные качества и особенности построения карьеры. Возможности высшего и среднего профессионального образования в подготовке специалистов для вооруженных сил и гражданской обороны.

Тема 33. Практико-ориентированное занятие (1 час)

Занятие направлено на углубление представлений о профессиях в изученных областях. Педагогу предлагается выбор в тематике занятия из двух возможных.

Обучающиеся получают задания от специалиста (в видеоролике или в формате презентации, в зависимости от технических возможностей образовательной организации) и, благодаря их выполнению, уточняют свои гипотезы о предмете профессиональной деятельности, условиях работы, личных качествах, целях и ценностях профессионалов в профессии, их компетенциях, особенностях образования.

На материале профессий из отраслей *(на выбор)*:

животноводство, селекция и генетика;

вооруженные силы, гражданская оборона.

Тема 34. Рефлексивное занятие (1 час)

Итоги изучения курса за год. Что было самым важным и впечатляющим. Какие действия в области выбора профессии совершили ученики за год (в урочной и внеурочной деятельности, практико-ориентированном модуле, дополнительном образовании и т. д.).

Самооценка собственных результатов.

Оценка курса обучающимися, их предложения.

6. Тематическое планирование

Таблица 1 – Тематическое планирование

№ п/п	Тема, раздел курса	Вид занятия	Основное содержание	Основные виды деятельности обучающихся
1.	Тема 1. Установочное занятие «Моя Россия – мои горизонты, мои достижения» (1 час)	Установочное	Россия – страна безграничных возможностей и профессионального развития. Познавательные цифры и факты о развитии и достижениях страны. Разделение труда как условие его эффективности. Разнообразие отраслей. Цели и возможности курса “Россия - мои горизонты”, виды занятий, основные образовательные формы, правила взаимодействия. Платформа «Билет в будущее» https://bvbinfo.ru/ , возможности личного кабинета обучающегося.	Просмотр видеороликов, участие в дискуссии, выполнение тематических заданий, прохождение инструктажа. Работа с памятками и материалами занятия. Работа под руководством педагога, самостоятельная работа.
2.	Тема 2. Тематическое профориентационное занятие «Открой свое будущее» (1 час)	Тематическое профориентационное	6 кл. Три базовые компонента, которые необходимо учитывать при выборе профессии: – «ХОЧУ» – ваши интересы; – «МОГУ» – ваши способности; – «БУДУ» – востребованность обучающегося на рынке труда в будущем.	Просмотр видеороликов, участие в дискуссии, выполнение тематических заданий, заполнение анкет самооценки. Работа с памятками и материалами занятия. Работа под руководством педагога, самостоятельная работа.

			<p>7 кл. Профиль обучения, выбор профиля обучения. Кто в этом может помочь, в чем роль самого ученика.</p> <p>Как могут быть связаны школьные предметы, профиль обучения и дальнейший выбор профессионального пути. Формула «5 П»: Проблема, Постановка задачи, Поиск информации и ресурсов, Продукт (решение), Презентация.</p>	<p>Просмотр видеороликов, участие в дискуссии, выполнение проектного задания, заполнение анкет самооценки.</p> <p>Работа с памятками и материалами занятия.</p> <p>Работа под руководством педагога, работа в группе, презентация.</p>
--	--	--	--	--

№ п/п	Тема, раздел курса	Вид занятия	Основное содержание	Основные виды деятельности обучающихся
			<p>8 кл. Соотнесение личных качеств и интересов с направлениями профессиональной деятельности.</p> <p>Профессиональные компетенции, «мягкие» и «твердые» навыки.</p>	<p>Просмотр видеороликов, участие в дискуссии, выполнение тематических заданий, заполнение анкет самооценки.</p> <p>Работа с памятками и материалами занятия.</p> <p>Работа под руководством педагога, самостоятельная работа.</p>
			<p>9 кл. Преимущества обучения как в образовательных организациях высшего образования (ООВО), так и в профессиональных образовательных организациях (ПОО).</p> <p>Возможные профессиональные направления для учащихся.</p> <p>Как стать специалистом того или иного направления.</p> <p>Как работает система получения профессионального образования.</p>	<p>Просмотр видеороликов, участие в дискуссии, выполнение тематических заданий, заполнение анкет самооценки.</p> <p>Работа с памятками и материалами занятия.</p> <p>Работа под руководством педагога, самостоятельная работа.</p>

		<p>10 кл. Структура высшего образования, УГСН. Варианты образования и карьерного пути.</p>	<p>Анализ видеointервью со специалистами. Участие в дискуссии, выполнение тематических заданий, заполнение анкет самооценки. Работа с памятками и материалами занятия. Работа под руководством педагога, самостоятельная работа.</p>
		<p>11 кл. Различные жизненные сценарии и профессиональные пути после окончания школы. Персональный карьерный путь – выбор и развитие. Приемы построения маршрутов карьерного развития. Выбор образовательной организации: образовательной организации высшего образования (ООВО), профессиональной образовательной организации (ПОО)</p>	<p>Просмотр видеороликов, участие в дискуссии, выполнение тематических заданий, заполнение анкет самооценки. Работа с памятками и материалами занятия.</p>

№ п/п	Тема, раздел курса	Вид занятия	Основное содержание	Основные виды деятельности обучающихся
			как первого шага для формирования персонального образовательно-профессионального маршрута.	Работа под руководством педагога, самостоятельная работа.
3.	Тема 3. Тематическое профориентационное занятие «Познаю себя» (1 час)	Тематическое профориентационное	<p>Составляющие готовности к профессиональному выбору, особенности диагностик для самостоятельного прохождения на платформе «Билет в будущее» https://bvbinfo.ru/</p> <p>6, 8, 10 кл. Диагностика «Мои интересы». 7, 9, 11 кл. Диагностика «Мои ориентиры».</p>	<p>Просмотр видеороликов, участие в дискуссии, выполнение тематических заданий, прохождение инструктажа. Работа с памятками и материалами занятия. Работа под руководством педагога, самостоятельная работа.</p>

4.	Тема 4. Россия аграрная: растениеводство, садоводство (1 час)	Отраслевое	<p>Знакомство обучающихся с ролью сельского хозяйства в экономике нашей страны. Достижения России в отраслях аграрной сферы, актуальные задачи и перспективы развития. Крупнейшие работодатели: агрохолдинги, их географическая представленность, перспективная потребность в кадрах. Основные профессии и содержание профессиональной деятельности. Варианты профессионального образования. Рассматриваются такие направления как: полеводство, овощеводство, садоводство, цветоводство, лесоводство.</p>	<p>Просмотр видеороликов, прохождение опроса в игровой форме, участие в игре-разминке, участие в дискуссии, выполнение тематических заданий, прохождение инструктажа, рефлексия. Групповая работа, обсуждение. Работа под руководством педагога, самостоятельная работа.</p>
			<p>6-7 кл. Общая характеристика отраслей: растениеводство и садоводство. Значимость отраслей в экономике страны, основные профессии, представленные в отраслях. Знания, нужные в работе профессионалов отрасли. Интересы, привычки, хобби, помогающие стать успешными профессионалами. Школьные предметы и дополнительное образование, помогающие в будущем развиваться в растениеводстве и садоводстве.</p>	

№ п/п	Тема, раздел курса	Вид занятия	Основное содержание	Основные виды деятельности обучающихся
			<p>8-9 кл. Содержание деятельности профессий, представленных в отраслях, необходимые профессионально важные качества, особенности профессиональной подготовки. Возможности общего, среднего профессионального и высшего образования в подготовке специалистов: профильность общего обучения, направления подготовки в профессиональных образовательных организациях.</p>	

			<p><i>10-11 кл.</i> Профессионально важные качества и особенности построения карьеры в сфере сельского хозяйства. Возможности высшего и среднего профессионального образования в подготовке специалистов для отраслей растениеводство и садоводство.</p>	
5.	Тема 5. Россия индустриальная: атомная промышленность (1 час)	Отраслевое	<p>Знакомство обучающихся с ролью атомной промышленности в экономике нашей страны. Достижения России в сфере атомной промышленности, актуальные задачи и перспективы развития. Крупнейший работодатель отрасли - корпорация "Росатом", географическая представленность корпорации, перспективная потребность в кадрах. Основные профессии и содержание профессиональной деятельности. Варианты профессионального образования.</p> <p><i>6-7 кл.</i> Общая характеристика атомной отрасли. Ее значимость в экономике страны, достижения в атомной отрасли и перспективы развития, основные профессии, представленные в отраслях. Знания, нужные в работе профессионалов отрасли. Интересы, привычки, хобби, помогающие стать успешными профессионалами. Школьные предметы и дополнительное образование, помогающие в будущем развиваться в атомной отрасли.</p>	<p>Просмотр видеороликов, прохождение опроса в игровой форме, участие в игре-разминке, участие в дискуссии, выполнение тематических заданий, прохождение инструктажа, рефлексия. Групповая работа, обсуждение. Работа под руководством педагога, самостоятельная работа.</p>

№ п/п	Тема, раздел курса	Вид занятия	Основное содержание	Основные виды деятельности обучающихся
-------	--------------------	-------------	---------------------	--

			<p>8-9 кл. Содержание деятельности профессий атомной отрасли, необходимые профессионально важные качества, особенности профессиональной подготовки. Возможности общего, среднего профессионального и высшего образования в подготовке специалистов для отрасли: профильность общего обучения, направления подготовки в профессиональных образовательных организациях.</p>	
			<p>10-11 кл. Профессионально важные качества, характерные для профессий в атомной отрасли и возможности построения карьеры. Возможности высшего и среднего профессионального образования в подготовке специалистов для корпорации Росатом.</p>	
6.	Тема 6. Практикоориентированное занятие (1 час)	Практикоориентированное	Занятие посвящено «формуле профессии» - схеме описания профессии, созданной для облегчения поиска профессии по критериям: предмет профессиональной деятельности, направление дополнительного образования, условия работы, школьные предметы, личные качества, цели и ценности, а также компетенции.	Просмотр видеороликов, участие в дискуссии, выполнение тематических заданий, прохождение инструктажа. Групповая работа. Работа под руководством педагога, самостоятельная работа.

№ п/п	Тема, раздел курса	Вид занятия	Основное содержание	Основные виды деятельности обучающихся
-------	--------------------	-------------	---------------------	--

7.	Тема 7. Россия аграрная: пищевая промышленность и общественное питание (1 час)	Отраслевое	Продолжение знакомства обучающихся с ролью сельского хозяйства в экономике нашей страны. Достижения России в рассматриваемых отраслях аграрной сферы, актуальные задачи и перспективы развития. Особенности работодателей, перспективная потребность в кадрах. Основные профессии и содержание профессиональной деятельности. Варианты профессионального образования. Рассматриваются такие направления, как пищевая промышленность и общественное питание.	Просмотр видеороликов, прохождение опроса в игровой форме, участие в игре-разминке, участие в дискуссии, выполнение тематических заданий, прохождение инструктажа, рефлексия. Групповая работа, обсуждение. Работа под руководством педагога, самостоятельная работа.
			6-7 кл. Общая характеристика отраслей: пищевая промышленность и общественное питание. Значимость отраслей в экономике страны, основные профессии, представленные в отраслях. Знания, нужные в работе профессионалов отрасли. Интересы, привычки, хобби, помогающие стать успешными профессионалами. Школьные предметы и дополнительное образование, помогающие в будущем развиваться в рассматриваемых отраслях.	
			8-9 кл. Содержание деятельности профессий, представленных в отраслях, необходимые профессионально важные качества, особенности профессиональной подготовки. Возможности общего, среднего профессионального и высшего образования в подготовке специалистов: профильность общего обучения, направления подготовки в профессиональных образовательных организациях.	

№ п/п	Тема, раздел курса	Вид занятия	Основное содержание	Основные виды деятельности обучающихся
-------	--------------------	-------------	---------------------	--

			10-11 кл. Профессионально важные качества и особенности построения карьеры в аграрной сфере. Возможности высшего и среднего профессионального образования в подготовке специалистов для рассматриваемых отраслей.	
8.	Тема 8. Россия здоровая: биотехнологии, экология (1 час)	Отраслевое	<p>Знакомство обучающихся с ролью рассматриваемых отраслей в экономике нашей страны. Достижения России в отраслях «биотехнологии», «экология», актуальные задачи и перспективы развития. Особенности работодателей, их географическая представленность, перспективная потребность в кадрах. Основные профессии и содержание профессиональной деятельности. Варианты профессионального образования.</p> <p>6-7 кл. Общая характеристика отраслей: биотехнологии и экология.</p> <p>Значимость отраслей в экономике страны, основные профессии, представленные в отраслях. Знания, нужные в работе профессионалов отрасли. Интересы, привычки, хобби, помогающие стать успешными профессионалами. Школьные предметы и дополнительное образование, помогающие в будущем развиваться в рассматриваемых отраслях.</p>	Просмотр видеороликов, прохождение опроса в игровой форме, участие в игре-разминке, участие в дискуссии, выполнение тематических заданий, прохождение инструктажа, рефлексия. Групповая работа, обсуждение. Работа под руководством педагога, самостоятельная работа.

№ п/п	Тема, раздел курса	Вид занятия	Основное содержание	Основные виды деятельности обучающихся
-------	--------------------	-------------	---------------------	--

			<p>8-9 кл. Содержание деятельности профессий, представленных в отраслях, необходимые профессионально важные качества, особенности профессиональной подготовки. Возможности общего, среднего профессионального и высшего образования в подготовке специалистов: профильность общего обучения, направления подготовки в профессиональных образовательных организациях.</p> <p>10-11 кл. Профессионально важные качества и особенности построения карьеры в сфере здоровья. Возможности высшего и среднего профессионального образования в подготовке специалистов для рассматриваемых.</p>	
9.	Тема 9. Россия безопасная: полиция, противопожарная служба, служба спасения, охрана (1 час)	Отраслевое	<p>Знакомство обучающихся с ролью служб безопасности в экономике нашей страны. Достижения России в рассматриваемых отраслях, актуальные задачи и перспективы развития. Особенности работодателей, их географическая представленность, перспективная потребность в кадрах. Основные профессии и содержание профессиональной деятельности. Варианты профессионального образования. Рассматриваются такие направления, как полиция, противопожарная служба, служба спасения, охрана.</p>	<p>Просмотр видеороликов, прохождение опроса в игровой форме, участие в игре-разминке, участие в дискуссии, выполнение тематических заданий, прохождение инструктажа, рефлексия. Групповая работа, обсуждение. Работа под руководством педагога, самостоятельная работа.</p>

№ п/п	Тема, раздел курса	Вид занятия	Основное содержание	Основные виды деятельности обучающихся
-------	--------------------	-------------	---------------------	--

			<p>6-7 кл. Общая характеристика отраслей: полиция, противопожарная служба, служба спасения, охрана. Значимость отраслей в экономике страны, основные профессии, представленные в отраслях. Знания, нужные в работе профессионалов отрасли. Интересы, привычки, хобби, помогающие стать успешными профессионалами. Школьные предметы и дополнительное образование, помогающие в будущем развиваться в рассматриваемых отраслях.</p>	
			<p>8-9 кл. Содержание деятельности профессий, представленных в отраслях, необходимые профессионально важные качества, особенности профессиональной подготовки. Возможности общего, среднего профессионального и высшего образования в подготовке специалистов: профильность общего обучения, направления подготовки в профессиональных образовательных организациях.</p>	
			<p>10-11 кл. Профессионально важные качества и особенности построения карьеры в службах безопасности. Возможности высшего и среднего профессионального образования в подготовке специалистов для рассматриваемых отраслей.</p>	

№ п/п	Тема, раздел курса	Вид занятия	Основное содержание	Основные виды деятельности обучающихся
-------	--------------------	-------------	---------------------	--

10.	Тема 10. Практикоориентированное занятие (1 час)	Практикоориентированное	<p>Занятие направлено на углубление представлений о профессиях в изученных областях. Педагогу предлагается выбор в тематике занятия из двух возможных.</p> <p>Обучающиеся получают задания от специалиста</p> <p>(в видеоролике или в формате презентации, в зависимости от технических возможностей образовательной организации) и, благодаря их выполнению, уточняют свои гипотезы о предмете профессиональной деятельности, условиях работы, личных качествах, целях и ценностях профессионалов в профессии, их компетенциях, особенностях образования.</p> <p>На материале профессий из отраслей (на выбор): - пищевая промышленность и общественное питание; - биотехнологии и экология.</p>	<p>Знакомство с профессиями из изученных отраслей на основе материалов от работодателей.</p> <p>Выполнение практикоориентированных заданий различной направленности (аналитических, исследовательских, моделирующих). Анализ профессий из изученных отраслей на основе «формулы профессий».</p>
11.	Тема 11. Россия комфортная: транспорт (1 час)	Отраслевое	<p>Знакомство обучающихся с ролью комфортной среды в экономике нашей страны. Достижения России в отраслях комфортной среды, актуальные задачи и перспективы развития. Крупнейшие работодатели в отрасли «Транспорт», их географическая представленность, перспективная потребность в кадрах. Основные профессии и содержание профессиональной деятельности. Варианты профессионального образования.</p>	<p>Просмотр видеороликов, прохождение опроса в игровой форме, участие в игре-разминке, участие в дискуссии, выполнение тематических заданий, прохождение инструктажа, рефлексия. Групповая работа, обсуждение. Работа под</p>

		<p>6-7 кл. Общая характеристика отрасли: транспорт. Значимость отрасли в экономике страны, основные профессии, представленные в ней. Знания, нужные в работе профессионалов отрасли. Интересы, привычки, хобби, помогающие стать успешными профессионалами. Школьные предметы и дополнительное образование, помогающие в будущем развиваться в отрасли.</p>	<p>руководством педагога, самостоятельная работа.</p>
--	--	---	---

№ п/п	Тема, раздел курса	Вид занятия	Основное содержание	Основные виды деятельности обучающихся
			<p>8-9 кл. Содержание деятельности профессий, представленных в отрасли, необходимые профессионально важные качества, особенности профессиональной подготовки. Возможности общего, среднего профессионального и высшего образования в подготовке специалистов: профильность общего обучения, направления подготовки в профессиональных образовательных организациях.</p>	
			<p>10-11 кл. Профессионально важные качества и особенности построения карьеры в сфере отрасли. Возможности высшего и среднего профессионального образования в подготовке специалистов для отрасли.</p>	

12.	Тема 12. Россия здоровая: медицина и фармация (1 час)	Отраслевое	<p>Знакомство обучающихся с ролью медицины и фармации в экономике нашей страны. Достижения России в этих отраслях, актуальные задачи и перспективы развития. Работодатели, их географическая представленность, перспективная потребность в кадрах. Основные профессии и содержание профессиональной деятельности. Варианты профессионального образования. Рассматриваются такие направления, как медицина и фармация.</p>	<p>Просмотр видеороликов, прохождение опроса в игровой форме, участие в игре-разминке, участие в дискуссии, выполнение тематических заданий, прохождение инструктажа, рефлексия. Групповая работа, обсуждение. Работа под руководством педагога, самостоятельная работа.</p>
			<p>6-7 кл. Общая характеристика отраслей: медицина и фармация.</p> <p>Значимость отраслей в экономике страны, основные профессии, представленные в отраслях. Знания, нужные в работе профессионалов отрасли. Интересы, привычки, хобби, помогающие стать успешными профессионалами. Школьные предметы и дополнительное образование, помогающие в будущем развиваться в отраслях медицина и фармация.</p>	

№ п/п	Тема, раздел курса	Вид занятия	Основное содержание	Основные виды деятельности обучающихся
			<p>8-9 кл. Содержание деятельности профессий, представленных в отраслях, необходимые профессионально важные качества, особенности профессиональной подготовки. Возможности общего, среднего профессионального и высшего образования в подготовке специалистов: профильность общего обучения, направления подготовки в профессиональных образовательных организациях.</p>	

			10-11 кл. Профессионально важные качества и особенности построения карьеры в сфере здравоохранения. Возможности высшего и среднего профессионального образования в подготовке специалистов для отраслей медицина и фармацевтика.	
13.	Тема 13. Россия деловая: предпринимательство (1 час)	Отраслевое	<p>Знакомство обучающихся с ролью деловой сферы в экономике нашей страны. Достижения России в отрасли предпринимательства, актуальные задачи и перспективы развития. Основные профессии и содержание профессиональной деятельности. Варианты профессионального образования. Рассматриваются такие направления, как предпринимательство.</p> <p>6-7 кл. Общая характеристика отрасли предпринимательство. Значимость отраслей в экономике страны, основные профессии, представленные в отраслях. Знания, нужные в работе профессионалов отрасли. Интересы, привычки, хобби, помогающие стать успешными профессионалами. Школьные предметы</p>	<p>Просмотр видеороликов, прохождение опроса в игровой форме, участие в игре-разминке, участие в дискуссии, выполнение тематических заданий, прохождение инструктажа, рефлексия.</p> <p>Групповая работа, обсуждение. Работа под руководством педагога, самостоятельная работа.</p>

№ п/п	Тема, раздел курса	Вид занятия	Основное содержание	Основные виды деятельности обучающихся
			8-9 кл. Содержание деятельности профессий, представленных в отраслях, необходимые профессионально важные качества, особенности профессиональной подготовки. Возможности общего, среднего профессионального и высшего образования в подготовке специалистов: профильность общего обучения,	

			<p>направления подготовки в профессиональных образовательных организациях.</p>	
			<p><i>10-11 кл.</i> Профессионально важные качества и особенности построения карьеры в деловой сфере. Возможности высшего и среднего профессионального образования в подготовке специалистов для отрасли «предпринимательство».</p>	
14.	Тема 14. Россия комфортная: энергетика (1 час)	Отраслевое	<p>Знакомство обучающихся с ролью энергетики в экономике нашей страны. Достижения России в отрасли, актуальные задачи и перспективы развития. Крупнейшие работодатели, их географическая представленность, перспективная потребность в кадрах. Основные профессии и содержание профессиональной деятельности. Варианты профессионального образования.</p>	<p>Просмотр видеороликов, прохождение опроса в игровой форме, участие в игре-разминке, участие в дискуссии, выполнение тематических заданий, прохождение инструктажа, рефлексия. Групповая работа, обсуждение. Работа под руководством педагога, самостоятельная работа.</p>
			<p><i>6-7 кл.</i> Общая характеристика отрасли: энергетика. Значимость отраслей в экономике страны, основные профессии, представленные в отраслях. Знания, нужные в работе профессионалов отрасли. Интересы, привычки, хобби, помогающие стать успешными профессионалами. Школьные предметы и дополнительное образование, помогающие в будущем развиваться в отрасли.</p>	

№ п/п	Тема, раздел курса	Вид занятия	Основное содержание	Основные виды деятельности обучающихся
			<p>8-9 кл. Содержание деятельности профессий, представленных в отраслях, необходимые профессионально важные качества, особенности профессиональной подготовки. Возможности общего, среднего профессионального и высшего образования в подготовке специалистов: профильность общего обучения, направления подготовки в профессиональных образовательных организациях.</p> <p>10-11 кл. Профессионально важные качества и особенности построения карьеры в энергетике. Возможности высшего и среднего профессионального образования в подготовке специалистов для отрасли.</p>	

15.	Тема 15. Практикоориентированное занятие (1 час)	Практикоориентированное	<p>Занятие направлено на углубление представлений о профессиях в изученных областях. Педагогу предлагается выбор в тематике занятия из двух возможных.</p> <p>Обучающиеся получают задания от специалиста</p> <p>(в видеоролике или в формате презентации, в зависимости от технических возможностей образовательной организации) и, благодаря их выполнению, уточняют свои гипотезы о предмете профессиональной деятельности, условиях работы, личных качествах, целях и ценностях профессионалов в профессии, их компетенциях, особенностях образования.</p> <p>На материале профессий из отраслей (на выбор): транспорт и энергетика; - медицина и фармацевтика; предпринимательство.</p>	<p>Знакомство с профессиями из изученных отраслей на основе материалов от работодателей.</p> <p>Выполнение практикоориентированных заданий различной направленности (аналитических, исследовательских, моделирующих). Анализ профессий из изученных отраслей на основе «формулы профессий».</p>
-----	---	-------------------------	--	---

№ п/п	Тема, раздел курса	Вид занятия	Основное содержание	Основные виды деятельности обучающихся
-------	--------------------	-------------	---------------------	--

16.	Тема 16. Проектное занятие (1 час)	Проектное	<p>Обучающиеся переходят от знакомства с информацией и выполнения упражнений к более активному проектированию собственной деятельности и поиску ответов на свои вопросы, связанные с профориентацией. Занятие посвящено теме «Поговори с родителями» и предполагает знакомство с особенностями проведения тематической беседы с родителями (значимыми взрослыми).</p> <p>В зависимости от возраста ученики готовят более узкий или более широкий список вопросов для беседы и знакомятся с правилами и особенностями проведения интервью.</p> <p>Материалы занятия могут быть использованы учениками в самостоятельной деятельности.</p>	<p>Работа с памятками и материалами занятия, участие в дискуссии, выполнение тематических заданий, прохождение инструктажа.</p> <p>Работа в группах.</p> <p>Работа под руководством педагога, самостоятельная работа.</p>
17.	Тема 17. Профориентационное тематическое занятие «Мое будущее» (1 час)	Профориентационное	<p><i>6, 8, 10 кл.</i> Личностные особенности и выбор профессии. Формирование представлений о значимости личностных качеств в жизни человека и в его профессиональном становлении.</p> <p>Повышение мотивации к самопознанию, пониманию своих преимуществ и дефицитов в рамках отдельных профессиональных обязанностей. Средства компенсации личностных особенностей, затрудняющих профессиональное развитие и становление.</p> <p><i>6 кл.</i> Влияние личностных качеств на жизнь человека, проявления темперамента и его влияние на профессиональное самоопределение.</p> <p><i>8 кл.</i> Обсуждение профессионально важных качеств и их учет в профессиональном выборе: требования профессии к специалисту.</p>	<p>Просмотр видеороликов, участие в дискуссии, выполнение тематических заданий, прохождение инструктажа.</p> <p>Работа с памятками и материалами занятия.</p> <p>Работа под руководством педагога, самостоятельная работа.</p>

10 кл. Обсуждение темы универсальных компетенций, их влияние на профессиональное становление профессионала.

№ п/п	Тема, раздел курса	Вид занятия	Основное содержание	Основные виды деятельности обучающихся
			<p>7, 9, 11 кл. Профессиональные склонности и профильность обучения. Роль профессиональных интересов в выборе профессиональной деятельности и профильности общего обучения, дополнительное образование. Персонализация образования. Способы самодиагностики профессиональных интересов, индивидуальные различия и выбор профессии. Повышение мотивации к самопознанию, профессиональному самоопределению. Анонс возможности самостоятельного участия в диагностике профессиональных интересов и их возможного соотнесения с профильностью обучения «Мои качества».</p>	
18.	Тема 18. Россия индустриальная: добыча и переработка (1 час)	Отраслевое	<p>Знакомство обучающихся с ролью отрасли добычи переработки в экономике нашей страны. Достижения России в изучаемых отраслях, актуальные задачи и перспективы развития. Крупнейшие работодатели, их географическая представленность, перспективная потребность в кадрах. Основные профессии и содержание профессиональной деятельности. Варианты профессионального образования. Рассматриваются такие направления, как добыча и переработка.</p>	<p>Просмотр видеороликов, прохождение опроса в игровой форме, участие в игре-разминке, участие в дискуссии, выполнение тематических заданий, прохождение инструктажа, рефлексия. Групповая работа, обсуждение. Работа под руководством педагога, самостоятельная работа.</p>

		<p>6-7 кл. Общая характеристика отраслей: добыча и переработка.</p> <p>Значимость отраслей в экономике страны, основные профессии, представленные в отраслях. Знания, нужные в работе профессионалов отрасли. Интересы, привычки, хобби, помогающие стать успешными профессионалами. Школьные предметы и дополнительное образование, помогающие в будущем развиваться в отраслях добычи и переработки.</p>	
--	--	--	--

№ п/п	Тема, раздел курса	Вид занятия	Основное содержание	Основные виды деятельности обучающихся
			<p>8-9 кл. Содержание деятельности профессий, представленных в отраслях, необходимые профессионально важные качества, особенности профессиональной подготовки. Возможности общего, среднего профессионального и высшего образования в подготовке специалистов: профильность общего обучения, направления подготовки в профессиональных образовательных организациях.</p> <p>10-11 кл. Профессионально важные качества и особенности построения карьеры в индустриальной сфере. Возможности высшего и среднего профессионального образования в подготовке специалистов для отраслей добычи и переработки.</p>	

19.	Тема 19. Россия индустриальная: легкая промышленность (1 час)	Отраслевое	<p>Знакомство обучающихся с ролью легкой промышленности в экономике нашей страны. Достижения России в отрасли, актуальные задачи и перспективы развития. Работодатели, их географическая представленность, перспективная потребность в кадрах. Основные профессии и содержание профессиональной деятельности. Варианты профессионального образования.</p>	<p>Просмотр видеороликов, прохождение опроса в игровой форме, участие в игре-разминке, участие в дискуссии, выполнение тематических заданий, прохождение инструктажа, рефлексия. Групповая работа, обсуждение. Работа под руководством педагога, самостоятельная работа.</p>
			<p>6-7 кл. Общая характеристика отрасли: легкая промышленность.</p> <p>Значимость отраслей в экономике страны, основные профессии, представленные в отраслях. Знания, нужные в работе профессионалов отрасли. Интересы, привычки, хобби, помогающие стать успешными профессионалами. Школьные предметы и дополнительное образование, помогающие в будущем развиваться в легкой промышленности.</p>	

№ п/п	Тема, раздел курса	Вид занятия	Основное содержание	Основные виды деятельности обучающихся
			<p>8-9 кл. Содержание деятельности профессий, представленных в отраслях, необходимые профессионально важные качества, особенности профессиональной подготовки. Возможности общего, среднего профессионального и высшего образования в подготовке специалистов: профильность общего обучения, направления подготовки в профессиональных образовательных организациях.</p>	

			10-11 кл. Профессионально важные качества и особенности построения карьеры в индустриальной сфере. Возможности высшего и среднего профессионального образования в подготовке специалистов для легкой промышленности.	
20.	Тема 20. Россия умная: наука и образование (1 час)	Отраслевое	<p>Знакомство обучающихся с ролью науки и образования в экономике нашей страны. Достижения России в отраслях науки и образования, актуальные задачи и перспективы развития. Работодатели, их географическая представленность, перспективная потребность в кадрах. Основные профессии и содержание профессиональной деятельности. Варианты профессионального образования.</p> <p>6-7 кл. Общая характеристика отраслей: наука и образование. Значимость отраслей в экономике страны, основные профессии, представленные в отраслях. Знания, нужные в работе профессионалов отрасли. Интересы, привычки, хобби, помогающие стать успешными профессионалами. Школьные предметы и дополнительное образование, помогающие в будущем развиваться в науке и образовании.</p>	<p>Просмотр видеороликов, прохождение опроса в игровой форме, участие в игре-разминке, участие в дискуссии, выполнение тематических заданий, прохождение инструктажа, рефлексия. Групповая работа, обсуждение. Работа под руководством педагога, самостоятельная работа.</p>

№ п/п	Тема, раздел курса	Вид занятия	Основное содержание	Основные виды деятельности обучающихся
-------	--------------------	-------------	---------------------	--

			<p>8-9 кл. Содержание деятельности профессий, представленных в отраслях, необходимые профессионально важные качества, особенности профессиональной подготовки. Возможности общего, среднего профессионального и высшего образования в подготовке специалистов: профильность общего обучения, направления подготовки в профессиональных образовательных организациях.</p>	
			<p>10-11 кл. Профессионально важные качества и особенности построения карьеры в науке и образовании. Возможности высшего и среднего профессионального образования в подготовке специалистов для изучаемых отраслей.</p>	
21.	<p>Тема 21. Практикоориентированное занятие (1 час)</p>	Практикоориентированное	<p>Занятие направлено на углубление представлений о профессиях в изученных областях. Педагогу предлагается выбор в тематике занятия из двух возможных.</p> <p>Обучающиеся получают задания от специалиста (в видеоролике или в формате презентации, в зависимости от технических возможностей образовательной организации) и, благодаря их выполнению, уточняют свои гипотезы о предмете профессиональной деятельности, условиях работы, личных качествах, целях и ценностях профессионалов в профессии, их компетенциях, особенностях образования.</p> <p>На материале профессий из отраслей (на выбор): - добыча и переработка, легкая промышленность; - наука и образование.</p>	<p>Знакомство с профессиями из изученных отраслей на основе материалов от работодателей.</p> <p>Выполнение практикоориентированных заданий различной направленности (аналитических, исследовательских, моделирующих). Анализ профессий из изученных отраслей на основе «формулы профессий».</p>

№ п/п	Тема, раздел курса	Вид занятия	Основное содержание	Основные виды деятельности обучающихся
22.	Тема 22. Россия индустриальная: тяжелая промышленность, машиностроение (1 час)	Отраслевое	<p>Знакомство обучающихся с ролью тяжелой промышленности и машиностроения в экономике нашей страны. Достижения России в тяжелой промышленности и машиностроении, актуальные задачи и перспективы развития. Крупнейшие работодатели, их географическая представленность, перспективная потребность в кадрах. Основные профессии и содержание профессиональной деятельности. Варианты профессионального образования.</p> <p><i>6-7 кл.</i> Общая характеристика отраслей: тяжелая промышленность и машиностроение. Значимость отраслей в экономике страны, основные профессии, представленные в отраслях. Знания, нужные в работе профессионалов отрасли. Интересы, привычки, хобби, помогающие стать успешными профессионалами. Школьные предметы и дополнительное образование, помогающие в будущем развиваться в тяжелой промышленности и машиностроении.</p> <p><i>8-9 кл.</i> Содержание деятельности профессий, представленных в отраслях, необходимые профессионально важные качества, особенности профессиональной подготовки. Возможности общего, среднего профессионального и высшего образования в подготовке специалистов: профильность общего обучения, направления подготовки в профессиональных образовательных организациях.</p>	<p>Просмотр видеороликов, прохождение опроса в игровой форме, участие в игре-разминке, участие в дискуссии, выполнение тематических заданий, прохождение инструктажа, рефлексия. Групповая работа, обсуждение. Работа под руководством педагога, самостоятельная работа.</p>

		10-11 кл. Профессионально важные качества и особенности построения карьеры в индустриальной сфере. Возможности высшего и среднего профессионального образования в подготовке специалистов для тяжелой промышленности и машиностроения.
--	--	--

№ п/п	Тема, раздел курса	Вид занятия	Основное содержание	Основные виды деятельности обучающихся
23.	Тема 23. Россия безопасная: военнопromышленный комплекс (1 час)	Отраслевое	Знакомство обучающихся с ролью военно-промышленного комплекса в экономике нашей страны. Достижения России в отраслях военно-промышленного комплекса, актуальные задачи и перспективы развития. Крупнейшие работодатели, их географическая представленность, перспективная потребность в кадрах. Основные профессии и содержание профессиональной деятельности. Варианты профессионального образования.	Просмотр видеороликов, прохождение опроса в игровой форме, участие в игре-разминке, участие в дискуссии, выполнение тематических заданий, прохождение инструктажа, рефлексия. Групповая работа, обсуждение. Работа под руководством педагога, самостоятельная работа.

		<p>6-7 кл. Общая характеристика отрасли: военнопромышленный комплекс.</p> <p>Значимость отрасли в экономике страны, основные профессии, представленные в отраслях. Знания, нужные в работе профессионалов отрасли. Интересы, привычки, хобби, помогающие стать успешными профессионалами. Школьные предметы и дополнительное образование, помогающие в будущем развиваться в отрасли.</p>	
		<p>8-9 кл. Содержание деятельности профессий, представленных в отраслях, необходимые профессионально важные качества, особенности профессиональной подготовки. Возможности общего, среднего профессионального и высшего образования в подготовке специалистов: профильность общего обучения, направления подготовки в профессиональных образовательных организациях.</p>	

№ п/п	Тема, раздел курса	Вид занятия	Основное содержание	Основные виды деятельности обучающихся
			<p>10-11 кл. Профессионально важные качества и особенности построения карьеры в отрасли. Возможности высшего и среднего профессионального образования в подготовке специалистов для военнопромышленного комплекса.</p>	

24.	Тема 24. Практикоориентированное занятие (1 час)	Практикоориентированное	<p>Занятие направлено на углубление представлений о профессиях в изученных областях. Педагогу предлагается выбор в тематике занятия из двух возможных.</p> <p>Обучающиеся получают задания от специалиста (в видеоролике или в формате презентации, в зависимости от технических возможностей образовательной организации) и, благодаря их выполнению, уточняют свои гипотезы о предмете профессиональной деятельности, условиях работы, личных качествах, целях и ценностях профессионалов в профессии, их компетенциях, особенностях образования.</p> <p>На материале профессий из отраслей (на выбор): - тяжелая промышленность и машиностроение; - военно-промышленный комплекс.</p>	<p>Знакомство с профессиями из изученных отраслей на основе материалов от работодателей.</p> <p>Выполнение практикоориентированных заданий различной направленности (аналитических, исследовательских, моделирующих). Анализ профессий из изученных отраслей на основе «формулы профессий».</p>
25.	Тема 25. Россия умная: программирование и телекоммуникации (1 час)	Отраслевое	<p>Знакомство обучающихся с ролью программирования и телекоммуникаций в экономике нашей страны. Достижения России в отраслях программирования и телекоммуникаций, актуальные задачи и перспективы развития. Работодатели, их географическая представленность, перспективная потребность в кадрах. Основные профессии и содержание профессиональной деятельности. Варианты профессионального образования.</p>	<p>Просмотр видеороликов, прохождение опроса в игровой форме, участие в игре-разминке, участие в дискуссии, выполнение тематических заданий, прохождение инструктажа, рефлексия. Групповая работа, обсуждение. Работа под руководством педагога, самостоятельная работа.</p>

6-7 кл. Общая характеристика отраслей: программирование и телекоммуникации. Значимость отраслей в экономике страны, основные профессии, представленные в отраслях. Знания, нужные в работе

№ п/п	Тема, раздел курса	Вид занятия	Основное содержание	Основные виды деятельности обучающихся
			<p>профессионалов отрасли. Интересы, привычки, хобби, помогающие стать успешными профессионалами. Школьные предметы и дополнительное образование, помогающие в будущем развиваться в программировании и телекоммуникациях.</p> <p>8-9 кл. Содержание деятельности профессий, представленных в отраслях, необходимые профессионально важные качества, особенности профессиональной подготовки. Возможности общего, среднего профессионального и высшего образования в подготовке специалистов: профильность общего обучения, направления подготовки в профессиональных образовательных организациях.</p> <p>10-11 кл. Профессионально важные качества и особенности построения карьеры в программировании и телекоммуникации. Возможности высшего и среднего профессионального образования в подготовке специалистов для изучаемых отраслей.</p>	

26.	Тема 26. Россия комфортная: строительство и архитектура (1 час)	Отраслевое	Знакомство обучающихся с ролью строительства и архитектуры в экономике нашей страны. Достижения России в отраслях строительства и архитектуры, актуальные задачи и перспективы развития. Крупнейшие работодатели, их географическая представленность, перспективная потребность в кадрах. Основные профессии и содержание профессиональной деятельности. Варианты профессионального образования.	Просмотр видеороликов, прохождение опроса в игровой форме, участие в игре-разминке, участие в дискуссии, выполнение тематических заданий, прохождение инструктажа, рефлексия. Групповая работа, обсуждение. Работа под руководством педагога, самостоятельная работа.
-----	---	------------	--	---

№ п/п	Тема, раздел курса	Вид занятия	Основное содержание	Основные виды деятельности обучающихся
			<p>6-7 кл. Общая характеристика отраслей: строительство и архитектура.</p> <p>Значимость отраслей в экономике страны, основные профессии, представленные в отраслях. Знания, нужные в работе профессионалов отрасли. Интересы, привычки, хобби, помогающие стать успешными профессионалами. Школьные предметы и дополнительное образование, помогающие в будущем развиваться в отраслях строительства и архитектуры.</p>	
			<p>8-9 кл. Содержание деятельности профессий, представленных в отраслях, необходимые профессионально важные качества, особенности профессиональной подготовки. Возможности общего, среднего профессионального и высшего образования в подготовке специалистов: профильность общего обучения, направления подготовки в профессиональных образовательных организациях.</p>	

10-11 кл. Профессионально важные качества и особенности построения карьеры в изучаемых отраслях. Возможности высшего и среднего профессионального образования в подготовке специалистов для отраслей строительства и архитектуры.

№ п/п	Тема, раздел курса	Вид занятия	Основное содержание	Основные виды деятельности обучающихся
27.	Тема 27. Практикоориентированное занятие (1 час)	Практикоориентированное	<p>Занятие направлено на углубление представлений о профессиях в изученных областях. Педагогу предлагается выбор в тематике занятия из двух возможных.</p> <p>Обучающиеся получают задания от специалиста (в видеоролике или в формате презентации, в зависимости от технических возможностей образовательной организации) и, благодаря их выполнению, уточняют свои гипотезы о предмете профессиональной деятельности, условиях работы, личных качествах, целях и ценностях профессионалов в профессии, их компетенциях, особенностях образования.</p> <p>На материале профессий из отраслей (на выбор): - программирование и телекоммуникации; - строительство и архитектура.</p>	<p>Знакомство с профессиями из изученных отраслей на основе материалов от работодателей.</p> <p>Выполнение практикоориентированных заданий различной направленности (аналитических, исследовательских, моделирующих). Анализ профессий из изученных отраслей на основе «формулы профессий».</p>

28.	Тема 28. Россия социальная: сервис и туризм (1 час)	Отраслевое	<p>Знакомство обучающихся с ролью изучаемых отраслей в экономике нашей страны. Достижения России в сервисе и туризме, актуальные задачи и перспективы развития. Крупнейшие работодатели, их географическая представленность, перспективная потребность в кадрах. Основные профессии и содержание профессиональной деятельности. Варианты профессионального образования.</p>	<p>Просмотр видеороликов, прохождение опроса в игровой форме, участие в игре-разминке, участие в дискуссии, выполнение тематических заданий, прохождение инструктажа, рефлексия. Групповая работа, обсуждение. Работа под руководством педагога, самостоятельная работа.</p>
			<p>6-7 кл. Общая характеристика отраслей: сервис и туризм. Значимость отраслей в экономике страны, основные профессии, представленные в отраслях. Знания, нужные в работе профессионалов отрасли. Интересы, привычки, хобби, помогающие стать успешными профессионалами. Школьные предметы и дополнительное образование, помогающие в будущем развиваться в сервисе и туризме.</p>	

№ п/п	Тема, раздел курса	Вид занятия	Основное содержание	Основные виды деятельности обучающихся
			<p>8-9 кл. Содержание деятельности профессий, представленных в отраслях, необходимые профессионально важные качества, особенности профессиональной подготовки. Возможности общего, среднего профессионального и высшего образования в подготовке специалистов: профильность общего обучения, направления подготовки в профессиональных образовательных организациях.</p>	

			<p><i>10-11 кл.</i> Профессионально важные качества и особенности построения карьеры в социальной сфере. Возможности высшего и среднего профессионального образования в подготовке специалистов для отраслей сервиса и туризма.</p>	
29.	Тема 29. Россия креативная: искусство и дизайн (1 час)	Отраслевое	<p>Знакомство обучающихся с ролью креативной сферы в экономике нашей страны. Достижения России в отраслях искусства и дизайна, актуальные задачи и перспективы развития. Крупнейшие работодатели: агрохолдинги, их географическая представленность, перспективная потребность в кадрах. Основные профессии и содержание профессиональной деятельности. Варианты профессионального образования.</p> <p><i>6-7 кл.</i> Общая характеристика отраслей: искусство и дизайн. Значимость отраслей в экономике страны, основные профессии, представленные в отраслях. Знания, нужные в работе профессионалов отрасли. Интересы, привычки, хобби, помогающие стать успешными профессионалами. Школьные предметы и дополнительное образование, помогающие в будущем развиваться в изучаемых отраслях.</p>	<p>Просмотр видеороликов, прохождение опроса в игровой форме, участие в игре-разминке, участие в дискуссии, выполнение тематических заданий, прохождение инструктажа, рефлексия. Групповая работа, обсуждение. Работа под руководством педагога, самостоятельная работа.</p>

№ п/п	Тема, раздел курса	Вид занятия	Основное содержание	Основные виды деятельности обучающихся
-------	--------------------	-------------	---------------------	--

			<p>8-9 кл. Содержание деятельности профессий, представленных в отраслях, необходимые профессионально важные качества, особенности профессиональной подготовки. Возможности общего, среднего профессионального и высшего образования в подготовке специалистов: профильность общего обучения, направления подготовки в профессиональных образовательных организациях.</p>	
			<p>10-11 кл. Профессионально важные качества и особенности построения карьеры в креативной сфере. Возможности высшего и среднего профессионального образования в подготовке специалистов для искусства и дизайна.</p>	

№ п/п	Тема, раздел курса	Вид занятия	Основное содержание	Основные виды деятельности обучающихся
----------	--------------------	-------------	---------------------	--

30.	Тема 30. Практикоориентированное занятие (1 час)	Практикоориентированное	<p>Занятие направлено на углубление представлений о профессиях в изученных областях. Педагогу предлагается выбор в тематике занятия из двух возможных.</p> <p>Обучающиеся получают задания от специалиста (в видеоролике или в формате презентации, в зависимости от технических возможностей образовательной организации) и, благодаря их выполнению, уточняют свои гипотезы о предмете профессиональной деятельности, условиях работы, личных качествах, целях и ценностях профессионалов в профессии, их компетенциях, особенностях образования.</p> <p>На материале профессий из отраслей (на выбор): - сервис и туризм; - искусство и дизайн.</p>	<p>Знакомство с профессиями из изученных отраслей на основе материалов от работодателей.</p> <p>Выполнение практикоориентированных заданий различной направленности (аналитических, исследовательских, моделирующих). Анализ профессий из изученных отраслей на основе «формулы профессий».</p>
31.	Тема 31. Россия аграрная: животноводство, селекция и генетика (1 час)	Отраслевое	<p>Знакомство обучающихся с ролью животноводства, селекции и генетики в экономике нашей страны. Достижения России в изучаемых, актуальные задачи и перспективы развития. Крупнейшие работодатели, их географическая представленность, перспективная потребность в кадрах. Основные профессии и содержание профессиональной деятельности. Варианты профессионального образования.</p>	<p>Просмотр видеороликов, прохождение опроса в игровой форме, участие в игре-разминке, участие в дискуссии, выполнение тематических заданий, прохождение инструктажа, рефлексия. Групповая работа, обсуждение. Работа под</p>

		<p>6-7 кл. Общая характеристика отраслей: животноводство, селекция и генетика. Значимость отраслей в экономике страны, основные профессии, представленные в отраслях. Знания, нужные в работе профессионалов отрасли. Интересы, привычки, хобби, помогающие стать успешными профессионалами. Школьные предметы и дополнительное образование, помогающие в будущем развиваться в изучаемых отраслях.</p>	<p>руководством педагога, самостоятельная работа.</p>
--	--	---	---

№ п/п	Тема, раздел курса	Вид занятия	Основное содержание	Основные виды деятельности обучающихся
			<p>8-9 кл. Содержание деятельности профессий, представленных в отраслях, необходимые профессионально важные качества, особенности профессиональной подготовки. Возможности общего, среднего профессионального и высшего образования в подготовке специалистов: профильность общего обучения, направления подготовки в профессиональных образовательных организациях.</p>	
			<p>10-11 кл. Профессионально важные качества и особенности построения карьеры в сфере сельского хозяйства. Возможности высшего и среднего профессионального образования в подготовке специалистов для животноводства, селекции и генетики.</p>	

32.	Тема 32. Россия безопасная: вооруженные силы, гражданская оборона (1 час)	Отраслевое	<p>Знакомство обучающихся с отраслями «вооружённые силы, гражданская оборона» в экономике нашей страны. Достижения России в этих отраслях, актуальные задачи и перспективы развития. Государство как работодатель, перспективная потребность в кадрах. Основные профессии и содержание профессиональной деятельности. Варианты профессионального образования.</p>	<p>Просмотр видеороликов, прохождение опроса в игровой форме, участие в игре-разминке, участие в дискуссии, выполнение тематических заданий, прохождение инструктажа, рефлексия. Групповая работа, обсуждение. Работа под руководством педагога, самостоятельная работа.</p>
			<p>6-7 кл. Общая характеристика отраслей: вооруженные силы и гражданская оборона.</p> <p>Значимость отраслей в экономике страны, основные профессии, представленные в отраслях. Знания, нужные в работе профессионалов отрасли. Интересы, привычки, хобби, помогающие стать успешными профессионалами. Школьные предметы и дополнительное образование, помогающие в будущем развиваться в изучаемых отраслях.</p>	

№ п/п	Тема, раздел курса	Вид занятия	Основное содержание	Основные виды деятельности обучающихся
			<p>8-9 кл. Содержание деятельности профессий, представленных в отраслях, необходимые профессионально важные качества, особенности профессиональной подготовки. Возможности общего, среднего профессионального и высшего образования в подготовке специалистов: профильность общего обучения, направления подготовки в профессиональных образовательных организациях.</p>	

			<p>10-11 кл. Профессионально важные качества</p> <p>и особенности построения карьеры. Возможности высшего и среднего профессионального образования в подготовке специалистов для вооруженных сил и гражданской обороны</p>	
33.	<p>Тема 33.</p> <p>Практикоориентированное занятие (1 час)</p>	Практикоориентированное	<p>Занятие направлено на углубление представлений о профессиях в изученных областях. Педагогу предлагается выбор в тематике занятия из двух возможных.</p> <p>Обучающиеся получают задания от специалиста</p> <p>(в видеоролике или в формате презентации, в зависимости от технических возможностей образовательной организации) и, благодаря их выполнению, уточняют свои гипотезы о предмете профессиональной деятельности, условиях работы, личных качествах, целях и ценностях профессионалов в профессии, их компетенциях, особенностях образования.</p> <p>На материале профессий из отраслей (на выбор): - животноводство, селекция и генетика;</p> <p>- вооруженные силы, гражданская оборона.</p>	<p>Знакомство с профессиями из изученных отраслей на основе материалов от работодателей.</p> <p>Выполнение практикоориентированных заданий различной направленности (аналитических, исследовательских, моделирующих). Анализ профессий из изученных отраслей на основе «формулы профессий».</p>
№ п/п	Тема, раздел курса	Вид занятия	Основное содержание	Основные виды деятельности обучающихся

34.	Тема 34. Рефлексивное занятие (1 час)	Рефлексивное	Итоги изучения курса за год. Что было самым важным и впечатляющим. Какие действия в области выбора профессии совершили ученики за год (в урочной и внеурочной деятельности, практико-ориентированном модуле, дополнительном образовании и т. д.). Самооценка собственных результатов. Оценка курса обучающимися, их предложения.	Участие в дискуссии, выполнение тематических заданий. Групповая, индивидуальная, парная работа. Работа под руководством педагога, самостоятельная работа. Ретроспективная и перспективная рефлексия.
-----	---	--------------	--	---

ПРИНЯТО

Протокол заседания МО
учителей _____

от «____» августа 2024 г № ____

СОГЛАСОВАНО

Зам. директора по УВР
_____ Асанаевой А.М.
от «____» августа 2024 г.

РАБОЧАЯ ПРОГРАММА
КУРСА ВНЕУРОЧНОЙ ДЕЯТЕЛЬНОСТИ
«РАЗГОВОРЫ О ВАЖНОМ»
для 10-11 классов



Автор программы:
Зам директора по ВР:
Абубакирова Зулай Амдиевна

ПОЯСНИТЕЛЬНАЯ ЗАПИСКА

Актуальность и назначение программы

Программа курса внеурочной деятельности «Разговоры о важном» (далее – программа) разработана в соответствии с требованиями федеральных государственных образовательных стандартов начального общего, основного общего и среднего общего образования, ориентирована на обеспечение индивидуальных потребностей обучающихся и направлена на достижение планируемых результатов федеральных основных образовательных программ начального общего, основного общего и среднего общего образования с учётом выбора участниками образовательных отношений курсов внеурочной деятельности. Это позволяет обеспечить единство обязательных требований ФГОС во всём пространстве школьного образования: не только на уроке, но и во внеурочной деятельности.

Задачей педагога, работающего по программе, является развитие у обучающегося ценностного отношения к Родине, природе, человеку, культуре, знаниям, здоровью, сохранение и укрепление традиционных российских духовно-нравственных ценностей.

Педагог помогает обучающемуся:

- в формировании его российской идентичности;
- в формировании интереса к познанию;
- в формировании осознанного отношения к своим правам и свободам и уважительного отношения к правам и свободам других;
- в выстраивании собственного поведения с позиции нравственных и правовых норм;
- в создании мотивации для участия в социально значимой деятельности;
- в развитии у школьников общекультурной компетентности;
- в развитии умения принимать осознанные решения и делать выбор;
- в осознании своего места в обществе;
- в познании себя, своих мотивов, устремлений, склонностей;
- в формировании готовности к личностному самоопределению.

Нормативно-правовую основу рабочей программы курса внеурочной деятельности «Разговоры о важном» составляют следующие документы:

Указ Президента Российской Федерации от 9.11.2022 № 809 «Об утверждении Основ государственной политики по сохранению и укреплению традиционных российских духовно-нравственных ценностей».

Примерная программа воспитания. Одобрена решением федерального учебно-методического объединения по общему образованию (протокол от 2 июня 2020 г. №2/20).

Приказ Министерства просвещения Российской Федерации от 31.05.2021 № 286 «Об утверждении федерального государственного образовательного стандарта начального общего образования» (Зарегистрирован 05.07.2021 № 64100).

Приказ Министерства просвещения Российской Федерации от 31.05.2021 № 287 «Об утверждении федерального государственного образовательного стандарта основного общего образования» (Зарегистрирован 05.07.2021 № 64101).

Приказ Министерства просвещения Российской Федерации от 18.07.2022 № 569 «О внесении изменений в федеральный государственный образовательный стандарт начального общего образования» (Зарегистрирован 17.08.2022 № 69676).

Приказ Министерства просвещения Российской Федерации от 18.07.2022 № 568 «О внесении изменений в федеральный государственный образовательный стандарт основного общего образования» (Зарегистрирован 17.08.2022 № 69675).

Приказ Министерства образования и науки Российской Федерации от 17.05.2012 № 413 «Об утверждении федерального государственного образовательного стандарта среднего общего образования».

Приказ Министерства просвещения Российской Федерации от 12.08.2022 № 732 «О внесении изменений в федеральный государственный образовательный стандарт среднего общего образования, утверждённый приказом Министерства образования и науки Российской Федерации от 17 мая 2012 г. № 413» (Зарегистрирован 12.09.2022 № 70034).

Письмо Министерства просвещения Российской Федерации от 15.08.2022 № 03-1190 «О направлении методических рекомендаций по проведению цикла внеурочных занятий "Разговоры о важном"».

Приказ Министерства просвещения Российской Федерации от 18.05.2023 № 372 «Об утверждении федеральной образовательной программы начального общего образования» (Зарегистрирован 12.07.2023 № 74229).

Приказ Министерства просвещения Российской Федерации от 18.05.2023 № 370 «Об утверждении федеральной образовательной программы основного общего образования» (Зарегистрирован 12.07.2023).

Приказ Министерства просвещения Российской Федерации от 18.05.2023 № 371 «Об утверждении федеральной образовательной программы среднего общего образования» (Зарегистрирован 12.07.2023 № 74228).

Приказ Министерства просвещения Российской Федерации от 19.02.2024 № 110 «О внесении изменений в некоторые приказы Министерства образования и науки Российской Федерации и Министерства просвещения Российской Федерации, касающиеся федеральных государственных образовательных стандартов основного общего образования» (Зарегистрирован 22.02.2024 № 77331).

Приказ Министерства просвещения Российской Федерации от 19.03.2024 № 171 «О внесении изменений в некоторые приказы Министерства просвещения Российской Федерации, касающиеся федеральных образовательных программ начального общего образования, основного общего образования и среднего общего образования» (Зарегистрирован 11.04.2024 № 77830).

Программа может быть реализована в работе с обучающимися 10–11 классов, в течение одного учебного года, если занятия проводятся 1 раз в неделю, 34/35 учебных часов.

Занятия по программе проводятся в формах, соответствующих возрастным особенностям обучающихся и позволяющих им вырабатывать собственную мировоззренческую позицию по обсуждаемым темам (например, познавательные беседы, деловые игры, викторины, интервью, брифинги и т. д.). Следует отметить, что внеурочные занятия входят в общую систему воспитательной работы образовательной организации, поэтому тематика и содержание должны обеспечить реализацию их назначения и целей. Это позволяет на практике соединить обучающую и воспитательную деятельность педагога, ориентировать её не только на интеллектуальное, но и на нравственное, социальное развитие ребёнка.

Многие темы внеурочных занятий выходят за рамки содержания, изучаемого на уроках, но это не означает, что учитель будет обязательно добиваться точного усвоения нового знания, запоминания и чёткого воспроизведения нового термина или понятия. В течение учебного года обучающиеся много раз будут возвращаться к обсуждению одних и тех же понятий, что послужит постепенному осознанному их принятию.

Наличие сценариев внеурочных занятий не означает формального следования им. При реализации содержания занятия, которое предлагается в сценарии, педагог учитывает региональные, национальные, этнокультурные особенности территории, где функционирует данная образовательная организация. Обязательно учитывается и уровень развития школьников, их интересы и потребности. При необходимости, исходя из статуса семей обучающихся, целесообразно уточнить (изменить, скорректировать) и творческие задания, выполнять которые предлагается вместе с родителями, другими членами семьи.

Личностных результатов можно достичь, увлекая школьников совместной, интересной и многообразной деятельностью, позволяющей раскрыть потенциал каждого; используя разные формы работы; устанавливая во время занятий доброжелательную, поддерживающую атмосферу; насыщая занятия ценностным содержанием. Задача педагога, организуя беседы, дать возможность школьнику анализировать, сравнивать и выбирать.

Внеурочное занятие проходит каждый понедельник. Оно начинается поднятием Государственного флага Российской Федерации, слушанием (исполнением) Государственного гимна Российской Федерации. Это мероприятие проходит в общем школьном актовом зале. Затем обучающиеся расходятся по классам, где проходит тематическая часть занятия.

При подготовке к занятию учитель должен внимательно ознакомиться со сценарием и методическими комментариями к нему. Необходимо обратить внимание на три структурные части сценария: первая часть – мотивационная, вторая часть – основная, третья часть – заключительная.

Цель мотивационной части занятия – предъявление обучающимся темы занятия, выдвижение мотива его проведения. Эта часть обычно начинается с просмотра видеоматериала, оценка которого является введением в дальнейшую содержательную часть занятия.

Основная часть строится как сочетание разнообразной деятельности обучающихся: *интеллектуальной* (работа с представленной информацией), *коммуникативной* (беседы, обсуждение видеоролика), *практической* (выполнение разнообразных заданий), *игровой* (дидактическая и ролевая игра), *творческой* (обсуждение воображаемых ситуаций, художественное творчество).

В заключительной части подводятся итоги занятия.

СОДЕРЖАНИЕ КУРСА ВНЕУРОЧНОЙ ДЕЯТЕЛЬНОСТИ

Образ будущего. Ко Дню знаний. Иметь образ будущего – значит иметь ориентир, направление движения, позитивный образ будущего задаёт жизни определённую наполненность её смыслами. Образ будущего страны – сильная и независимая Россия. Будущее страны зависит от каждого из нас уже сейчас. Образование – фундамент будущего. Знания – это возможность найти своё место в обществе и быть полезным людям и стране. Россия – страна возможностей, где каждый может реализовать свои способности и внести вклад в будущее страны.

Век информации. 120 лет Информационному агентству России ТАСС. Информационное телеграфное агентство России (ИТАР-ТАСС) – это крупнейшее мировое агентство, одна из самых цитируемых новостных служб страны. Агентство неоднократно меняло названия, но

всегда неизменными оставались его государственный статус и функции – быть источником достоверной информации о России для всего мира. В век информации крайне важен навык критического мышления. Необходимо уметь анализировать и оценивать информацию, распознавать фейки и не распространять их.

Дорогами России. «Российские железные дороги» – крупнейшая российская компания, с большой историей, обеспечивающая пассажирские и транспортные перевозки. Российские железные дороги вносят огромный вклад в развитие экономики страны. Железнодорожный транспорт – самый устойчивый и надёжный для пассажиров: всепогодный, безопасный и круглогодичный. Развитие транспортной сферы стратегически важно для будущего страны, а профессии в этих направлениях очень перспективны и востребованы.

Путь зерна. Российское сельское хозяйство – ключевая отрасль промышленности нашей страны, главной задачей которой является производство продуктов питания. Агропромышленный комплекс России выполняет важнейшую миссию по обеспечению всех россиян продовольствием, а его мощности позволяют обеспечивать пшеницей треть всего населения планеты. Сельское хозяйство – это отрасль, которая объединила в себе традиции нашего народа с современными технологиями: роботами, информационными системами, цифровыми устройствами. Разноплановость и востребованность сельскохозяйственных профессий, технологичность и экономическая привлекательность отрасли (агрохолдинги, фермерские хозяйства и т. п.).

День учителя. Учитель – одна из важнейших в обществе профессий. Назначение учителя – социальное служение, образование и воспитание подрастающего поколения. В разные исторические времена труд учителя уважаем, социально значим, оказывает влияние на развитие образования членов общества. Учитель – советчик, помощник, участник познавательной деятельности школьников.

Легенды о России. Любовь к Родине, патриотизм – качества гражданина России. Знание истории страны, историческая правда, сохранение исторической памяти – основа мировоззренческого суверенитета страны. Попытки исказить роль России в мировой истории – одна из стратегий информационной войны против нашей страны.

Что значит быть взрослым? Быть взрослым – это нести ответственность за себя, своих близких и свою страну. Активная жизненная позиция, созидательный подход к жизни, умение принимать решения и осознавать их значение, жить в соответствии с духовно-нравственными ценностями общества – основа взрослого человека. Финансовая самостоятельность и финансовая грамотность.

Как создать крепкую семью. Семья как ценность для каждого гражданина страны. Знания и навыки для построения крепкой семьи в будущем. Почему важна крепкая семья? Преемственность поколений: семейные ценности и традиции (любовь, взаимопонимание, участие в семейном хозяйстве, воспитании детей). Память о предшествующих поколениях семьи. Особое отношение к старшему поколению, проявление действенного уважения, внимания к бабушкам и дедушкам, забота о них.

Гостеприимная Россия. Ко Дню народного единства. Гостеприимство – качество, объединяющее все народы России. Семейные традиции встречи гостей, кулинарные традиции народов России. Путешествие по России – это знакомство с культурой, историей и традициями разных народов. Гастрономический туризм – это вид путешествий, основой которого являются поездки туристов по стране с целью знакомства с особенностями местной кухни и кулинарных традиций.

Твой вклад в общее дело. Уплата налогов – это коллективная и личная ответственность, вклад гражданина в благополучие государства и общества. Ни одно государство не может обойтись без налогов, это основа бюджета страны, основной источник дохода. Своим

небольшим вкладом мы создаём будущее страны, процветание России. Каким будет мой личный вклад в общее дело?

С заботой к себе и окружающим. Доброта и забота – качества настоящего человека, способного оказывать помощь и поддержку, проявлять милосердие. Добрые дела граждан России: благотворительность и пожертвование как проявление добрых чувств и заботы об окружающих. Здоровый образ жизни как забота о себе и об окружающих.

День матери. Мать, мама – главные в жизни человека слова. Мать – хозяйка в доме, хранительница семейного очага, воспитательница детей. У России женское лицо, образ «Родины-матери». Материнство – это счастье и ответственность. Многодетные матери: примеры из истории и современной жизни. «Мать-героиня» – высшее звание Российской Федерации. Материнство как особая миссия. Роль материнства в будущем страны. Защита материнства на государственном уровне.

Миссия-милосердие (ко Дню волонтёра). Кто такой волонтёр? Деятельность волонтёров как социальное служение в военное и мирное время: примеры из истории и современной жизни. Милосердие и забота – качества волонтёров. Направления волонтёрской деятельности: экологическое, социальное, медицинское, цифровое и т. д.

День Героев Отечества. Герои Отечества – это самоотверженные и мужественные люди, которые любят свою Родину и трудятся во благо Отчизны. Качества героя – человека, ценою собственной жизни и здоровья, спасающего других: смелость и отвага, самопожертвование и ответственность за судьбу других. Проявление уважения к героям, стремление воспитывать у себя волевые качества: смелость, решительность, стремление прийти на помощь. Участники СВО – защитники будущего нашей страны.

Как пишут законы? Для чего нужны законы? Как менялся свод российских законов от древних времён до наших дней. Законодательная власть в России. От инициативы людей до закона: как появляется закон? Работа депутатов: от проблемы – к решению (позитивные примеры). Участие молодёжи в законотворческом процессе.

Одна страна – одни традиции. Новогодние традиции, объединяющие все народы России. Новый год – любимый семейный праздник. История возникновения новогоднего праздника в России. Участие детей в подготовке и встрече Нового года. Подарки и пожелания на Новый год. История создания новогодних игрушек. О чём люди мечтают в Новый год.

День российской печати. Праздник посвящён работникам печати, в том числе редакторам, журналистам, издателям, корректорам, – всем, кто в той или иной степени связан с печатью. Российские традиции издательского дела, история праздника. Информационные источники формируют общественное мнение. Профессиональная этика журналиста. Издание печатных средств информации – коллективный труд людей многих профессий. Зачем нужны школьные газеты? Школьные средства массовой информации.

День студента. День российского студенчества: история праздника и его традиции. История основания Московского государственного университета имени М.В. Ломоносова. Студенческие годы – это путь к овладению профессией, возможность для творчества и самореализации. Перспективы получения высшего образования. Как сделать выбор? Студенчество и технологический прорыв.

БРИКС (тема о международных отношениях). Роль нашей страны в современном мире. БРИКС – символ многополярности мира. Единство и многообразие стран БРИКС. Взаимная поддержка помогает государствам развивать торговлю и экономику, обмениваться знаниями и опытом в различных сферах жизни общества. Россия успешно развивает контакты с широким кругом союзников и партнёров. Значение российской культуры для всего мира.

Бизнес и технологическое предпринимательство. Экономика: от структуры хозяйства к управленческим решениям. Что сегодня делается для успешного развития экономики России? Цифровая экономика – это деятельность, в основе которой лежит работа с цифровыми технологиями. Какое значение имеет использование цифровой экономики для развития страны? Механизмы цифровой экономики. Технологическое предпринимательство как особая сфера бизнеса. Значимость технологического предпринимательства для будущего страны и её технологического суверенитета.

Искусственный интеллект и человек. Стратегия взаимодействия. Искусственный интеллект – стратегическая отрасль в России, оптимизирующая процессы и повышающая эффективность производства. Искусственный интеллект – помощник человека. ИИ помогает только при условии, если сам человек обладает хорошими знаниями и критическим мышлением. Степень ответственности тех, кто обучает ИИ.

Что значит служить Отечеству? 280 лет со дня рождения Ф. Ушакова. День защитника Отечества: исторические традиции. Профессия военного: кто её выбирает сегодня. Защита Отечества – обязанность гражданина Российской Федерации, проявление любви к родной земле, Родине. Честь и воинский долг. 280-летие со дня рождения великого русского флотоводца Ф.Ф. Ушакова. Качества российского воина: смелость, героизм, самопожертвование.

Арктика – территория развития. Арктика – стратегическая территория развития страны. Почему для России важно осваивать Арктику? Арктика – ресурсная база России. Российские исследователи Арктики. Россия – мировой лидер атомной отрасли. Атомный ледокольный флот, развитие Северного морского пути. Знакомство с проектами развития Арктики.

Международный женский день. Международный женский день – праздник благодарности и любви к женщине. Женщина в современном обществе – труженица, мать, воспитатель детей. Великие женщины в истории России. Выдающиеся женщины XX века, прославившие Россию.

Массовый спорт в России. Развитие массового спорта – вклад в благополучие и здоровье нации, будущие поколения страны. Здоровый образ жизни, забота о собственном здоровье, спорт как важнейшая часть жизни современного человека. Условия развития массового спорта в России.

День воссоединения Крыма и Севастополя с Россией. 100-летие Артека. История и традиции Артека. После воссоединения Крыма и Севастополя с Россией Артек – это уникальный и современный комплекс из 9 лагерей, работающих круглый год. Артек – пространство для творчества, саморазвития и самореализации.

Служение творчеством. Зачем людям искусство? 185 лет со дня рождения П.И.

Чайковского. Искусство – это способ общения и диалога между поколениями и народами. Роль музыки в жизни человека: музыка сопровождает человека с рождения до конца жизни. Способность слушать, воспринимать и понимать музыку. Россия – страна с богатым культурным наследием, страна великих композиторов, писателей, художников, признанных во всём мире. Произведения П.И. Чайковского, служение своей стране творчеством.

Моя малая Родина (региональный и местный компонент). Россия – великая и уникальная страна, каждый из её регионов прекрасен и неповторим своими природными, экономическими и другими ресурсами. Любовь к родному краю, способность любоваться природой и беречь её – часть любви к Отчизне. Патриот честно трудится, заботится о процветании своей страны, уважает её историю и культуру.

Герои космической отрасли. Исследования космоса помогают нам понять, как возникла наша Вселенная. Россия – лидер в развитии космической отрасли. Полёты в космос – это результат огромного труда большого коллектива учёных, рабочих, космонавтов, которые

обеспечили первенство нашей Родины в освоении космического пространства. В условиях невесомости космонавты проводят сложные научные эксперименты, что позволяет российской науке продвигаться в освоении новых материалов и создании новых технологий.

Гражданская авиация России. Значение авиации для жизни общества и каждого человека. Как мечта летать изменила жизнь человека. Легендарная история развития российской гражданской авиации. Героизм конструкторов, инженеров и лётчиков-испытателей первых российских самолётов. Мировые рекорды российских лётчиков. Современное авиастроение. Профессии, связанные с авиацией.

Медицина России. Охрана здоровья граждан России – приоритет государственной политики страны. Современные поликлиники и больницы. Достижения российской медицины. Технологии будущего в области медицины. Профессия врача играет ключевую роль в поддержании и улучшении здоровья людей и их уровня жизни. Врач – не просто профессия, это настоящее призвание, требующее не только знаний, но и человеческого сочувствия, служения обществу. Волонтёры-медики. Преемственность поколений и профессия человека: семейные династии врачей России.

Что такое успех? (ко Дню труда). Труд – основа жизни человека и развития общества. Человек должен иметь знания и умения, быть терпеливым и настойчивым, не бояться трудностей (труд и трудно – однокоренные слова), находить пути их преодоления. Чтобы добиться долгосрочного успеха, нужно много трудиться. Профессии будущего: что будет нужно стране, когда я вырасту?

80-летие Победы в Великой Отечественной войне. День Победы – священная дата, память о которой передаётся от поколения к поколению. Историческая память: память о подвиге нашего народа в годы Великой Отечественной войны. Важно помнить нашу историю и чтить память всех людей, перенёвших тяготы войны. Бессмертный полк. Страницы героического прошлого, которые нельзя забывать.

Жизнь в Движении. 19 мая – День детских общественных организаций. Детские общественные организации разных поколений объединяли и объединяют активных, целеустремлённых ребят. Участники детских общественных организаций находят друзей, вместе делают полезные дела и ощущают себя частью большого коллектива. Участие в общественном движении детей и молодежи, знакомство с различными проектами.

Ценности, которые нас объединяют. Ценности – это важнейшие нравственные ориентиры для человека и общества. Духовно -нравственные ценности России, объединяющие всех граждан страны.

ПЛАНИРУЕМЫЕ РЕЗУЛЬТАТЫ ОСВОЕНИЯ КУРСА

Занятия в рамках программы направлены на обеспечение достижения обучающимися следующих личностных, метапредметных и предметных образовательных результатов.

ЛИЧНОСТНЫЕ РЕЗУЛЬТАТЫ

Осознание российской гражданской идентичности; готовность обучающихся к саморазвитию, самостоятельности и личностному самоопределению; ценность самостоятельности и инициативы; наличие мотивации к обучению и личностному развитию; целенаправленное развитие внутренней позиции личности на основе духовно-нравственных ценностей народов Российской Федерации, исторических и национально-культурных традиций, формирование системы значимых ценностно-смысловых установок, антикоррупционного мировоззрения, правосознания, экологической культуры, способности ставить цели и строить жизненные

планы; готовность обучающихся руководствоваться системой позитивных ценностных ориентаций и расширение опыта деятельности на её основе и в процессе реализации основных направлений воспитательной деятельности, в том числе в части: гражданского воспитания, патриотического воспитания, духовно-нравственного воспитания, эстетического воспитания, физического воспитания, формирования культуры здоровья и эмоционального благополучия, трудового воспитания, экологического воспитания, осознания ценности научного познания, а также результаты, обеспечивающие адаптацию обучающегося к изменяющимся условиям социальной и природной среды.

МЕТАПРЕДМЕТНЫЕ РЕЗУЛЬТАТЫ

В сфере овладения познавательными универсальными учебными действиями: владеть навыками познавательной, учебно-исследовательской и проектной деятельности, навыками разрешения проблем; проявлять способность и готовность к самостоятельному поиску методов решения практических задач, применению различных методов познания; проявлять готовность и способность к самостоятельной информационно-познавательной деятельности, владеть навыками получения необходимой информации из словарей разных типов, уметь ориентироваться в различных источниках информации, критически оценивать и интерпретировать информацию, получаемую из различных источников; использовать средства информационных и коммуникационных технологий в решении когнитивных, коммуникативных и организационных задач с соблюдением требований эргономики, техники безопасности, гигиены, ресурсосбережения, правовых и этических норм, норм информационной безопасности; определять назначение и функции различных социальных институтов.

В сфере овладения коммуникативными универсальными учебными действиями: продуктивно общаться и взаимодействовать в процессе совместной деятельности, учитывать позиции других участников деятельности, эффективно разрешать конфликты; владеть языковыми средствами – уметь ясно, логично и точно излагать свою точку зрения, использовать адекватные языковые средства.

В сфере овладения регулятивными универсальными учебными действиями: самостоятельно определять цели деятельности и составлять планы деятельности; самостоятельно осуществлять, контролировать и корректировать деятельность; использовать все возможные ресурсы для достижения поставленных целей и реализации планов деятельности; выбирать успешные стратегии в различных ситуациях; самостоятельно оценивать и принимать решения, определяющие стратегию поведения, с учётом гражданских и нравственных ценностей; владеть навыками познавательной рефлексии как осознания совершаемых действий и мыслительных процессов, их результатов и оснований, границ своего знания и незнания, новых познавательных задач и средств их достижения.

ПРЕДМЕТНЫЕ РЕЗУЛЬТАТЫ

Предметные результаты представлены с учётом специфики содержания предметных областей, к которым имеет отношение содержание курса внеурочной деятельности «Разговоры о важном».

Русский язык и литература: формирование понятий о нормах русского литературного языка и развитие умения применять знания о них в речевой практике; владение навыками самоанализа и самооценки на основе наблюдений за собственной речью; владение умением анализировать текст с точки зрения наличия в нём явной и скрытой, основной и второстепенной информации; владение умением представлять тексты в виде тезисов, конспектов, аннотаций, рефератов, сочинений различных жанров; знание содержания

произведений русской и мировой классической литературы, их историко-культурного и нравственно-ценностного влияния на формирование национальной и мировой культуры; формирование представлений об изобразительно-выразительных возможностях русского языка; формирование умений учитывать исторический, историко-культурный контекст и контекст творчества писателя в процессе анализа художественного произведения; способность выявлять в художественных текстах образы, темы и проблемы и выражать своё отношение к ним в развёрнутых аргументированных устных и письменных высказываниях.

Иностранный язык: владение знаниями о социокультурной специфике страны/стран изучаемого языка; развитие умения использовать иностранный язык как средство для получения информации из иноязычных источников в образовательных и самообразовательных целях.

Информатика: формирование представлений о роли информации и связанных с ней процессов в окружающем мире; формирование базовых навыков и умений по соблюдению требований техники безопасности, гигиены и ресурсосбережения при работе со средствами информатизации; понимание основ правовых аспектов использования компьютерных программ и работы в Интернете.

История: формирование представлений о современной исторической науке, её специфике, методах исторического познания и роли в решении задач прогрессивного развития России в глобальном мире; владение комплексом знаний об истории России и человечества в целом, представлениями об общем и особенном в мировом историческом процессе; формирование умений применять исторические знания в профессиональной и общественной деятельности, поликультурном общении; развитие умений вести диалог, обосновывать свою точку зрения в дискуссии по исторической тематике.

Обществознание: овладение знаниями об обществе как целостной развивающейся системе в единстве и взаимодействии его основных сфер и институтов; владение умениями выявлять причинно-следственные, функциональные, иерархические и другие связи социальных объектов и процессов; формирование представлений об основных тенденциях и возможных перспективах развития мирового сообщества в глобальном мире; формирование представлений о методах познания социальных явлений и процессов; владение умениями применять полученные знания в повседневной жизни, прогнозировать последствия принимаемых решений; развитие навыков оценивания социальной информации, умений поиска информации в источниках различного типа для реконструкции недостающих звеньев с целью объяснения и оценки разнообразных явлений и процессов общественного развития.

География: формирование представлений о современной географической науке, её участии в решении важнейших проблем человечества; владение географическим мышлением для определения географических аспектов природных, социально-экономических и экологических процессов и проблем; формирование системы комплексных социально ориентированных географических знаний о закономерностях развития природы, размещения населения и хозяйства, о динамике и территориальных особенностях процессов, протекающих в географическом пространстве; владение умениями проведения наблюдений за отдельными географическими объектами, процессами и явлениями, их изменениями в результате природных и антропогенных воздействий; владение умениями использовать карты разного содержания для выявления закономерностей и тенденций, получения нового географического знания о природных социально-экономических и экологических процессах и явлениях; владение умениями географического анализа и интерпретации разнообразной информации; владение умениями применять географические знания для объяснения и оценки разнообразных явлений и процессов, самостоятельно оценивать уровень безопасности окружающей среды, адаптации к изменению её условий; формирование представлений и знаний об основных проблемах взаимодействия природы и общества, о природных и социально-экономических аспектах экологических проблем.

Биология: владение основополагающими понятиями и представлениями о живой природе, её уровневой организации и эволюции; уверенное пользование биологической терминологией и символикой; владение основными методами научного познания; формирование собственной позиции по отношению к биологической информации, получаемой из разных источников, к глобальным экологическим проблемам и путям их решения.

ТЕМАТИЧЕСКОЕ ПЛАНИРОВАНИЕ (10–11 классы)

№ п/п	Темы занятий	Количество часов	Основное содержание	Виды деятельности обучающихся	Электронные ресурсы
1	Образ будущего. Ко Дню знаний	1	<p>Иметь образ будущего – значит иметь ориентир, направление движения, позитивный образ будущего задаёт жизни определённость и наполняет её смыслами.</p> <p>Образ будущего страны – сильная и независимая Россия. Будущее страны зависит от каждого из нас уже сейчас.</p> <p>Образование – фундамент будущего. Знания – это возможность найти своё место в обществе и быть полезным людям и стране.</p> <p>Россия – страна возможностей, где каждый может реализовать свои способности и</p>	<p>Эвристическая беседа, просмотр видеофрагментов, выполнение интерактивных заданий, работа в группах, выполнение творческих заданий</p>	<p>https://razgovor.edsoo.ru</p>

			внести вклад в будущее страны.		
--	--	--	--------------------------------	--	--

			<i>Формирующиеся ценности: патриотизм, созидательный труд</i>		
--	--	--	---	--	--

2	Век информации. 120 лет Информационном у агентству России ТАСС	1	<p>Информационное телеграфное агентство России (ИТАР-ТАСС) – это крупнейшее мировое агентство, одна из самых цитируемых новостных служб страны. Агентство неоднократно меняло названия, но всегда неизменными оставались его государственный статус и функции – быть источником достоверной информации о России для всего мира. В век информации крайне важен навык критического мышления. Необходимо уметь анализировать и оценивать информацию, распознавать фейки и не распространять их.</p> <p><i>Формирующиеся ценности: историческая память и преемственность по колений</i></p>	<p>Эвристическая беседа, просмотр видеофрагментов, выполнение интерактивных заданий, работа в группах, выполнение творческих заданий</p>	https://razgovor.edsoo.ru
3	Дорогами России	1	<p>«Российские железные дороги» – крупнейшая российская компания,</p>	<p>Эвристическая беседа, просмотр</p>	https://razgovor.edsoo.ru

			<p>с большой историей, обеспечивающая пассажирские и транспортные перевозки.</p> <p>Российские железные дороги вносят огромный вклад в совершенствование экономики страны. Железнодорожный транспорт – самый устойчивый и надёжный для пассажиров:</p> <p>всепогодный, безопасный и круглогодичный.</p> <p>Развитие транспортной сферы стратегически важно для будущего страны, а профессии в этих направлениях очень перспективны и востребованы.</p> <p><i>Формирующиеся ценности:</i></p> <p><i>коллективизм, патриотизм, единство народов России</i></p>	<p>видеофрагментов, выполнение интерактивных заданий, работа в группах, выполнение творческих заданий</p>	
4	Путь зерна	1	<p>Российское сельское хозяйство – ключевая отрасль промышленности нашей страны, главной задачей которой является</p>	<p>Эвристическая беседа, просмотр видеофрагментов, выполнение</p>	<p>https://razgovor.edsoo.ru</p>

			<p>производство продуктов питания.</p> <p>Агропромышленный комплекс России выполняет важнейшую миссию по обеспечению всех россиян продовольствием, а его мощности позволяют обеспечивать пшеницей треть всего населения планеты. Сельское хозяйство - это отрасль, которая объединила в себе традиции нашего народа с современными технологиями: роботами, информационными системами, цифровыми устройствами. Разноплановость и востребованность сельскохозяйственных профессий, технологичность и экономическая привлекательность отрасли</p>	<p>интерактивных заданий, работа в группах,</p> <p>выполнение творческих заданий</p>	
--	--	--	--	--	--

			<p>(агрохолдинги, фермерские хозяйства и т. п.).</p> <p><i>Формирующиеся ценности: созидательный труд</i></p>		
--	--	--	---	--	--

5	День учителя	1	<p>Учитель – одна из важнейших в обществе профессий. Назначение учителя – социальное служение, образование и воспитание подрастающего поколения.</p> <p>В разные исторические времена труд учителя уважаем, социально значим, оказывает влияние на развитие образования членов общества.</p> <p>Учитель – советчик, помощник, участник познавательной деятельности школьников.</p> <p><i>Формирующиеся ценности:</i></p> <p><i>патриотизм, гражданственность</i></p>	<p>Эвристическая беседа, просмотр видеофрагментов, выполнение интерактивных заданий, работа в группах, выполнение творческих заданий</p>	<p>https://razgovor.edsoo.ru</p>
6	Легенды о России	1	<p>Любовь к Родине, патриотизм – качества гражданина России. Знание истории страны, историческая правда, сохранение исторической</p>	<p>Эвристическая беседа, просмотр видеофрагментов, выполнение интерактивных</p>	<p>https://razgovor.edsoo.ru</p>

			<p>памяти – основа мировоззренческого суверенитета страны.</p> <p>Попытки исказить роль России в мировой истории – одна</p> <p>из стратегий информационной войны против нашей страны.</p> <p><i>Формирующиеся ценности:</i></p> <p><i>патриотизм</i></p>	<p>заданий, работа в группах,</p> <p>выполнение творческих заданий</p>	
7	Что значит быть взрослым?	1	<p>Быть взрослым – это нести</p> <p>ответственность за себя, своих близких и свою страну.</p> <p>Активная жизненная позиция, созидательный подход к жизни, умение принимать решения</p> <p>и осознавать их значение, жить в соответствии с духовно-нравственными ценностями общества – основа взрослого человека.</p> <p>Финансовая самостоятельность</p> <p>и финансовая грамотность.</p> <p><i>Формирующиеся ценности: высокие нравственные идеалы</i></p>	<p>Эвристическая беседа, просмотр видеофрагментов, выполнение интерактивных заданий, работа</p> <p>в группах, выполнение творческих заданий</p>	<p>https://razgovor.edsoo.ru</p>

8	Как создать крепкую семью	1	<p>Семья как ценность для каждого гражданина страны. Знания и навыки для построения крепкой семьи</p> <p>в будущем. Почему важна крепкая семья?</p> <p>Преимственность поколений: семейные ценности и традиции (любовь, взаимопонимание, участие в семейном хозяйстве, воспитании детей).</p> <p>Память о предшествующих поколениях семьи. Особое отношение к старшему поколению, проявление действенного уважения, внимания к бабушкам и дедушкам, забота о них.</p> <p><i>Формирующиеся ценности: крепкая семья</i></p>	<p>Эвристическая беседа, просмотр видеофрагментов, выполнение интерактивных заданий, работа</p> <p>в группах, выполнение творческих заданий</p>	https://razgovor.edsoo.ru
9	Гостеприимная Россия. Ко Дню народного единства	1	<p>Гостеприимство – качество, объединяющее все народы России. Семейные традиции встречи гостей, кулинарные традиции народов России.</p>	<p>Эвристическая беседа, просмотр видеофрагментов, выполнение интерактивных</p>	https://razgovor.edsoo.ru

			<p>Путешествие по России – это знакомство с культурой, историей и традициями разных народов.</p> <p>Гастрономический туризм – это вид путешествий, основой которого являются поездки туристов по стране с целью знакомства с особенностями местной кухни и кулинарных традиций.</p> <p><i>Формирующиеся ценности:</i></p> <p><i>единство народов России, крепкая семья</i></p>	<p>заданий, работа в группах,</p> <p>выполнение творческих заданий</p>	
10	Твой вклад в общее дело	1	<p>Уплата налогов – это коллективная и личная ответственность, вклад гражданина в благополучие государства и общества.</p> <p>Ни одно государство не может обойтись без налогов, это основа бюджета страны, основной источник дохода.</p> <p>Своим небольшим вкладом мы создаём будущее страны,</p>	<p>Эвристическая беседа, просмотр видеофрагментов, выполнение интерактивных заданий, работа в группах, выполнение творческих заданий</p>	<p>https://razgovor.edsoo.ru</p>

			<p>процветание России. Каким будет мой личный вклад в общее дело? <i>Формирующие ся ценности: гражданственность , взаимопомощь и взаимоуважение, единство народов России</i></p>		
11	С заботой к себе и окружающим	1	<p>Доброта и забота – качества настоящего человека, способного оказывать помощь и поддержку, проявлять милосердие. Добрые дела граждан России: благотворительность и пожертвование как проявление добрых чувств и заботы об окружающих.</p> <p>Здоровый образ жизни как забота о себе и об окружающих.</p> <p><i>Формирующиеся ценности: жизнь, взаимопомощь, взаимоуважение, коллективизм</i></p>	<p>Эвристическая беседа, просмотр видеофрагментов, выполнение интерактивных заданий, работа в группах, выполнение творческих заданий</p>	<p>https://razgovor.edsoo.ru</p>
12	День матери	1	<p>Мать, мама – главные в жизни человека слова. Мать – хозяйка в доме, хранительница семейного</p>	<p>Эвристическая беседа, просмотр видеофрагментов,</p>	<p>https://razgovor.edsoo.ru</p>

			<p>очага, воспитательница детей. У России женское лицо, образ «Родины–матери».</p> <p>Материнство – это счастье и ответственность. Многодетные матери: примеры из истории и современной жизни.</p> <p>«Мать-героиня» – высшее звание Российской Федерации.</p> <p>Материнство как особая миссия. Роль материнства в будущем страны.</p> <p>Защита материнства на государственном уровне. <i>Формирующиеся ценности: крепкая семья</i></p>	<p>выполнение интерактивных заданий, работа в группах,</p> <p>выполнение творческих заданий</p>	
13	Миссия-милосердие (ко Дню волонтера)	1	<p>Кто такой волонтер? Деятельность волонтеров как социальное служение в военное и мирное время: примеры из истории и современной жизни.</p> <p>Милосердие и забота – качества волонтеров.</p> <p>Направления волонтерской деятельности: экологическое,</p>	<p>Эвристическая беседа, просмотр видеофрагментов, выполнение интерактивных заданий, работа в группах,</p> <p>выполнение</p>	<p>https://razgovor.edsoo.ru</p>

			<p>социальное, медицинское, цифровое и т. д.</p> <p><i>Формирующиеся ценности: милосердие, взаимопомощь и взаимоуважение</i></p>	творческих заданий	
14	День Героев Отечества	1	<p>Герои Отечества – это самоотверженные и мужественные люди, которые любят свою Родину и трудятся во благо Отчизны.</p> <p>Качества героя – человека, ценою собственной жизни и здоровья спасающего других: смелость и отвага, самопожертвование и ответственность за судьбу других. Проявление уважения к героям, стремление воспитывать у себя волевые качества: смелость, решительность, стремление прийти на помощь.</p> <p>Участники СВО – защитники будущего нашей страны.</p>	<p>Эвристическая беседа, просмотр видеофрагментов, выполнение интерактивных заданий, работа в группах, выполнение творческих заданий</p>	<p>https://razgovor.edsoo.ru</p>

			<p><i>Формирующиеся ценности: патриотизм, служение Отечеству и</i></p>		
--	--	--	--	--	--

			<i>ответственность з а его судьбу</i>		
15	Как пишут законы?	1	<p>Для чего нужны законы? Как менялся свод российских законов от древних времён до наших дней.</p> <p>Законодательная власть в России.</p> <p>От инициативы людей до закона: как появляется закон?</p> <p>Работа депутатов: от проблемы – к решению (позитивные примеры). Участие молодёжи в законотворческом процессе.</p> <p><i>Формирующиеся ценности: жизнь и достоинство</i></p>	<p>Эвристическая беседа, просмотр видеофрагментов, выполнение интерактивных заданий, работа в группах, выполнение творческих заданий</p>	https://razgovor.edsoo.ru
16	Одна страна – одни традиции	1	<p>Новогодние традиции, объединяющие все народы России.</p> <p>Новый год – любимый семейный праздник. История возникновения новогоднего праздника в России.</p> <p>Участие детей в подготовке и встрече Нового года. Подарки</p>	<p>Эвристическая беседа, просмотр видеофрагментов, выполнение интерактивных заданий, работа в группах, выполнение творческих заданий</p>	https://razgovor.edsoo.ru
			<p>и пожелания на Новый год. История создания новогодних игрушек.</p> <p>О чём люди мечтают в Новый год.</p>	творческих заданий	

			<i>Формирующиеся ценности: крепкая семья, единство народов России</i>		
17	День российской печати	1	<p>Праздник посвящён работникам печати, в том числе редакторам, журналистам, издателям, корректорам, – всем, кто в той или иной степени связан с печатью. Российские традиции издательского дела, история праздника.</p> <p>Информационные источники формируют общественное мнение. Профессиональная этика журналиста.</p> <p>Издание печатных средств информации – коллективный труд людей многих профессий.</p> <p>Зачем нужны школьные газеты? Школьные средства массовой информации.</p>	<p>Эвристическая беседа, просмотр видеофрагментов, выполнение интерактивных заданий, работа в группах, выполнение творческих заданий</p>	https://razgovor.edsoo.ru

			<i>Формирующиеся ценности: высокие нравственные идеалы, гуманизм</i>		
--	--	--	--	--	--

18	День студента	1	<p>День российского студенчества: история праздника и его традиции. История основания Московского государственного университета имени М.В. Ломоносова.</p> <p>Студенческие годы – это путь к овладению профессией, возможность для творчества и самореализации.</p> <p>Перспективы получения высшего образования. Как сделать выбор? Студенчество и технологический прорыв.</p> <p><i>Формирующиеся ценности: служение Отечеству и ответственность за его судьбу, коллективизм</i></p>	<p>Эвристическая беседа, просмотр видеофрагментов, выполнение интерактивных заданий, работа в группах, выполнение творческих заданий</p>	<p>https://razgovor.edsoo.ru</p>
19	БРИКС (тема о международных отношениях)	1	<p>Роль нашей страны в современном мире. БРИКС – символ многополярности мира. Единство и многообразие стран БРИКС.</p>	<p>Эвристическая беседа, просмотр видеофрагментов, выполнение</p>	<p>https://razgovor.edsoo.ru</p>

			<p>Взаимная поддержка помогает государствам развивать торговлю и экономику, обмениваться знаниями и опытом в различных сферах жизни общества. Россия успешно развивает контакты с широким кругом союзников и партнёров.</p> <p>Значение российской культуры для всего мира.</p> <p><i>Формирующиеся ценности:</i></p> <p><i>многонациональное единство</i></p>	<p>интерактивных заданий, работа в группах,</p> <p>выполнение творческих заданий</p>	
20	Бизнес и технологическое предпринимательство	1	<p>Экономика: от структуры хозяйства к управленческим решениям.</p> <p>Что сегодня делается для успешного развития экономики России?</p> <p>Цифровая экономика – это деятельность, в основе которой лежит работа с цифровыми технологиями. Какое значение имеет использование цифровой экономики для развития страны?</p> <p>Механизмы цифровой экономики.</p>	<p>Эвристическая беседа, просмотр видеофрагментов, выполнение интерактивных заданий, работа в группах, выполнение творческих заданий</p>	<p>https://razgovor.edsoo.ru</p>

			<p>Технологическое предпринимательство как особая сфера бизнеса. Значимость технологического предпринимательства для будущего страны и её технологического суверенитета.</p> <p><i>Формирующиеся ценности: патриотизм, созидательный труд</i></p>		
21	Искусственный интеллект и человек. Стратегия взаимодействия	1	<p>Искусственный интеллект – стратегическая отрасль в России, оптимизирующая процессы</p> <p>и повышающая эффективность производства.</p> <p>Искусственный интеллект – помощник человека. ИИ помогает только при условии, если сам человек обладает хорошими знаниями и критическим мышлением.</p> <p>Степень ответственности тех, кто обучает ИИ.</p>	<p>Эвристическая беседа, просмотр видеофрагментов, выполнение интерактивных заданий, работа</p> <p>в группах, выполнение творческих заданий</p>	<p>https://razgovor.edsoo.ru</p>

			<p><i>Формирующиеся ценности: патриотизм, высокие нравственные идеалы</i></p>		
--	--	--	---	--	--

22	<p>Что значит служить Отечеству? 280 лет со дня рождения Ф. Ушакова</p>	1	<p>День защитника Отечества: исторические традиции. Профессия военного: кто её выбирает сегодня. Защита Отечества – обязанность гражданина Российской Федерации, проявление любви к родной земле, Родине. Честь и воинский долг.</p> <p>280-летие со дня рождения великого русского флотоводца Ф.Ф. Ушакова. Качества российского воина: смелость, героизм, самопожертвование.</p> <p><i>Формирующиеся ценности: патриотизм, служение Отечеству и ответственность за его судьбу</i></p>	<p>Эвристическая беседа, просмотр видеофрагментов, выполнение интерактивных заданий, работа в группах, выполнение творческих заданий</p>	<p>https://razgovor.edsoo.ru</p>
23	<p>Арктика – территория развития</p>	1	<p>Арктика – стратегическая территория развития страны. Почему для России важно осваивать Арктику? Арктика – ресурсная база России.</p>	<p>Эвристическая беседа, просмотр видеофрагментов, выполнение интерактивных</p>	<p>https://razgovor.edsoo.ru</p>

			<p>Российские исследователи Арктики. Россия – мировой лидер атомной отрасли. Атомный ледокольный флот, развитие Северного морского пути.</p> <p>Знакомство с проектами развития Арктики.</p> <p><i>Формирующиеся ценности:</i> <i>патриотизм</i></p>	<p>заданий, работа в группах, выполнение творческих заданий</p>	
24	Международный женский день	1	<p>Международный женский день – праздник благодарности и любви к женщине.</p> <p>Женщина в современном обществе – труженица, мать, воспитатель детей. Великие женщины в истории России. Выдающиеся женщины XX века, прославившие Россию.</p> <p><i>Формирующиеся ценности:</i> <i>приоритет духовного над материальным</i></p>	<p>Эвристическая беседа, просмотр видеофрагментов, выполнение интерактивных заданий, работа в группах, выполнение творческих заданий</p>	https://razgovor.edsoo.ru
25	Массовый спорт в России	1	<p>Развитие массового спорта – вклад в благополучие и здоровье нации, будущие поколения страны.</p>	<p>Эвристическая беседа, просмотр видеофрагментов,</p>	https://razgovor.edsoo.ru

			<p>Здоровый образ жизни, забота о собственном здоровье, спорт как важная часть жизни современного человека. Условия развития массового спорта в России.</p> <p><i>Формирующиеся ценности: жизнь</i></p>	<p>выполнение интерактивных заданий, работа в группах,</p> <p>выполнение творческих заданий</p>	
26	<p>День воссоединения Крыма и Севастополя с Россией. 100-летие Артека</p>	1	<p>История и традиции Артека. После воссоединения Крыма и Севастополя с Россией Артек – это уникальный и современный комплекс из 9 лагерей, работающих круглый год. Артек – пространство для творчества, саморазвития и самореализации.</p> <p><i>Формирующиеся ценности: историческая память и преемственность поколений</i></p>	<p>Эвристическая беседа, просмотр видеофрагментов, выполнение интерактивных заданий, работа в группах, выполнение творческих заданий</p>	<p>https://razgovor.edsoo.ru</p>
27	<p>Служение творчеством. Зачем людям искусство? 185 лет со дня</p>	1	<p>Искусство – это способ общения и диалога между поколениями и народами. Роль музыки в жизни человека: музыка сопровождает человека с рождения до конца</p>	<p>Эвристическая беседа, просмотр видеофрагментов, выполнение интерактивных</p>	<p>https://razgovor.edsoo.ru</p>

	рождения П. И. Чайковского		<p>жизни. Способность слушать, воспринимать и понимать музыку. Россия – страна с богатым культурным наследием, страна великих композиторов, писателей, художников, признанных во всём мире. Произведения П.И. Чайковского, служение своей стране творчеством.</p> <p><i>Формирующиеся ценности:</i> <i>приоритет духовного над материальным</i></p>	заданий, работа в группах, выполнение творческих заданий	
28	Моя малая Родина (региональный и местный компонент)	1	<p>Россия – великая и уникальная страна, каждый из её регионов прекрасен и неповторим своими природными, экономическими и другими ресурсами.</p> <p>Любовь к родному краю, способность любоваться природой и беречь её – часть любви к Отчизне. Патриот честно трудится, заботится о процветании своей</p>	<p>Эвристическая беседа, просмотр видеофрагментов, выполнение интерактивных заданий, работа в группах, выполнение творческих заданий</p>	https://razgovor.edsoo.ru

			<p>страны, уважает её историю и культуру.</p> <p><i>Формирующиеся ценности:</i> <i>патриотизм,</i> <i>приоритет духовного</i></p>		
--	--	--	---	--	--

			<i>над материальным</i>		
29	Герои космической отрасли	1	<p>Исследования космоса помогают нам понять, как возникла наша Вселенная. Россия – лидер</p> <p>в развитии космической отрасли.</p> <p>Полёты в космос – это результат огромного труда большого коллектива учёных, рабочих, космонавтов, которые обеспечили первенство нашей Родины</p> <p>в освоении космического пространства.</p> <p>В условиях невесомости космонавты проводят сложные научные эксперименты, что позволяет российской науке продвигаться</p> <p>в освоении новых материалов</p> <p>и создании новых технологий.</p>	<p>Эвристическая беседа, просмотр видеофрагментов, выполнение интерактивных заданий, работа</p> <p>в группах, выполнение творческих заданий</p>	https://razgovor.edsoo.ru

			<p><i>Формирующиеся ценности:</i></p> <p><i>патриотизм, служение Отечеству</i></p>		
--	--	--	--	--	--

30	Гражданская авиация России	1	<p>Значение авиации для жизни общества и каждого человека. Как мечта летать изменила жизнь человека.</p> <p>Легендарная история развития российской гражданской авиации. Героизм конструкторов, инженеров и лётчиков-испытателей первых российских самолётов.</p> <p>Мировые рекорды российских лётчиков. Современное авиастроение. Профессии, связанные с авиацией.</p> <p><i>Формирующиеся ценности:</i> <i>служение Отечеству</i></p>	<p>Эвристическая беседа, просмотр видеофрагментов, выполнение интерактивных заданий, работа в группах, выполнение творческих заданий</p>	https://razgovor.edsoo.ru
31	Медицина России	1	<p>Охрана здоровья граждан России – приоритет государственной политики страны. Современные поликлиники и больницы.</p> <p>Достижения российской медицины.</p>	<p>Эвристическая беседа, просмотр видеофрагментов, выполнение интерактивных заданий, работа</p>	https://razgovor.edsoo.ru

			<p>Технологии будущего в области медицины.</p> <p>Профессия врача играет ключевую роль в поддержании и улучшении здоровья людей и их уровня жизни. Врач – не просто профессия, это настоящее призвание, требующее</p> <p>не только знаний, но и человеческого сочувствия, служения обществу.</p> <p>Волонтёры-медики.</p> <p>Преемственность поколений</p> <p>и профессия человека: семейные династии врачей России.</p> <p><i>Формирующиеся ценности: историческая память и преемственность поколений, милосердие</i></p>	<p>в группах, выполнение творческих заданий</p>	
32	Что такое успех? (ко Дню труда)	1	<p>Труд – основа жизни человека и развития общества.</p> <p>Человек должен иметь знания и умения, быть терпеливым</p> <p>и настойчивым, не бояться</p> <p>трудностей (труд и трудно –</p>	<p>Эвристическая беседа, просмотр видеофрагментов, выполнение интерактивных заданий, работа</p>	<p>https://razgovor.edsoo.ru</p>

			<p>однокоренные слова), находить пути их преодоления. Чтобы добиться долгосрочного успеха, нужно много трудиться.</p> <p>Профессии будущего: что будет нужно стране, когда я вырасту? <i>Формирующиеся ценности:</i></p> <p><i>созидательный труд</i></p>	<p>в группах, выполнение творческих заданий</p>	
33	80-летие Победы в Великой Отечественной войне	1	<p>День Победы – священная дата, память о которой передаётся от поколения к поколению.</p> <p>Историческая память: память о подвиге нашего народа в годы Великой Отечественной войны. Важно помнить нашу историю и чтить память всех людей, перенёвших тяготы войны.</p> <p>Бессмертный полк. Страницы героического прошлого, которые нельзя забывать.</p> <p><i>Формирующиеся ценности:</i></p> <p><i>единство народов России,</i></p>	<p>Эвристическая беседа, просмотр видеофрагментов, выполнение интерактивных заданий, работа в группах, выполнение творческих заданий</p>	<p>https://razgovor.edsoo.ru</p>

			<p><i>историческая память и преемственность поколений</i></p>		
--	--	--	---	--	--

34	Жизнь в Движении	1	<p>19 мая – День детских общественных организаций. Детские общественные организации разных поколений объединяли и объединяют активных, целеустремлённых ребят. Участники детских общественных организаций находят друзей, вместе делают полезные дела и ощущают себя частью большого коллектива.</p> <p>Участие в общественном движении детей и молодежи, знакомство с различными проектами.</p> <p><i>Формирующиеся ценности:</i> <i>дружба, коллективизм</i></p>	<p>Эвристическая беседа, просмотр видеофрагментов, выполнение интерактивных заданий, работа в группах, выполнение творческих заданий</p>	https://razgovor.edsoo.ru
35	Ценности, которые нас объединяют	1	<p>Ценности – это важнейшие нравственные ориентиры для человека и общества. Духовно-нравственные ценности России, объединяющие всех граждан страны.</p>	<p>Эвристическая беседа, просмотр видеофрагментов, выполнение интерактивных заданий, работа в группах,</p>	https://razgovor.edsoo.ru

			<p><i>Формирующиеся ценности:</i> <i>традиционные российские духовно-нравственные ценности</i></p>	<p>выполнение творческих заданий</p>	
ОБЩЕЕ КОЛИЧЕСТВО		35			

ЧАСОВ ПО ПРОГРАММЕ				
-----------------------	--	--	--	--

**ФОНД
ОЦЕНОЧНЫХ СРЕДСТВ
ПО ПРЕДМЕТАМ УЧЕБНОГО ПЛАНА
СРЕДНЕГО ОБЩЕГО ОБРАЗОВАНИЯ
(10-11 классы)**

ПОЯСНИТЕЛЬНАЯ ЗАПИСКА

Данный фонд оценочных средств составлен на основе содержания ООП СОО в соответствии с ФОП СОО и учётом норм Положения о формах, периодичности, порядке текущего контроля успеваемости, промежуточной аттестации учащихся, осваивающих основные образовательные программы и Положения о фонде оценочных средств.

Целями разработки и использования базы ФОС являются:

- оценка качества образования по учебному предмету;
- обеспечение сопоставимости образовательных достижений учащихся в зависимости от условий образовательного процесса;
- подготовка учащихся к процедурам ВПР, ОГЭ, ЕГЭ и ГВЭ;
- подготовка учащихся к новой оценке качества по модели PISA;
- выявление пробелов в знаниях учащихся и своевременная корректировка их индивидуального обучения;
- определение эффективности организации образовательного процесса в школе.

ФОС по предмету, курсу, дисциплине является неотъемлемой частью нормативно-методического обеспечения системы оценки качества освоения учащимися основной образовательной программы ООО (СОО), и обеспечивает повышение качества образовательного процесса школы.

ФОС по предмету, курсу, дисциплине представляет собой совокупность контрольных материалов, предназначенных для измерения уровня достижения учащимися установленных результатов обучения.

ФОС по предмету, курсу, дисциплине используется при проведении текущего контроля успеваемости и промежуточной аттестации учащихся.

ФОС в рабочих программах содержат:

-задания с учетом ошибок школьников в стартовых диагностических работах (10 классы);

-задания с учетом новых КИМ для ЕГЭ (11 классы);

-трудные задания на ЕГЭ (10-е классы по мере освоения результатов, которые проверяет ЕГЭ);

-трудные задания ВПР (10-11 классы);

-задания с учетом новых предметных концепций по обществознанию, технологии, изо, физической культуре, музыке, географии (10-11-е классы);

-задания с учетом новой оценки качества по модели PISA (10-11-е классы)

ФОС- сформирован из материалов сборников, допущенных Министерством образования и науки Российской Федерации, а также материалов, разработанных учителем на основе этих сборников.

Данные варианты фонда оценочных средств являются типовыми для учителей-предметников, ежегодно на основании приказа директора школы в ООП СОО вносятся

изменения в форме дополнений в том числе при необходимости по решению педагогического совета школы и в Фонд оценочных средств

**ФОНД ОЦЕНОЧНЫХ СРЕДСТВ
ПО УЧЕБНОМУ ПРЕДМЕТУ
«РУССКИЙ ЯЗЫК»
10 – 11 КЛАСС**

**Паспорт фонда оценочных средств
по учебному предмету «Русский язык», 10 класс**

№ п/п	Контролируемые разделы (темы) дисциплины*	Наименование оценочного средства
•	Лексика и фразеология	Контрольное изложение текста с творческим заданием
•	Словообразование	Контрольное изложение текста публицистического стиля
•	1. Орфография	Контрольный диктант
•	2. Морфология	Итоговый тест

Паспорт фонда оценочных средств по русскому языку (11 класс)

№ п/п	Контролируемые разделы (темы) дисциплины	Наименование оценочного средства
1	Синтаксис и пунктуация	КР № 2. Контрольная работа № 2. Тестовые задания в формате ГИА.
2	Публицистический стиль речи	КР № 3. Контрольная работа № 3 по теме «Публицистический стиль речи». Диктант с грамматическим заданием.
3	Разговорная речь	КР № 4. Контрольная работа № 4. Тестовые задания.
4	Язык художественной литературы	КР № 6. Контрольная работа № 6 по итогам года. Тестовые задания в формате ГИА.

Пояснительная записка

1. Назначение контрольных измерительных материалов

КИМ по русскому языку предназначены для контроля и оценки образовательных достижений обучающихся, освоивших программу по предмету «Русский язык» в 10-11 классе. Тексты заданий предлагаемой модели КИМ в целом соответствуют формулировкам, принятым в учебниках и учебных пособиях, включенным в Федеральный перечень.

2. Система оценивания.

Оценка диктантов

Диктант — одна из основных форм проверки орфографической и пунктуационной грамотности. Для диктантов целесообразно использовать связные тексты, которые должны отвечать нормам современного литературного языка, быть доступными по содержанию учащимся данного класса.

Объём диктанта устанавливается: для 5 класса — 90—100 слов, для 6 класса — 100—110, для 7 класса — 110—120, для 8 класса — 120—150, для 9 класса — 150—170 слов.

(При подсчёте слов учитываются как самостоятельные, так и служебные слова)

Контрольный словарный диктант проверяет усвоение слов с непроверяемыми и труднопроверяемыми орфограммами. Он может состоять из следующего количества слов: для 5 класса — 15—20, для 6 класса — 20—25, для 7 класса — 25—30, для 8 класса — 30—35, для 9 класса — 35—40.

Диктант, имеющий целью проверку подготовки учащихся по определённой теме, должен включать основные орфограммы или пунктограммы этой темы, а также обеспечивать выявление прочности ранее приобретённых навыков.

Итоговые диктанты, проводимые в конце четверти и года, проверяют подготовку учащихся, как правило, по всем изученным темам.

Для контрольных диктантов следует подбирать такие тексты, в которых изучаемые в данной теме орфограммы и пунктограммы были бы представлены не менее чем 2—3 случаями. Из изученных ранее орфограмм и пунктограмм включаются основные: они должны быть представлены 1—3 случаями. В целом количество проверяемых орфограмм и пунктограмм не должно превышать в 5 классе 12 различных орфограмм и 2—3 пунктограмм, в 6 классе — 16 различных орфограмм и 3—4 пунктограмм, в 7 классе — 20 различных орфограмм и 4—5 пунктограмм, в 8 классе — 24 различных орфограмм и 10 пунктограмм, в 9 классе — 24 различных орфограмм и 15 пунктограмм.

В тексты контрольных диктантов могут включаться только те изученные орфограммы, которые в достаточной мере закреплялись (не менее чем на двух-трёх предыдущих уроках).

В диктантах должно быть: в 5 классе — не более 5 слов, в 6—7 классах — не более 7 слов, в 8—9 классах — не более 10 различных слов с непроверяемыми и труднопроверяемыми написаниями, правописанию которых ученики специально обучались.

До конца первой четверти (а в 5 классе до конца первого полугодия) сохраняется объём текста, рекомендованный для предыдущего класса.

При оценке диктанта исправляются, но не учитываются орфографические и пунктуационные ошибки: 1) в переносе слов; 2) на правила, которые не включены в школьную программу; 3) на ещё не изученные правила; 4) в словах с непроверяемыми написаниями, над которыми не проводилась специальная работа; 5) в передаче авторской пунктуации.

Исправляются, но не учитываются **описки**, неправильные написания, искажающие звуковой состав слова, например: «рапотаёт» (вместо работает), «дулпо» (вместо дупло), «мемля» (вместо земля).

При оценке диктантов важно также учитывать характер ошибки. Среди ошибок следует выделять негрубые, т. е. не имеющие существенного значения для характеристики грамотности. При подсчёте ошибок две негрубые ошибки считаются за одну. К **негрубым** относятся ошибки: 1) в исключениях из правил; 2) в написании большой буквы в составных собственных наименованиях; 3) в случаях слитного и раздельного написания приставок, в наречиях, образованных от существительных с предлогами, правописание которых не регулируется правилами; 4) в случаях раздельного и слитного написания не с прилагательными и причастиями, выступающими в роли сказуемого; 5) в написании *ы* и *и* после приставок; 6) в случаях трудного различия *не* и *ни* (Куда он только не обращался! Куда он ни обращался, никто не мог дать ему ответ. Никто иной не...; не кто иной, как; ничто иное не...; не что иное, как и др.); 7) в собственных именах нерусского происхождения; 8) в случаях, когда вместо одного знака препинания стоит другой; 9) в пропуске одного из сочетающихся знаков препинания или в нарушении их последовательности.

Необходимо учитывать также повторяемость и однотипность ошибок. Если ошибка повторяется в одном и том же слове или в корне однокоренных слов, то она считается за одну ошибку.

Однотипными считаются ошибки на одно правило, если условия выбора правильного написания заключены в грамматических (в армии, в роще; колют, борются) и фонетических (пирожок, сверчок) особенностях данного слова.

Не считаются однотипными ошибки на такое правило, в котором для выяснения правильного написания одного слова требуется подобрать другое (опорное) слово или его форму (вода — воды, рот — ротик, грустный — грустить, резкий — резок).

Первые три однотипные ошибки считаются за одну ошибку, каждая следующая подобная ошибка учитывается как самостоятельная.

Примечание. Если в одном непроверяемом слове допущены 2 и более ошибки, то все они считаются за одну ошибку.

При наличии в контрольном диктанте более 5 поправок (исправление неверного написания на верное) оценка снижается на один балл. Оценка «5» не выставляется при наличии трёх и более исправлений.

Диктант оценивается одной отметкой.

Оценка «5» выставляется за безошибочную работу, а также при наличии в ней 1 негрубой орфографической или 1 негрубой пунктуационной ошибки.

Оценка «4» выставляется при наличии в диктанте 2 орфографических и 2 пунктуационных ошибок, или 1 орфографической и 3 пунктуационных ошибок, или 4 пунктуационных при отсутствии орфографических ошибок. Оценка «4» может выставляться при 3 орфографических ошибках, если среди них есть однотипные.

Оценка «3» выставляется за диктант, в котором допущены 4 орфографические и 4 пунктуационные ошибки, или 3 орфографические и 5 пунктуационных ошибок, или 7

пунктуационных ошибок при отсутствии орфографических ошибок. В 5 классе допускается при 5 орфографических и 4 пунктуационных ошибках. Оценка «3» может быть поставлена также при наличии 6 орфографических и 6 пунктуационных ошибок, если среди тех и других имеются однотипные и негрубые ошибки.

Оценка «2» выставляется за диктант, в котором допущено до 7 орфографических и 7 пунктуационных ошибок, или 6 орфографических и 8 пунктуационных ошибок, или 5 орфографических и 9 пунктуационных ошибок, или 8 орфографических и 6 пунктуационных ошибок.

При большем количестве ошибок диктант оценивается баллом «1».

При некоторой вариативности количества ошибок, учитываемых при выставлении оценки за диктант, следует принимать во внимание предел, превышение которого не позволяет выставлять данную оценку. Таким пределом являются для оценки «4» 2 орфографические ошибки, для оценки «3» 4 орфографические ошибки (для 5 класса 5 орфографических ошибок), для оценки «2» 8 орфографических ошибок.

В комплексной контрольной работе, состоящей из диктанта и дополнительного (фонетического, лексического, орфографического, грамматического и пунктуационного) задания, выставляются две оценки за каждый вид работы.

При оценке выполнения дополнительных заданий рекомендуется руководствоваться следующим:

оценка «5» ставится, если ученик выполнил все задания верно; оценка «4» ставится, если ученик выполнил правильно не менее $\frac{3}{4}$ заданий; оценка «3» ставится за работу, в которой правильно выполнено не менее половины заданий;

оценка «2» ставится за работу, в которой не выполнено более половины заданий; оценка «1» ставится, если ученик не выполнил ни одного задания.

Примечание. Орфографические и пунктуационные ошибки, допущенные при выполнении дополнительных заданий, учитываются при выведении оценки за диктант.

При оценке контрольного словарного диктанта рекомендуется руководствоваться следующим:

оценка «5» ставится за диктант, в котором нет ошибок; оценка «4» ставится за диктант, в котором ученик допустил 1—2 ошибки; оценка «3» ставится за диктант, в котором допущено 3—4 ошибки; оценка «2» ставится за диктант, в котором допущено до 7 ошибок;

При большем количестве ошибок диктант оценивается баллом «1».

Оценка сочинений и изложений

Сочинения и изложения — основные формы проверки умения правильно и последовательно излагать мысли, уровня речевой подготовки учащихся.

Примерный объём текста для подробного изложения: в 5 классе — 100—150 слов, в 6 классе — 150—200, в 7 классе — 200—250, в 8 классе — 250—350, в 9 классе — 350—450 слов.

Объём текстов итоговых контрольных подробных изложений в 8 и 9 классах может быть увеличен на 50 слов в связи с тем, что на таких уроках не проводится подготовительная работа.

Рекомендуется следующий примерный объём классных сочинений: в 5 классе — 0,5—1,0 страницы, в 6 классе — 1,0—1,5, в 7 классе — 1,5—2,0, в 8 классе — 2,0—3,0, в 9 классе — 3,0—4,0 страницы.

К указанному объёму сочинений учитель должен относиться как к примерному, так как

объём ученического сочинения зависит от многих обстоятельств, в частности от стиля и жанра сочинения, характера темы и замысла, темпа письма учащихся, их общего развития. С помощью сочинений и изложений проверяются: 1) умение раскрывать тему; 2) умение использовать языковые средства в соответствии со стилем, темой и задачей высказывания; 3) соблюдение языковых норм и правил правописания.

Любое сочинение и изложение оценивается двумя отметками: первая ставится за содержание и речевое оформление, вторая — за грамотность, т. е. за соблюдение орфографических, пунктуационных и языковых норм. Обе оценки считаются оценками по русскому языку, за исключением случаев, когда проводится работа, проверяющая знания учащихся по литературе. В этом случае первая оценка (за содержание и речь) считается оценкой по литературе.

Содержание сочинения и изложения оценивается по следующим критериям:

- соответствие работы ученика теме и основной мысли;
- полнота раскрытия темы;
- правильность фактического материала;
- последовательность изложения.

Оценка	Основные критерии оценки	
	Содержание и речь	Грамотность
«5»	<ol style="list-style-type: none"> 1. Содержание работы полностью соответствует теме. 2. Фактические ошибки отсутствуют. 3. Содержание излагается последовательно. 4. Работа отличается богатством словаря, разнообразием используемых синтаксических конструкций, точностью словоупотребления. 5. Достигнуто стилевое единство и выразительность текста. В целом в работе допускается 1 недочёт в содержании и 1—2 речевых недочёта 	<p>Допускаются:</p> <p>1 орфографическая, или 1 пунктуационная, или 1 грамматическая ошибка.</p>
«4»	<ol style="list-style-type: none"> 1. Содержание работы в основном соответствует теме (имеются незначительные отклонения от темы). 2. Содержание в основном достоверно, но имеются единичные фактические неточности. 3. Имеются незначительные нарушения последовательности в изложении мыслей. 4. Лексический и грамматический строй речи достаточно разнообразен. 5. Стиль работы отличается единством и достаточной выразительностью. В целом в работе допускается не более 2 недочётов в содержании и не более 3—4 речевых недочётов 	<p>Допускаются:</p> <p>2 орфографические и 2 пунктуационные ошибки, или 1 орфографическая и 3 пунктуационные ошибки, или 4 пунктуационные ошибки при отсутствии орфографических ошибок, а также 2 грамматические ошибки</p>

«3»	<p>1. В работе допущены существенные отклонения от темы. 2. Работа достоверна в главном, но в ней имеются отдельные фактические неточности.</p> <p>3. Допущены отдельные нарушения последовательности изложения.</p> <p>4. Беден словарь и однообразны употребляемые синтаксические конструкции, встречается неправильное словоупотребление</p> <p>5. Стил ь работы не отличается единством, речь недостаточно выразительна. В целом в работе допускается не более 4 недочётов в содержании и 5 речевых недочётов</p>	<p>Допускаются: 4 орфографические и 4 пунктуационные ошибки, или 3 орфографические ошибки и 5 пунктуационных ошибок, или 7 пунктуационных ошибок при отсутствии орфографических ошибок</p>
«2»	<p>1. Работа не соответствует теме.</p> <p>2. Допущено много фактических неточностей.</p> <p>3. Нарушена последовательность изложения мыслей во всех частях работы, отсутствует связь между ними, часты случаи неправильного словоупотребления.</p> <p>4. Крайне беден словарь, работа написана короткими однотипными предложениями со слабо выраженной связью между ними, часты случаи неправильного словоупотребления.</p> <p>5. Нарушено стилевое единство текста. В целом в работе допущено 6 недочётов в содержании и до 7 речевых недочётов</p>	<p>Допускаются: 7 орфографических и 7 пунктуационных ошибок, или 6 орфографических и 8 пунктуационных ошибок, 5 орфографических и 9 пунктуационных ошибок, 8 орфографических и 6 пунктуационных ошибок, а также 7 грамматических ошибок</p>
«1»	<p>В работе допущено более 6 недочётов в содержании и более 7 речевых недочётов</p>	<p>Имеется более 8 орфографических, 7 пунктуационных и 7 грамматических ошибок</p>

Примечания. 1. При оценке сочинения необходимо учитывать самостоятельность, оригинальность замысла ученического сочинения, уровень его композиционного и речевого оформления. Наличие оригинального замысла, его хорошая реализация позволяют повысить первую оценку за сочинение на один балл.

2. Если объём сочинения в полтора-два раза больше указанного в настоящих «Нормах оценки...», то при оценке работы следует исходить из нормативов, увеличенных для отметки «4» на одну, а для отметки «3» на две единицы. Например, при оценке грамотности «4» ставится при 3 орфографических, 2 пунктуационных и 2 грамматических ошибках или при соотношениях: 2—3—2, 2—2—3; «3» ставится при соотношениях: 6—4—4, 4—6—4, 4—4—6. При выставлении оценки «5» превышение объёма сочинения не принимается во внимание.

3. Первая оценка (за содержание и речь) не может быть положительной, если не раскрыта тема высказывания, хотя по остальным показателям сочинение написано удовлетворительно.

4. На оценку сочинения и изложения распространяются положения об однотипных и негрубых ошибках, а также о сделанных учеником исправлениях, приведённые в разделе «Оценка диктантов».

Оценка самостоятельных, проверочных и контрольных работ

Отметка “5” ставится, если ученик: 1.

выполнил работу без ошибок и недочетов;

2. допустил не более одного недочета. **Отметка “4” ставится, если ученик выполнил работу полностью, но допустил в ней:**

1. не более одной негрубой ошибки и одного недочета;
2. или не более двух недочетов.

Отметка “3” ставится, если ученик правильно выполнил не менее половины работы или допустил:

1. не более двух грубых ошибок;
2. или не более одной грубой и одной негрубой ошибки и одного недочета;
3. или не более двух-трех негрубых ошибок;
4. или одной негрубой ошибки и трех недочетов;
5. или при отсутствии ошибок, но при наличии четырех-пяти недочетов. **Отметка “2” ставится, если ученик:**

1. допустил число ошибок и недочетов превосходящее норму, при которой может быть выставлена оценка “3”;
2. или если правильно выполнил менее половины работы. **Примечание.**

1) Учитель имеет право поставить ученику оценку выше той, которая предусмотрена нормами, если учеником оригинально выполнена работа.

2) Оценки с анализом доводятся до сведения учащихся, как правило, на последующем уроке, предусматривается работа над ошибками, устранение пробелов.

При проведении **тестовых работ** по русскому языку критерии оценок следующие: «5» - 90 – 100 %;

«4» - 78 – 89 %;

«3» - 60 – 77 %;

«2» - менее 59%.

Примерные задания.

Диктант (входной контроль)

1. Путешественника, впервые отправляющегося в центральные районы высокого Тянь-Шаня, изумляют прекрасные дороги, проложенные в горах. 2. Множество машин движется по горным дорогам. 3. Наполненные грузом и людьми, тяжелые машины взбираются на высокие перевалы, спускаются в глубокие горные долины, поросшие высокой травой. 4. Чем выше поднимаемся в горы – чище, прохладнее воздух. 5. Ближе к нам вершины горных хребтов, покрытые снегом.

6. Дорога, огибающая голые скалы, вьется по глубокой ложбине. 7. Горный поток, стремительный и бурный, то подмывает дорогу, то теряется в глубоком каменном русле. 8. Дикое, пустынное впечатление производит раскинувшаяся вдоль бурной реки глубокая ложбина. 9. Звенящие на ветру стебли высохших трав покрывают дикую степь. 10. Редкое дерево виднеется на берегу реки. 11. Маленькие степные зайцы прячутся в траве, прижав уши, сидят возле врытых в землю телеграфных столбов. 12. Стадо джейранов перебегает дорогу. 13. Далеко видно этих мчащихся по степи легконогих животных. 14. Остановившись на берегу шумной реки, размывавшей край горной дороги, на склонах горы можно рассмотреть в бинокль стадо горных серн. 15. Чуткие животные поднимают головы, вглядываясь в пробегающую дорогу.

Задания к тексту:

1. Выписать несколько слов (2-3) с безударной гласной в корне слова, проверяемой ударением, подобрать к ним проверочные слова.
2. Выписать несколько (2-3) словарных слов.
3. Выписать глагол на –тся/ться, объяснить его правописание.
4. Выписать полное прилагательное или причастие с безударным окончанием, объяснить его правописание.
5. Выписать несколько сложных слов.
6. Выписать два предлога, одно деепричастие.
7. Указать номер предложения, осложненного обособленным определением, выраженным причастным оборотом.
8. Указать номер предложения, осложненного обособленным обстоятельством, выраженным деепричастным оборотом.
9. Указать номер предложения, осложненного однородными членами предложения.
10. Выписать слово в переносном значении (в составе словосочетания).
11. Определить стиль текста.
12. Определить тип речи.

РАЗДЕЛ: «ЛЕКСИКА. ФРАЗЕОЛОГИЯ. ЛЕКСИКОГРАФИЯ»

Практическая работа №1: «Употребление паронимов» Цель работы научиться:

- различать паронимы и устранять ошибки, связанные с неправильным употреблением паронимов.
- определять в речи ошибки, связанные с речевой избыточностью.

Вариант1

Задание. Отредактируйте предложения: найдите (подчеркните) случаи неправильного употребления паронимов и исправьте ошибки. Запишите верный вариант паронима.

1. Изменения, прошедшие в стране за последнее время, необратимы.

Ответ _____

2. Дети близко к сердцу воспринимают огорчения родителей.

Ответ _____

3. Вслед за черешней подспели ранние сорта яблок.

Ответ _____

4. Первый выпуск нового журнала был встречен читателями с большой

заинтересованностью.

Ответ _____

5. Самолеты значительно укоротили путь от Камчатки до Якутска.

Ответ _____

6. Под текстом заявления нужно поставить роспись.

Ответ _____

7. Обмороженные стекла окошек едва рассеивают тусклый свет светлого мартовского утра.

Ответ _____

8. Пером писателя водит не стремление к внешней эффективности, а желание глубже осмыслить существо происходящего.

Ответ _____

9. Для решения этой проблемы потребовались экскурсии в математику и биологию.

Ответ _____

10. В работах учащихся очень часто можно встретить не ошибку, а обычную отписку.

Ответ _____

11. Футбольная команда дала ответственный удар своему противнику.

Ответ _____

12. Воспитательский процесс подрастающего поколения дается в наше время нелегко, особенно молодым родителям.

Ответ _____

13. По базам противника был нанесен тактичный удар.

Ответ _____

14. Дом, который стоял на отшибе, охраняла злостная собака.

Ответ _____

15. После операции пациента ждал длинный процесс выздоровления.

Ответ _____

Вариант 2

Задание 1. Составить словосочетания с каждым из паронимов. Абонемент – абонент, быт – бытие, героизм – геройство, гордость – гордыня, добрый – добротный

Задание 2. Определите, какое слово нужно вставить на место пропуска в предложении:

- 1) Преподаватели дают студентам список ... литературы и свою концепцию на лекциях (рекомендованной, рекомендательной).
- 2) Несмотря на рассветный час, людей было много. Какая-то ... часть двигалась шагом к заставе (конская, конная)
- 3) В новых кварталах города находятся самые ... дома (высотные, высокие) 4) После ссоры между бывшими приятелями установились ... отношения (вражеские, враждебные)

Задание 3. Найдите и устраните тавтологию. Исправленный вариант запишите.

- 1) Очень уникальные экспонаты были представлены в витринах музея.
- 2) Сорвав цветок, он почувствовал его благоуханный аромат. 3) Агентство обязуется подбирать свободные вакансии для клиентов в соответствии с их пожеланиями.
- 4) Лес, окутанный черным мраком, наводил на нас ужас.
- 5) В этом стихотворении Бернс воссоединяет воедино тему бессмертия жизни и труда с образом народного героя.

Вариант 3 Задание 1. Составить словосочетания с каждым из паронимов.

Глубокий – глубинный, доверительный – доверчивый, командированные – командировочные, исполнительный – исполнительский, лиричный – лирический

Задание 2. *Определите какое слово нужно вставить на место пропуска в предложении:*

- 1) Став старше, мы узнали, что сказки – это ... творчество народа (духовное, душевное).
- 2) Лето оказалось на редкость холодным, и ... курортники не поправили финансовые дела большинства сочинских санаториев (одинокое, одиночные).
- 3) Универсальный стиральный порошок также употребляется для ... посуды (мытья, мойки)
- 4) При решении этой проблемы потребовались ... в математику и биологию (экскурсы, экскурсии)

Задание 3. *Найдите и устраните тавтологию. Исправленный вариант запишите.* 1) Певец завоевал любовь взыскательной публики своим прекрасным голосом.

- 2) Помочь уставшим клеткам головного мозга помогает фосфор, содержащийся в рыбных продуктах.
- 3) Эти две растительные культуры прекрасно сосуществуют вместе на одной грядке.
- 4) Здесь можно приобрести все необходимые товары и вещи.
- 5) Невольно вспоминаются в памяти слова Н.В.Гоголя.

Вариант 4

Задание 1. *Составить словосочетания с каждым из паронимов.*

Нетерпимый – нестерпимый, эффективный – эффектный, надеть – одеть, деловой – дельный, искусный – искусственный

Задание 2. *Определите какое слово нужно вставить на место пропуска в предложении:*

- 1) Дата приезда комиссии не была известна работникам отделения, и этот..... держал их в напряжении (факт, фактор)
- 2) Горлов, чувствуя мощную радиацию света, превращающую воздух в бесцветную плазму испытывал.....чувство (двойное, двойственное)
- 3) Грипп очень ..., поэтому его нельзя переносить на ногах (заразителен, заразен).
- 4) Боец не ... перед опасностью (дрогнул, вздрогнул)

Задание 3. *Найдите и устраните тавтологию. Исправленный вариант запишите.* 1) Это будет позволять не только держать отрасль на плаву, но и направлять ее в нужном направлении.

- 2) Среди учителей допускаются исправления в документах, что недопустимо.
- 3) У него очень бедный словарный запас слов родного языка.
- 4) Пресса высоко позитивно оценивает результаты выборов.
- 5) Товарные биржи были сформированы в форме акционерных обществ.

Проверочная работа

Цель:

1. Контроль усвоения навыков по теме «Лексика. Фразеология. Лексикография».
2. Подготовка к ЕГЭ.

Задачи:

1. Развитие логического мышления учащихся.

2. Отработка навыков оптимального распределения времени на выполнение заданий различного типа.
3. Воспитание интереса к изучению русского языка через использование компьютерных технологий.
4. Формирование навыков самостоятельной работы, самопроверки и самооценки учебного труда.

1. О каком языковом явлении говорится в стихотворении: Много разных есть ключей:
Ключ-родник среди камней, Ключ скрипичный,
завитой, И обычный ключ дверной.

2. Найдите предложения, в которых допущена ошибка в употреблении выделенного слова. Укажите цифру, обозначающую номер выбранного предложения. Запишите предложения в исправленном виде.
 1. Друзья были обескуражены **ледяным** приемом, который был оказан им в этом доме.
 2. Из **красочных** веществ животного происхождения наиболее известны кармин и пурпур.
 3. В качестве минеральной подкормки для сельскохозяйственных животных используется **костная** мука.
 4. Есть **вечные** человеческие ценности, среди них – стремление к равенству и справедливости.
 5. Собаки встретили путешественников **злобным** лаем.
 6. Этот человек производит **двойное** впечатление.
 7. Игорь **одел** на малыша свою джинсовую куртку, взял его на руки и бережно понес домой.
 8. **Великий** поэт России сумел выразить в своих произведениях дух нашего непростого времени.
 9. Ведущий **информативной** программы должен соблюдать нормы орфоэпии.
 10. Читая серьезные книги, Ульяна, как человек очень глубокий, приобретала большой **жизненный** опыт, которым она щедро делилась с окружающими.

3. Какими частями речи является слово «путём» в предложениях?

- А) Почта была доставлена водным путём.
- Б) Разногласия были устранены путём переговоров.
- В) И слова-то путём не умеет молвить, а еще петербургский!

4. Подобрать вторую часть фразеологизма и записать его.

1. Невзирая на

8. Как две капли _____

2. Два _____ сапога
 9. Сулить _____ золотые _____
 3. Буря в _____ 10. Еле-эле
 душа _____
 сон _____ 4. Топтаться на _____ 11. На _____
 5. Кусать _____ 12. Голод не _____
 6. Не мудрствуя _____ 13. Рожденный ползать _____
 7. Зарубить себе _____

5. По лексическому значению узнайте слово и запишите его. (Первые буквы искомых слов даны в скобках).

1. человек, который противится нововведениям (К).
2. направление развития (Т).
3. система взглядов на природу и общество (М).
4. синоним слова “народовластие” (Д).
5. антоним к слову “идентичный” (Р).
6. сюжетное стихотворение, построенное на фантастическом, фольклорном, легендарно-историческом, бытовом материале, с мрачным, таинственным колоритом (Б).
7. антоним к слову “лаконичный” (М).
8. освобождение от зависимости, предрассудков, уравнивание в правах (Э).
9. синоним слова “первенство” (П).

6. По двум русским синонимам определите соответствующее им по смыслу слово иноязычного происхождения. Все искомые иноязычные слова начинаются на букву “К” и расположены в строгом алфавитном порядке.

1. Хлопотный, трудный
2. Прихоть, причуда
3. Суть, сущность
4. Выразительны, своеобразный
5. Любезность, похвала
6. Уточнение, пояснение
7. Установление, утверждение
8. Отвратительный, страшный
9. Преклонение, почитание

7. Найдите синонимы и запишите соответствующие пары цифр.

1. Надежда 2. Оплот. 3. Изумительный. 4. Лаконичный. 5. Колоссальный. 6. Любезность. 7. Неотъемлемый.

8. Лживый. 9. Грациозный. 10. Факультативный. 11. Краткий. 12. Обыватель. 13. Исполинский.

14. Необязательный. 15. Упование. 16. Неотделимый. 17. Изящный. 18. Мещанин. 19. Цитадель. 20. Комплимент. 21. Спокойный. 22. Мистический. 23. Восхитительный. 24. Сиять. 25. Альманах. 26. Блестеть. 27. Невозмутимый. 28. Неискренний. 29. Сборник. 30. Сверхъестественный.

8. Сгруппируйте парами антонимы и запишите соответствующие пары цифр.
 1. Явный. 2. Активно. 3. Ничтожный. 4. Вечность. 5. Вперед. 6. Всегда. 7. Высоко. 8. Завышать. 9. Круто. 10. Твердый. 11. Нужда. 12. Подлинный. 13. Мгновение. 14. Пассивно. 15. Скрытый. 16. Великий. 17. Назад. 18. Никогда. 19. Занижать. 20. Полого. 21. Мягкий. 22. Достаток. 23. Поддельный. 24. Низко.

Бланк ответов Фамилия, имя учащегося

Дата _____

1. Языковое явление: __

2. Исправленные предложения:

3. Слово *путём* является

- А) _____ Б) _____
 В) _____

7. Пары синонимов:

_____	_____	_____
_____	_____	_____
_____	_____	_____
_____	_____	_____

8. Пары антонимов:

Ответы:

1. Омонимия. (1 балл)

2. (Максимум – 8 баллов)
 2. Из **красящих** веществ животного происхождения наиболее известны кармин и пурпур.
 6. Это человек производит **двойственное** впечатление.
 7. Игорь **надел** на малыша свою джинсовую куртку, взял его на руки и бережно понес домой.

9. Ведущий **информационной** программы должен соблюдать нормы орфоэпии.
 3. (Максимум – 3 балла)
 - А) существительное

 4. (Максимум – 13 баллов) Фразеологизмы:
 1. Невзирая на лица
 2. Два сапога пара
 3. Буря в стакане
 4. Топтаться на месте
 5. Кусать локти

Б) предлог

В) наречие

6. Не мудрствуя лукаво

11. На сон грядущий

7. Зарубить себе на носу

12. Голод не тётка

8. Как две капли воды

13. Рожденный ползать

9. Сулить золотые горы

летать не может

10. Еле-еле душа в теле

5. (Максимум – 9 баллов)

1. Консерватор 4. Демократия 7. Многословный 2. Тенденция 5. Различный 8. Эмансипация
3. Мировоззрение 6. Баллада 9. Приоритет.

6. (Максимум – 9 баллов) Слова иноязычного происхождения:

1. Хлопотный, трудный 6. Уточнение, пояснение (*канительный*) (*конкретизация*).
2. Прихоть, причуда (*каприз*). 7. Установление, утверждение
3. Суть, сущность (*квинтэссенция*). (*констатация*).
4. Выразительны, своеобразный 8. Отвратительный, страшный
(*колоритный*). (*кошмарный*).
5. Любезность, похвала 9. Преклонение, почитание (*культ*).
(*комплимент*).

7. (Максимум – 15 баллов) Пары синонимов:

- 1 – 15 6 – 20 12 – 18
2 – 19 7 – 16 21 – 27
3 – 23 8 – 28 22 – 30
4 – 11 9 – 17 24 – 26
5 – 13 10 – 14 25 – 29

8. (Максимум – 12 баллов) Пары антонимов:

- 1 - 15
2 - 14
3 - 16
4 - 13
5 - 17
6 - 18
7 - 24
8 - 19
9 - 20
10 - 21
11 - 22
12 - 23

Максимум можно набрать 70 баллов.

Шкала перевода баллов в оценки			
«2»	«3»	«4»	«5»
0 - 34	35 - 48	49 - 62	63 - 70

РАЗДЕЛ: «ФОНЕТИКА. ГРАФИКА. ОРФОГРАФИЯ»

Зачет

Учащимся предлагаются вопросы для повторения

Вопросы для повторения

1. Что изучает фонетика?
2. Какой раздел языкознания изучает буквы, их начертания и соотношение со звуками?
3. В чем различие между буквой и звуком?
4. В чем различие между произношением согласных и гласных звуков?
5. В чем различие между глухими и звонкими согласными?
6. Какие звуки не образуют пар по глухости/звонкости?
7. В чем различие между твердыми и мягкими согласными?
8. Какие звуки не образуют пар по твердости/мягкости?
9. Как может быть обозначена на письме мягкость согласных звуков?
10. Какие согласные звуки называются шипящими?
11. Какие буквы и в каких условиях обозначают два звука?
12. С помощью каких букв обозначается звук [й]?

Ученики работают в парах: повторяют самостоятельно и оценивают себя, спрашивают друг друга и оценивают. Результаты опроса фиксируют в «Листе достижений»

Лист достижений

ФИО _____

Тема «Фонетика. Орфоэпия. Орфография»

№ п/п	Действия учеников	Оценка		оценка
		Самооценка	Взаимооценка	Учителя

1	<p>Знаю, что такое фонетика, орфоэпия, орфография и что изучает каждый из этих разделов.</p> <p>Различаю буквы и звуки.</p> <p>Знаю различия в произношении гласных и согласных звуков</p> <p>Умею классифицировать согласные звуки.</p> <p>Умею классифицировать гласные звуки.</p>			
2	2.1 Знаю условия выбора безударной гласной в корне и применяю знания на практике.			

	2.2 Знаю условия выбора гласных О-Е после шипящих в корне и умею применять знания на практике.			
	2.3 Знаю условия выбора чередующихся гласных в корне и применяю знания на практике.			
	2.4 Знаю условия выбора гласных И-Ы после Ц в корне и умею применять на практике.			
	2.5 Знаю условия выбора гласных И-Ы после приставок в корне слова и умею применять на практике.			
3	<p>Знаю условия выбора букв З-С в приставках и умею применять на практике.</p> <p>Знаю условия выбора гласных Е-И в приставках и умею применять на практике.</p>			
4	Знаю об употреблении Ъ и Ь, умею применять знания на практике.			

5	Знаю условия выбора гласных О- Е после шипящих в суффиксах и умею применять на практике. Знаю условия выбора гласных И- Ы после Ц в суффиксах и умею применять на практике			
6	Знаю условия выбора гласных О- Е после шипящих в окончаниях и умею применять на практике. Знаю условия выбора гласных И-Ы после Ц в окончаниях и умею применять на практике			
7	Знаю нормы произношения гласных, согласных и нормы ударения.			

2.1. Запишите слова в два столбика.

Буквы Е, Ё, Ю, Я обозначают один звук	Буквы Е, Ё, Ю, Я обозначают два звука

Петли, полёт, скамья, язык, ругаться, блистающий, льёт, (с) дядей, мясо, воркование, весь, длинная, вести, уходя, влево, опустился, любить, слушают, молодая.

2. 2. Укажите номера слов, в которых все согласные звуки звонкие: 1) отдал; 2) отзвук; 3) взять; 4) боязнь; 5) борода; 6) скоба; 7) груз; 8) друг; 9) больной; 10) нота.

Укажите номера слов, в которых все согласные звуки твердые:

1) справка; 2) будто; 3) дрожь; 4) ешьте; 5) соловьи; 6) спутник; 7) возжег; 8) ожег.

Укажите номер слова с мягким согласным [т']:

1) пастель; 2) термин; 3) Амстердам; 4) темп; 5) Данте; 6) компьютер.

Укажите номера слов с мягким согласным [н']:

1) Гвинея; 2) Нельсон; 3) тоннель; 4) неологизм; 5) турне; 6) кашне.

В произношении каких слов есть лишний звук?

1) ин[и]циалы; 2) компроме[н]тировать; 3) инци[н]дент; 4) ин[и]циатива; 5) конста[н]тировать.

Сделайте орфографическую запись слов, составьте с ними словосочетание.

Изморозь[с']_____

Вперемежку[ш]ку_____

Укажите номера слов, в которых написание полностью совпадает с произношением:

1) бедный; 2) сердце; 3) отдать; 4) голубь; 5) игры; 6) латы; 7) рукав; 8) милиция;
9) ошибка; 10) скучный; 11) храброго; 12) что.

Укажите звуковое значение буквы Т в словах:

1) от службы; 2) птица; 3) отсрочка; 4) отделить; 5) местный; 6) процентный.

Какие звуки обозначают выделенные буквы?

кофе		модель
волна		отель
положить		Одесса
купаться		дезинфекция
тест		тенор
интервью		кабаре

Укажите звуковое значение выделенных букв и буквосочетаний:

1) подписчик; 2) заказчик; 3) помощник; 4) легкий; 5) смягчить; 6) песни; 7) изжарить; 8) летчик; 9) безжалостный; 10) тридцать; 11) подчистить.

Укажите номера слов, в которых ударение падает на второй слог:

1) послала; 2) умерший; 3) форзац; 4) мельком; 5) агентство; 6) хозяйева; 7) свекла; 8) досуг; 9) понявший; 10) понятый; 11) позвонишь; 12) торты; 13) диспансер.

Укажите номера слов, в которых количество букв и звуков совпадает:

1) прежние; 2) слезы; 3) нашел; 4) весь; 5) кажется; 6) отстаёт.

Какой из вариантов фонетической транскрипции слова «семья» верен?

1) [с'им'й'а]; 2) [с'имь'й'а]; 3) [с'имй'а]; 4) [с'йим'й'а].

В каких словах мягкий знак используется для обозначения мягкости согласных?

1) тоньше; 2) ночь; 3) прячьте; 4) терпеть.

В каких словах выделенная буква обозначает звук [о]?

1) бытие; 2) маневр; 3) иноплеменный; 4) разноплеменный; 5) хребет; 6) преемник. Какое средство художественной выразительности, основанное на фонетических законах языка, используется в тексте? Спишите текст, вставьте пропущенные буквы.

Всю ноч... шуршало и шумело,
Ш...птало, в темень уходя, Т...кло,
срывал...сь, ш...лестело И что(то) мне
ск...зять х...тело Под шум д...ждя, под шум
д...ждя.
И мнил...сь мне, что кто(то), строго
Дням отшумевш...м сч...т ведя,
Ст...ит у темного порога
(Не)отр...зимо, как тр...вога, Под шум
д...ждя, под шум д...ждя.
Ра(с,сс)вет тума(н,нн)о ра...г...рался,
И умоляя и стыдя, А я понять его
старался,
Я засыпал и просыпался
Под шум д...ждя, под шум д...ждя. (В.
Рожественский)

РАЗДЕЛ: «МОРФЕМИКА И СЛОВООБРАЗОВАНИЕ»

Практическая работа по определению способов образования слов

1. Выполнить соотношение

- | | |
|--|----------------|
| • Приставочный МГУ | Лесник |
| <input type="checkbox"/> Суффиксальный | Кресло-кровать |
| <input type="checkbox"/> Приставочно-суффиксальный | Ледокол |
| <input type="checkbox"/> Бессуффиксный | Прочитать |
| <input type="checkbox"/> Сложение целых слов | Пришкольный |
| <input type="checkbox"/> Сложение основы слова с целым словом | Зелень |
| <input type="checkbox"/> Сложение начальных букв | Светло-розовый |
| <input type="checkbox"/> Сложение с помощью соединительных гласных о и е | |

2. Запишите несколько примеров слов, образованных:

а) приставочным способом

б) суффиксальным способом

в) приставочно-суффиксальным способом

г) способом сложения

3. Тест

1. Какое слово образовано приставочно-суффиксальным способом?

- А) приехать,
- Б) читатель,
- В) неизбежный,
- Г) виднеться.

2. Какое слово образовано приставочно-суффиксальным способом?

- А) восход
- Б) заповедник
- В) выполнение
- Г) насухо

3. Какое слово образовано суффиксальным способом?

- А) сторожка,
- Б) нерешительный, В) по-зимнему,
- Г) полив.

4. Какое слово образовано приставочным способом?

- А) купленный,
- Б) где-нибудь,
- В) доверху, Г) размешать.

5. Какое слово образовано бессуффиксным способом

- А) синеть,
- Б) наладчик, В) лесоруб,
- Г) подъезд.

6. Какое слово образовано способом сложения?

- А) международный
- Б) обороноспособный
- В) перекресток
- Г) сверхъестественный

7. В каком слове допущена ошибка в определении способа образования слова?

- А) усиленно – приставочный,
- Б) пробежать – приставочный,
- В) выход – бессуффиксный, Г) горение – суффиксальный.

8. Укажите способ образования слова ПРИЗЫВ

- А) приставочный,
- Б) суффиксальный,
- В) бессуффиксный,
- Г) переход

РАЗДЕЛ: «МОРФОЛОГИЯ И ОРФОГРАФИЯ»

Контрольная работа

1. Спишите текст, расставляя недостающие знаки препинания, раскрывая скобки, вставляя, где необходимо, пропущенные буквы. Определите стиль текста.

Сон Обломова

Сни(т,ть)ся Илье Ильичу большая тёмная гости(н,нн)ая в родит..льском доме с яс..н..выми ст..ри(н,нн)ыми креслами вечно покрытыми чехлами с огромным, н..уклюж..м и ж..стким диваном и одним большим кож..(н,нн)ым креслом.

Наступает дли(н,нн)ый зимний вечер. Мать сидит на диване поджав ноги под себя и лениво вяж..т детский чулок зевая и поч..сывая по временам спиц..й голову...

Отец зал..жив руки назад ход..т по комнате (в)зад и (в)перед, в соверше(н,нн)ом удовольствии.., или пр..сяд..т в кресло и пос..дев (н..)много начнет опять ходить пр..слуш..ваясь к звуку собств..(н,нн)ых шагов.

В комнате тускло г..рит одна сальная свеч..ка и то это допускалось только в зимн..е и осе(н,нн)ие вечера. В летние мес..цы все старались л..жи(т,ть)ся и вст..вать без свечей при дневном свете.

Это частью делалось по пр..выч..ке частью из эк..номии. На всякий предмет который пр..изводился вне дома а пр..обр..тался п..купкою обломовцы были до крайности скупы.

Они с радостью закол..т отличную индейку или дюж..ну ц..плят к пр..езду гостя но лишн..й изюм..нки в кушанье (не)полож..т и побл..днеют если тот(же) гость сам..вольно вздума..т сам себе налить рюмку вина.

Обломовцы луч..ше соглашались т..рпеть всякого рода н..удобства чем трат..ть деньги.

Услыхав что один из окрес..ных молодых помещ..ков езд..л в Москву и запл..тил там за дюж..ну рубашек триста рублей, двадцать пять рублей за сапоги и сорок рублей за ж..лет к свадьбе старик Обломов п..р..крестился и сказал с выр..жен..ем ужаса что «эт..к..го молодца надо пос..дить в острог».

Они в прост..те души пон..мали и пр..в..дили в исп..лнен..е единств..(н,нн)ое уп..тр..блен..е капита(л,лл)ов – д..ржать их в сундуке.

И.А.Гончаров

2. Определите тип (-ы) речи, представленный (-ые) в абзацах 1 –3.
3. Выпишите из текста слово (-а), вышедшее (-ие) из употребления.
4. Из предложения 1 выпишите слово, образованное путём перехода прилагательного в существительное, разберите это слово по составу.
5. Из абзаца 2 выпишите слова с безударной гласной в корне, проверяемой ударением.
6. Из предложений абзацев 3 – 4 выпишите слова с чередованием гласных в корне.
7. Из абзацев 1 – 2 выпишите слова с гласными *о/ё* после шипящих.
8. Из предпоследнего абзаца выпишите слово (-а) с непроизносимой согласной.
9. Из абзаца 3 выпишите слово(-а), в котором (-ых) приставка обозначает неполноту действия.
10. Из последнего предложения выпишите словосочетание со связью *согласование*.

РАЗДЕЛ : «ЧАСТИ РЕЧИ»

Проверочная работа

ВАРИАНТ 1

I. ЗНАМЕНАТЕЛЬНЫЕ ЧАСТИ РЕЧИ

1. ИМЯ СУЩЕСТВИТЕЛЬНОЕ

1. В каком слове пишется И?

- 1) ящич...к 2) кресл...це 3) нож...нька 4) тяж...сть

2. Какое существительное относится к мужскому роду?

- 1) контральто 2) мышь 3) тюль 4) мозоль

3. Какое слово в форме именительного падежа множественного числа имеет окончание -Ы (-И)?

- 1) договор... 2) вексель... 3) паспорт... 4) профессор...

4. В каком слове окончание Е?

- 1) в комментарии... 2) присутствовать на заседани... 3) по алле... 4) о благосостояни...

2. ИМЯ ПРИЛАГАТЕЛЬНОЕ

1. В каком варианте пишется Е?

- 1) в бескрайн...м просторе 2) укрыться заячь...м тулупом 3) проснуться ранн...м утром 4) будь хорош...м мальчиком

2. В каком слове есть суффикс -СК-?

- 1) матрос...кая служба 2) вес...ие доказательства 3) ни...кое давление 4) калмы...ие песни

3. Укажите относительные прилагательные.

- 1) молодой (человек), красивый (рисунок), белый (снег)
2) деревянный (дом), лисий (хвост), мамин (шарф)
3) весеннее (утро), железный (гвоздь), спортивная (одежда)

3. ИМЯ ЧИСЛИТЕЛЬНОЕ

1. Найдите словосочетание с числительным.

- 1) «тройка» за ответ 2) третий по списку 3) утроить усилия 4) трёхэтажный дом

2. Найдите пример с ошибкой в образовании формы слова.

- 1) четырьмястами строчками
2) шестьюстами учениками
3) свыше пятисот шестидесяти тысяч километров
4) в двух тысячи восьмом году

4. МЕСТОИМЕНИЕ

1. Найдите лишнее слово, учитывая разряды местоимений.

- 1) свой 2) собой 3) мой 4) наш

2. В каком варианте пишется буква Е?

- 1) н... кто не знает 2) н.. за что на свете 3) н... чего раздумывать 4) н.. до чего нет дела

3. Укажите предложение с грамматической ошибкой. 1) Подойди к нему. 2) У их все не так! 3) У него все в порядке.

5. ГЛАГОЛ

1. В каком ряду все слова являются глаголами?

- 1) выписал, замерз, куплю, забыт 2) построен, нарисовала, берег, сшит 3) одет, смел, съел, сходите
4) выдержишь, дам, отбил, сотри

2. От каких глаголов нельзя образовать форму 1-го лица настоящего или будущего времени?

- 1) бежать 2) победить 3) бриться 4) мурлыкать

6. ПРИЧАСТИЕ И ДееПРИЧАСТИЕ

1. В каком ряду все слова являются причастиями?

- 1) перевернув, посидев, невпопад, раскидистый
2) перепрыгнувший, решаемый, вынув, несчастный
3) гонимый, затемнена, нагретая, назначено
4) разделенный, держащий, расставаясь, увлекающая

2. Во всех словах строчки в суффиксе пишется буква Я

- 1) расстрел...нный, дремл...щий, леле...л, хвал...щийся
2) почу...в, пил...щий, раска...лся, раскле...в
3) прола...л, прома...вшись, стел...щийся, раскле...нный
4) вид...щий, чу...л, просе...нный, затее...в

7. НАРЕЧИЕ

1. В каком слове на конце пишется А?

- 1) вправ... 2) сначала... 3) занов... 4) запрост...

2. В каком варианте наречие пишется через дефис?

- 1) в...трое 2) в...третьих 3) в...догонку 4) в... начале подумай

3. В каком варианте наречие пишется раздельно?

- 1) в...правду важный 2) по...одиночке 3) сдал во...время 4) на...лету

8. ПРАВОПИСАНИЕ Н И НИ НН В РАЗНЫХ ЧАСТЯХ РЕЧИ

1. В каком слове пишется одна Н?

- 1) закопчен...ые стены 2) трава подстрижен...а 3) неждан...ый 4) слышан...ая мною история

2. В каком слове пишется НН?

- 1) ранен...ый боец 2) кожан...ое кресло 3) юн...ый возраст 4) воспитан...ый человек

9. ПРАВОПИСАНИЕ СЛОЖНЫХ СЛОВ

1. В каком ряду все слова пишутся раздельно?

- 1) (ново)сибирский, (глухо)немой, (выше)указанный
2) (плохо)скрываемый, (всемирно)известный, (мало)пригодный для жизни
3) (дико)растущий,(близ)лежащий, (ясно)видящий
4) (пепельно)серый, (выпукло)вогнутый, (исторически)значимый

2. Укажите номер предложения, в котором выделенное слово пишется слитно. 1) Я

пройду тихонько (В)ДОЛЬ забора.

- 2) Самые высокие порывы человеческой души связаны с чувством Родины, которое ВРЯД(ЛИ)можно выразить обычными словами.
3) (ПО)ВИДИМОМУ, наша поездка приближалась к концу.
4) Я молчу, глядя (В)ДАЛЬ моря.

II. СЛУЖЕБНЫЕ ЧАСТИ РЕЧИ

1. ПРЕДЛОГ

1. Укажите предлоги, которые пишутся слитно.

- 1) (в)близу 2) (в)продолжение 3) из(за) 4) (на)встречу 5) (по)мере 6) (в)следствие

2. В каком предложении выделенное слово является предлогом и пишется СЛИТНО? 1)

(В)ТЕЧЕНИЕ всего пути он хранил молчание.

- 2) Что вы имеете В(ВИДУ)?
3) Плавать в этой реке опасно (В)СЛЕДСТВИЕ быстрого течения и водоворотов.
4) (В)ПРОДОЛЖЕНИЕ разговора малыш с интересом посматривал на взрослых.

2. СОЮЗ

1. Отметьте предложения, в которых слова пишутся раздельно.

- 1) Что(б) других учить, надо свой разум наточить.
- 2) И что(бы) она ни делала, всё выходило красиво.
- 3) Что(бы) ни произошло, можешь на меня рассчитывать.
- 4) Что(бы) узнать человека, надо с ним пуд соли съесть.

2. В каком предложении оба выделенных слова пишутся слитно?

- 1) Глаза ломило, будто КТО(ТО) нажимал на них (ПО)ВЕРХ век пальцами.
- 2) (В)ДАЛИ шёл теплоход, и (ОТ)ТУДА доносилась тихая музыка.
- 3) Подбородок его выступал очень далеко вперёд, ТАК(ЧТО) он всякий раз закрывал его платком, ЧТО(БЫ) не заплевать.
- 4) Молчаливо и КАК(ТО) иначе, чем днём, стояли (МНОГО)ОКОННЫЕ дома с их обитателями.

3. ЧАСТИЦА

1. В каком варианте НЕ пишется раздельно?

- | | |
|--------------------------------|--------------------------------|
| 1) (не)прерывное (не)домогание | 2) мне это вовсе (не)интересно |
| 3) (не)вежда | 4) это было (не)избежно |

2. НИ пишется в предложении

- 1) Н... мы одни обсуждали происшествие.
- 2) Татаринцов н... мог внутренне не согласиться с тем, что сказанное вполне справедливо.
- 3) Как н... стремились мы быть первыми, но не смогли преодолеть препятствия.
- 4) Он был н... только музыкант, но и композитор.

III. ОРФОГРАФИЯ

1. В каком ряду во всех словах пропущены двойные согласные?

- 1) ко...ичество, га...ерея, дра...а 2) ба...он, режи...ер, пре...а 3) а...юминий, гра...отность, ре...урс 4) а...отация, моногра...а, ди...еренцировать

2. В каком слове на месте пропуска пишется О?

- 1) ж._лоб 2) печ._нка; 3) ц._коль 4) ш._пот

3. В каком ряду во всех словах пропущена буква А?

- 1) препод...вать, пол...гается, упр...щать 2) предст...влять, предназн...чение, дек...рация
3) д...роженька, ф...нтазия, л...боратория 4) пригл...шать, уг...сать, выр...сти

4. Какой ряд состоит из слов, в которых пропущены только чередующиеся безударные гласные корня?

- 1) сокр...щать, р...скошный, избирательная к...мпания
- 2) ск...кать, отр...сль, безотл...гательный
- 3) благосл...вить, предв...рительно, ди...гональ
- 4) предпол...жительно, прор...стать, п...норама

5. В каком слове пишется приставка ПРЕ-?

- 1) пр...брежный 2) пр...остановиться 3) пр...прятать 4) пр...увеличить

6. В каком слове приставка оканчивается на глухую согласную?

- 1) пре...шествовать состязанию 2) по...толкнуть локтем 3) о...бежать от дома 4) на...писать адрес.

7. В каком ряду во всех словах на месте пропуска пишется Ъ?

- 1) раз...емный, без...ядерный, изголов...е
меж...этажный
- 2) в...езжающий, из...ятый
- 3) с...емный, об...ектив, двух...ярусный
кон...юнктивит
- 4) необ...ятный, бул...онный

ВАРИАНТ 2

I. ЗНАМЕНАТЕЛЬНЫЕ ЧАСТИ РЕЧИ

1. ИМЯ СУЩЕСТВИТЕЛЬНОЕ

1. В каком слове пишется И?

- 1) французж...нка 2) виш...нка 3) нищ...нка 4) солом...нка

2. Какое существительное относится к женскому роду?

- 1) толь 2) бандероль 3) бра 4) лебедь

3. Какое слово в форме именительного падежа множественного числа имеет окончание -Ы (-И)?

- 1) бухгалтер... 2) округ... 3) парус... 4) отпуск...

4. В каком слове окончание Е?

- 1) сообщить о метел... 2) в ближнем зарубежь...
- 3) отправить письмо Анастаси... 4) свидетельство о рождении...

2. ИМЯ ПРИЛАГАТЕЛЬНОЕ

1. В каком варианте пишется И?

- 1) думать о вчерашн...м событии 2) гордиться могуч...м богатырем
- 3) мечтать о хорош...м друге 4) вспоминать о син...м море

2. В каком слове есть суффикс -СК-?

- 1) голанд...кий сыр 2) рез...ий звук песни 3) вяз...ий ил 4) батра ... кие

3. Укажите притяжательные прилагательные.

- 1) весенняя (песня), зимнее (утро), добрый (мальчик)
- 2) колючий (ёж), свежий (воздух), бежевый (цвет)

3) ослиные (уши), волчий (след), отцов (шарф)

3. ИМЯ ЧИСЛИТЕЛЬНОЕ

1. Найдите собирательное числительное.

- 1) двадцать учеников 2) две десятых урожая 3) одиннадцать экземпляров 4) двое очков

2. Укажите числительное, в склонении которого допущена ошибка.

- 1) пятидесятью 2) шестьюдесятью 3) восемьюдесятью.

4. МЕСТОИМЕНИЕ

1. Укажите ошибку в определении разряда местоимений.

- 1) сколько-нибудь – неопределённое 2) ваш – личное 3) такой – указательное 4) всякий – определительное

2. В каком варианте пишется буква И?

- 1) н... кому остаться дома 2) н ... за что не скажу
3) н... у кого попросить денег 4) н .. которые люди

3. Укажите предложение с грамматической ошибкой.

- 1) У его отца была старинная книга. 2) У его была старинная книга 3) От них ничего не дождешься.

5. ГЛАГОЛ

1. В каком ряду глаголы относятся к одному виду?

- 1) люблю, придумывал, работать, спел 2) заснул, открылся, бегите, ищу
3) вспомню, покорми, прошелся, увижу 4) вылез, зажмурился, подрабатывал,
ем

2. В каком случае форма повелительного наклонения глагола образована правильно?

- 1) положь 2) ляг 3) ездай 4) вылазь

6. ПРИЧАСТИЕ И ДВЕПРИЧАСТИЕ

1. Сколько причастий в двух приведенных предложениях? Выпишите их.

Это были опаленные летним солнцем, утомленные тяжелым трудом люди. Руки их были исцарапаны, ноги испачканы землей.

- 1) 2 2) 3 3) 4 4) 5
-
-
-

2. Во всех словах строчки в суффиксе пишется буква Е

- 1) ненавид..вший, рассе..нный, постро..в, посеребр..ны
- 2) увид..в, завис..л, постро..нный, закле..на
- 3) завис..мый, разве..в, объезд..вший, раска..лся
- 4) нахмур..нный, отча..вшись, зате..л, застав..в

7. НАРЕЧИЕ

1. В каком слове на конце пишется А?

- 1) засветл...
- 2) наскор...
- 3) досух...
- 4) накрепк...

2. В каком варианте наречие пишется через дефис?

- 1) он в...правду честен
- 2) говорить по...корейски
- 3) действовать в...тайне
- 4) выступать по...очереди

3. В каком варианте наречие пишется слитно?

- 1) играть в...открытую
- 2) на...совесть
- 3) в...последствии
- 4) кофе по...турецки

8. ПРАВОПИСАНИЕ Н И НИ В РАЗНЫХ ЧАСТЯХ РЕЧИ

1. В каком слове пишется одна Н?

- 1) свежеморожен...ые овощи
- 2) швы отстрочен...ы
- 3) перевязан...ая рука
- 4) вязан...ые бабушкой носки

2. В каком предложении содержится слово с двумя НИ?

- 1) Работа выполнен...а безупречно.
- 2) Задача решен...а правильно.
- 3) Девушка хорошо воспитан...а родителями.
- 4) Учительница строга и сдержан...а

9. ПРАВОПИСАНИЕ СЛОЖНЫХ СЛОВ

1. В каком ряду все слова пишутся слитно?

- 1) (пол)листа, (хлебо)завод, (северо)запад;
- 2) (плащ)палатка, (вечно)зелёный, (еле)еле;
- 3) (крепко)накрепко, (штаб)квартира, (тёмно)зелёный;
- 4) (железо)бетонный, (скоро)спелый, (кино)студия.

2. Укажите номер предложения, в котором выделенное слово пишется слитно.

- 1) ЧТО(БЫ) он ни читал, его нельзя было слушать без волнения.
- 2) (ОТ)ТОГО дома до нашего совсем близко.
- 3) (ИЗ)ПОД обрыва начали вылетать стрижи.
- 4) Дни бегут (В)ПРИПРЫЖКУ.

II. СЛУЖЕБНЫЕ ЧАСТИ РЕЧИ

1. ПРЕДЛОГ

1. В каком варианте предлог пишется слитно?

- 1) (не) смотря на погоду 2) (за) счет усердия 3) (в) течение года 4) (из) за помарок

2. В каком предложении выделенное слово является предлогом и пишется СЛИТНО?

- 1) Я всматривался (В)ТЕЧЕНИЕ реки, медленное и величавое.
2) Он вел разговор, (НЕ)СМОТРЯ НА собеседника.
3) (В)ВИДУ приближающегося шторма рыбакам запретили выходить в море.
4) Девушка поднялась со скамьи и сделала несколько шагов (НА)ВСТРЕЧУ.

2. СОЮЗ

1. Отметьте предложения, в которых слова пишутся слитно.

- 1) За(то) время, что вы потратили, можно было многое успеть.
2) У правды язык суров, за(то) душа добрая.
3) Не за(то) волка бьют, что сер, а за(то), что овцу съел.
4) Весна была ранняя, за(то) суровая, как зима.

2. В каком предложении оба выделенных слова пишутся слитно?

- 1) Папа попросил, ЧТО(БЫ) она (С)НАЧАЛА поздоровалась с Софьей Филипповной.
2) Потом до самой ночи (НЕ)МОГ он унять в теле (НЕ)ПОНЯТНУЮ эту дрожь.
3) (ВО)ВРЕМЯ путешествия скучать (СО)ВСЕМ не приходилось.
4) Она старалась НИ(О)ЧЁМ не думать, но воспоминания плыли ей (НА)ВСТРЕЧУ.

3. ЧАСТИЦА

1. В каком варианте НЕ пишется раздельно?

- 1) совершить (не)лепый поступок 2) бормотать что-то (не)внятное 3) ничем (не)оправданный риск
4) юноша крайне (не)вежлив

2. НИ пишется в предложении

- 1) Он не знал н... правил, н.. простейших теорем.
2) Он не мог н... слышать своего собеседника.
3) На вид он казался ничуть н... моложе брата.
4) Выбирай подарок н... по цене, а по ценности

III. ОРФОГРАФИЯ

1. В словах какого ряда пропущена одна и та же буква?

- 1) вес...ник, двухмес...ный, декаден...ский
2) гиган...ский, глас...ность, великовозрас...ный
3) древес...ный, доблес...ный, съес...ной

4) надкос...ница, искус...ный, завис...ник

2. В каком слове на месте пропуска пишется О?

- 1) трущ...ба 2) зач...т 3) ж...сткий 4) кош...лка

3. В каком ряду во всех словах пропущено И?

- 1) проб...раться, соедин...ние, от...гощать
2) забл...стел, разв...вать ум, приор...тет
3) прив...легированный, пост...лать, изв...нился
4) прост...рается, пал...садник, пренебр...жительно

4. В каком ряду во всех словах пропущена буква И?

- 1) д...монстрация, зам...реть, ж...лтизна 2) выч...тать, д...сант, ч...рстветь
3) заст...лать, бл...стать, зап...рать 4) д...алог, бл...снуть, д...серт

5. В каком слове пишется приставка ПРИ-?

- 1) пр...успеть 2) пр...вращать 3) пр...жать 4) пр...провождать.

6. В каком слове приставка оканчивается на звонкую согласную?

- 1) сделать и...подтишка 2) не...держанный 3) чере...чур строгий
4) бе...возмездный

7. В каком ряду во всех словах на месте пропуска пишется Б?

- 1) бьющий ключ..., любимая вещ..., глубоких луж..., распростиш...ся с людьми
2) стало невмоч..., голос певуч..., громкий плач..., оденеш...ся потеплее
3) промаж... клеем, удивительный товарищ..., грозювых туч..., печ... рулет
4) разреж...те лист, достучиш...ся до соседа, бежать вскач..., помощ... преподавателя

Тест по теме «Имя прилагательное»

1 вариант

1. Как изменяются имена прилагательные?

- А) по родам, падежам, числам;
Б) по родам, падежам, числам и лицам;
В) по лицам, временам, числам;
Г) по лицам и числам; Д) по лицам, числам и родам.

2. Определите, в каком варианте верно указаны разряды прилагательных: греческий профиль, золотой перстень, бесконечный разговор, мамин плащ, заячий тулуп, сырой картофель.

- А) относительное, относительное, качественное, притяжательное, относительное, качественное;
Б) притяжательное, качественное, относительное, относительное, притяжательное, относительное;
В) качественное, качественное, относительное, относительное, притяжательное, притяжательное;
Г) относительное, качественное, качественное, притяжательное, притяжательное, качественное;

Д) притяжательное, относительное, качественное, притяжательное, притяжательное, качественное.

3. Какое прилагательное не имеет краткой формы?

- А) плохой;
- Б) хороший;
- В) снежный;
- Г) маленький;
- Д) дорогой.

4. Какое прилагательное не имеет степеней сравнения?

- А) снежный;
- Б) хороший;
- В) плохой;
- Г) маленький;
- Д) дорогой.

5. Выберите вариант без ь на конце:

- А) спряч., картеч., проч.;
- Б) печ., мыш., рож.;
- В) знаеш., поеш..те, сходиш.;
- Г) навзнич., настез., наотмаш.;
- Д) хорош., могуч., свеж...

6. Укажите верный вариант написания –н- и –нн- в словосочетаниях: лун..ый блеск, будь благословен..а, румян..ый закат, небеса туман..ы, шерстян..ой шарф, деревян..ый дом, лебедин..ый крик, лекцион..ые занятия, утрен..ая роса, ветрен..ый день, песчан..ый берег.

- А) –н-, -н-, -нн-, -н-, -нн-, -н-, -нн-, -н-, -нн-, -нн-, -н-;
- Б) –нн-, -нн-, -н-, -нн-, -н-, -нн-, -н-, -нн-, -нн-, -н-, -н-;
- В) –нн-, -нн-, -нн-, -нн-, -нн-, -нн-, -нн-, -нн-, -нн-, -нн-, -нн-;
- Г) –н-, -н-, -н-, -н-, -н-, -н-, -н-, -н-, -н-, -н-, -н-;
- Д) –н-, -н-, -н-, -нн-, -нн-, -нн-, -нн-, -нн-, -н-, -н-, -нн-.

7. Укажите простую форму превосходной степени прилагательного:

- А) самый интересный;
- Б) острее;
- В) наивысший;
- Г) жарче;
- Д) наиболее верный.

8. Определите, в каком варианте не пишется раздельно:

- А) купили машину совсем (не)дорогую;
- Б) (не)ожиданное известие;
- В) (не)умолчны звуки весенней капли;

- Г) далеко (не)удачный ответ;
- Д) дороги сделались (не)проезжими.

9. Укажите словосочетание, в котором прилагательное пишется с суффиксом –ск-: А) низ..ий домик.

- Б) близ..ое знакомство;
- В) немец..ий город;
- Г) дерз..ая эпиграмма;
- Д) француз..ий язык;

10. Укажите сложное прилагательное, которое пишется слитно:

- А) (пепельно)русый оттенок;
- Б) (притворно)скромный взгляд;
- В) (прекрасно)душное настроение;
- Г) (юго)восточный регион;
- Д) (культурно)историческое наследие.

2 вариант

1. На какие разряды делятся имена прилагательные?

- А) вопросительные, относительные, повествовательные;
- Б) возвратные, отрицательные, личные;
- В) одушевлённые, неодушевлённые;
- Г) определительные, собирательные, количественные;
- Д) качественные, относительные, притяжательные;

2. Качественными называются прилагательные:

- А) обозначающие признаки, свойства, качества предмета, которые могут проявляться в большей или меньшей степени;
- Б) обозначающие признак предмета не прямо, а через отношение его к другому предмету;
- В) обозначающие принадлежность предмета какому-либо лицу, животному;
- Г) обозначающие действие предмета;
- Д) обозначающие действие, добавочное по отношению к основному действию.

3. Укажите относительные прилагательные:

- А) грубый, высокий;
- Б) городской, детский;
- В) удобный, белый;
- Г) красный, глупый;
- Д) заячий, медвежий.

4. Укажите притяжательные прилагательные:

- А) грустный, очередной

- Б) медный, стеклянный
- В) последний, полный
- Г) дедов, кошачий
- Д) изумрудный, новый

5. В каком сочетании НЕ пишется слитно с прилагательным?

- А) вовсе (не) строгий
- Б) (не) вежлив, а груб
- В) далеко (не) удачный ответ
- Г) ничуть (не) интересный
- Д) совсем (не) интересная книга

6. Укажите прилагательное с –Е- в суффиксе:

- А) камыш...вый
- Б) песч...вый
- В) плюш...вый
- Г) свинц...вый
- Д) еж...вый

7. Укажите прилагательные с –НН-:

- А) кожа...ый, глина...ый
- Б) це...ый, оловя...ый
- В) нефтя...ой, сви...ой
- Г) песча...ый, льня...ой
- Д) пчели...ый, льви...ый

8. Укажите прилагательное с суффиксом –к-:

- А) январ...ий
- Б) француз...ий
- В) немец...ий
- Г) сибир...ий
- Д) гигант...ий

9. Укажите сложное прилагательное, которое пишется слитно:

- А) северо(западный)
- Б) выпукло(вогнутые)
- В) легко(растворимый)
- Г) немецко(русский) Д) светло(синий)

10. В каком варианте употреблена простая форма превосходной степени прилагательного? А) Коробочка была очень бережливая хозяйка.

Б) Партизаны продвигались в непроглядной тьме.

В) Гостиную Собакевича украшали представительнейшие люди.

Г) Женщина осторожно переступила порог.

Д) История стала ещё интереснее.

РАЗДЕЛ «СИНТАКСИС. ПРОСТОЕ ПРЕДЛОЖЕНИЕ»

Спишите текст, вставляя пропущенные буквы, недостающие знаки препинания, раскрывая скобки.

Чем ближе к зрелости тем ч...ще мысль (Л,л)евитана ост...навливалась на осени.

Правда (Л,л)евитан написал (не)сколько превосходных весе(н,нн)их вещей но почти всегда это была весна похожая на осень.

Самые мя...кие и трогательные стихи книги и к...ртины написа(н,нн)ы русскими поэтами писателями и художниками (об)осени.

(Л,л)евитан так(же) как и Пушкин Тютчев и многие другие ждал осени как самого дорог... и мимолётн... времен... года.

Осень сн...мала с лесов с полей со всей природы густые цвета смывала д...ждями зелень. Рощи делались сквозными. Темные краски лета сменялись ро...ким зол...том пурпуром и с...р...бром. Изменялся (не)только цвет земли но и самый воздух. Он делался чище х...л...днее и дали были г...раздо глубже чем летом. Так у великих м...стеров литературы и ж...вописи юн...шеская пышность красок и нарядность языка сменяется в зрелом возр...сте строгост...ю и бл...городством.

Осень на картинах (Л,л)евитана очень разн...образна. (Не)возможно перечислить все осе(н,нн)ие дни нанесё(н,нн)ые им на п...л...тно. (Л,л)евитан оставил около ста «осе(н,нн)их» картин (не)считая этюдов.

На них изображены знакомые с де...тва вещи стога сена п...чернелые от сырости маленькие реки кружащие в медле(н,нн)ых в...дворотах палую листву одинокие з...л...тые березы еще (не)обитые ветром небо похожее на тонкий лё... косматые дожди над лесными порубками. Но во всех этих п...йзажах что(бы) они (н...) изображали лучше всего переда(н,нн)а печаль прощальных дней сыпл...щихся лист...ев увяда...щих трав тихого гудения пч...л перед х...л...дами и пр...дзимнего солнца едва заметно прогревающего землю. (По К.Паустовскому)

Задание:

Выпишите из текста предложение, произведите полный синтаксический разбор. 1 вариант:

Самые мя...кие и трогательные стихи книги и к...ртины написа(н,нн)ы русскими поэтами писателями и художниками (об)осени. 2 вариант:

Так у великих м...стеров литературы и ж...вописи юн...шеская пышность красок и нарядность языка сменяется в зрелом возр...сте строгост...ю и бл...городством.

по теме «Осложненное простое предложение»

Спишите текст, расставляя недостающие знаки препинания.

Как-то давно тёмным осенним вечером случилось мне плыть по угрюмой сибирской реке. Вдруг на повороте реки впереди под тёмными горами мелькнул огонёк.

Мелькнул ярко сильно совсем близко...

Ну слава Богу сказал я с радостью близко ночлег.

Гребец повернулся посмотрел через плечо на огонь и опять апатично налег на вёсла.

Далече!

Я не поверил огонёк так и стоял выступая вперёд из неопределенной тьмы. Но гребец был прав оказалось действительно далеко.

Свойство этих ночных огней приближаться побеждая тьму и сверкать и обещать и манить своей близостью. Кажется вот-вот ещё два-три удара веслом и путь окончен... А между тем далеко.

И долго мы ещё плыли по тёмной как чернила реке. Ущелья и скалы выплывали надвигаясь и уплывали оставаясь позади и теряясь казалось в бесконечной дали а огонёк всё стоял впереди переливаясь и маня всё так же близко и всё так же далеко...

Мне часто вспоминается теперь и эта тёмная река затенённая скалистыми горами и этот живой огонёк. Много огней и раньше и после манили не одного меня своею близостью. Но жизнь течет всё в тех же угрюмых берегах а огни ещё далеко. И опять приходится налегать на вёсла...

Но всё-таки... всё-таки впереди огни!

(В. Короленко) *Задание:*

Выпишите из текста предложение, произведите полный синтаксический разбор.

1 вариант:

Свойство этих ночных огней приближаться побеждая тьму и сверкать и обещать и манить своей близостью. *2 вариант:*

Мне часто вспоминается теперь и эта тёмная река затенённая скалистыми горами и этот живой огонёк.

по разделу «Сложное предложение». (Диктант с грамматическим заданием)

Скрипучие половицы.

Дом ра...сохся от старости. Он стоял на поляне в сосновом лесу, и от сосен всё лето тянуло жаром.

Чайковскому нравился этот деревя...ный дом. В комнатах слабо пахло скипидаром и белыми гв...здиками, которые в из...билии цвели перед крыльцом. Растрёпан...ые, выс...хшие, они напоминали ключья пуха, пр...липшего к стебелькам.

Единственное, что раздр...жало композитора, – это скрипучие половицы. Чтобы пройти от двери к роялю, надо было переступить через пять шатких половиц. Со стороны это выгл...дело, должно быть, забавно, когда пож...лой композитор проб...рался к роялю, приглядываясь к половицам прищ...ренными глазами.

Иногда ночью, просыпаясь, Чайковский слышал, как, потрескивая, пропоёт то одна, то другая половица. Это нап...минало оркестр перед увертюрой, когда оркестранты настраивали инструменты. То на чердаке, то в маленьком зале, то в застеклён...ой прихожей кто-то трогал струны. Чайковский сквозь сон улавливал мелодию, но, проснувшись утром, забывал её. Он напрягал память и вздыхал. Как жаль, что ночное треньканье деревян...ого дома нельзя сейчас проиграть! Проиграть незамысловатую песню пересохшего дерева, оконных стёк...л с обвалившейся замазкой, ветра, постуч...вшего веткой по крыше.

Но когда-нибудь всё это он воплотит в своей музыке.

(По К.Паустовскому.) *Задание:*

1. Выпишите из текста предложение, найдите его грамматическую основу, составьте схему предложения. *1 вариант*

В комнатах слабо пахло скипидаром и белыми гв...здиками, которые в из...билии цвели перед крыльцом.

2 вариант

Чтобы пройти от двери к роялю, надо было переступить через пять шатких половиц.

2. Произведите морфемный разбор слов

1 вариант **растрёпанные, проиграть, приглядываясь.**

2 вариант **высохшие, пробирался, постучавшего.**

Примеры текстов для комплексного анализа .

ТЕКСТ №1

Семья Туркиных.

Когда в губернском городе С. пр..езжие жаловались на скуку и одн..образие жизни то местные жители как (бы) оправдываясь говорили что напротив в С. очень хорошо что в С. есть библиотека театр клуб бывают балы что наконец есть умные интересные пр..ятные семьи с которыми можно завести знакомства. И указывали на семью Туркиных как на самую образова(н,нн)ую и т..лантливую.

Эта семья жила на главной улице возле губернатора в собстве(н,нн)ом доме. Сам Туркин Иван Петрович полный красивый брюнет с бак..нами устраивал любительские спектакли с благ..творительною целью сам играл старых генералов и при этом кашлял очень смешно. *Он знал много ан..кдотов шарад поговорок любил шутить и острить и всегда у него было такое выражение что нельзя было понять шутит он или говорит серьёзно.* Жена его Вера Иосифовна худошавая миловидная дама в пенсне писала повести и романы и охотно читала их (в)слух своим гостям. Дочь Екатерина Ивановна молодая девушка играла на роял... Одним словом у каждого члена семьи был какой(нибудь) свой т..лант.

1. Спишите текст, вставьте пропущенные буквы и расставьте знаки препинания.

Графически объясните.

1. Определите тему текста.
2. Определите идею текста.
3. Определите стиль текста.
4. Определите тип речи.
5. Произведите морфемный разбор деепричастия.
6. Произведите морфологический разбор любого прилагательного.
7. Выпишите из текста по одному существительному 1, 2 и 3 склонения.
8. Найдите в тексте безличное предложение.
9. Произведите синтаксический разбор выделенного предложения. Составьте его схему.

ТЕКСТ №2

1. Наконец он нашел себе занятие. 2. Однажды в его присутствии Василий Иванович перевязывал мужику раненую ногу, но руки тряслись у старика, и он не мог справиться с бинтами. 3. Сын ему помог и с тех пор стал участвовать в его практике, не переставая в то же время подсмеиваться и над средствами, которые сам же советовал, и над отцом, который тотчас же пускал их в ход. 4. Но насмешки Базарова нисколько не смущали Василия Ивановича, они даже утешали его. 5.

Придерживая свой засаленный шлафрок двумя пальцами на желудке и покуривая трубочку, он с наслаждением слушал Базарова, и чем больше злости было в его выходках, тем добродушнее хохотал ошачливенный отец. 6. Он даже повторял эти иногда тупые и бессмысленные выходки в течение нескольких дней.

7. Мысль, что он имеет такого помощника, приводила его в восторг, наполняя гордостью. 8. «Да, да, — говорил он какой-нибудь бабе, - ты, голубушка, должна Бога благодарить за то, что сын мой у меня гостит: по самой научной и новейшей методе тебя лечат теперь, понимаешь ли ты это? 9. Император французов Наполеон, и тот не имеет лучшего врача».

(По гл. XXVII романа И.С. Тургенева «Отцы и дети»)

1. Из предложений 3—5 выпишите существительное, образованное приставочно- суффиксальным способом.
2. Из предложений 1—4 выпишите отглагольное прилагательное.
3. В 1-м абзаце найдите производный предлог. Выпишите его.
4. Во 2-м абзаце найдите сложноподчинённое предложение с одним придаточным. Определите его вид. Запишите номер предложения.
5. Найдите в тексте предложение с обращением. Запишите номер предложения.
6. Найдите в тексте среди предложений 1—7 простое предложение с однородными определениями.
7. Запишите номера тех средств выразительности, которые использованы в тексте. 1) Синекдоха.
2) Умолчание.
3) Эпитеты.
4) Сравнительная синтаксическая конструкция.
5) Гипербола.

ТЕКСТ №3

Спиши текст, вставляя пропущенные буквы, расставляя знаки препинания.

Выполните задания 1 – 11.

(1) Сейчас где бы я н... жил у меня нет и в помине той жаркой радостной тяги в город которая была в юности. (2)Наоборот, я всё чаще и чаще чу...твую что мне не хватает дедушкиного дома.

(3)Может быть потому, что дедушкиного дома уже нет – старые ум...рли, а молодые переехали в город или (по)ближе к нему. (4)А когда он был всё не хватало времени бывать там чаще, я его всё ост...влял про запас. (5)И вот теперь там никого нет и мне кажется что я ограблен что какой(то) мой главный корень обрубл...н.

(6)Даже если я там бывал ре...ко, самой своей жизнью, своим очажным дымом доброй тенью своих деревьев он помогал мне издали делал меня смелее и увере(н, нн)ей в себе. (7)Я был почти (не)уязвим потому что часть моей жизни, моё начало шумело и жило в горах. (8)Когда человек ощущает своё начало и своё продолжение, он щедрей и правильной распол...гает своей жизнью и его труднее ограбить, потому что не все свои богатства держ...т при себе.

(9) Мне не хватает дедушкиного дома с его большим зелёным двором, со старой яблоней (обнимая её ствол лезла к вершине могучая виноградная лоза), с зелёным шатром гре...кого ореха.

(10) Сколько (не)дозрелых яблок по(с,з)бивали мы с нашей старой яблон..., сколько (не) дозрелых орехов покрытых толстой зелёной к...журой с ещё нежной ск...рлупой, с ещё (не)загустевш...м ядрышком внутри!

(11,)Мне не хватает пр...сторной кухни в дедушкином доме с её земл...ным полом с большим жарким очагом с длинной тяж...лой скамьёй стоящей у очага. (12)На ней мы сидели по вечерам и слушали бесконечные охотничьи рассказы или рассказы о разрытых кладах в старых кр...постях.

(13) Мне не хватает вечерней переключки женщин с холма на холм, или с к...тловины в гору или с горы в ложбину.

(14) Как одинок, как чист женский голос в холодеющем вечернем воздухе! (15)Я всё чаще и чаще чу...твую что мне не хватает дедушкиного дома.

1. В каком предложении раскрывается основная мысль текста?

- 1) 1 2) 5 3) 7 4) 8

2. Определите стиль и тип речи текста.

1) художественный стиль, повествование

2) художественный стиль, рассуждение и описание

3) разговорный стиль, повествование 4) публицистический стиль, описание

3. Какое из данных слов и сочетаний в тексте употреблено в прямом значении?

1) ограблен (в предложении 5) 3) очажный дым (в 6)

2) шумело (в 7) 4) богатства (в 8)

4. Сколько словосочетаний со связью УПРАВЛЕНИЕ в предложении 2?

5. Сколько грамматических основ в предложении 8?

6. Среди предложений 1 – 4 найдите сложноподчинённое с придаточным изъяснительным.

7. Среди предложений 1 – 6 найдите СПП с параллельным подчинением придаточных.

8. Какое из предложений 1 – 8 связано с предыдущим с помощью подчинительного союза и лексического повтора?

9. Среди предложений 9 – 12 найдите предложение с обособленным обстоятельством.

10. Из 3-го абзаца выпишите все частицы.

11. Какое средство выразительности не использовано в тексте?

- 1) анафора 2) экспрессивный повтор 3) развёрнутая метафора 4) сравнение **11 класс**

КР № 1. Контрольная работа № 1 по теме «Синтаксис и пунктуация». Диктант с грамматическим заданием.

Весенний вечер.

Чисто выметенная и ещё сырая от недавно стаявшего снега улица была пустынна, но красива выдержанной немного тяжёлой красотой. Большие белые дома с лепными украшениями по карнизам и

в простенках между окнами, окрашенные в тонко-розоватый оттенок весенними лучами заходящего солнца, смотрели на свет божий сосредоточенно и важно. Стаявший снег смыл с них пыль, и они стояли почти вплотную друг к другу такими чистыми, свежими, сытыми. И небо сияло над ними так же солидно, светло и довольно.

Павел шёл и, чувствуя себя в полной гармонии с окружающим, лениво думал о том, как хорошо можно жить, если не требовать от жизни многого, и как самонадеянны и глупы те люди, которые, обладая грошами, требуют себе от жизни на рубли.

Думая так, он не заметил, как вышел на набережную улицы. Перед ним внизу стояло целое море воды, холодно блестящее в лучах солнца, далеко на горизонте медленно опускавшегося в него. Река, как и отражённое в ней небо, была торжественно покойна. Ни волн, ни частой сети ряби не видно было на её полированно-холодной поверхности. Широко размахнувшись, она, точно утомлённая этим размахом, спокойно уснула. А на ней томно таяла пурпурно-золотая бархатная полоса лучей заката. Далеко, уже окутанная сизой дымкой вечера, виднелась узкая лента земли, отделяя воду от неба, безоблачного и пустынного, как и накрытая им река. Хорошо бы было плыть свободной птицей между ними, мощно рассекая крылом синий свежий воздух!

Грамматическое задание. Вариант 1. 1. Выполнить морфемный

разбор слов: *рассекая, в простенках*

2. Выполнить морфологический разбор слов: *утомлённая.*

3. Выполнить синтаксический разбор предложения:

Думая так, он не заметил, как вышел на набережную улицы.

Вариант 2.

1. Выполнить морфемный разбор слов: *виднелась, узкая.*

2. Выполнить морфологический разбор слов: *опускавшегося.*

3. Выполнить синтаксический разбор предложения:

Широко размахнувшись, она, точно утомлённая этим размахом, спокойно уснула

КР № 2. Контрольная работа № 2. Тестовые задания в формате ГИА.

Глухарина песня

1)В весеннюю пору хорошо в лесу: воздух особенно свеж и пахуч, повсюду разносится запах прелых листьев и оттаявшей земли. 2)Впечатления, связанные с весенней охотой на глухарей, неизгладимы в моей памяти. 3)Ещё совсем не рассвело, и над спящим лесом плывёт прозрачная ночная тишина, в которой ясно слышится каждый шорох и шёпот. 4)Хрустнет под ногой ветка, треснет ледяная корка, затянувшая неглубокое, но широкое болотце, и снова тишь.

5)Когда идёшь по лесу, то время от времени останавливаешься и прислушиваешься. 6)Хочется в срок добраться до места тока, когда глухарь ещё не начинал своей песни. 7)Внимательно слушаешь, и вдруг неожиданно раздаётся в воздухе резкий, отрывистый крик. 8)Вскоре ему отвечает другой – и на болоте начинается звонкая переключка.

9)Напряжённо всматриваешься в лесную мглу, поминутно поглядывая на стрелки часов. 10)На востоке, в глубине леса, между верхушками деревьев, брезжит почти незаметный свет, и ночная тьма начинает понемногу рассеиваться. 11)Но вот уже в дали лесной слышатся неуловимые для неопытного охотника звуки глухариной песни. 12)Характерное щёлканье, щебетание слышится из отдалённой чащобы и наполняет предрассветную лесную тишину, переливаясь в воздухе таинственными и волнующими звуками. 13)Стоит только глухарю замолчать, как замираешь на месте и стоишь неподвижно. 14)В алом свете зари глухарь кажется массивной точёной фигурой из чёрного дерева. 15)Лишь чуть заметное движение этой фигуры свидетельствует о том, что это не мёртвый предмет. (По В. Астафьеву.)

Задания

Вариант 1

- В1. Найдите в тексте предложение, отражающее основную мысль текста. Укажите его номер. В2. Среди предложений найдите сложносочиненное с уточняющим обстоятельством. Укажите его номер. В3. Среди предложений 7-15 найдите простое определенно-личное. Укажите его номер. В4. Из предложения 4 выпишите существительное 3-го склонения. В5. Среди предложений 1-3 найдите сложное с бессоюзной связью. Укажите его номер. В6. Из предложения 8 выпишите наречие. В7. Из предложения 12 выпишите слово, имеющее две приставки. В8. Укажите способ образования слова напряженно (предложение 9). В9. Из предложений 13-15 выпишите отглагольное прилагательное. С1. Напишите мини-сочинение по прочитанному тексту.

Сформулируйте одну из проблем, поставленных автором текста. Прокомментируйте сформулированную проблему. Включите в комментарий два примера-иллюстрации из прочитанного текста, которые, по Вашему мнению, важны для понимания проблемы исходного текста.

Вариант 2

- В1. Как ещё можно было бы озаглавить текст? Запишите 2 своих заголовка к тексту. В2. Среди предложений найдите простое с обособленным определением. Укажите его номер. В3. Среди предложений 5-8 найдите сложное с безличной частью. Укажите его номер. В4. Из предложения 11 выпишите существительное 3-го склонения. В5. Среди предложений 1-4 найдите предложение с сочинительной и подчинительной связью. Укажите его номер. В6. Из предложения 15 выпишите наречие. В7. Из предложения 2 выпишите слово, имеющее две приставки. В8. Укажите способ образования слова понемногу (предложение 10). В9. Из предложений 1-5 выпишите краткие прилагательные.

- С1. Напишите мини-сочинение по прочитанному тексту.

Сформулируйте одну из проблем, поставленных автором текста. Прокомментируйте сформулированную проблему. Включите в комментарий два примера-иллюстрации из прочитанного текста, которые, по Вашему мнению, важны для понимания проблемы исходного текста.

Контрольный словарный диктант № 1.

Альфа-лучи, алюминий, амбразура, амуниция, балласт, баллон, барельеф, вдобавок, взъерошенный, витрина, в конце концов, дезертир, дезинформация, дрессировка, до сих пор, идеология, израсходованный, инициатива, кампания (*мероприятие*), кондиционер, коррупция, мудрёный, мясокомбинат, наизнанку, наизусть, на попятную, ореол, ориентир, отчаянный, пловец, повсеместный, равенство, ржаной, сахар-рафинад, свежемороженый, свояченица.

КР № 3. Контрольная работа № 3 по теме «Публицистический стиль речи». Диктант с грамматическим заданием.

Воспитание ребёнка.

Продолжить самого себя в своем ребёнке – это великое счастье. Ты будешь смотреть на своего ребёнка как на единственное в мире, неповторимое чудо. Ты готов будешь отдать всё, лишь бы сыну твоему было хорошо. Но не забывай, что он должен быть прежде всего человеком. А в человеке самое главное – чувство долга перед теми, кто делает тебе добро. За добро, которое ты будешь давать ребёнку, он переживёт чувство признательности, благодарности лишь тогда, когда он сам будет делать добро для тебя – отца, матери, вообще для людей старших поколений.

Помни, что детское счастье по своей природе эгоистично: добро и благо, созданное для ребёнка старшими, он воспринимает как нечто само собой разумеющееся. До тех пор пока он не почувствовал, не пережил на собственном опыте, что источник его радостей – труд и пот старших, он будет убеждён, что отец и мать существуют лишь для того, чтобы приносить ему счастье. Может получиться, что в честной трудовой семье, где родители души не чают в детях, отдавая им все силы своего сердца, дети вырастут бессердечными эгоистами.

Как же добиться, чтобы золотые крупинки, которые ты будешь дарить своему сыну, превращались в золотые россыпи для других людей? Самое главное – надо учить ребенка понимать и чувствовать, что для каждой искорки его радостей и благ кто-то сжигает свою силу, свой ум; каждый день его безмятежного и беззаботного детства кому-то прибавляет забот и седины. Когда у вас родится ребёнок, учите его видеть, понимать, чувствовать людей – это самое сложное.

(По Г. Сухомлинскому.)

Грамматическое задание 1

вариант.

1. Из 2 абзаца выпишите все притяжательные местоимения;
2. Из 1 абзаца 3 предложения выпишите подчинительное словосочетание со связью примыкание;
3. Среди предложений 2 абзаца найдите сложное предложение с придаточным изъяснительным. Напишите его номер.
4. Выпишите фразеологизм из 2 абзаца.

2 вариант.

1. Из 3 абзаца выпишите все определительные местоимения.
2. Из 1 абзаца 6 предложения выпишите подчинительное словосочетание со связью согласование.
3. Среди предложений 2 абзаца найдите сложное предложение с придаточным определительным. Напишите его номер.
4. Выпишите контекстуальные антонимы из 3 абзаца.

КР № 4. Контрольная работа № 4. Тестовые задания.

1 вариант

1. Выберите правильное определение

- А. Текст – это произведение речи, состоящее из предложений, расположенных в определенной последовательности и объединенных общим смыслом и структурой.
- Б. Текст – это предложения, объединенные общей темой.
- В. Текст – это произведение речи, состоящее из нескольких абзацев, объединенных единым смысловым типом речи повествованием.

2. Выберите правильное определение.

- А. Научный стиль – это стиль газет, журналов, который призван быстро откликаться на события, происходящие в обществе.

Б. Научный стиль – это стиль научных статей, докладов, монографий, учебников и т.д., который определяется их содержанием и целями – по возможности точно и полно объяснить факты окружающей нас действительности.

В. Научный стиль – это стиль художественных произведений, научно-фантастических романов и рассказов, позволяющих заглянуть в будущее.

3. Какой пласт лексики используется во всех функциональных стилях?

А. общеупотребительная лексика

Б. разговорная лексика

В. терминологическая лексика

4. Для какого стиля речи характерна стандартизованность?

А. научный

Б. публицистический

В. официально-деловой

5. В каком стиле речи уместно употребление междометий?

А. научный

Б. разговорный

В. официально-деловой

6. Какому стилю речи присуща эстетическая функция?

А. художественный

Б. публицистический

В. разговорный

7. Для какого стиля речи характерны осложненные предложения, сложноподчиненные конструкции? А. разговорный

Б. научный

В. официально-деловой

8. Какой стиль речи используется на собраниях и митингах?

А. официально-деловой

Б. разговорный

В. публицистический

9. Какое это средство выразительности: «золото волос»?

А. эпитет

Б. метафора

В. олицетворение

10. Какое это средство выразительности: «горит восток зарею»

А. эпитет

Б. метафора

В. олицетворение

11. Определите, к каким стилям речи относятся приведённые отрывки:

<p>1) Почти 11% всей земной суши скрыто подо льдом. Объем льда оценивается в 30 000 000 км³. Сюда входят и айсберги, и льды</p>	<p>а) научный б) официально-</p>
<p>Северного полюса, и материковые льды Антарктиды, и ледяные пики горных хребтов. Ученые предполагают, что период общего сокращения оледенения, наблюдавшийся с начала прошлого века, заканчивается.</p> <p>2) Ведь от любви родители и строги-то к вам бывают, от любви вас и бранят-то, всё думают добру научить. Ну, а это нынче не нравится. И пойдут детки-то по людям славить, что мать ворчунья, что мать проходу не даёт, со свету сживает. А, сохрани Господи, каким-нибудь словом снохе не угодить, ну и пошёл разговор, что свекровь заела совсем.</p> <p>3) Это был человек лет тридцать двух-трёх от роду, среднего роста, приятной наружности, с тёмно-серыми глазами, но с отсутствием всякой определённой идеи, всякой сосредоточенности в чертах лица. Мысль гуляла вольной птицей по лицу, порхала в глазах, садилась на полуотворённые губы, пряталась в складках лба, потом совсем пропадала, и тогда во всём лице теплился ровный свет бесконечности.</p> <p>4) Внутренней движущей силой русской классической литературы было понятие «счастье». Достоевский видел счастье в очищении души. Толстой – в полноте и естественности чувства. У Чехова счастья нет, однако же ни у кого другого герой так настойчиво и глубоко не осмысливает понятие счастья, так не страдает от того, что его нет.</p>	<p>деловой в) публицистический г) художественный д) разговорный</p>

12. Определите, какие жанры не относятся к художественному стилю. А. ода

- Б. роман
- В. репортаж
- Г. рассказ
- Д. элегия
- Е. очерк

13. Определите, какое словосочетание не соответствует словам художественной речи А.

в лазоревой воде

- Б. под сенью дружных муз
- В. взять на баланс
- Г. перлы дождевые

Д. сладкий трепет

14. Определите, к какому типу речи относится отрывок:

По ясному небу едва-едва неслись высокие и редкие облака, изжелта-белые, как запоздалый весенний снег, плоские и продолговатые, как опустившиеся паруса. Их узорчатые края, пушистые и легкие, медленно изменялись и таяли

- А. повествование
- Б. описание
- В. рассуждение

15. Дайте толкование стиливым чертам

- А. Объективность – это ...
- Б. Конкретность – это ...
- В. Логичность – это ...

2 вариант

1. Выберите правильное определение.

- А. Стилистика – это наука, изучающая различные стили языка, а также нормы и способы их употребления в условиях языкового общения.
- Б. Стилистика – это наука, изучающая словарный состав языка.
- В. Стилистика – это наука о текстах произведений художественной литературы, устанавливающая подлинность того или иного текста

2. Выберите правильное определение.

- А. Публицистический стиль – это стиль художественных произведений, романов, повестей, рассказов, которые воздействуют на общественное мнение.
- Б. Публицистический стиль – это стиль научных статей, докладов, монографий, которые точно и полно объясняют закономерности развития природы и общества.
- В. Публицистический стиль – это стиль общественно-политической литературы, периодической печати, ораторской речи. Он призван воздействовать на массы, призывать их к действию, сообщать информацию.

3. Какой из стилей речи не относится к книжному стилю?

- А. разговорный
- Б. официально-деловой
- В. художественный

4. Для какого стиля речи важнейшая функция – не передача информации, а общение? А.

- научный
- Б. разговорный
- В. публицистический

5. К какому стилю речи относятся эти жанры речи: законы, приказы, заявления? А. официально-деловой

Б. разговорный

В. публицистический 6. Что характерно для художественного стиля речи?

А. объективность в изображении

Б. использование в сфере науки и техники

В. использование всех пластов стилей речи

7. Какому стилю речи присуща призывность?

А. разговорный

Б. публицистический

В. официально-деловой

8. Какой стиль речи используется в СМИ?

А. публицистический

Б. разговорный

В. научный

9. Какое это средство выразительности: «передо мной явилась ты, как мимолетное виденье»? А. метафора

Б. сравнение

В. олицетворение

10. Какое это средство выразительности: «Веселый ветер»?

А. сравнение

Б. метафора

В. эпитет

11. Определите, к каким стилям речи относятся приведённые отрывки:

1) Гоголь умер! Какую русскую душу не потрясут эти два слова?.. он умер, этот человек, которого мы теперь имеем право, данное нам смертью, называть великим. Человек, своим именем означал эпоху в истории нашей, которым мы гордимся, как одной из слав, поражённый в самом цвете лет, в разгар сил, подобно благороднейшим из его предшественников.	а) научный Да, б) официально-деловой горькое деловой который в) литературы; человек, публицистический наших! Он умер, г) своих, не окончив начатого дела, художественный д) разговорный
---	--

2) Пушкин родился 6 июня 1799 года в Москве, на Немецкой улице (ныне улица Баумана) в доме И. В. Скворцова, сослуживца отца Пушкина по Московскому военному комиссариату. Сейчас на месте бывшего владения Скворцова стоит здание школы №353 (улица Баумана, 10), построенной к столетию со дня гибели поэта (1837 г.) и тогда же получившей его имя. На стене школы – мемориальная доска.

- 3) Это была крошечная сухая старушонка, лет шестидесяти, с острыми и злыми глазками, с маленьким острым носом и простоволосая. Белобрысые, мало поседевшие волосы её были жирно смазаны маслом. На её тонкой и длинной шее, похожей на куриную ногу, было навячено какое-то фланелевое тряпьё, а на плечах, несмотря на жару, болталась вся истрёпанная и пожелтелая меховая кацавейка. Старушонка поминутно кашляла и кряхтела.
- 4) Один раз я даже управлял департаментом. И странно: директор уехал, - куда уехал, неизвестно. Ну, натурально, пошли толки: как, что, кому занять место? Многие из генералов находились охотники и брались, но подойдут, бывало, - нет, мудрено. Кажется, и легко на вид, а рассмотришь – просто черт возьми!

12. Определите, какие жанры не относятся к публицистическому стилю.

- А. интервью
- Б. устное выступление
- В. юмористический рассказ
- Г. репортаж
- Д. очерк
- Е. повесть

13. Определите, какое словосочетание не соответствует научной лексике

- А. ядерная физика
- Б. смежные отрасли
- В. красный сарафан
- Г. промышленная нагрузка
- Д. выдвинутая гипотеза

14. Определите, к какому типу речи относится отрывок:

Каким образом уловить тайну личности поэта в его творениях? Изучить поэта, значит не только ознакомиться с его произведениями, но и пережить их. Всякий истинный поэт никогда и ничего не выдумывает – он отражает реальную жизнь.

- А. повествование
- Б. описание
- В. рассуждение

15. Дайте толкование стиливым чертам

- А. Обобщенность – это ...
- Б. Субъективность – это ...
- В. Образность – это ...

КР № 5. Контрольная работа № 5 по теме «Язык художественной литературы». Диктант с грамматическим заданием.

Орлик

Орлик в прошлом – это большая ремесленная слобода. Жили и трудились здесь искусные сапожники, шубники, бондари, кузнецы, портные. Женщины и девушки вышивали, вязали крючком, на спицах, коклюшках, ткали ковры и дорожки.

Вязание крючком – яркое, неповторимое явление национальной культуры. Его история уводит нас в далёкое прошлое. Сначала вязание было исключительно мужским ремеслом, а крючок выглядел как ровная, гладкая палочка. Потом сделали на конце выступ, чтобы нить не соскальзывала, поэтому стало намного легче работать. Шло время, и это занятие полностью перешло в руки женщин. С помощью нехитрого инструмента – крючка – создаются необыкновенные по красоте и изяществу изделия.

В Орлике и окрестных селах испокон веку вязали крючком очень красивые вещи: занавески на окна и скатерти, покрывала на кровати и накидки на подушки, кружева к простыням, наволочкам, полотенцам. Сколько кружевниц, столько и узоров. Делились друг с другом, что-то опускали, что-то свое добавляли, получалось новое, индивидуальное. Из-под чутких проворных рук выходит волшебное полотно, тонкое ажурное чудо. Сколько души, сколько чувств в него вложено! Неизменной спутницей мастериц была русская песня, бойкая и весёлая, протяжная и печальная. Вольно льётся она из тесной избы, и звенят в ней и бьются и заветная мечта, и желание, и надежда.

Грамматическое задание.

1 вариант

1. Определите способ образования слова прошлое (2 абзац, 2 предложение)
2. Из 5 абзаца последнего предложения выпишите подчинительное словосочетание со связью примыкание.
3. Выпишите из 1 абзаца 1 предложения грамматическую основу.
4. определите лексическое значение слова «бондари» (2 предложение 1 абзаца). 5. Найдите в тексте средства выразительности.

2 вариант.

1. Определите способ образования слова. спутницей (5 абзац, 1 предложение).
2. Выпишите из 1 абзаца 2 предложения подчинительное словосочетание со связью согласование.
3. Выпишите грамматическую основу из 2 абзаца 1 предложения.
4. Определите лексическое значение слова «кружевница» (4 абзац, 1 предложение). 5. Найдите в тексте средства выразительности.

Контрольный словарный диктант № 2.

Батальон, бессонница, беспристрастный, вестник, ветряная мельница, ветреник, в обнимку, вывешенный флаг, день-деньской, инсценировка, исподтишка, испокон веку, незванный, нежданнонегаданно, под мышкой, поликлиника, подобру-поздорову, путаный ответ, симптом, слово в слово, темперамент, тенденция, теннис, трущоба, уверенный, федерация, фейерверк, фестиваль, хоккей, целлофан, церемония, цивилизация, эскалатор, явственно, яствами потчевать, яхт-клуб, яхтсмен.

КР № 6. Контрольная работа № 6 по итогам года. Тестовые задания в формате ГИА.

Вариант 1

Часть 1

Ответами к заданиям 1–24 являются цифра (число) или слово (несколько слов), последовательность цифр (чисел). Запишите ответ в поле ответа в тексте работы, а затем перенесите в БЛАНК ОТВЕТОВ № 1 справа от номера задания, начиная с первой клеточки, без пробелов, запятых и других дополнительных символов. Каждую букву или цифру пишите в отдельной клеточке в соответствии с приведёнными в бланке образцами.

Прочитайте текст и выполните задания 1–3.

(1) Почти все используемые нами материалы производятся в основном из других, например, пластик получают из нефти, бумагу — из дерева. (2) Материалы, которые без переработки поступают на фабрики для производства других материалов, называются первичной материей. (3), первичной материей являются все материалы, имеющие природное происхождение: дерево, используемое для изготовления мебели, хлопок, собираемый с растений и применяемый для производства тканей, и многие другие материалы.

1. Укажите **два** предложения, в которых верно передана ГЛАВНАЯ информация, содержащаяся в тексте. Запишите номера этих предложений.

- 1) Материалы, используемые человеком, производятся в основном из других материалов.
- 2) Нефть, дерево, хлопок и многие другие материалы имеют природное происхождение и могут использоваться без переработки.
- 3) Первичная материя — это непереработанные материалы природного происхождения, используемые для производства других материалов.
- 4) Пластик получают из нефти, бумагу — из дерева, ткани — из хлопка, собираемого с растений. 5) Для производства и получения различных материалов требуются непереработанные материалы природного происхождения, иными словами, первичная материя.

2. Какое из приведённых ниже слов (сочетаний слов) должно быть на месте пропуска в третьем предложении?

Вопреки этому

Ведь

В то время как

Такие

Таким образом

3. Прочитайте фрагмент словарной статьи, в которой приводятся значения слова МАТЕРИЯ. Определите значение, в котором это слово употреблено в третьем (3) предложении текста. Выпишите цифру, соответствующую этому значению в приведённом фрагменте словарной статьи.

МАТÉРИЯ, -и, жен.

1. Объективная реальность, существующая вне и независимо от человеческого сознания. *Формы существования материи. Живая м. Неживая м.*
2. Основа (субстрат), из к-рой состоят физические тела. *Строение материи.*
3. То же, что материал (в 4 знач.) (разг.). *Шёлковая м.* 4. перен. Предмет речи, разговора (устар. и ирон.). *Говорить о высоких материях.*

4. В одном из приведённых ниже слов допущена ошибка в постановке ударения: НЕВЕРНО выделена буква, обозначающая ударный гласный звук. Выпишите это слово.

ловкА (какова?)
защЕмит бАНты
создАв
красИвее

5. В одном из приведённых ниже предложений НЕВЕРНО употреблено выделенное слово. Исправьте лексическую ошибку, подобрав к выделенному слову пароним. Запишите подобранное слово.

Глубокого уважения заслуживает плодотворная педагогическая, общественная и ПРОСВЕТИТЕЛЬСКАЯ деятельность известного актёра.

Цель программы – расширить возможности талантливых студентов для профессионального роста, ИЗОБРЕТАТЕЛЬНОЙ деятельности.

С увеличением ПОКУПАТЕЛЬСКОГО спроса завод готов выпускать больше продукции.

Россия имеет ДИПЛОМАТИЧЕСКИЕ отношения со многими странами.

Мякоть КОРНЕВОГО сельдерея очень плотная, ароматная, со сладковатым вкусом, поэтому это растение широко используется в кулинарии.

6. В одном из выделенных ниже слов допущена ошибка в образовании формы слов (-а). Исправьте ошибку и запишите слово (-а) правильно.

восемь ТОНН с
ПОЛУТОРА метров мебель
для КУХНЕЙ БОЛЕЕ
ДОЛГО
тридцать ГРАММОВ

7. Установите соответствие между грамматическими ошибками и предложениями, в которых они допущены: к каждой позиции первого столбца подберите соответствующую позицию из второго столбца.

ГРАММАТИЧЕСКИЕ

ОШИБКИ

ПРЕДЛОЖЕНИЯ

<p>А) ошибка в построении</p>	<p>1) Плохо выраженная мысль — это леность не только рече-</p>	<p>предложения с</p>
<p>однород- вых усилий, а также леность мысли. ными членами</p> <p>2) Дом находился в полутора часах езды, и мы, посоветав-</p> <p>употреб- шись, решили выехать немедленно. ление падежной формы су-</p> <p>уникального набора микро- и макроэлементов,</p> <p>щественного с предло- аминокислот, лецитина, перепелиные яйца с успехом исгом</p> <p>пользуются в косметологии.</p>	<p>Б) неправильное</p> <p>3) Благодаря</p>	<p>предложения с</p>
<p>В) ошибка в построении</p> <p>4) Спрятавшись за старый дом, находившийся на пустыре,</p> <p>деепри- всё было видно.</p> <p>частным оборотом</p> <p>5) Для Пушкина Татьяна, одна из главных героинь «Евгения Г) неправильное</p> <p>построе- Онегина», является идеалом русской женщины и образцом ние предложения с</p> <p>косвен- нравственной чистоты.</p> <p>ной речью</p> <p>6) По утверждению К.И. Чуковского, главная цель детских</p>	<p>предложения с</p> <p>7) Владимир говорил, что «я именно тогда в старом русском</p>	<p>предложения с</p>
<p>Д) ошибка в употреблении</p> <p>числительного воспитать в ребёнке человечность.</p> <p>7) Владимир говорил, что «я именно тогда в старом русском</p> <p>городке, в Вологде, увлёкся историей, именно тогда нашёл архивы деда и начал заниматься их</p> <p>изучением».</p> <p>8) Пользуясь советами специалистов, я смог придумать собственное</p> <p>решение проблемы.</p>	<p>имени</p> <p>9) Двое пар ботинок, стоящих у стены в прихожей, указывали на то, что кто-</p> <p>то уже опередил нас.</p>	<p>имени</p> <p>собственное</p>

Запишите в ответ цифры, расположив их в порядке, соответствующем буквам:

А	Б	В	Г	Д
---	---	---	---	---

8. Определите слово, в котором пропущена безударная проверяемая гласная корня. Выпишите это слово, вставив пропущенную букву.

- комп..нент
- к..нвоировать неизгл..димый
- крок..дил
- заб..раться

9. Определите ряд, в котором в обоих словах пропущена одна и та же буква. Выпишите эти слова, вставив пропущенную букву.

- пр..неприятный, пр..ёмник(радио);
- ра..буженный, бе..причинный;
- пр..неприятный, пр..слониться;

пре..сказать, по..пустить; пр..рывной,
пр..родина.

10. Выпишите слово, в котором на месте пропуска пишется буква Е.

улыбч..вый
засушл..вый рул..вой
наде..лся
перекле..вать

11. Выпишите слово, в котором на месте пропуска пишется буква Ю.

пен..щеся
ненавид..щий
задра..т ма..щийся
не ворот..тся

12. Определите предложение, в котором НЕ со словом пишется СЛИТНО. Раскройте скобки и выпишите это слово.

М. Горький получал каждый день (НЕ)МЕНЬШЕ пяти-шести писем.
Воздух, ещё (НЕ)СТАВШИЙ знойным, приятно освежает.
(НЕ)СУЛИ журавля в небе, дай синицу в руки.
(НЕ)ПРАВИЛЬНЫЕ, но приятные черты лица придавали Насте сходство с матерью.
Честолюбие есть (НЕ)ЖЕЛАНИЕ быть честным, а жажда власти.

13. Определите предложение, в котором оба выделенных слова пишутся СЛИТНО. Раскройте скобки и выпишите эти два слова.

Выбрался Муравей из-под ноги Верблюда-великана и призадумался: ЧТО(БЫ) такое сделать, ЧТО(БЫ) отомстить высокомерному обидчику?
Отец ТАК(ЖЕ) страстно, как и все его друзья, болел за свою футбольную команду. Его сын ТО(ЖЕ) был азартным болельщиком.
(ОТ)ТОГО незнакомого и страшного зверя, который внезапно появился на поляне, надо было срочно спрятаться, ЧТО(БЫ) не попасться ему в лапы.
Петя вздрогнул, (ОТ)ТОГО что в дверь позвонили, мама ТО(ЖЕ) не ожидала звонка.
ЗА(ТО) время, пока дед заваривал чай, мы успели (НА)БЕЛО перерисовать рукописную карту, отданную геологами.

14. Укажите все цифры, на месте которых пишется одна буква Н. *Цифры укажите в порядке возрастания.*

Осе(1)ие улицы были усыпа(2)ы жёлтой и багря(3)ой листвой, напоминавшей пёстротка(4)ый ковёр.

15. Расставьте знаки препинания. Укажите **два предложения**, в которых нужно поставить **ОДНУ** запятую. Запишите номера этих предложений.

- 1) Перед обедом из окон высовывались мамы и бабушки и звали детей домой.
- 2) На другой день бабушка проснулась ни свет ни заря.
- 3) На столе всегда можно было увидеть исписанные листы или открытую тетрадь или папку с рукописью.
- 4) Шофёр или не расслышал моих слов или не обратил на них внимания.
- 5) В минуты меланхолии грозный генерал становился беспомощнее ребёнка и многие спешили выместить на нём свои обиды.

16. Расставьте знаки препинания: укажите все цифры, на месте которых в предложении должны стоять запятые. *Цифры укажите в порядке возрастания.*

Сразу же за рекой (1) поднимаясь вверх (2) виднелись скалистые горы (3) очерченные внизу (4) ломаной линией чернеющих низеньких кустарников.

17. Расставьте знаки препинания: укажите все цифры, на месте которых в предложении должны стоять запятые. *Цифры укажите в порядке возрастания.*

В прошлом многим был (1) конечно (2) известен дом Аксаковых, где всё дышало творчеством, семейным счастьем и довольством. Другьям семьи, многочисленным гостям (3) вероятно (4) не раз доводилось отдыхать в этом доме душой и телом от житейских дрызг и треволнений.

18. Задание 18 № 10413. Расставьте знаки препинания. Укажите цифру(-ы), на месте которой(-ых) в предложении должна(-ы) стоять запятая(-ые).

На сегодняшний день в мире нет и не может быть такой цели (1) ради достижения (2) которой (3) имело бы смысл (4) начать ядерную войну.

19. Задание 19 № 557. Расставьте знаки препинания: укажите все цифры, на месте которых в предложении должны стоять запятые. *Цифры укажите в порядке возрастания.*

Митя часто просто любовался сестрой (1) и (2) даже когда ему приходилось выслушивать её жалобы на то (3) что она плохо выглядит после ночных дежурств в больнице (4) Любаша казалась ему самой красивой.

Прочитайте текст и выполните задания 20 –25.

(1)Трудное и запутанное дело — писательство. (2)Писатель должен не наблюдать жизнь, а жить в жизни, наблюдая её не снаружи, а изнутри. (3)Между тем обычная история жизни писателя такова: удалась ему вещь, обратил на себя внимание — и бросает прежнюю работу, и становится профессионалом. (4)И вот человек садится писать не тогда, когда ему что-то нужно сказать, а тогда, когда нужно платить за квартиру, шить жене пальто. (5)И на глазах свежий росточек таланта желтеет, сохнет. (6)И нет уж писателя. (7)Начинающий писатель, если он уважает свой талант и дорожит им, не должен «жить» литературой. (8)Чем угодно добывай средства к жизни, только не писательством. (9)Придёт время, и то же писательство самотёком начнет кормить тебя произведениями, написанными раньше.

(10) Не говорю уж об этом, но писатель, становясь профессионалом, сам вырывает себя из жизни. (11) Обычная теперь для него среда — товарищи писатели, заседания секций, ресторанчики, клуб писателей. (12) Варка в собственном соку. (13) А потом куда-нибудь выезжает, ходит с блокнотом и «набирает материал».

(14) Нужно в жизни жить, работать — инженером, врачом, педагогом, рабочим.

(15) — Хорошо, а когда же тогда писать? — спросите вы.

(16) — Когда? (17) После работы. (18) В дни отдыха. (19) В месяц отпуска, — отвечу я.

(20) — Много ли тогда напишешь?

(21) — И очень хорошо, что немного. (22) Всё, что тогда напишется, будет полноценно, нужно. (23) А так, по совести сказать, взять почти у каждого писателя полное собрание его сочинений — много ли потеряет литература, если выбросить из неё три четверти написанного?

(24) Я замечал на себе в начале литературной работы: каждый успех снижает требовательность к себе, с каждым успехом начинаешь писать «легко». (25) И как в это время бывает полезен жестокий щелчок — отказ редакции, суровая встреча критики!.. (26) Просите, товарищи, судьбу, чтоб она была к вам построже и позлее. (27) И тогда мы наверняка узнаем настоящего писателя.

(По В. Вересаеву*)

* *Викентий Викентьевич Вересаев (1867—1945), прозаик, литературовед, критик. Центральная тема творчества — раскрытие идейных исканий русской интеллигенции.*

20. Какие из высказываний соответствуют содержанию текста? Укажите номера ответов. Цифры укажите в порядке возрастания.

- 1) Писатель должен наблюдать за жизнью снаружи.
- 2) Если взять почти у каждого писателя полное собрание его сочинений и оставить четверть написанного, литература очень много потеряет.
- 3) Писателю очень полезны отказ редакции или суровая встреча критики.
- 4) Писатель, становясь профессионалом, сам вырывает себя из жизни.
- 5) Только профессионалы пишут достойные внимания читателя книги.

21. Какие из перечисленных утверждений являются верными? Укажите номера ответов. Цифры укажите в порядке возрастания.

- 1) 3 предложение текста противопоставлено по смыслу предложению 2.
- 2) В предложениях 4—14 представлено рассуждение.
- 3) Предложения 22—23 объясняют содержание предложений 20—21.
- 4) В предложениях 24—27 перечислены последовательные события. 5) В предложении 6 не содержится вывод из 5-го.

22. Из предложения 2 выпишите антонимы.

23. Среди предложений 15—23 найдите предложение, которое связано с предыдущим с помощью частицы и антонима. Напишите номер этого предложения.

Прочитайте фрагмент рецензии, составленной на основе текста, который Вы анализировали, выполняя задания 20–23. В этом фрагменте рассматриваются языковые особенности текста.

Некоторые термины, использованные в рецензии, пропущены. Вставьте на места пропусков (А, Б, В, Г) цифры, соответствующие номерам терминов из списка. Запишите в таблицу под каждой буквой соответствующую цифру.

Последовательность цифр запишите в БЛАНК ОТВЕТОВ № 1 справа от номера задания 24, начиная с первой клеточки, без пробелов, запятых и других дополнительных символов. Каждую цифру пишете в соответствии с приведёнными в бланке образцами.

24. «С первых фраз В. Вересаев вводит читателей в круг проблемы. Размышляя о настоящем писателе, он во втором предложении использует (А)_____ («не наблюдать, ...а жить»). Автор подчёркивает, что если писатель будет вести себя по-другому, то «...свежий росточек таланта желтеет, сохнет». Этот троп — (Б)_____ усиливает впечатление от прочитанного. (В)_____ (предложения 15—23) делает текст живым. Такое синтаксическое средство, как (Г)_____ (предложения 11, 13) помогают автору убедить читателя в правильности высказанного тезиса».

Список терминов:

- 1) контекстные антонимы
- 2) сравнительный оборот
- 3) фразеологизм
- 4) анафора
- 5) развёрнутая метафора
- 6) общественно-политическая лексика
- 7) вопросно-ответная форма изложения
- 8) цитирование
- 9) ряды однородных членов

Запишите в ответ цифры, расположив их в порядке, соответствующем буквам

Часть 2

Для ответа на это задание используйте БЛАНК ОТВЕТОВ № 2.

25. Напишите сочинение по прочитанному тексту.

Сформулируйте одну из проблем, **поставленных** автором текста.

Прокомментируйте сформулированную проблему. Включите в комментарий **два примера-иллюстрации** из прочитанного текста, которые, по Вашему мнению, важны для понимания проблемы исходного текста (избегайте чрезмерного цитирования).

Сформулируйте позицию автора (рассказчика). Напишите, согласны или не согласны Вы с точкой зрения автора прочитанного текста. Объясните почему. Своё мнение аргументируйте, опираясь в первую очередь на читательский опыт, а также на знания и жизненные наблюдения (учитываются первые два аргумента).
Объём сочинения – не менее 150 слов.

Работа, написанная без опоры на прочитанный текст (не по данному тексту), не оценивается. Если сочинение представляет собой пересказанный или полностью переписанный исходный текст без каких

бы то ни было комментариев, то такая работа оценивается нулём баллов. Сочинение пишите аккуратно, разборчивым почерком.

**Ответы
Вариант 1**

№	ответ	№	Ответ
1	35	13	оттого же
2	таким образом	14	234
3	2	15	45
4	защемит	16	123
5	изобретательской	17	1234
6	кухонь	18	1
7	13479	19	1234
8	неизгладимый	20	34
9	предсказать подпустить	21	123
10	рулевой	22	снаружи изнутри
11	мающийся	23	21
12	неправильные	24	1579

Основные проблемы:	<i>Проблема истинности литературного таланта.</i>	<i>Проблема творчества и денег (можно ли творить ради денег?)</i>
Позиция автора:	<i>Одной из главных причин появления литературного произведения должна стать потребность что-то сказать людям.</i>	

Система оценивания экзаменационной работы по русскому языку

Часть 1

За верное выполнение заданий **2–6, 8–14, 16–23** экзаменуемый получает по **1** баллу. За неверный ответ или его отсутствие выставляется **0** баллов.

За выполнение заданий **1** и **15** может быть выставлено от **0** до **2** баллов.

Верным считается ответ, в котором есть все цифры из эталона и отсутствуют другие цифры. 1 балл ставится, если: одна из цифр, указанных в ответе, не соответствует эталону; отсутствует одна из цифр, указанных в эталоне ответа. Во всех других случаях выставляется **0** баллов.

За выполнение задания 7 может быть выставлено от 0 до 5 баллов.

За выполнение задания 24 может быть выставлено от 0 до 4 баллов. Верным считается ответ, в котором есть все цифры из эталона и отсутствуют другие цифры. За каждую верно указанную цифру, соответствующую номеру из списка, экзаменуемый получает по 1 баллу

Вариант 2

Часть 1

Ответами к заданиям 1–24 являются цифра (число) или слово (несколько слов), последовательность цифр (чисел). Запишите ответ в поле ответа в тексте работы, а затем перенесите в БЛАНК ОТВЕТОВ № 1 справа от номера задания, начиная с первой клеточки, без пробелов, запятых и других дополнительных символов. Каждую букву или цифру пишите в отдельной клеточке в соответствии с приведёнными в бланке образцами.

Прочитайте текст и выполните задания 1–3.

(1) Вулканическая магма состоит из многих компонентов: кальция, магния, железа и некоторых других, она содержит пары воды и газы. (2) Главной составляющей магмы является окись кремния. (3) От количества этого элемента зависят свойства магмы, характер извержения — спокойный или взрывной, форма вулкана.

1. Укажите два предложения, в которых верно передана ГЛАВНАЯ информация, содержащаяся в тексте. Запишите номера этих предложений.

- 1) Магма состоит из многих компонентов: кальция, магния, железа и некоторых других, она содержит пары воды и газы, а также окись кремния.
- 2) Количество главного компонента магмы — окиси кремния — влияет на её свойства, характер извержения и форму вулкана.
- 3) Существует множество вулканов различных форм и состава магмы.
- 4) От количества некоторых элементов зависят свойства вулканической магмы, определяющие характер возникновения вулканов.
- 5) От количества окиси кремния, являющейся главным компонентом магмы, зависят не только её свойства, но и характер извержения и форма вулкана.

2. Какое из приведённых ниже слов (сочетаний слов) должно быть на месте пропуска во втором предложении текста? Выпишите это слово.

Значит,

Вследствие этого

Поэтому

Но

Следовательно

3. Прочитайте фрагмент словарной статьи, в которой приводятся значения слова ФОРМА. Определите значение, в котором это слово употреблено в третьем (3) предложении текста. Выпишите цифру, соответствующую этому значению в приведённом фрагменте словарной статьи.

ФОРМА, -ы, жен.

1. Способ существования содержания (во 2 знач.), неотделимый от него и служащий его выражением. *Единство формы и содержания.*
2. Внешнее очертание, наружный вид предмета. Земля имеет форму шара. *Квадратная ф. Предмет изогнутой формы.*
3. Совокупность приёмов и изобразительных средств художественного произведения. *Повествовательная ф. Ф. стиха.*
4. В языкознании: материальное выражение грамматического значения. *Формы слова. Формы словоизменения.*
5. перен. Внешний вид, видимость (как нечто противоречащее внутреннему содержанию, действительности). *Удобная ф. для прикрытия чего-н. По форме только правильно.*
6. Установленный образец чего-н. *Дать сведения по форме. Готовые лекарственные формы* (готовые лекарства).
7. Приспособление для придания чему-н. тех или иных очертаний. *Литейная ф. Ветчина в форме*(спрессованная в таком приспособлении).
8. Одинаковая по покрою, цвету одежда (у военных, у служащих одного ведомства, учащихся). *Офицерская ф. Парадная ф. Школьная ф.* 9. мн. Очертания частей тела, фигура (разг.). *Красавица с пышными формами.*

4. В одном из приведённых ниже слов допущена ошибка в постановке ударения: НЕВЕРНО выделена буква, обозначающая ударный гласный звук. Выпишите это слово.

произвЕден заГодя
некролОг облилАсь
началА

5. В одном из приведённых ниже предложений НЕВЕРНО употреблено выделенное слово. Исправьте лексическую ошибку, подобрав к выделенному слову пароним. Запишите подобранное слово.

Больной нуждался в ДЛИННОМ лечении.

Фильм Тарковского «Зеркало» АВТОБИОГРАФИЧЕСКИЙ.

Клинические опыты показали эффективность применения МИКРОСКОПИЧЕСКИХ частиц золота в предотвращении распространения инфекции. За Полярным кругом по полгода ночь, МОРОЗНЫЙ воздух и частые метели.

6. В одном из выделенных ниже слов допущена ошибка в образовании формы слова. Исправьте ошибку и запишите слово правильно.

с ДВЕ тысячи третьего года
ДОЛЬШЕ часа пара
ЧУЛОК большие
ТЕРМОСА
десять ОЛАДИЙ

7. Установите соответствие между грамматическими ошибками и предложениями, в которых они допущены: к каждой позиции первого столбца подберите соответствующую позицию из второго столбца.

ГРАММАТИЧЕСКИЕ ОШИБКИ	ПРЕДЛОЖЕНИЯ
А) нарушение в построении предложения с причастным оборотом Б) ошибка в построении сложного предложения В) нарушение в построении предложения с несогласованным приложением Г) нарушение связи между подлежащим и сказуемым Д) нарушение видовременной соотнесённости глагольных форм	1) Двадцатый век был веком предупреждения человечеству: оно пережило две страшные мировые войны и много локальных. 2) Сначала на поле Аустерлица князь Андрей осознал все ничтожество своего стремления к славе, а после понимает необходимость жизни для других. 3) Многие из тех, кто читал произведения Довлатова, восхищался тонким чувством юмора писателя. 4) Размышляя над живучестью шариковых, понимаешь, что до какой степени они лишены человеческих чувств, кроме инстинкта самосохранения. 5) В повести XVII века «Начало царствующего великого града» можно найти одну из гипотез, объясняющих значение слова «Москва». 6) Наша высокая культура, терпимость, стремление к добрососедству, забота о семье вызывают уважение других наций. 7) Почувствовав счастье быть милосердным, человек вновь и вновь стремится его пережить заново. 8) Вдруг в доме, стоящем через улицу от меня, раздались звуки органа. 9) В романе-эпопее Л.Н. Толстого «Войне и мире» более двухсот второстепенных персонажей.

Запишите в ответ цифры, расположив их в порядке, соответствующем буквам:

А	Б	В	Г	Д

8. Определите слово, в котором пропущена безударная непроверяемая гласная корня. Выпишите это слово, вставив пропущенную букву. в..донепроницаемый инкв..зиция бл..стательный пр..стоватый прил..жение

9. Определите ряд, в котором в обоих словах пропущена одна и та же буква. Выпишите эти слова, вставив пропущенную букву. з..ночевать, нед..варить; пр..брежный, пр..даное;

и..готовить, во..питание; неб..лющийся,

из..ян;

с..мпровизировать, на..зготовку.

10. Выпишите слово, в котором на месте пропуска пишется буква Е.

удушл..вый разве..ться

фасол..вый застёг..вая

улыбч..вый

11. Выпишите слово, в котором на месте пропуска пишется буква Ю.

помн..щий

мел..щий крас..т

скач..щий завис..щий

12. Определите предложение, в котором НЕ со словом пишется СЛИТНО. Раскройте скобки и выпишите это слово.

Его положение (не)лучше нашего.

Мы идем по (не)скошенной траве.

Я (не)должен с ним объясняться.

Она (не)избалована жизнью.

(Не)прочитанная, а только что купленная книга отвлекла его внимание от неинтересной работы.

13. Определите предложение, в котором оба выделенных слова пишутся СЛИТНО. Раскройте скобки и выпишите эти два слова.

Я человек небогатый; дела мои расстроены, да и к ТОМУ(ЖЕ) мне наскучило кочевать с места на место (В)ТЕЧЕНИЕ целого года.

По некоторым мелочам, ПО(ТОМУ), например, как оба они (В)МЕСТЕ варили кофе, я мог заключить, что живут они мирно, благополучно и что они рады гостю.

(В)НАЧАЛЕ сентября ночи становятся холодными, морозными, (ЗА)ТО дни стоят тёплые, безветренные.

(В)СКОРЕ Степан привезёт почту, а ТАК(ЖЕ) продукты.

Лес (ВО)КРУГ (КАК)БУДТО притих в ожидании чего-то.

14. Укажите все цифры, на месте которых пишется НН. Цифры укажите в порядке возрастания. **По приказу капитана все награбле(1)ое пиратами добро было немедле(2)о разложе(3)о на большом дерева(4)ом столе.**

15. Расставьте знаки препинания. Укажите номера предложений, в которых нужно поставить ОДНУ запятую.

1) Вставало солнце мокрое над лугом и душу поражала тишина.

2) Византийское войско превосходило противника и в численности и в вооружении.

3) Я иду домой и по дороге ещё раз обдумываю всё от начала и до конца.

4) И копьё и стрелы и барабан по-прежнему были в вигваме.

5) В состав фразеологизма могут входить устаревшие слова или слова в переносном значении.

16. Расставьте знаки препинания: укажите все цифры(У), на месте которых(ой) в предложении должны(а) стоять запятые(ая).

Смешиваясь с солёными морскими ветрами (1) запах цитрусовых (2) создаёт (3) целебно действующую (4) на людей атмосферу.

17. Расставьте знаки препинания: укажите все цифры, на месте которых в предложении должны стоять запятые.

Цифры укажите в порядке возрастания.

Мы (1) разумеется (2) прежде всего вспоминаем Крылова при слове «басня» (3) однако(4) это был не единственный жанр, в котором он работал.

18. Расставьте знаки препинания: укажите все цифры(у), на месте которых в предложении должны стоять запятые. **Утром горы (1) лежали в тумане (2) сквозь (3) который (4) едва виднелись их очертания.**

19. Расставьте знаки препинания: укажите все цифры, на месте которых в предложении должны стоять запяты. *Цифры укажите в порядке возрастания.*

С Кузнецкого моста я заехал в кондитерскую на Тверской (1) и (2) хотя желал притвориться (3) что меня в кондитерской преимущественно интересуют газеты (4) не смог удержаться от нескольких сладких пирожков.

Прочитайте текст и выполните задания 20 –25.

(1)Чаще всего человек ищет свою мечту, но бывает и так, что мечта находит человека. (2)Как болезнь, как вирус гриппа. (3)Вроде бы никогда Колька Велин не смотрел на небо, затаив дыхание, и голоса птиц, реявших в голубой вышине, не заставляли трепетать его сердце. (4)Он был самым обыкновенным учеником, в меру усидчивым и старательным, в школу ходил без особого задора, на уроках был тише воды, любил рыбачить...

(5)Всё переменилось мгновенно. (6)Он вдруг решил, что станет лётчиком.

(7)В глухой, далёкой деревне, где до ближайшей станции больше ста километров, где любая поездка становится целым путешествием, сама эта мысль казалась безумием. (8)Жизненная стезя каждого человека здесь была ровной и прямой: после школы мальчики получали права на управление трактором и становились механизаторами, а самые смелые оканчивали водительские курсы и работали в селе шофёрами. (9)Ездить по земле — вот удел человека. (10)А тут летать на самолёте! (11)На Кольку смотрели как на чудака, и отец надеялся, что вздорная идея как-нибудь сама собой улетучится из головы сына. (12)Мало ли чего мы хотим в молодости! (13)Жизнь — жестокая штука, она всё расставит по своим местам и равнодушно, как маляр, закрасит серой краской наши пылкие мечты, нарисованные в юности.

(14)Но Колька не сдавался. (15)Ему грезились серебристые крылья, несущие его над влажным снегом облаков, и густой упругий воздух, чистый и холодный, как родниковая вода, наполнял его лёгкие.

(16)После выпускного вечера он отправился на станцию, купил билет до Оренбурга и ночным поездом поехал поступать в лётное училище. (17)Проснулся Колька рано утром от ужаса. (18)Ужас, будто удав, сдавил его окоченевшее тело холодными кольцами и впился своей зубастой пастью в самую грудь.

(19)Колька спустился с верхней полки вниз, посмотрел в окно, и ему стало ещё страшнее. (20)Деревья, выступавшие из полумглы, тянули к стёклам кривые руки, узкие просёлки, словно серые степные гадюки, расползались по кустам, и с неба, заполненного до краёв клочьями ободранных туч, фиолетово-чёрной краской стекал на землю сумрак. (21)Куда я еду? (22)Что я там буду делать один? (23)Кольке представилось, что сейчас его высадят и он окажется в беспредельной пустоте необитаемой планеты...

(24)Приехав на вокзал, он в тот же день купил билет на обратную дорогу и через два дня вернулся домой. (25)К его возвращению все отнеслись спокойно, без издёвки, но и без сочувствия. (26)Денег, потраченных на билеты, немного жаль, зато съездил, посмотрел, проверил себя, успокоился, теперь выбросит из головы всякий вздор и станет нормальным человеком. (27)Таковы законы жизни: всё, что взлетело вверх, рано или поздно возвращается на землю. (28)Камень, птица, мечта — всё возвращается назад...

(29)Колька устроился в лесхоз, женился, сейчас растит двух дочек, в выходные ходит на рыбалку.
(30)Сидя на берегу мутной речушки, он смотрит на бесшумно летящие в небесной вышине реактивные самолёты, сразу определяет: вот «МиГ», а вон «Су». (31)Сердце его стонет от щемящей боли, ему хочется повыше подпрыгнуть и хотя бы разок глотнуть той свежести, которой небо щедро поит птиц.
(32)Но рядом сидят рыбаки, и он пугливо прячет свой взволнованный взгляд, насаживает червячка на крючок, а потом терпеливо ждёт, когда начнёт клевать.

(По С. Мизерову*) * *Сергей Викторович Мизеров (род. в 1958 г.) — российский писатель, публицист.*

20. Какие из высказываний соответствуют содержанию текста? Укажите номера ответов. Цифры укажите в порядке возрастания.

- 1) Колька с детства мечтал стать лётчиком, как и его отец.
- 2) Все выпускники после школы разъехались поступать в разные места.
- 3) Мечта о самолётах живёт в герое и по сей день.
- 4) Страх одиночества пересилил желание стать летчиком.
- 5) Односельчане сочувствовали мальчику, вернувшемуся обратно в село.

21. Какие из перечисленных утверждений являются верными? Укажите номера ответов. Цифры укажите в порядке возрастания.

- 1) Предложения 12—13 объясняют содержание предложения 11.
- 2) В предложении 20 содержится описание.
- 3) В предложениях 1—2 представлено повествование.
- 4) Предложение 31 включает описание состояния человека.
- 5) В предложении 27 содержится вывод из 26-го.

22. Из предложения 27 выпишите антонимы.

23. Среди предложений 7–15 найдите такое, которое связано с предыдущим при помощи личного местоимения. Напишите номер этого предложения.

Прочитайте фрагмент рецензии, составленной на основе текста, который Вы анализировали, выполняя задания 20–23. В этом фрагменте рассматриваются языковые особенности текста. Некоторые термины, использованные в рецензии, пропущены. Вставьте на места пропусков (А, Б, В, Г) цифры, соответствующие номерам терминов из списка. Запишите в таблицу под каждой буквой соответствующую цифру. Последовательность цифр запишите в БЛАНК ОТВЕТОВ № 1 справа от номера задания 24, начиная с первой клеточки, без пробелов, запятых и других дополнительных символов. Каждую цифру пишите в соответствии с приведёнными в бланке образцами.

24. «Когда автор рассказывает о том, как герой поехал поступать в лёгкое училище, язык его обретает особую эмоциональную силу. Синтаксические средства — (А)_____ («будто удав», «словно серые степные гадюки») и (Б)_____ (предложения 21, 22), а также троп — (В)_____ («деревья... тянули кривые руки», «ужас... впился своей пастью...») — передают внутреннее состояние юноши. В финальной части важную роль играет троп — (Г)_____ («щемящей боли», «взволнованный взгляд»), который помогает понять настроение Кольки».

Список терминов:

- 1) сравнительные обороты
- 2) олицетворение
- 3) однородные члены
- 4) эпитет
- 5) диалектизм
- 6) риторическое обращение
- 7) литота
- 8) вопросительные предложения
- 9) парцелляция

А	Б	В	Г
---	---	---	---

Запишите в ответ цифры, рас положив их в порядке, со ответствующем буквам.

Часть 2

Для ответа на это задание используйте БЛАНК ОТВЕТОВ № 2.

25. Напишите сочинение по прочитанному тексту.

Сформулируйте одну из проблем, **поставленных** автором текста.

Прокомментируйте сформулированную проблему. Включите в комментарий **два примера-иллюстрации** из прочитанного текста, которые, по Вашему мнению, важны для понимания проблемы исходного текста (избегайте чрезмерного цитирования).

Сформулируйте позицию автора (рассказчика). Напишите, согласны или не согласны Вы с точкой зрения автора прочитанного текста. Объясните почему. Своё мнение аргументируйте, опираясь в первую очередь на читательский опыт, а также на знания и жизненные наблюдения (учитываются первые два аргумента).

Объём сочинения – не менее 150 слов.

Работа, написанная без опоры на прочитанный текст (не по данному тексту), не оценивается. Если сочинение представляет собой пересказанный или полностью переписанный исходный текст без каких бы то ни было комментариев, то такая работа оценивается нулём баллов. Сочинение пишите аккуратно, разборчивым почерком.

Ответы

Вариант 2

№	ответ	№	Ответ
1	25	13	Вскоре также
2	но	14	124
3	2	15	21
4	произведён	16	1
5	длительном	17	123
6	термосы	18	2
7	54932	19	234
8	инквизиция	20	34
9	<i>прибрежный приданое</i>	21	245
10	фасолевый	22	Поздно рано
11	мельющий	23	15
12	нескошенный	24	1824

Проблемы:	<p>1. Не каждый человек может осуществить свою мечту.</p> <p>2. Проблема зависимости человека от обстоятельств, условностей, для преодоления которых необходима решительность.</p>
Позиция автора:	<p>1. Каждый из нас строит свою жизнь самостоятельно. Нужно, чтобы мечта превратилась в цель, тогда реально будет её осуществить.</p> <p>2. Жить как все – привычная позиция обывателя. Сначала ты свыкаешься с жизненной рутинной, постепенно забываешь о детских мечтах. Но «смотреть в небо» никогда не поздно, нужно захотеть и воплотить в жизнь свою мечту.</p>

Система оценивания экзаменационной работы по русскому языку

Часть 1

За верное выполнение заданий **2–6, 8–14, 16–23** экзаменуемый получает по **1 баллу**. За неверный ответ или его отсутствие выставляется **0 баллов**.

За выполнение заданий **1 и 15** может быть выставлено от **0 до 2 баллов**.

Верным считается ответ, в котором есть все цифры из эталона и отсутствуют другие цифры. 1 балл ставится, если: одна из цифр, указанных в ответе, не соответствует эталону; отсутствует одна из цифр, указанных в эталоне ответа. Во всех других случаях выставляется **0 баллов**.

За выполнение задания **7** может быть выставлено от **0 до 5 баллов**.

За выполнение задания **24** может быть выставлено от **0 до 4 баллов**. Верным считается ответ, в котором есть все цифры из эталона и отсутствуют другие цифры. За каждую верно указанную цифру, соответствующую номеру из списка, экзаменуемый получает по **1 баллу**.

** Примечание: Обязательным является выполнение заданий Части 1. Задание Части 2 может быть предложено учащимся в качестве дополнительного.*

**ФОНД ОЦЕНОЧНЫХ СРЕДСТВ
ПО УЧЕБНОМУ ПРЕДМЕТУ «ЛИТЕРАТУРА»
10-11 КЛАССЫ**

1. ПАСПОРТ КОМПЛЕКТА КОНТРОЛЬНО-ОЦЕНОЧНЫХ СРЕДСТВ

Разделы (темы) дисциплины	Текущий контроль	Промежуточная аттестация
Русская литература XII, XVIII вв. Русская литература XIX вв.	Контрольная работа № 1 «От Древнерусской литературы до литературы XIX века»	
Литература XX века	Контрольная работа № 2 «Родная литература XX века»	
Дифференцированный зачет		Дифференцированный зачет

ПЕРЕЧЕНЬ ПРАКТИЧЕСКИХ РАБОТ

№ п/п	Тема программы	Наименование практической работы	Форма практической работы	
1.	Литература русского Просвещения XVIII века	Практическая работа № 1. Анализ лирического стихотворения. К.Н. Батюшков «Видение на берегах Леты», «Мои пенаты», «Тень друга», «Разлука», «Таврида». Е.А. Баратынский «Бал». В.А. Жуковский «Певец во стане русских воинов», «Песня», «Море», «Невыразимое», «Эолова арфа».	Анализ лирического стихотворения.	
2.	Н.В. Гоголь	Практическая работа № 2. Н. В. Гоголь. Сквозные мотивы русской прозы в творчестве писателя (мотив дороги). Лирическое отступление как средство художественной выразительности. Анализ эпизода. Значение творчества Н. В. Гоголя в русской литературе.	Анализ-исследование Анализ эпизода.	

3.	М.Е. СалтыковЩедрин	Практическая работа № 3. М. Е. Салтыков-Щедрин. Жанр сказки. Сатира как художественный прием. Приемы сатирической фантастики, гротеска, художественного иносказания. Эзопов язык. Роль Салтыкова-Щедрина в истории русской литературы.	Анализ-исследование. Анализ сказки М.Е. Салтыкова-Щедрина	
4-5.	Поэзия второй половины XIX века. А.К. Толстой Ф. И. Тютчев А.А. Фет	Практическая работа № 4. Поэзия «чистого искусства». Ф. И. Тютчев как основоположник философской поэзии (влияние философии Канта и Паскаля). Традиции и новаторство в поэзии Ф. И. Тютчева и А. А. Фета.	Анализ лирического стихотворения.	

		Практическая работа № 5. Традиции гражданской поэзии в творчестве Н. А. Некрасова. Гражданская позиция поэта. Журнал «Современник». Своеобразие тем, мотивов и образов поэзии Н.А. Некрасова Языковое и стилистическое своеобразие произведений Н. А. Некрасова.	Анализ-исследование.	
6.	А. М. Горький	Практическая работа № 6. А. М. Горький и новая волна романтизма в русской литературе. Традиция и новаторство в литературной сказке. Горький-романист. Публицистика М. Горького: «Несвоевременные мысли».	Исследование творчества	
7.	Серебряный век русской поэзии	Практическая работа № 7. Серебряный век русской поэзии.	Анализ стихотворений	

8	Литература революции и Гражданской войны.	Практическая работа № 8. Тема России и революции в творчестве поэтов разных поколений и мировоззрений (А. Блок, А. Белый, М.Волошин, А.Ахматова, М.Цветаева, О. Мандельштам, В.Ходасевич, В.Луговской, Н.Тихонов, Э.Багрицкий, М.Светлов и др.).	Анализ произведений	
9	Литература периода Великой Отечественной войны и первых послевоенных лет	Практическая работа № 9. Новое осмысление проблемы человека на войне. Исследование природы подвига и предательства, философский анализ поведения человека в экстремальной ситуации. 9	Обзор с чтением фрагментов. Анализ стихотворений	
10	Особенности развития литературы конца 1980—2000-х годов	Практическая работа № 10. Творчество поэтов в 19502000-х годов. Новый лирический герой в поэзии Е. Евтушенко, А. Вознесенского, И. Бродского, Н. Рубцова, Б. Окуджавы.	Составление картысхемы. Анализ лирического стихотворения.	
		Великая Отечественная война в истории Вологодского края, судьбах и творчестве писателей. В.П. Астафьев «Звёзды и ёлочки». Нравственные уроки произведений. В.И. Белов «Мальчики».	подвига и предательства, философский анализ поведения человека в экстремальной ситуации.	
		Практическая работа № 13. Тема Великой Отечественной войны в стихотворениях вологодских поэтов. Нравственные уроки произведений. (С.С. Орлов, А.Я. Яшин, В.В. Коротаев и другие).	Анализ произведения	
		Практическая работа № 14. «Храни огонь родного очага...». Тема родного дома и малой родины в творчестве поэтов.	Анализ лирического стихотворения.	

Система оценивания

Процент результативности (правильных ответов)	Оценка уровня подготовки	
	балл (отметка)	вербальный аналог
90 ÷ 100	5	отлично
89 ÷ 80	4	хорошо
79 ÷ 70	3	удовлетворительно
менее 70	2	неудовлетворительно

Оценка	Показатели оценки
«5»	Глубокое и полное владение содержанием учебного материала, в котором обучающийся легко ориентируется, умеет применить теоретические знания при решении практических ситуаций, высказать и обосновать свои суждения, грамотное и логичное построение высказывания
«4»	Полное освоение учебного материала, грамотное его изложение, владение понятийным аппаратом, но содержание и/или форма ответа имеют отдельные недостатки
«3»	Знание и понимание основных положений учебного материала, неполное и/или непоследовательное его изложение, неточности в определении понятий, отсутствие обоснования высказываемых суждений
«2»	Незнание содержания учебного материала, неумение выделять главное и второстепенное, ошибки в определении понятий, искажающие их смысл, беспорядочное и неуверенное изложение материала
«1»	Полное незнание и непонимание учебного материала или отказ отвечать

Критерии оценки сочинения

В основу оценки сочинений по дисциплине «Родная литература» должны быть положены следующие главные критерии в пределах программы:

- правильное понимание темы, глубина, и полнота ее раскрытия, верная передача фактов, правильное объяснение событий и поведения героев, исходя из идейно-эстетического содержания произведения, доказательность основных положений, привлечение материала, важного и существенного для раскрытия темы, умение делать выводы и обобщения, точность в цитатах и умение включать их в текст сочинения;
- соразмерность частей сочинения, логичность связей и переходов между ними;
- точность и богатство лексики, умение пользоваться изобразительными средствами языка.

Отметка «5» ставится за сочинение:

- глубоко и аргументировано раскрывающее тему, свидетельствующее об отличном знании текста произведения и других материалов, необходимых для ее раскрытия, умение делать выводы и обобщения;

- стройное по композиции, логическое и последовательное в изложении мыслей;
- написанное правильным литературным языком и стилистически соответствующее содержанию;
- допускается 1 недочет в содержании и 1-2 речевых недочета.

Отметка «4» ставится за сочинение:

- достаточно полно и убедительно раскрывающее тему с незначительными отклонениями от нее; обнаруживающее хорошее знание литературного материала, и других источников по теме сочинения и умение пользоваться ими для обоснования своих мыслей, а также делать выводы и обобщения;
- логическое и последовательное в изложении содержания;
- написанное правильным литературным языком, стилистически соответствующее содержанию;
- допускаются 2 недочета в содержании, а также не более 3-4 речевых недочетов.

Отметка «3» ставится за сочинение, в котором:

- в главном и основном раскрывается тема, в деле дан верный, но односторонний или недостаточно полный ответ на тему, допущены отклонения от нее или отдельные ошибки в изложении фактического материала; обнаруживается недостаточное умение делать выводы и обобщения;
- материал излагается достаточно логично, но имеются отдельные нарушения последовательности выражения мыслей;
- материал излагается достаточно логично, но имеются отдельные нарушения последовательности выражения мыслей;
- обнаруживается владение основами письменной речи; в работе имеется не более 4 недочетов в содержании и 4-5 речевых недочетов.

Отметка «2» ставится за сочинение, которое:

- не раскрывает тему, свидетельствует о поверхностном знании текста произведения, состоит из путанного пересказа отдельных событий без вывода и обобщений или из общих положений, не опирающихся на факты;
- характеризуется случайным расположением материала, отсутствием связи между частями;
- отличается бедностью словаря, наличием грубых речевых ошибок; в целом в работе допущено 6 недочетов в содержании и до 7 речевых недочетов.

Оценка грамотности

При оценке важно учитывать характер ошибки. Среди ошибок следует выделять негрубые, то есть не имеющие существенного значения для характеристики грамотности.

При подсчете ошибок две негрубые считаются за одну. К негрубым относятся ошибки:

- 1) в исключениях из всех правил;
- 2) в написании большой буквы в составных собственных наименованиях,
- 3) в случаях слитного и раздельного написания приставок в наречиях, образованных от существительных с предлогами;
- 4) в случаях, когда вместо одного знака поставлен другой;
- 5) в случаях, требующих различения *не* и *ни* (в сочетаниях *не кто иной, как...*, *не что иное, как...*, *никто иной не...*, *ничто иное не...*);

б) в пропуске одного из сочетающихся знаков препинания или в нарушении их последовательности.

При наличии более 5 поправок (исправление неверного написания на верное) оценка снижается на один балл, но такое снижение не должно привести к неудовлетворительной оценке работы ученика. Отличная оценка не выставляется при наличии 3 и более исправлений.

Оценка «5» выставляется за безошибочную работу при наличии в ней 1 негрубой орфографической или 1 негрубой пунктуационной ошибки.

Оценка «4» выставляется при наличии 2 орфографических и 2 пунктуационных ошибок, или 1 орфографической и 3 пунктуационных ошибок, или 4 пунктуационных при отсутствии орфографических ошибок. Оценка "4" может выставляться при 3 орфографических ошибках, если среди них есть однотипные.

Оценка «3» может быть выставлена, если допущены 4 орфографические и 4 пунктуационные ошибки, или 3 орфографические и 5 пунктуационных ошибок, или 7 пунктуационных ошибок при отсутствии орфографических.

Оценка «2» ставится, если допущено до 7 орфографических и 7 пунктуационных ошибок или 6 орфографических и 8 пунктуационных ошибок, 5 орфографических и 9 пунктуационных ошибок, 8 орфографических и 6 пунктуационных ошибок.

При некоторой вариативности количества ошибок, учитываемых при выставлении оценки: следует принимать во внимание предел, превышение которого не позволяет выставлять данную оценку. Таким пределом является для оценки «4» 2 орфографические ошибки, для оценки «3» - 4 орфографические ошибки, для оценки «2» - 8 орфографических ошибок. Нормы оценки

«5»	0/0, 0/1, 1/0 (негрубая ошибка)
«4»	2/2, 1/3, 0/4, 3/0, 3/1 (если ошибки однотипные)
«3»	4/4, 3/5, 0/7, 5/4; 6/6 (если есть ошибки однотипные и негрубые)
«2»	7/7, 6/8, 5/9, 8/6

МАТЕРАЛЫ ТЕКУЩЕГО КОНТРОЛЯ

Раздел: Русская литература XII-XVIII вв. Русская литература XIX вв. Тема: Русская литература XII-XVIII вв. Русская литература XIX вв.

Контрольная работа № 1 «От Древнерусской литературы до литературы 19 века»

Текст заданий

1 вариант

1. Древнерусская литература относится к (отметь верный ответ):

- А. - 12 веку;
- Б. – 11-13 векам;
- В. – 11-17 векам.

2. Авторы и произведения русской литературы 18 века – это (отметь лишнее): А. - М.В.Ломоносов. «Ода на день восшествия...1747 года».

Б. - Г. Р. Державин. «Фелица».

В.- М. А. Шолохов. «Судьба человека». Г -

Д.И.Фонвизин. «Недоросль».

Д. - Н.М. Карамзин. «Бедная Лиза».

3.Какое литературное направление господствовало в литературе второй половины 19 века?

А) романтизм

В) сентиментализм

Б) классицизм

Г) реализм

4.Укажите основоположников «натуральной школы».

А) В.Г.Белинский, И.С.Тургенев

В) М.Ю.Лермонтов, Ф.И.Тютчев

Б) А.С.Пушкин, Н.В.Гоголь

Г) В.Г.Белинский, Н.В.Гоголь

5. Кого из русских писателей называли «Колумбом Замоскворечья»?

А)И.С.Тургенев

В)Л.Н.Толстой

Б)А.Н.Островский

Г)Ф.М.Достоевский

6. Героиню пьесы Островского «Гроза», Кабаниху, звали:

А)Анна Петровна

В)Катерина Львовна

Б)Марфа Игнатьевна

Г)Анастасия Семеновна

7.Укажите, какой художественный прием использует А.А.Фет в выделенных словосочетаниях:

«Снова птицы летят издалека//К берегам, расторгающим лед,//Солнце теплое ходит высоко//И душистого ландыша ждет.»

А)олицетворение

В)эпитет

Б)инверсия

Г)аллегория

8. Герой какого произведения при рождении был обещан Богу, «много раз погибал и не погиб»?

А)Л.Н.Толстой, «Война и мир», князь Андрей В)И.С.Тургенев, «Отцы и дети», Базаров

Б)А.Н.Островский, «Гроза»,Катерина Кабанова Г)Н.С.Лесков, «Очарованный странник». Флягин

9. В каком произведении русской литературы появляется герой-нигилист?

А)А.Н.Островский «Лес» В)Ф.М.Достоевский «Преступление и наказание»

Б)И.С.Тургенев «Отцы и дети» Г)И.А.Гончаров «Обломов»

10.Катерина Измайлова – это героиня:

А) очерка Н.С.Лескова «Леди Макбет Мценского уезда»

Б) пьесы А.Н.Островского «Бесприданница»

В) романа Ф.М.Достоевского «Преступление и наказание»

Г) романа И.А.Гончарова «Обломов»

Б)Н.А.Добролюбов

Г)Д.И.Писарев

21. Назовите имя поэта, который был сторонником «чистого искусства».

А)А.С.Пушкин

В)Н.А.Некрасов

Б)А.А.Фет

Г)М.Ю.Лермонтов

22. Укажите правильное название имения Кирсановых (И.С.Тургенев «Отцы и дети»)

А)Ягодное

В)Марьино

Б)Заманиловка

Г)Отрадное

23. Как был наказан Долохов (Л.Н.Толстой «Война и мир») за шутку с квартальным?

А)выслан из Петербурга

В)не был наказан, так как дал взятку

Б)разжалован в рядовые

Г) не был наказан, так как имел поддержку среди власть имущих

24. Теория Раскольникова (Ф.М.Достоевский «Преступление и наказание») – это

А)строгое научное обоснование разделения людей на разряды

Б)разделение людей на разряды в зависимости от их социальной принадлежности, образования

В)разделение людей на разряды: материал и собственно людей

25. Иван Флягин (Н.С.Лесков «Очарованный странник») в своей жизни не был

А)нянькой грудного ребенка

В)солдатом

Б)садовником

Г)артистом

26. Назовите произведения, в которых мотив странствий играет важную роль в организации сюжета:

А) «Гроза», «Очарованный странник»

Б) «Очарованный странник», «Кому на Руси жить хорошо»

В) «Кому на Руси жить хорошо», «Человек в футляре»

Г) «Гроза», «Человек в футляре»

2 вариант

1. Произведения древнерусской литературы – это (отметь лишнее): А. – «Повесть временных лет».

Б. – «Горе от ума».

В. – «Слово о полку Игореве».

Г. – «Повесть о Петре и Февронии Муромских».

Д. - «Евгений Онегин».

2. Литературные направления в русской литературе возникли (отметь верную дату):

А - классицизм - 17 век, 18 век;

Б - сентиментализм - 18 век, 19 век; В. романтизм

– 19 век, 20 век.

3. Укажите писателей второй половины 19 века, в названии произведений которых есть противопоставление.

- А) А.Н.Островский, И.С.Тургенев, М.Е.Салтыков-Щедрин
- Б) И.С.Тургенев, Ф.М.Достоевский, Л.Н.Толстой
- В) И.А.Гончаров, Ф.М.Достоевский, А.П.Чехов
- Г) Л.Н.Толстой, Н.С.Лесков, И.С.Тургенев

4. В творчестве какого поэта впервые была применена импрессионистическая манера изображения?

- А) Н.А.Некрасов
- Б) Ф.И.Тютчев
- В) А.А.Фет
- Г) А.К.Толстой

5. Укажите автора и название произведения, в котором дан психологический отчет одного преступления?

- А) А.Н.Островский «Гроза»
- Б) Ф.М.Достоевский «Преступление и наказание»
- В) Л.Н.Толстой «Живой труп»
- Г) Н.С.Лесков «Леди Макбет...»

6. Какой художественный прием использовал автор в данном отрывке: «Блажен незлобивый поэт, // В ком мало желчи, много чувства: // Ему так искренен привет // Друзей спокойного искусства...»

- А) аллегория
- Б) метафора
- В) антитеза
- Г) гипербола

7. Назовите основные критерии оценки личности в романе Л.Н.Толстого «Война и мир».

- А) гордость и самолюбие
- Б) благородство и доброта
- В) естественность и нравственность
- Г) щедрость и мужество

8. Кто из русских писателей был осужден на каторжные работы?

- А) М.Е.Салтыков-Щедрин
- Б) А.И.Герцен
- В) Ф.М.Достоевский
- Г) Н.А.Некрасов

9. Какой литературный тип изображен в образе Дикого (А.Н.Островский «Гроза»)?

- А) тип «маленького человека»
- Б) тип «лишнего человека»
- В) самодур
- Г) романтический герой

10. В произведениях какого автора основными художественными приемами являются гипербола, фантастика, гротеск?

- А) И.А.Гончаров
- Б) Н.А.Некрасов
- В) М.Е.Салтыков-Щедрин
- Г) А.П.Чехов

11. Укажите, какую позицию занимает в романе –эпопее «Война и мир» автор.

- А) участник происходящих событий
- Б) человек, глубоко переживающий и комментирующий описываемые события
- В) бесстрастный наблюдатель
- Г) повествователь, прерывающий рассказ, чтобы поведать читателю о себе

12. Укажите название полка, в котором служил Николай Ростов (Л.Н.Толстой «Война и мир»).

- А) Преображенский
Б) Павлоградский
- В) Измайловский
Г) Семеновский

13. Какой род литературы стал господствующим во второй половине 19 в.?

- А) лирика
Б) драма
- В) эпос
Г) лиро-эпика

14. Укажите, кто из русских писателей говорил о необходимости «по капле выдавить из себя раба».

- А) И.А. Гончаров
Б) А.П. Чехов
- В) Л.Н. Толстой
Г) Ф.М. Достоевский

15. В произведении какого писателя впервые показан тип «маленького человека»?

- А) Самсон Вырин в «Станционном смотрителе» А.С. Пушкина
Б) Акакий Акакиевич в «Шинели» Н.В. Гоголя
В) Максим Максимыч в «Герое нашего времени» М.Ю. Лермонтова
Г) капитан Тушин в «Войне и мир» Л.Н. Толстого

16. Агафья Пшеницына – это героиня:

- А) романа И.С. Тургенева «Отцы и дети»
Б) романа Ф.М. Достоевского «Преступление и наказание» Г
В) романа И.А. Гончарова «Обломов»
Г) романа Л.Н. Толстого «Война и мир»

17. Кто является автором следующих строк «Умом Россию не понять, // Аршином общим не измерить:// У ней особенная стать-// В Россию можно только верить»

- А) А.С. Пушкин
Б) Н.А. Некрасов
- В) Ф.И. Тютчев
Г) А.А. Фет

18. Кто из героев романа Ф.М. Достоевского задавался вопросом «Тварь ли я дрожащая или право имею»?

- А) Соня Мармеладова
Б) Петр Лужин
- В) Р. Раскольников
Г) Лебезятников

19. Укажите, кому из русских поэтов принадлежит стихотворение «Я встретил вас – и все былое...»

- А) Н.А. Некрасов
Б) А.С. Пушкин
- В) Ф.И. Тютчев
Г) А.А. Фет

20. Назовите «счастливого» человека в поэме Н.А. Некрасова «Кому на Руси жить хорошо».

- А) Савелий
Б) Григорий Добросклонов
- В) Матрена Корчагина
Г) Ермил Гирич

21. Укажите, что преподавал учитель Беликов, персонаж рассказа «Человек в футляре» А.П.Чехова.

- А) география
Б) греческий язык
В) словесность
Г) закон Божий

22. В романе «Война и мир» есть положительные герои, достигшие вершины нравственного и духовного развития. Один из них – Кутузов, другой – это

- А) Пьер Безухов
Б) Платон Каратаев
В) Андрей Болконский
Г) Василий Денисов

23. Какие просчеты совершил Раскольников (Ф.М.Достоевский «Преступление и наказание») во время убийства старухи?

- А) забыл закрыть дверь квартиры
Б) забыл взять орудие преступления
В) оставил шляпу на месте преступления
Г) испачкался в крови

24. Жанровое определение «роман-эпопея» означает:

- А) роман об идейно-нравственных исканиях личности, сопряженных с судьбой нации
Б) роман, в котором не один, а несколько центральных героев, а среди других персонажей есть исторические лица
В) роман, посвященный историческому событию, влияющему на судьбу страны

25. Переломный момент в жизни Ивана Флягина (Н.С.Лесков «Очарованный странник») наступает, когда

- А) он осознает себя великим грешником и хочет искупить вину страданием
Б) он отказывается от веры и перестает молиться
В) по его вине погибает человек

26. Не имеет отношения к рассказу «Человек в футляре» А.П.Чехова следующий персонаж

- А) Гуров
Б) Буркин
В) Коваленко
Г) Беликов

Ответы:

1 вариант

- | | | | |
|----|-----------|----|-----|
| 1 | – в | 14 | – в |
| 2 | – Шолохов | 15 | – в |
| 3 | - г | 16 | – б |
| 4 | - г | 17 | – в |
| 5 | - б б – б | 18 | – а |
| 7 | – в | 19 | – в |
| 8 | – г | 20 | – б |
| 9 | – б | 21 | – б |
| 10 | – а | 22 | – в |
| 11 | – в | 23 | – б |
| 12 | – б | 24 | – в |
| 13 | – в | 25 | – б |
| | | 26 | - б |

		10 – в
2 вариант		11 – б
1 - д		12 – б
2 - 18, 19, 19		
3 - б		
4 - в		13 – в
5 - б		14 – б
6 – в		15 – а
7 – в		16 – в
8 – в		17 – в
9 – в		18 – в
19 – в	23 – г	
20 – в	24 – а	
21 – б	25 – а 22 – в 26 - а	
Максимальный балл – 26.		

Условия выполнения заданий:

- 1) в тестах найти 1 правильный ответ;
- 2) в заданиях творческого характера написать словами верный вариант.

Критерии оценки:

- «5» - 80 %;
- «4» - 70%;
- «3» - 60%; «2» - менее 50%.

Раздел: Литература XX века
Тема № 2. Литература XX века

Контрольная работа № 2 «Литература XX века»

Спецификация работы

Контрольная работа по литературе состоит из двух частей. Часть А предполагает выбор правильного ответа. Каждый правильный ответ оценивается 1 баллом. Максимальное количество баллов за 1 задание – 10. Вопросы уровня В требуют краткого ответа. За каждое верно выполненное задание начисляется 2 балла. Максимальное количество баллов за 2 задание – 10. На выполнение работы рекомендуется отвести 40 минут.

Вариант 1.

Часть А.

1. Какого писателя XX в. называли «Буревестником революции»?

- | | |
|----------------------|------------------|
| а) А. П. Чехова | б) М. Горького |
| в) В. В. Маяковского | г) С. А. Есенина |

2. В каком году родился А.И. Солженицын?

- а) 1918 г. б) 1919 г. в) 1920 г. г) 1921 г.

3. О каком событии А. Ахматова в поэме «Реквием» писала: «Перед этим горем гнутся горы, не течет великая река...»?

- а) Великая Отечественная война; б) революция;
в) эмиграция друзей-поэтов; г) арест мужа и сына.

4. Кто из перечисленных русских писателей стал первым лауреатом Нобелевской премии?

- а) А. И. Солженицын б) Б. Л. Пастернак
в) И. А. Бунин г) М. А. Шолохов

5. Назовите автора следующих строк.

Во всем мне хочется дойти До сущности протекших дней,
До самой сути. До их причины,
В работе, в поисках пути, До оснований, до корней, В сердечной
смуте. До сердцевины.

- а) В. В. Маяковский б) Б. Л. Пастернак
в) А. А. Блок г) С. А. Есенин

6. Определите жанр «Тихого Дона» М. А. Шолохова.

- а) роман-путешествие б) любовный роман
в) роман-эпопея г) авантюрный роман

7. «Книга про бойца» является подзаголовком:

- а) поэмы А. Т. Твардовского «Василий Теркин»
б) рассказа А. Н. Толстого «Русский характер»
в) рассказа М. А. Шолохова «Судьба человека»
г) романа К. М. Симонова «Живые и мертвые»

8. Какой поэт написал стихотворение, посвященное погибшему дипломатическому курьеру Теодору Нетте?

- а) С. А. Есенин б) В. В. Маяковский
в) А. А. Блок г) А. Т. Твардовский

9. Назовите писателя второй половины XX в., который был киноактером, сценаристом и режиссером кино.

- а) Ю. В. Трифонов б) В. П. Астафьев
в) В. Г. Распутин г) В. М. Шукшин

10. Браконьерство – страшная болезнь нашего времени. Как называется повесть, посвященная этой проблеме. а) «Печальный детектив»

- б) «Пастух и пастушка»
в) «Царь – рыба»

г) «Последний поклон»

Часть В.

1. Перечислите всех Нобелевских лауреатов в области русской литературы. Запишите их в хронологической последовательности.

2. Определите автора этих строк.

Корабли постоят и ложатся на курс,
Но они возвращаются сквозь непогоды.
Не пройдет и полгода - и я появлюсь, Чтобы
снова уйти, чтобы снова уйти на полгода.

3. Кто из русских литераторов первым возглавил основанный в 1934 году Союз писателей СССР?

4. Антитеза – это... 5. Укажите романс, написанный на стихи М.И. Цветаевой.

II вариант

Часть А.

1. Что послужило причиной ареста Солженицына?

- а) нарушение приказа командования б) дезертирство
- в) критика Сталина и Ленина г) антисоветская пропаганда среди солдат

2. Какому поэту принадлежат слова «Ведь если звезды зажигают — значит — это кому-нибудь нужно?»?

- а) А. А. Блоку б) С. А. Есенину
- в) В. В. Маяковскому г) Б. Л. Пастернаку

3. Как называется новеллистический цикл В. П. Астафьева, целостность которого обеспечивается единым художественным пространством — «рекой жизни» Енисеем, единой темой — связи Человека и Природы, единым образным миром? а) «Последний поклон»

- б) «Царь-рыба» в) «Затеси»
- г) «Пастух и пастушка»

4. Каким образом раскрывается тема «человек и природа» в раннем творчестве С. А. Есенина?

- а) человек — преобразователь природы
- б) человек и природа антагонистичны
- в) природа враждебна человеку
- г) человек находится в гармонии с природой

5. Назовите автора следующих строк.

Любить иных - тяжелый крест, без извилин, И прелести твоей секрет Разгадке жизни равносильна.	Весною слышен шорох снов А ты прекрасна И шелест новостей и истин. Ты из семьи таких основ. Твой смысл, как воздух, бескорыстен.
--	---

- | | |
|---------------------|--------------------|
| а) В. В. Маяковский | б) Б. Л. Пастернак |
| в) А. А. Блок | г) С. А. Есенин |

6. Укажите, какое произведение называют «поэтической энциклопедией Великой Отечественной войны».

- а) «Василий Теркин» А. Т. Твардовского
- б) «Пулковский меридиан» В. М. Инбер
- в) «Ленинградская поэма» О. Ф. Берггольц
- г) «Зоя» М. М. Алигер

7. Кто из писателей XX в. создал эпическое произведение о «земле, любви и воле»?

- а) М. Горький «Жизнь Клима Самгина»
- б) А. И. Солженицын «Один день Ивана Денисовича»
- в) М. А. Булгаков «Белая гвардия» г) М. А. Шолохов «Тихий Дон»

8. Назовите писателя второй половины XX в., который был актером и певцом.

- а) В. С. Высоцкий
- б) В. П. Астафьев
- в) Б. Окуджава
- г) В. М. Шукшин

9. Кто из писателей с 1946 по 1954 был генеральным секретарём и председателем Союза писателей СССР?

- а) М. В. Шукшин
- б) К. М. Симонов
- в) А. М. Горький
- г) А. А. Фадеев

10. В каком году Солженицын вернулся в Россию:

- а) 1995 б) 1999 в) 1994 г) 2001

Часть В.

1. В конце XIX-начале XX века в литературе сформировалось три основных модернистских течения «новой литературы». Перечислите их.

2. Определите автора этих строк. Вдох глубокий. Руки шире.

Не спешите, три-четыре!

Бодрость духа, грация и пластика.

Общеукрепляющая,

Утром отрезвляющая, Если жив пока

еще - гимнастика!

3. Назовите экранизированный роман, который является примером мужества, патриотичности, выносливости, смелости молодых людей во время Великой Отечественной войны. Укажите автора романа.

4. Гротеск – это ...

5. Укажите известные вам песни на стихи Б.Л. Пастернака.

Ответы: 1 вариант

Част А

1-б	6-в
2-а	7-а
3-г	8-б
4-в	9-г
5-б	10-в

Часть В

1-И.А.Бунин, М.А.Шолохов, Б.Л.Пастернак, А.И.Солженицын, И.А.Бродский

2-В.С.Высоцкий

3-М.Горький

4-Антитеза –это художественное противопоставление характеров, обстоятельств, понятий, образов и т.п., создающее эффект резкого контраста;

5-Мне нравится, что Вы больны не мной.

2-вариант

Часть А

1-в	6-а	2-в	7-г	3-б	8-а	4-г	9-г
5-б							10-в

Часть В

1. символизм, акмеизм, футуризм

2. В.С.Высоцкий

3. «Молодая гвардия» А.А.Фадеев

4. Гротеск-это художественный приём намеренного искажения чего-либо, причудливого соединения фантастического с жизнеспособным;

5. Свеча горела; Никого не будет в доме.

Максимальный балл за всю работу -22

Дополнительное задание (задание на выбор)

Темы сочинений:

1. Историческая тема в русской литературе 20 века.
2. Судьбы русской деревни в литературе 50-80 годов.

3. Тема природы в русской литературе 20 века.
4. Тема Великой Отечественной войны в русской литературе 20 века.
5. «Задержанная» и «возвращенная» литература.
6. Отражение постмодернистского мироощущения в современной литературе.

Условия выполнения заданий:

- использовать художественные тексты, критическую литературу.

Критерии оценки:

Оценка «5»

1. Содержание работы полностью соответствует теме, демонстрирует отличное знание текста литературного произведения и материалов, привлеченных для раскрытия этой темы (литературоведческих, критических, исторических, философских и т. д.).
2. Фактические ошибки отсутствуют.
3. Содержание излагается последовательно.
4. Работа отличается богатством словаря, разнообразием используемых синтаксических конструкций, точностью словоупотребления.

В целом в работе допускается 1 недочет в содержании и 1-2 речевых недочета.

Оценка «4»

1. Содержание работы в основном соответствует теме (имеются незначительные отклонения от темы).
2. Содержание в основном достоверно, но имеются единичные фактические неточности.
3. Имеются незначительные нарушения последовательности в изложении мыслей. 4. Лексический и грамматический строй речи достаточно разнообразен.
5. Стиль работы отличается единством, достаточной выразительностью.

В целом в работе допускается не более 2 недочетов в содержании и не более 3-4 речевых недочетов.

Оценка «3»

1. В работе допущены существенные отклонения от темы.
2. Работа достоверна в главном, но в ней имеются отдельные фактические неточности. 3. Обнаружены односторонность или неполнота в раскрытии темы, недостаточность цитатного материала и аргументации.
4. Допущены отдельные нарушения последовательности изложения.
5. Беден словарь, и однообразны употребляемые синтаксические конструкции, встречается неправильное словоупотребление.
6. Стиль работы не отличается единством, речь недостаточно выразительна.

В целом в работе допускается не более 4 недочетов в содержании и 5 речевых недочетов.

Оценка «2»

1. Работа не соответствует теме.
2. В работе заметно тяготение к пересказу, а не анализу.
3. Обнаруживается незнание литературного текста и критического материала.
4. Допущено много фактических неточностей текста.
5. Нарушена последовательность изложения мыслей во всех частях работы, отсутствует связь между ними.
6. Крайне беден словарь, работа написана короткими однотипными предложениями со слабо выраженной связью между ними, часты случаи неправильного словоупотребления.

7. Нарушено стилистое единство текста. В целом в работе допущено 6 недочетов в содержании и до 7 речевых недочетов.

МАТЕРИАЛЫ ПРОМЕЖУТОЧНОЙ АТТЕСТАЦИИ

Дифференцированный зачет

Дифференцированный зачет по родной литературе состоит из двух частей.

Часть 1 предполагает выбор правильного ответа (ответов) или развернутый ответ на вопрос. Каждый правильный ответ оценивается 1 баллом. Максимальное количество баллов за 1 задание – 10.

Приступая к заданию части С, выберите одну из трех предложенных проблемных тем и дайте письменный развернутый аргументированный ответ в жанре сочинения (в объеме не менее 150 слов). Максимальное количество баллов за 2 задание – 15. Важно обозначить личную точку зрения (я считаю, я думаю, по моему мнению и т.д.).

- в) М. А. Булгаков «Белая гвардия»
- г) М. А. Шолохов «Тихий Дон»

8. Гипербола – это...

9. Назовите писателя второй половины XX в., который был актером и певцом.

- а) В.С.Высоцкий
- б) В. П. Астафьев
- в) Б.Окуджава
- г) В. М. Шукшин

10. Кто из писателей с 1946 по 1954 был генеральным секретарём и председателем Союза писателей СССР?

- а) М.В.Шукшин
- б) К.М.Симонов
- в) А.М.Горький
- г) А.А.Фадеев

Часть С. Выберите одну из трех предложенных проблемных тем и дайте письменный развернутый аргументированный ответ в жанре сочинения (в объеме не менее 150 слов).

- С 1. Тема семьи в русской литературе 19 века (на примере 1-2 произведений).
- С 2. Тема подвига в русской литературе 19 или 20 века (на примере 1-2 произведений).
- С 3. Историческая тема в русской литературе 20 века (на примере 1-2 произведений).

Вариант 2

Часть 1.

1. Перечислите литературные направления 19-20 вв.

2. Кто из русских литераторов первым возглавил основанный в 1934 году Союз писателей СССР?

3. Какого писателя XX в. называли «Буревестником революции»?

- а) А. П. Чехова
- б) М. Горького
- в) В. В. Маяковского
- г) С. А. Есенина

4. Кто из перечисленных русских писателей стал первым лауреатом Нобелевской премии?

- а) А. И. Солженицын
- б) Б. Л. Пастернак
- в) И. А. Бунин
- г) М. А. Шолохов

5. Назовите автора следующих строк.

Во всем мне хочется дойти
До самой сути.
В работе, в поисках пути,
Сердцевины.

До сущности протекших дней,
До их причины,
До оснований, до корней, В сердечной смуте. До

- а) В. В. Маяковский
в) А. А. Блок
- б) Б. Л. Пастернак
г) С. А. Есенин

6. Определите жанр «Тихого Дона» М. А. Шолохова.

- а) роман-путешествие
в) роман-эпопея
- б) любовный роман
г) авантюрный роман

7. «Книга про бойца» является подзаголовком:

- а) поэмы А. Т. Твардовского «Василий Теркин»
б) рассказа А. Н. Толстого «Русский характер»
в) рассказа М. А. Шолохова «Судьба человека»
г) романа К. М. Симонова «Живые и мертвые»

8. Антитеза – это...

9. Назовите писателя второй половины XX в., который был киноактером, сценаристом и режиссером кино.

- а) Ю. В. Трифонов
в) В. Г. Распутин
- б) В. П. Астафьев
г) В. М. Шукшин

10. Браконьерство – страшная болезнь нашего времени. Как называется повесть, посвященная этой проблеме.

- а) «Печальный детектив»
б) «Пастух и пастушка»
в) «Царь – рыба»
г) «Последний поклон»

Часть С. Выберите одну из трех предложенных проблемных тем и дайте письменный развернутый аргументированный ответ в жанре сочинения (в объеме не менее 150 слов).

- С 1. Тема русского характера в литературе 19 века (на примере 1-2 произведений).
С 2. Тема Великой Отечественной войны в русской литературе 20 века (на примере 1-2 произведений).
С 3. Тема природы в русской литературе 19 или 20 века (на примере 1-2 произведений).

Оценка выполнения заданий С.

1. Глубина и самостоятельность понимания проблемы, Баллы предложенной в вопросе

- а) студент обнаруживает понимание проблемы, предложенной в вопросе; формулирует свою позицию, выдвигая необходимые тезисы, приводя 3 развивающие их доводы; демонстрирует знание проблематики произведения; фактические ошибки отсутствуют
- б) студент обнаруживает понимание проблемы, предложенной в вопросе; формулирует свою позицию, ограничиваясь тезисами, связанными с проблематикой произведения, но не подкрепленными необходимыми 2 доводами, и/или допускает 1-2 фактические ошибки
- в) студент обнаруживает понимание проблемы, предложенной в вопросе,

но объясняет её смысл поверхностно, не выходя на общую проблематику произведения, или/и допускает более двух фактических ошибок **1**

г) студент не обнаруживает понимания проблемы, предложенной в вопросе, или объясняет её смысл крайне упрощённо; не знает **0** проблематики произведения

2. Уровень владения теоретико-литературными знаниями Баллы

а) студент показывает уместное владение теоретико-литературными понятиями на терминологическом уровне, необходимом для анализа **3** литературного материала

б) студент показывает уместное владение теоретико-литературными понятиями, но не использует литературоведческие термины, необходимые **2** для анализа литературного материала

в) студент не всегда уместно обращается к литературоведческим понятиям, не использует литературоведческие термины, необходимые для анализа **1** литературного материала

г) студент не владеет литературоведческими понятиями и/или допускает грубые ошибки в использовании литературоведческих терминов. **0**

3. Обоснованность привлечения текста произведения Баллы

а) текст рассматриваемого произведения привлекается целесообразно и обоснованно в виде цитат с комментариями к ним либо пересказа микротем **3** текста с их оценкой, разного рода ссылок на изображённое в произведении

б) текст привлекается, но не всегда целесообразно и обоснованно, и/или имеются отдельные случаи привлечения текста вне прямой связи с выдвинутым тезисом **2**

в) текст привлекается нецелесообразно и необоснованно (только как **1** пересказ изображённого без необходимого комментария)

г) текст не привлекается, суждения текстом не обосновываются **0**

4. Последовательность и логичность изложения Баллы

а) части высказывания логически связаны, мысль развивается от части к части, нет нарушений последовательности **3**

б) части высказывания логически связаны между собой, мысль развивается от части к части, но есть повторы и нарушения последовательности внутри высказывания **2** смысловых частей

в) части высказывания логически связаны между собой, но мысль повторяется, не развивается, есть отступления от основной проблемы, предложенной в вопросе **1**

г) грубые нарушения последовательности, нет связи между частями и внутри частей, есть повторения, отсутствует общая логика высказывания **0**

5. Богатство, уместность и правильность речи Баллы

а) использованные синтаксические конструкции и лексика разнообразны и соответствуют жанру высказывания; допущено не более 1 речевой ошибки **3**

б) использованные синтаксические конструкции и лексика соответствуют жанру высказывания, однако в отдельных случаях не отличаются разнообразием; допущено не более 2 речевых ошибок **2**

в) использованная лексика и синтаксические конструкции недостаточно разнообразны и/или не соответствуют жанру высказывания; допущено не более 3 речевых ошибок **1**

г) использованные лексические и синтаксические средства бедны; количество речевых ошибок существенно затрудняет понимание смысла сказанного (4 и более речевых ошибок) **0**

Максимальный балл за сочинение **15**

Максимальный балл за всю работу -25 (10, 15). Шкала оценок:

0 - 16 баллов – «2»;

17 – 19 баллов – «3»;

20 – 22 баллов – «4»;

23 – 25 баллов – «5».

**ПРИЛОЖЕНИЕ. ВОПРОСЫ ДЛЯ ПОВТОРЕНИЯ ИЗУЧЕННОГО
МАТЕРИАЛА**

Литература XIX века

1. Жизнь и творчество А.Н. Островского. Роль Островского в становлении театра. Особенности творчества Островского.
2. Быт и нравы «тёмного царства» (обличение самодурства, грубой силы и невежества в драме «Гроза» А.Н.Островского).
3. Роль экспозиции в пьесе «Гроза». Вымышленный город Калинов.
4. Сила и слабость Катерины (по драме "Гроза" А.Н.Островского).
5. Жизнь и творчество И.А. Гончарова.
6. Обломов - его сущность, характер и судьба.
7. Роль «Сна Обломова».

8. Образ Захара.
9. Тема любви в романе «Обломов» (Обломов – Ольга, Обломов – Агафья Матвеевна, Ольга – Штольц).
10. Женские образы в романе «Обломов».
11. Обломов и Штольц - сравнительная характеристика.
12. Жизнь и творчество И.С. Тургенева. Особенности творчества.
13. Эпоха, отражённая в романе И.С.Тургенева «Отцы и дети».
14. Образы дворян в романе И.С.Тургенева «Отцы и дети».
15. Противоречивость характера Базарова, его взгляды на природу, искусство, любовь.
16. Тема любви в романе И.С. Тургенева «Отцы и дети».
17. Смерть Базарова. Отношение автора к своему герою.
18. Отцы и дети в романе И.С. Тургенева «Отцы и дети».
19. Фёдор Иванович Тютчев - поэт-мыслитель, певец русской природы (особенности творчества).

20. «Стихи пленительные Фета». Рассказ о творческой судьбе А.А.Фета.

Особенности творчества.

21. Жизнь и творчество Н.А. Некрасова.
22. Мотивы творчества Н.А. Некрасова. Особенности творчества.
23. Поэма «Кому на Руси жить хорошо». Жанр и композиция.
24. Жизнь народа и образы крестьян в поэме Н.А. Некрасова «Кому на Руси жить хорошо».
25. Проблема народного счастья в поэме «Кому на Руси жить хорошо».
26. Образ Матрёны Тимофеевны в поэме Н.А. Некрасова «Кому на Руси жить хорошо».
27. Образы народных заступников в поэме «Кому на Руси жить хорошо».
28. Фольклорные элементы в поэме «Кому на Руси жить хорошо».
29. Жизнь и творчество М.Е. Салтыкова-Щедрина. Особенности творчества.
30. Сказки для «детей изрядного возраста» Салтыкова-Щедрина. При-чины обращения к сказочному жанру. Тематика сказок.
31. «Дикий помещик», «Медведь на воеводстве», «Премудрый пескарь», «Самоотверженный заяц» - идейная направленность и художественное своеобразие сказок Щедрина. Анализ сказки на выбор.
32. Биография Достоевского. Особенности творчества.
33. История создания романа «Преступление и наказание».
34. Смысл заглавия романа Достоевского «Преступление и наказание».
35. Петербург Достоевского.
36. Теория Раскольникова о праве сильной личности.
37. Дети на страницах романа Достоевского «Преступление и наказание».
38. «Двойники» Раскольникова. Сопоставление теории Лужина с теорией Раскольникова. Образ Свидригайлова.
39. Правда Сони Мармеладовой.
40. Жизнь и творчество А.П. Чехова.
41. Особенности рассказов А.П. Чехова.
42. Особенности драматургии А.П. Чехова.

43. Путь от Старцева к Ионычу (анализ рассказа А.П.Чехова «Ионыч»).
44. Жанр пьесы «Вишневый сад». История создания.
45. Конфликт в пьесе «Вишневый сад».
46. «Вся Россия - наш сад!» (Отношение к вишнёвому саду Раневской, Гаева, Лопахина, Пети Трофимова и Ани Раневской).
47. Система образов и главный образ пьесы «Вишневый сад».
48. Рассказы А.П. Чехова «Человек в футляре», «Крыжовник». Общность тематики этих рассказов.

Литература XX века

1. Особенности развития литературы начала XX века.
2. Новое направление в искусстве: модернизм. Его содержание, направленность; модернистские группы: символисты, акмеисты, футуристы.
3. Сатира начала XX века. А. Аверченко, С.Черный.
4. Символика в рассказе И.Бунина «Господин из Сан-Франциско».
5. Тема любви в прозе А.Куприна (по повести «Гранатовый браслет»).
6. «Серебряный век» русской поэзии (чтение и анализ стихотворения по выбору учащегося).
7. Романтические произведения М.Горького («Старуха Изергиль»).
8. Свинцовые мерзости жизни» (Рассказы М.Горького «Челкаш», «Супруги Орловы», «Коновалов»).
9. Спор о назначении человека («три правды» в пьесе М.Горького «На дне»).
10. Россия в лирике А.Блока (чтение и анализ стихотворения по выбору учащегося).
11. Тема Родины в поэзии С.Есенина (чтение и анализ стихотворения по выбору учащегося).
12. Творчество В.В. Маяковского. Анализ стихотворения В.Маяковского («Прозаседавшиеся» или «О дряни»).
13. Юмор и сатира в пьесах В.Маяковского «Клоп» и «Баня».
14. Проблема творчества и судьбы художника в романе М.Булгакова «Мастер и Маргарита».
15. Москва в изображении М.Булгакова (по роману «Мастер и Маргарита»).
16. Особенности творчества А.Платонова. «Котолован».
17. Тема поэта и поэзии в творчестве А.Ахматовой.
18. Проблематика и образная система в романе М.Шолохова «Тихий Дон».
19. Особенности развития литературы периода Великой Отечественной войны и послевоенных десятилетий.
20. «Моабитские тетради» М. Джалиля.
21. Трагедия Настены (по роману В.Распутина «Живи и помни»).
22. Подвиг человека на войне (по одному или нескольким произведениям).
23. Тема поэта и поэзии в творчестве Б.Пастернака.
24. Характер главной героини рассказа А.Солженицына «Матренин двор».
25. Эпоха, отраженная в рассказе А.Солженицына «Один день Ивана Денисовича».
26. Судьба народа и судьба природы в произведениях В.Распутина (по выбору учащегося).
27. Драматическая судьба ребят из повести Анатолия Жигулина «Черные камни».

28. Темы, идеи и образы в поэзии В.Высоцкого.

ФОНД ОЦЕНОЧНЫХ СРЕДСТВ

МАТЕМАТИКА

**(ВКЛ. АЛГЕБРУ И НАЧАЛА МАТЕМАТИЧЕСКОГО АНАЛИЗА,
ГЕОМЕТРИЮ)**

10-11 КЛАССЫ

1.1. Паспорт оценочных средств

Наименование раздела, темы	Код освоенных предметных результатов	Формы и методы контроля	
		Текущий контроль успеваемости	Промежуточная аттестация
1	2	3	4
Тема 1.1. Развитие понятия о числе. Корни, степени, логарифмы.	<i>ПР1</i>	<i>ПР №1,3,4,5</i> <i>КР №1</i>	<i>Контрольная работа</i>
Тема 1.2. Основы тригонометрии	<i>ПР 2,3</i>	<i>ПР №9,10</i> <i>КР №2</i>	
Тема 2.1. Прямые и плоскости в пространстве	<i>ПР2, ПР3, ПР6</i>	<i>ПР № 11,12</i> <i>КР №3</i>	
Тема 2.2 Многогранники и круглые тела	<i>ПР2, ПР3, ПР6</i>	<i>ПР №16,18, 19</i> <i>КР №4</i>	
Тема 2.3 Координаты и векторы в пространстве	<i>ПР2, ПР3, ПР6</i>	<i>ПР №21</i> <i>КР №5</i>	
Тема 3.1. Функции и их свойства	<i>ПР 1- 3,8</i>	<i>ПР №22,24,25, 27</i> <i>КР №6</i>	
Тема 3.2. Уравнения и неравенства	<i>ПР 3,4</i>	<i>ПР №29,30,31,32,33,34</i> <i>КР №7</i>	
Тема 4.1 Производная и её применение	<i>ПР5</i>	<i>ПР №36,38,39</i> <i>КР №8</i>	

Тема 4.2 Интеграл и его применение	<i>ПП5</i>	<i>ПП № 41</i> <i>КР №9</i>
Тема 5.1 Комбинаторика, теория вероятностей и математическая статистика	<i>ПП 1,7</i>	<i>ПП №45</i> <i>КР №10</i>

I. КОНТРОЛЬНО-ИЗМЕРИТЕЛЬНЫЕ МАТЕРИАЛЫ ТЕКУЩЕГО КОНТРОЛЯ УСПЕВАЕМОСТИ

2.1.1 ВХОДНОЙ КОНТРОЛЬ

Спецификация

Входной контроль проводится с целью определения готовности обучающегося к освоению учебной дисциплины, базируется на дисциплинах, предшествующих изучению данной дисциплины:

- Алгебра, 7-9 класс.
- Геометрия, 7-9 класс.

По результатам входного контроля планируется осуществление в дальнейшем дифференцированного и индивидуального подхода к обучающимся. При низком уровне знаний проводятся корректирующие курсы, дополнительные занятия, консультации.

Тест входного контроля

1. Решением неравенства $2x + 5 < 4x - 3$ является: а) $x > 4$ б) $x < 4$ в) $x > 1$
г) $x < 1$
2. Последовательность чисел по возрастанию а) $-6,5$ б) 0 в) $0,3$ г) -10
3. Значение выражения $6^2 + 3^3 - 2^4$ равно: а) 10 б) 47 в) 13 г) 29
4. Соответствие функции к её графику:

1) $y = x^2 - 5$ 2) $y = 5x + 4$ 3) $y = \frac{1}{x}$	А) прямая Б) парабола В) кривая Г) гипербола
---	---

5. Корень уравнения $x^2 + 16 = 0$ а) -4 б) 4 и -4 в) 4 г) корней нет

7. Корень уравнения $\sqrt{x+2} = \sqrt{3x+4}$ равен а) 0 б) $\frac{1}{3}$ в) $\frac{1}{6}$ г) -4 д) -2
- б. Формула дискриминанта имеет вид.....

8. Соотнесите обыкновенные дроби с равными им десятичными.

1). $\frac{3}{25}$	2). $\frac{1}{2}$	3). $\frac{1}{50}$	а) $0,5$ б) $0,02$ в) $0,12$ г) $0,625$
--------------------	-------------------	--------------------	---

9. Укажите наибольшее из следующих чисел:

а) $\sqrt{22}$ б) $2\sqrt{7}$ в) $(\sqrt{7})^2$ г) $\frac{\sqrt{32}}{a^{-11} \cdot a^4}$
 $\frac{a^{-3}}$

10. Упростите выражение

11. На предприятии работало 240 сотрудников. После модернизации производства их число сократилось до 192. На сколько процентов сократилось число сотрудников предприятия?

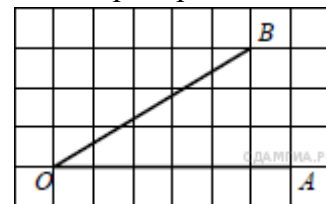

12. Найдите тангенс угла AOB , изображённого на рисунке

13. Соответствие функции к его определению

1) Синус острого угла прямоугольного треугольника	А) отношение прилежащего катета к гипотенузе
2) Косинус острого угла прямоугольного треугольника	Б) отношение противолежащего катета к прилежащему катету
3) Тангенс острого угла прямоугольного треугольника	В) отношение противолежащего катета к гипотенузе Г) отношение прилежащего катета к противолежащему катету

14. Определите верное утверждение:

- А) Если угол равен 120° , то смежный с ним равен 120° . Б) Если угол равен 120° , то смежный с ним равен 60° . В) Если угол равен 120° , то смежный с ним равен 20° .

15. Соответствие фигуры и формулы по нахождению площади

1) квадрат	А) $S = (a + b) \cdot 2$
2) прямоугольник	Б) $S = a \cdot b$

3) параллелограмм	В) $S = a \cdot h$
	Г) $S = a^2$

Инструменты оценки

№	Инструменты оценки (ключ, критерии, модельные ответы)	Баллы
1	а	1
2	г, а, б, в	1
3	б	1
4	1 – б, 2 – а, 3 – г	1
5	г	1
6	$D = b^2 - 4ac$	1
7	а	1
8	1 – в, 2 – а, 3 – б	1
9	в	1
10	a^{-4}	1
11	На 20%	1
12	0,6	1
13	1 – в, 2 – а, 3 – б	1
14	б	1
15	1 – г, 2 – б, 3 – в	1
	ИТОГО	15
«отлично» - 15 «хорошо» - 11 - 14 «удовлетворительно» - 7 - 10		

2.1.2 ТЕКУЩИЙ КОНТРОЛЬ УСПЕВАЕМОСТИ

Текущий контроль успеваемости осуществляется в ходе повседневной учебной работы по учебной дисциплине. Данный вид контроля должен стимулировать стремление к систематической самостоятельной работе по изучению программы курса, овладению знаний и умений, позволяет отслеживать положительные / отрицательные результаты и планировать предупреждающие/корректирующие мероприятия.

1. ПРАКТИЧЕСКИЕ РАБОТЫ

ПРАКТИЧЕСКАЯ РАБОТА № 1 «Арифметические действия над числами, сравнение числовых выражений» выполняется в письменном виде.

1 вариант

1. Соответствие математики с другими науками

1) география 2) физика 3) информатика	А) вычисление скорости движения Б) определение местоположения В) нахождение банковского вклада Г) нахождение объёма информации
---	---

А) художественного воображения
в) логического мышления

2. Изучение математики способствует развитию:
б) моторики рук
Г) правописания

3. Закончите предложение: « Числа, которые используются при счёте предметов, называются..... »

4. Определите соответствие числового множества его обозначению.

1) натуральные числа 2) рациональные числа 3) целые числа	а) Q б) R в) N г) Z
---	------------------------------

5. Определите соответствие числа числовому множеству.

1) 0,7 2) -7 3) $\sqrt{7}$	А) целое Б) натуральное В) иррациональное Г) рациональное
----------------------------------	--

6. Запишите число 0, 2(6) в виде обыкновенной дроби

7. Вычислите с помощью калькулятора и округлите результат до сотых: $\sqrt{7} - \sqrt{5}$.

$$[\sqrt{5} - 3]$$

8. Раскройте модуль:.

2 вариант.

1. Соответствие роли математики в практической деятельности

1) кулинария 2) медицина 3) строительство	а) вычисление необходимого материала б) определение уксуса в растворе) определение дохода г) составление графика температур
---	--

- а) эстетического вкуса
в) чувства ритма

2. Изучение математики способствует развитию:
б) чувства такта
г) головного мозга

3. Закончите предложение: « Числа, которые можно представить в виде дроби $\frac{m}{n}$, где $m \in Z, n \in N$ называются..... »

4. Определите соответствие обозначения множества его названию

1) J 2) N 3) R	а) Натуральные числа б) Действительные числа в) Рациональные числа г) Иррациональные числа
----------------------	---

5. Определите соответствие числа числовому множеству.

1) 0,(7) 2) 5 3) - 4	А) целое Б) натуральное В) иррациональное Г) рациональное
----------------------------	--

6. Запишите число 0, (15) в виде обыкновенной дроби

7. Вычислите с помощью калькулятора и округлите результат до сотых $\sqrt{5} \sqrt{3} + [\sqrt{7} - 4]$

8. Раскройте модуль:.

Инструменты оценки

№	Инструменты оценки (ключ, критерии, модельные ответы)	Баллы
	1 вариант	2 вариант

1	1 – б, 2 – а, 3 – г	1 – б, 2 – г, 3 – а	2
2	в	г	1
3	натуральные	рациональные	1
4	1 – в, 2 – а, 3 – г	1 – г, 2 – а, 3 – б	2
5	1 – г, 2 – а, 3 – в	1 – г, 2 – б, 3 – а	2
6	$\frac{26 - 2}{90} = \frac{4}{15}$	$\frac{15}{99} = \frac{5}{33}$	2
7	$2,645 - 2,236 = 0,409 \sim 0,41$	$2,236 + 1,732 = 3,968 \approx 3,97$	2
8	$\sqrt{5} < 3 \Rightarrow [\sqrt{5} - 3] = -\sqrt{5} + 3$	$\sqrt{7} < 4 \Rightarrow [\sqrt{7} - 4] = -\sqrt{7} + 4$	2
ИТОГО			14
«отлично» - 13,14. «хорошо» - 10 - 12 «удовлетворительно» - 7 - 9			

Практическая работа № 3 «Выполнение расчетов с радикалами»
выполняется в письменном виде.

Примерные задания

1 вариант

1. Вычислите, используя свойства корня n-ой степени: а) $\sqrt[3]{8}$ б) $\sqrt[4]{16}$ в) $\sqrt[12]{64^2}$

г) $\sqrt[3]{2^3 \cdot 5^6}$ д) $\sqrt[5]{4} \cdot \sqrt[5]{8}$ е) $(\sqrt[4]{5})^2$ ж) $\sqrt[3]{8 \cdot 343}$ з) $\sqrt[7]{\frac{2^7 \cdot 3^{21}}{5^{14}}}$

и) $\sqrt[5]{9^5 \cdot 2^3} \cdot \sqrt[5]{2^7}$ к) $\sqrt[3]{32} \cdot \sqrt[6]{2}$

2 Решите уравнение: а) $x^7 = 128$ б) $x^4 - 16 = 0$

2 вариант

1. Вычислите, используя свойства корня n-ой степени: а) $\sqrt[3]{64}$ б) $\sqrt[4]{81}$ в) $\sqrt[3]{10^6}$

г) $\sqrt[4]{2^{12} \cdot 7^8}$ д) $\sqrt[3]{32} \cdot \sqrt[3]{2}$ е) $(\sqrt[6]{7^2})^3$ ж) $\sqrt[5]{32 \cdot 243}$ з) $\sqrt[4]{\frac{2^8 \cdot 3^{24}}{5^{14}}}$

и) $\sqrt[6]{2^{11}} \cdot \sqrt[6]{2^7 \cdot 3^{12}}$ к) $\sqrt[3]{\sqrt[4]{4}} \cdot \sqrt[6]{16}$

2 Решите уравнение: а) $x^5 = -243$ б) $x^6 - 64 = 0$

Инструменты оценки

№	Инструменты оценки (ключ, критерии, модельные ответы)		Баллы
	1 вариант	2 вариант	
1	А) 2 б) 2/3 в) 2 г) 50 д) 2 е) 5 ж) 14 з) 2,16 и) 36 к) 2	А) 4 б) 3/5 в) 100 г) 108 д) 4 е) 7 ж) 6 з) 2,16 и) 72 к) 2	10
2	А) 2 б) ± 2	А) -3 б) ± 2	2
ИТОГО			12
«отлично» - 12 «хорошо» - 9- 11 «удовлетворительно» - 6 - 8			

Практическая работа № 4 «Преобразование выражений, содержащих степени» выполняется в письменном виде.

Примерные задания 1 вариант

1. Вычислите: А) 16^2 б) $81^{\frac{3}{4}}$ в) _____ г) $64^{1,5}$

2. Упростите: А) $a^3 \cdot a^3 \cdot a^2$ б) $|a^3| : \left(\frac{1}{8}\right)^2 \sqrt[3]{a^2}$
()

3. Упростите и найдите значение выражения: $\frac{(a^2 \cdot \sqrt{b})^{\frac{1}{4}}}{\sqrt{a} \cdot \sqrt[3]{b^9}}$ если $b = 2, a = 3$

2 вариант

1. Вычислите: А) $16^4 \cdot \left(\frac{1}{6}\right)^{-2} - \frac{1}{6}$ в) 64^3 г) $9^{1,5}$
()

2. Упростите: А) $a^4 \cdot a^4 \cdot a^{-2}$ б) $|a^4| : \left(\frac{3}{8}\right)^2 \sqrt[3]{a}$
()

3. Упростите и найдите значение выражения: $\frac{(a^3 \cdot \sqrt{b})^{\frac{1}{3}}}{\sqrt{a} \cdot \sqrt[3]{b}}$, если $a = 9, b = 8$

Инструменты оценки

№	Инструменты оценки (ключ, критерии, модельные ответы)	Баллы

	1 вариант	2 вариант	
--	-----------	-----------	--

1	A) 64 б) 27 в) 4 г) 512	A) 32 б) 3 в) 16 г) 27	4
2	A) a^2 б) $a^{\frac{2}{3}}$	A) $a^{\frac{1}{4}}$ б) $a^0 = 1$	2
3	$b^{-1} \Rightarrow 2^{-1} = 0,5$	$\frac{1}{a^2} \Rightarrow 9^{1/2} = 3$	2
ИТОГО			8
«отлично» - 8 баллов «хорошо» - 6,7 баллов «удовлетворительно» - 4,5 бал			

Практическая работа № 5 « Преобразование логарифмических выражений » выполняется в письменном виде.

Примерные задания 1 вариант

1. Вычислите: а) $\log_2 128$ б) $\log_{\frac{1}{2}} \frac{1}{8}$ в) $\log_5 \sqrt[3]{5}$ г) $3^{\log_3 17}$ д) $25^{\log_5 3}$
 е) $\log_2 3 + \log_2 24 - \log_2 9$ ж) $\log_{16} 64$

2. Решите уравнение:

а) $\log_4 x = -3$ б) $\log_2(x-4) = 5$

3. Найдите x, если $\log_5 x = 2 \log_5 \frac{3}{2} + \frac{1}{3} \log_5 49 - \frac{1}{5} \log_5 27$

2 вариант.

1. Вычислите: а) $\log_4 256$ б) $\log_{\frac{1}{2}} \frac{1}{16}$ в) $\log_7 \sqrt[3]{7}$ г) $5^{\log_5 13}$ д) $4^{\log_2 5}$

е) $\log_3 6 - \log_3 16 + \log_3 8$ ж) $\log_9 243$

2. Решите уравнение:

а) $\log_5 x = -2$ б) $\log_3(x+1) = 4$

3. Найдите x, если $\log_7 x = 2 \log_7 \frac{5}{2} + \frac{1}{3} \log_7 36 - \frac{1}{7} \log_7 125$

Инструменты оценки

№	Инструменты оценки (ключ, критерии, модельные ответы)		Баллы
	1 вариант	2 вариант	
1	A) 7 б) -3 в) $\frac{1}{3}$ г) 17 д) 9	A) 4 б) -4 в) $\frac{1}{5}$ г) 13 д) 25 е)	7

	Е) 3 ж) 1,5	1 Ж) 2,5	
2	А) $\frac{1}{64}$ б) 36	А) $\frac{1}{25}$ б) 80	2
3	21	30	3
			ИТОГО 12
«отлично» - 12баллов , «хорошо» - 9 -11 баллов , «удовлетворительно» - 6 – 8 баллов			

Практическая работа № 9 «Нахождение значения тригонометрическихвыражений» выполняется в письменном виде.

Примерные задания1 вариант

1. Переведите угол из градусов в радианы и наоборот: а) $65^\circ = ?$ рад б) $\frac{3\pi}{5} = ?^\circ$
2. Определите четверть угла и знак выражения (больше или меньше 0):

а) $\cos 476^\circ$ б) $\sin 216^\circ$ в) $tg(-16^\circ)$

3. Вычислите: а) $2\cos 60^\circ - tg \frac{\pi}{4}$ б) $2\cos \frac{\pi}{6} \cdot ctg \frac{\pi}{3} - \sin \frac{3\pi}{2}$ в) $\arcsin \frac{1}{2} + \arccos 0$

2 вариант

1. Переведите угол из градусов в радианы и наоборот: а) $72^\circ = ?$ рад б) $\frac{5\pi}{18} = ?^\circ$

2. Определите четверть угла и знак выражения (больше или меньше 0):
а) $\sin 375^\circ$ б) $\cos 208^\circ$ в) $ctg(-100^\circ)$

3. Вычислите: а) $ctg 45^\circ - 2\sin \frac{\pi}{6}$ б) $2\sin \frac{\pi}{3} \cdot tg \frac{\pi}{6} + \cos \pi$ в) $\arcsin 1 - \arccos \frac{\sqrt{3}}{2}$

Инструменты оценки

№	Инструменты оценки (ключ, критерии, модельныеответы)		Баллы
	1 вариант	2 вариант	
1	А) $\frac{13\pi}{36}$ б) 108°	А) $\frac{2\pi}{5}$ б) 50°	2

2	А) II, меньше 0 Б) III, меньше 0 В) IV, меньше 0	А) I, больше 0 Б) II, меньше 0 В) III, больше 0	6
---	--	---	---

3	А) 0 Б) 2 В) $\frac{2\pi}{3}$	А) 0 б) 0 в) $\frac{\pi}{3}$	3
ИТОГО			11
«отлично» - 11 «хорошо» - 8 - 10 «удовлетворительно» - 6,7			

Практическая работа № 10 «Основные тригонометрические тождества, формулы сложения, удвоения, преобразование суммы тригонометрических функций в произведение, преобразование произведения тригонометрических функций в сумму» выполняется в письменном виде.

Примерные задания (1 часть) 1 вариант

1. Восстановите формулу:

а) $tg\alpha \cdot ctg\alpha = \dots$ б) $1 + \dots = \frac{1}{\sin^2 \alpha}$ в) $\sin(-\alpha) = \dots$

г) $\cos^2 \alpha = \dots$ д) $ctg\alpha = \dots$

2. Вычислите: а) $\sin(-30^\circ) + \cos(-60^\circ)$ б) $ctg(-\frac{\pi}{2}) \cdot \sin(-\frac{\pi}{2})$

4

6

3. Упростите: а) $\sin^2 x + \cos^2 x + tgx \cdot ctgx$ б) $\cos(-x) + \sin(-x) \cdot ctgx$

4. Дано: $\sin \alpha = \frac{4}{5}$, $\frac{\pi}{2} \leq \alpha < \pi$. Найти: $\cos \alpha, tg \alpha, ctg \alpha$

2 вариант

1. Восстановите формулу:

а) $tg\alpha = \dots$ б) $\cos(-\alpha) = \dots$ в) $\sin^2 \alpha + \dots = 1$

г) $\frac{1}{\cos^2 \alpha} = \dots$ д) $\frac{\cos \alpha}{\sin \alpha} = \dots$

2. Вычислите: а) $\cos(-45^\circ) + \sin(-45^\circ)$ б) $tg(-\frac{\pi}{3}) \cdot \cos(-2\pi)$

3. Упростите: а) $tgx \cdot ctgx - \sin^2 x$ б) $\cos(-x) \cdot tg x + \sin(-x)$

4. Дано: $\cos x = \frac{3}{5}$ $\frac{3\pi}{2} < x < 2\pi$. Найти: $\sin \alpha, \operatorname{tg} \alpha, \operatorname{ctg} \alpha$

Инструменты оценки

№	Инструменты оценки (ключ, критерии, модельные ответы)		Баллы
	1 вариант	2 вариант	
1	А) 1 б) $\operatorname{ctg}^2 a$ в) $-\sin a$ г) $1 - \sin^2 a$ д) $\cos a / \sin a$	а) $\sin a / \cos a$ б) $\cos a$ в) $\cos^2 a$ г) $1 + \operatorname{tg}^2 a$ д) $\operatorname{ctg} a$	5
2	А) 0 б) 0,5	А) 0 б) $-\sqrt{3}$	2
3	А) 2 б) 0	А) $\cos^2 a$ б) 0	2
4	$\cos a = -3/5$ $\operatorname{tga} = -4/3$ $\operatorname{ctg} a = -$ $3/4$	$\sin a = -4/5$ $\operatorname{tga} = -4/3$ $\operatorname{ctga} = -$ $3/4$	3
ИТОГО			12
«отлично» - 12 баллов			«хорошо» - 9 – 11 баллов
6 – 8 баллов			«удовлетворительно» -

Практическая работа № 10 «Основные тригонометрические тождества, формулы сложения, удвоения, преобразование суммы тригонометрических функций в произведение, преобразование произведения тригонометрических функций в сумму» выполняется в письменном виде.

Примерные задания (2 часть) 1 вариант.

1. Упростите: а) $\sin\left(\frac{\pi}{2} - \alpha\right)$ б) $\cos(\pi + \alpha)$ в) $\operatorname{tg}\left(\frac{3\pi}{2} - \alpha\right)$ г) $\operatorname{ctg}(2\pi + \alpha)$

д) $\sin^2\left(\frac{\pi}{2} + \alpha\right) + \sin^2(\pi + \alpha)$
2

2. Вычислите: а) $\sin 150^\circ$ б) $\operatorname{tg} 210^\circ$

2 вариант.

1. Упростите: а) $\cos\left(\frac{\pi}{2} + \alpha\right)$ б) $\sin(2\pi - \alpha)$ в) $\operatorname{ctg}(\pi - \alpha)$ г) $\operatorname{tg}\left(\frac{3\pi}{2} + \alpha\right)$

д) $\cos^2(\pi - \alpha) + \cos^2\left(\frac{\pi}{2} - \alpha\right)$
2

2. Вычислите: а) $\cos 135^\circ$ б) $\operatorname{ctg} 240^\circ$

Инструменты оценки

№	Инструменты оценки (ключ, критерии, модельные ответы)		Баллы
	1 вариант	2 вариант	
1	А) $\cos \alpha$ б) $-\cos \alpha$ в) $-\operatorname{ctg} \alpha$ Г) $\operatorname{ctg} \alpha$ д) 1	А) $-\sin \alpha$ б) $-\sin \alpha$ в) $-\operatorname{ctg} \alpha$ Г) $-\operatorname{ctg} \alpha$ д) 1	5
2	А) $\frac{1}{2}$ б) $\frac{1}{\sqrt{3}}$	А) $-\frac{\sqrt{2}}{2}$ б) $\frac{1}{\sqrt{3}}$	2
ИТОГО			7
«отлично» - 7 баллов			«хорошо» - 5,6 баллов
«удовлетворительно» - 3,4 балла			

Практическая работа № 11 «Решение задач на определение взаимного расположения прямых и плоскостей в пространстве» выполняется в письменном виде.

Примерные задания

1 вариант.

1. Закончите предложение: «Прямые, которые лежат в одной плоскости и имеют общую точку, называются...»

2. Выполните рисунок по условию: ABCD – параллелограмм, точка O не принадлежит этому параллелограмму, M – середина OD, K – середина OC

Определите взаимное расположение прямых:

а) АВ и МК б) OM и DM в) МК и АД г) АО и MD д) АВ и ОС

3. По рисунку из задания 2 докажите, что прямая МК параллельна плоскости ABC.

2 вариант.

1. Закончите предложение: «Прямые, которые лежат в одной плоскости и не пересекаются, называются...»

2. Выполните рисунок по условию: ABCD – параллелограмм, точка O не принадлежит этому параллелограмму, M – середина AO, K – середина OD

Определите взаимное расположение прямых:

а) МК и ВС б) МК и ОС в) DK и DO г) АО и DC д) АВ и OM

3. По рисунку из задания 2 докажите, что прямые МК и CD скрещивающиеся.

Инструменты оценки

№	Инструменты оценки (ключ, критерии, модельные ответы)		Баллы
	1 вариант	2 вариант	
1	пересекающиеся	параллельные	1

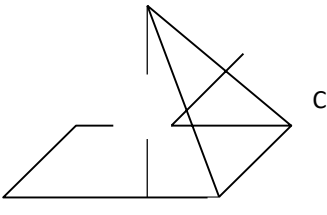
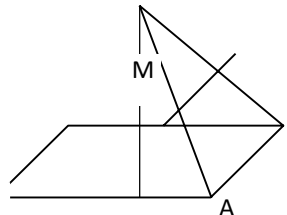
2	<p>О К В М А</p>  <p>А) параллельные Б) совпадающие В) скрещивающиеся Г) пересекающиеся Д) скрещивающиеся</p>	<p>О К С Д В А</p>  <p>А) параллельные Б) скрещивающиеся В) совпадающие Г) скрещивающиеся Д) пересекающиеся</p>	5
3	<p>$МК \not\subset (ABC), МК \parallel ДС$ (т.к МК - средняя линия $\Delta ДОС$), $ДС \subset (ABC) \Rightarrow МК \parallel (ABC)$ по признаку параллельности прямой и плоскости.</p>	<p>$КМ \subset (DOA), ДС \cap (DOA) = Д, Д \notin КМ \Rightarrow$ по признаку скрещивающихся прямых</p>	2
ИТОГО			8
«отлично» - 8 баллов			«хорошо» - 6,7 баллов
			«удовлетворительно» - 4,5 балл

Практическая работа № 12 «Решение задач на нахождение углов и расстояний» выполняется в письменном виде.

Примерные задания

1 вариант.

1. Выполните рисунок по условию: $ABCD$ – прямоугольник, $KA \perp (ABC)$.

Закончите предложения:

- расстояние от K до AB показывает отрезок.....
- Если $AB \perp BC$, то отрезок $\perp BC$ (по теореме о трех перпендикулярах)

2. Верно ли утверждение (да или нет)?

- Если наклонные равны, то равны их проекции.
- Перпендикуляр длиннее наклонной.

3. Расстояние от точки В до плоскости α равно 8 см. Наклонная ВС с плоскостью α образует угол 30° . Найдите проекцию наклонной.

2 вариант.

1. Выполните рисунок по условию: ABCD – квадрат, KB \perp (ABC). Закончите предложения:

- а) расстояние от К до ВС показывает отрезок.....
- б) Если BC \perp CD, то отрезок \perp CD (по теореме о трех перпендикулярах)

2. Верно ли утверждение? (да или нет)

А) Если проекции наклонных равны, то равны и наклонные. Б) Наклонная равна перпендикуляру.

3. Угол между наклонной AC и перпендикуляром AB равен 30° . Проекция наклонной равна 6 см. Найдите длину перпендикуляра.

Инструменты оценки

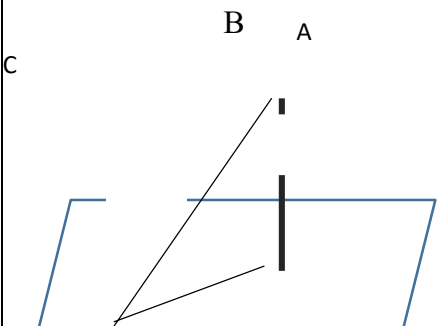
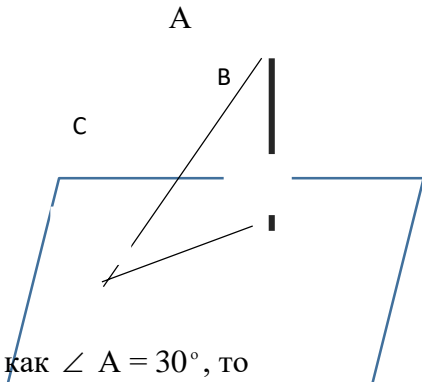
№	Инструменты оценки (ключ, критерии, модельные ответы)		Баллы
	1 вариант	2 вариант	
1	А)КА б) KB	А) KB б) KC	2
2	А) да б) нет	А) да б) нет	2
3	 <p>Так как $\angle C = 30^\circ$, то $BC = 2 AB$. (катет, лежащий напротив угла 30° в два раза меньше</p>	 <p>Так как $\angle A = 30^\circ$, то $AC = 2 CB$. (катет, лежащий напротив угла 30° в два раза меньше гипотенузы) \Rightarrow</p>	4

	гипотенузы) $\Rightarrow BC = 2 BA = 2 \cdot 8 = 16$ см . По теореме Пифагора: $AC = \sqrt{192}$ см,	$AC = 2 \cdot 6 = 12$ см . По теореме Пифагора: $AB = \sqrt{108} = 6\sqrt{3}$ см,	
			ИТОГО
			8
«отлично» - 8 баллов «хорошо» - 6,7 баллов «удовлетворительно» - 4,5 баллов			

Практическая работа № 16 «Вычисление площади и объёма пирамиды»

выполняется в письменном виде.

Примерные задания

1 вариант.

1. Закончите предложение
 - А) Поверхность, составленная из нескольких многоугольников, называется.....
 - Б) Высота боковой грани правильной пирамиды называется.....
 - В) Призма, у которой боковые рёбра перпендикулярны основаниям, называется....
 - Г) Формула площади полной поверхности призмы имеет вид....
2. Верно ли утверждение (да или нет)?
 - А) В основании правильной четырёхугольной призмы - квадрат.
 - Б) Боковые грани правильной пирамиды – параллелограммы.
 - В) $S_{\text{бок пир}} = P_{\text{осн}} \cdot h$
3. Начертите треугольную наклонную призму.
4. В правильной треугольной призме сторона основания равна 4 см, а высота призмы равна 3 см. Найдите площади полной поверхности призмы и её объём.
5. Сторона основания правильной четырёхугольной пирамиды 4 см, высота – 3 см. Найдите площадь поверхности пирамиды и объём.

2 вариант.

1. Закончите предложение
 - А) Многогранник, составленный из двух равных многоугольников, расположенных в параллельных плоскостях, и n параллелограммов, называется.....
 - Б) Прямая призма, в основании которой квадрат или равносторонний треугольник, называется....

В) Отрезок, соединяющий вершину правильной пирамиды с центром основания, называется....

Г) Формула площади боковой поверхности призмы имеет вид.....

2. Верно ли утверждение (да или нет)?

А) В основании правильной четырёхугольной пирамиды - квадрат.Б) Все боковые рёбра правильной пирамиды равны

В) $S_{\text{пов призмы}} = S_{\text{бок}} + h$

3. Начертите четырёхугольную пирамиду.

4. В правильной треугольной призме сторона основания равна 8 см, а высота призмы равна 5 см. Найдите площади полной поверхности призмы и её объём.

5. Сторона основания правильной четырёхугольной пирамиды 6 см, высота – 4 см. Найдите площадь поверхности пирамиды и объём.

Инструменты оценки

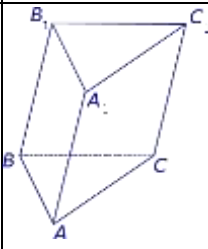
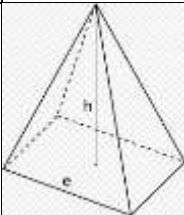
№	Инструменты оценки (ключ, критерии, модельные ответы)		Баллы
	1 вариант	2 вариант	
1	А) многогранник Б) прямая $S_{\text{бок}}$	б) апофема г) $S_{\text{пов}} = 2S_{\text{осн}} + S_{\text{бок}}$	4
2	А) да б) нет в) нет	А) да б) да в) нет	3
3			1
4	$S_{\text{осн}} = \frac{a^2\sqrt{3}}{4} = 4\sqrt{3}$ $P_{\text{осн}} = 3a = 12\text{см}$ $S_{\text{бок}} = P_{\text{осн}} \cdot h = 36\text{ см}^2$ $S_{\text{пов}} = 2S_{\text{осн}} + S_{\text{бок}} = 2 \cdot 4\sqrt{3} + 36 = 8\sqrt{3} + 36\text{ см}^2$ $V = S_{\text{осн}} \cdot h = 4\sqrt{3} \cdot 4 = 16\sqrt{3}\text{ см}^3$	$S_{\text{осн}} = 24\text{ см}^2$, $P_{\text{осн}} = 24\text{ см}$, $S_{\text{бок}} = 120\text{ см}^2$ $S_{\text{пов}} = 24\text{ см}^2 + 120\text{ см}^2 = 144\text{ см}^2$ $V = \frac{1}{3} P_{\text{осн}} \cdot h = \frac{1}{3} \cdot 24 \cdot 4 = 32\sqrt{3}\text{ см}^3$ $80\sqrt{3}$	4

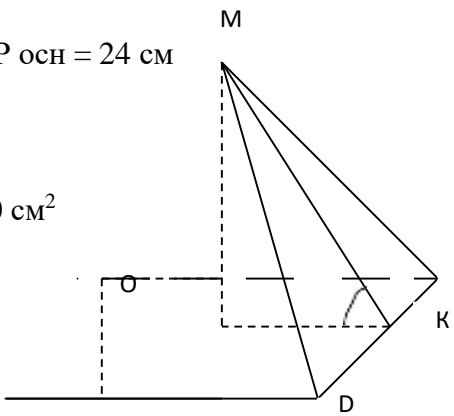
<p>5</p> <p>$S_{\text{осн}} = 6^2 = 36 \text{ см}^2$, $P_{\text{осн}} = 24 \text{ см}$ $OK = 3 \text{ см}$, Из Пифагора $MK = 5 \text{ см}$</p> <p>$S_{\text{бок}} = \frac{1}{2} \cdot 24 \cdot 5 = 60 \text{ см}^2$</p> <p>В</p> <p>А</p> <p>$S_{\text{осн}} = 4^2 = 16 \text{ см}^2$, $P_{\text{осн}} = 16 \text{ см}$ $OK = 2 \text{ см}$, Из $\triangle MOK$ по теореме Пифагора $MK = \sqrt{13} \text{ см}$ $S_{\text{бок}} = 8 \sqrt{13} \text{ см}^2$ $V = 16 + 8 \sqrt{13} \text{ см}^3$</p>		<p>$\triangle MOK$ по теореме</p> <p>$V = \frac{1}{3} \cdot 36 \cdot 4 = 48 \text{ см}^3$</p>	<p>6</p>
ИТОГО			18
<p>«Отлично» - 17-18 баллов «хорошо» - 13-16 баллов «удовлетворительно» - 9-12 баллов</p> <p>Практическая работа № 18 «Вычисление площади и объема цилиндра»</p> <p>Вычисление площади и объема конуса» выполняется в письменном виде.</p>			

Примерные задания

1 вариант.

1. Прямоугольник со сторонами 4 см и 6 см вращается вокруг меньшей стороны. Найдите объём получившегося тела и площадь боковой поверхности.
2. Ведёрко имеет форму усечённого конуса с диаметрами оснований 10 см и 26 см, высотой 6 см. Найдите образующую ведра.

2 вариант.

1. Прямоугольник со сторонами 6 см и 8 см вращается вокруг большей стороны. Найдите объём получившегося тела и площадь боковой поверхности.
2. Стаканчик имеет форму усечённого конуса с диаметрами оснований 6 см и 16 см и образующей 13 см. Найдите высоту стаканчика.

Инструменты оценки

№	Инструменты оценки (ключ, критерии, модельные ответы)		Баллы
	1 вариант	2 вариант	
1	$S_{\text{бок}} = 2\pi Rh = 48\pi \text{ см}^2$ $V = \pi R^2 h = 144\pi \text{ см}^3$	$S_{\text{бок}} = 2\pi Rh = 96\pi \text{ см}^2$ $V = \pi R^2 h = 288\pi \text{ см}^3$	2
2	$L^2 = (13-5)^2 + 6^2 = 100$, $L = 10\text{см}$	$L^2 = 13^2 - (8-3)^2 = 144$, $L = 12$ см	2
	ИТОГО		4
«отлично» - 4 балла «хорошо» - 3 балла «удовлетворительно» - 2 балла			

Практическая работа № 19 «Вычисление площади и объёма шара» выполняется в письменном виде.

Примерные задания

1 вариант 1. Закончите

предложение:



- Тело, которое получается вращением прямоугольного треугольника вокруг катета, называется.....
- Отрезок, который соединяет центры оснований цилиндра, называется..... в) Какая фигура получается в осевом сечении конуса?
- $S_{\text{пов. цил.}} = \dots$
- Уравнение сферы имеет вид:
 - Изобразите усечённый конус. Покажите на рисунке образующую.
 - Изобразите шар. Покажите на рисунке радиус.

2 вариант

1. Закончите предложение:

- Тело, которое получается вращением прямоугольника вокруг одной из сторон, называется.....
- Тело, ограниченное сферой, называется...
- Секущая плоскость, проходящая через ось цилиндра, называется... г) Слов кон.=.....
- Площадь сферы находится по формуле...
 - Изобразите конус. Покажите на рисунке осевое сечение.
 - Изобразите сферу. Покажите на рисунке диаметр.

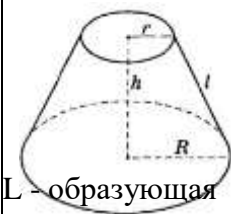
Инструменты оценки

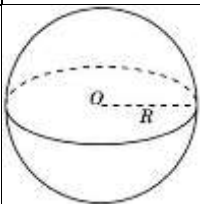
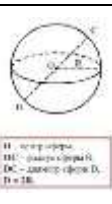
№	Инструменты оценки (ключ, критерии, модельные ответы)		Баллы
	1 вариант	2 вариант	
1	А) конус б) ось или высота В) равнобедренный треугольник Г) S пов. цил. = $2\pi R(R+h)$	А) цилиндр б) шар В) осевое сечение Г) S пов кон. = $\pi R(R+L)$	4
2			1
3			1
ИТОГО			6
«отлично» - баллов -3,4 балла			«хорошо» - 5 баллов «удовлетворительно»

Практическая работа № 21 «Действия над векторами в координатах»

выполняется в письменном виде.

Примерные задания

Вариант 1.

Дан $\triangle ABC$: $A(2; -3; 4)$, $B(1; 0; 2)$, $C(1; 3; -2)$, CM – медиана треугольника

Найдите: 1) $2\vec{CM} + 3\vec{CA}$ 2) косинус угла C и его вид (острый, тупой или прямой)

Вариант 2.

Дан $\triangle ABC$: $A(1; 0; 2)$, $B(0; -1; 3)$, $C(3; 2; -2)$. BM – медиана.

Найдите: 1) $3\vec{BM} - 2\vec{BA}$, 2) $\cos B$ и определите вид угла B (острый, тупой, прямой)

Инструменты оценки 1 вариант

№	Инструменты оценки (ключ, критерии, модельные ответы)	Балл
---	---	------

		Б
1	<p>1) а) $M(1,5; -1,5; 3)$ б) $\overline{CM}\{0,5; -4,5; 5\}$ в) $\overline{2CM}\{1; -9; 10\}$ г) $\overline{CA}\{1; -6; 6\}$</p> <p>д) $\overline{3CA}\{3; -18; 18\}$ е) $\overline{3CA} + \overline{2CM} = \{4; -27; 28\}$</p> <p>1) $CA = \{2-1; -3-3; 4-(-2)\} = \{1; -6; 6\}$, $CA = \sqrt{1^2 + (-6)^2 + 6^2} = \sqrt{1+36+36} = \sqrt{73}$ $CB = \{1-1; 0-3; 2-(-2)\} = \{0; -3; 4\}$ $CB = \sqrt{0^2 + (-3)^2 + 4^2} = \sqrt{0+9+16} = \sqrt{25} = 5$ $CA \cdot CB = 1 \cdot 0 + (-6) \cdot (-3) + 6 \cdot 4 = 0 + 18 + 24 = 42 > 0 \Rightarrow$ $\cos C = \frac{CA \cdot CB}{CA \cdot CB} = \frac{42}{\sqrt{73} \cdot 5} = \frac{42}{5\sqrt{73}}$. угол C острый.</p> <p>Ответ: 1) $\overline{3CA} + \overline{2CM} = \{4; -27; 28\}$ 2) $\cos C = \frac{42}{5\sqrt{73}}$, угол острый</p>	
	Нахождение координат середины отрезка	1
	Нахождение координат векторов CM, CA, CB	3
	Действия над векторами	2
	Нахождение длин векторов CA и CB	1
	Нахождение скалярного произведения	1
	Нахождение косинуса угла	1
	Определение вида угла	1
	ИТОГО	10
«отлично» - 9,10 баллов		балла
«хорошо» - 7-8 баллов		
«удовлетворительно» - 5 - 6		

Инструменты оценки 2 вариант

№	Инструменты оценки (ключ, критерии, модельные ответы)	Баллы
	1) а) $M(2; 1; 0)$ б) $\overline{BM} = \{2; 2; -3\}$ в) $\overline{3BM} = \{6; 6; -9\}$ г)	

1	$\overrightarrow{BA} = \{1; 1; -1\}$ д) $2\overrightarrow{BA} = \{2; 2; -2\}$ е) $3\overrightarrow{BM} - 2\overrightarrow{BA} = \{4; 4; -7\}$ 2), $\overrightarrow{BA} = \{1; 1; -1\}$ $ \overrightarrow{BA} = \sqrt{3}$ $\overrightarrow{BC} = \{3; 3; -5\}$ $ \overrightarrow{BC} = \sqrt{43}$, $ \overrightarrow{BC} \cdot \overrightarrow{BA} = \sqrt{129}$ $\cos B = \frac{11}{\sqrt{129}} > 0 \Rightarrow B - \text{угол острый}$	
	Нахождение координат середины отрезка	1
	Нахождение координат векторов CM, CA, CB	3
	Действия над векторами	2
	Нахождение длин векторов CA и CB	1
	Нахождение скалярного произведения	1
	Нахождение косинуса угла	1
	Определение вида угла	1
	ИТОГО	10
«отлично» - 9,10 баллов «хорошо» - 7-8 баллов «удовлетворительно» - 5 - 6		балла

Проверочная работа № 22 «Определение общих свойств функций»
 выполняется в письменном виде.

Примерные задания

1 вариант

1. Закончите предложение:

а) Независимая переменная x называется...

б) Если выполняется равенство: $f(-x) = f(x)$, то функция является... в) Если для $x_2 > x_1$ выполняется $y_2 < y_1$, то функция является...

2. Определите монотонность функции $y = \frac{6}{x}$ —

3. Определите чётность функции $y = x^4 + \cos x$

4. Найдите область определения функции $y = \sqrt{2x - 4}$

5. Опишите свойства функции, график которой изображён на рисунке: а) область определения

б) множество значений

в) промежутки монотонности

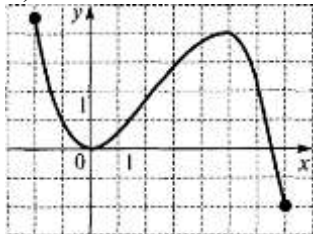

2 вариант.

1. Закончите предложение:

А) График чётной функции симметричен относительно.....

Б) Множество точек координатной плоскости, абсциссы которых равны x , а ординаты $-y$, называют...

В) Если для $x_2 > x_1$ выполняется $y_2 > y_1$, то функция является...

2. Определите монотонность функции $y = 3x$

3. Определите чётность функции $y = x^3 \cdot \cos x$

4. Найдите область определения функции $y = \frac{5x - 3x}{6}$

5. Опишите свойства функции, график которой изображён на рисунке: а) область определения

б) множество значений

в) промежутки монотонности

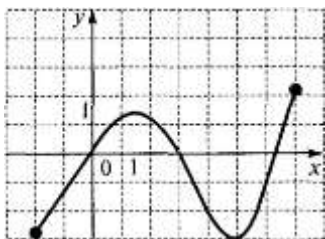

Инструменты оценки

№	Инструменты оценки (ключ, критерии, модельные ответы)		Баллы
	1 вариант	2 вариант	
1	А) аргумент Б) убывающая	а) оси y б) график в) возрастающая	3
2	убывающая	возрастающая	1

3	чётная	нечётная	1
4	$X \geq 2$	$X \neq 2$	1
5	А) [-2; 7] б) [-2; 4,5] В) возрастает [0;5] , убывает [-2;0] ; [5; 7]	А) [-2; 7] б) [-3; 2] В) убывает [1,5 ;5] , возрастает [-2;1,5] ; [5; 7]	4
ИТОГО			10
«отлично» - 10 5 – 7 баллов			«хорошо» - 8 – 9 баллов «удовлетворительно» -

Практическая работа № 24 «Определение свойств степенной функции, построение графиков» выполняется в письменном виде.

Примерные задания

1 вариант

- Какая из данных функций является степенной : а) $y = 0,6^x$ б) $y = x^{0,6}$ в) $y = 0,6x-1$
- Изобразите схематично график функции $y = x^9$. Определите $D(y)$, $E(y)$, монотонность.
- Сравните : а) $0,8^{\sqrt[3]{}}$ и $0,9^{\sqrt[3]{}}$ б) $(\sqrt[6]{})^{-4}$ и $(\sqrt[8]{})^{-4}$ в) $2^{-0,6}$ и $3^{-0,6}$ г) $0,3^5$ и 1.

2 вариант.

- Какая из данных функций является степенной: а) $y = x^4$ б) $y = 4^x$ в) $y = 4x + 3$.
- Изобразите схематично график функции $y = x^{\sqrt[3]{}}$. Определите $D(y)$, $E(y)$, монотонность.
- Сравните : а) $(\sqrt[5]{})^{-0,6}$ и $(\sqrt[7]{})^{-0,6}$ б) $8,3^{\sqrt[2]{}}$ и $7^{\sqrt[2]{}}$ в) 6^{-4} и 7^{-4} г) $2,3^8$ и 1.

Инструменты оценки

№	Инструменты оценки (ключ, критерии, модельные ответы)		Баллы
	1 вариант	2 вариант	
1	б		1

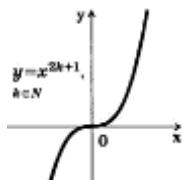
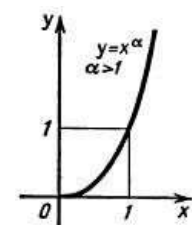
2	 <p>$y = x^{2k+1}, k \in \mathbb{N}$</p> <p>Д(у) = R, E(y) = R, возрастающая</p>	 <p>$y = x^\alpha, \alpha > 1$</p> <p>Д(у) = $[0; +\infty)$ E(y) = $[0; +\infty)$, возрастающая</p>	3
3	<p>а) $0,8^3 < 0,9^3$ $\sqrt{\quad}$ б) $(\sqrt{6})^{-4} > (8)^{-4}$</p> <p>в) $2^{-0,6} > 3^{-0,6}$ г) $0,3^5 < 1$.</p>	<p>а) $(\sqrt{5})^{-0,6} > (7\sqrt{0,6})$ б) $8,3^2 > 7^2$ $\sqrt{\quad}$</p> <p>в) $6^{-4} > 7^{-4}$ г) $2,3^8 > 1$.</p>	4
ИТОГО			8
«отлично» - 8 баллов			«хорошо» - 6,7 баллов
			«удовлетворительно» - 4,5б

Практическая работа № 25 «Определение свойств показательной функции, построение графиков» выполняется в письменном виде.

Примерные задания

1 вариант.

1. Какая из данных функций показательная: А) $y = x^4 - 3$ Б) $y = \sqrt[4]{x-3}$ В) $y = 4^x + 6$ Г) $y = \frac{4}{x}$

2. Изобразите (схематично) график функции $y = 0,7^x$

3. Найдите область определения функции $y = 1,7^{x-1}$

4. Запишите числа в порядке возрастания: $\sqrt[3]{3}; 3; \sqrt[3]{3}; 3^{1,7}$

5. Сравните а и b, если $\left| \frac{(3)^a}{(7)} \right| < \left| \frac{(3)^b}{(7)} \right|$

2 вариант.

1. Какая из данных функций показательная: А) $y = 5^x - 2$ Б) $y = x^5$ В) $y = \sqrt[5]{x}$ Г) $y = \frac{5}{x}$

2. Изобразите (схематично) график функции $y = 1,7^x$

3. Найдите область определения функции $y = 2^{x+1}$

4. Запишите числа в порядке убывания: $\sqrt[3]{4}; 4; \sqrt[3]{4}; 4^{0,5}$

5. Сравните а и b, если $(3,7)^a < (3,7)^b$

Инструменты оценки

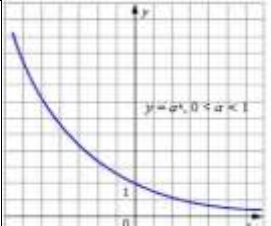
№	Инструменты оценки (ключ, критерии, модельные ответы)		Баллы
	1 вариант	2 вариант	
1	в	а	1
2			1
3	Д(y) = R	Д(y) = R	1
4	$3^2 < 3^{1.7} < 3^5$	$4^7 > 4^3 > 4^{0.5}$	2
5	a > b	a < b	1
ИТОГО			6
«отлично» - 6 баллов «хорошо» - 5 баллов «удовлетворительно» - 3,4 балла			

Практическая работа № 27 «Определение свойств тригонометрических функций, построение графиков» выполняется в письменном виде.

Примерные задания

1 вариант.

1. Закончите предложение: « На рисунке изображён график функции $y = \dots$ »

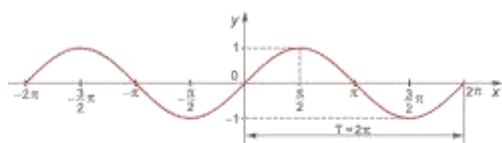

2. Верно ли утверждение? (да или нет): А) $y = \sin x$. Д(y) = R Б) $y = \cos x$,
Е(y) = R

В) $y = \operatorname{tg} x$ - функция чётная Г) $y = \operatorname{ctg} x$, период равен π

3. Найдите область определения функции $y = \sin \frac{4}{x-4}$

4. Определите четность функции $y = x^2 \cdot \cos x$

5. Найдите множество значений функции $y = 4\sin x + 2$

6. Сравните: а) $\cos \frac{\pi}{9}$ и $\cos \frac{3\pi}{10}$ б) $\operatorname{tg} \frac{\pi}{79}$ и $\operatorname{tg}(-\frac{\pi}{79})$

2 вариант

1. Закончите предложение: « На рисунке изображён график функции $y = \dots$ »

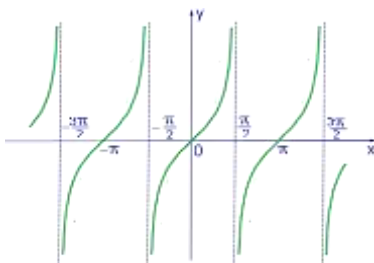

2. Верно ли утверждение? (да или нет): А) $y = \operatorname{tg} x$, $D(y) = R$ Б) $y = \sin x$, $E(y) = [-1; 1]$

В) $y = \cos x$ - функция чётная Г) $y = \operatorname{ctg} x$, период равен 2π

3. Найдите область определения функции $y = \cos \sqrt{x+2}$

4. Определите четность функции $y = x^3 \cdot \sin x$

5. Найдите множество значений функции $y = 2\cos x - 1$

6. Сравните: а) $\sin \frac{3\pi}{10}$ и $\sin \frac{2\pi}{9}$ б) $\operatorname{ctg} \frac{\pi}{7}$ и $\operatorname{ctg} \frac{2\pi}{9}$

Инструменты оценки

№	Инструменты оценки (ключ, критерии, модельные ответы)		Баллы
	1 вариант	2 вариант	
1	$Y = \sin x$	$Y = \operatorname{tg} x$	1
2	А) да б) нет в) нет г) да	А) нет б) да в) да г) нет	2
3	X 4	X 2	1
4	чётная	чётная	1

5	$[-2; 6]$	$[-3; 1]$	1
---	-----------	-----------	---

6	а) $\cos \frac{\pi}{9} > \cos \frac{3\pi}{10}$	а) $\sin \frac{3\pi}{10} > \sin \frac{2\pi}{9}$	3
	б) $\operatorname{tg} \frac{\pi}{7} > \operatorname{tg}(-\frac{\pi}{9})$	б) $\operatorname{ctg} \frac{\pi}{7} > \operatorname{ctg} \frac{2\pi}{9}$	
ИТОГО			9
«отлично» - 9баллов			
«хорошо» - 7,8			
«удовлетворительно» - 4 -6			

Практическая работа № 29 «Решение рациональных уравнений и неравенств, определение их равносильности. Основные приемы их решения» выполняется в письменном виде.

Примерные задания

1 вариант.

1. Равносильны ли уравнения: $x(x-6) + 10 = 1$ и $2(x+4) = 6$?
2. Равносильны ли неравенства: $(x-2)(x+4) < x^2$ и $2x + 10 < -5x - 4$?
3. Решите уравнение: $\frac{1}{5-x} + \frac{9}{25-x^2} = \frac{3}{5+x}$
4. Решите неравенство: $\frac{x+6}{x-3} \leq 0$

2 вариант

1. Равносильны ли уравнения: $1 + x(x-4) = -3$ и $3(x-2) = 3$
2. Равносильны ли неравенства: $(x+3)(x-2) > x^2$ и $9x - 9 > 7x + 3$.
3. Решите уравнение: $\frac{3}{x+1} + \frac{2}{x-1} = \frac{4}{x^2-1}$
4. Решите неравенство: $\frac{x-5}{x+2} \geq 0$

Инструменты оценки

№	Инструменты оценки (ключ, критерии, модельные ответы)		Баллы
	1 вариант	2 вариант	
1	$X = 2, x = -1$ не равносильные	$X = 2, x = 3$ не равносильные	2

2	$X < 4,$ $x < -2$ не равносильные	$X > 6,$ $x > 6$ равносильные	2
3	$X = 0,25$ ОДЗ: $x \neq \pm 5$	$X = 1,8$ ОДЗ: $x \neq \pm 1$	2
4	$[-6; 3)$	$[5; +\infty) \cup (-2; +\infty)$	2
ИТОГО			8
«отлично» - 8 баллов		«хорошо» - 6,7 баллов	
«удовлетворительно» - 4,5 баллов			

Практическая работа № 30 «Решение систем уравнений и неравенств. Применение готовых компьютерных программ для решения задач» выполняется в письменном виде.

Примерные задания

1 вариант

Запустите программу Maxima.

1. Решите системы уравнений: а)

$$\left\{ \begin{array}{l} x - 3y - z = -1 \\ x + 4y + z = 4 \\ x + 9y - 2z = 3 \end{array} \right. \quad \text{б)} \quad \left\{ \begin{array}{l} x + y - \frac{x - y}{4} = 5 \\ \frac{x}{3} = \frac{y}{64} \end{array} \right.$$

2. Решите графическим методом систему: $\left\{ \begin{array}{l} y - 4 = 2^x \\ y + x = 5 \end{array} \right.$

2 вариант

Запустите программу Maxima.

1. Решите системы уравнений: а)

$$\left\{ \begin{array}{l} x + 2y - z = 5 \\ 2x - y + 3z = 0 \\ 3x + 3y + 2z = 9 \end{array} \right. \quad \text{б)} \quad \left\{ \begin{array}{l} x - y + \frac{x + y}{6} = 5 \\ \frac{x}{6} = \frac{y}{43} \end{array} \right.$$

2. Решите графическим методом систему: $\left\{ \begin{array}{l} y + 2 = 3^x \\ y + x = 2 \end{array} \right.$

Практическая работа № 31 «Решение иррациональных уравнений и неравенств. Основные приемы их решения» выполняется в письменном виде.

Примерные задания

1 вариант.

Решите уравнения:

а) $\sqrt[3]{1+x} = 2$

б) $\sqrt{2x+3} = x$

в) $\sqrt{-x} = \sqrt{2x-3}$; г) $\sqrt{2x+3} = 6-x$; д) $\sqrt[3]{x+3} = 3$;

2 вариант

Решите уравнения:

а) $\sqrt[4]{1+x} = 2$

б) $\sqrt{-x} = x$

в) $\sqrt[4]{x+2} = \sqrt[2]{x-4}$;

г) $\sqrt{x+1} = x-5$;

д) $\sqrt[3]{3+\sqrt{x+4}} = 2$

Инструменты оценки

№	Инструменты оценки (ключ, критерии, модельные ответы)		Баллы
	1 вариант	2 вариант	
а	X = 7	X = 15	1
б	D = 16, x ₁ = -1 (посторонний корень) X ₂ = 3 - ответ	D = 25, x ₁ = -2 (посторонний корень) X ₂ = 3 - ответ	2
в	X = 4	Корней нет	1
г	X ² - 14x + 33 = 0, D = 64 X ₁ = 11 (посторонний корень) X ₂ = 3 - ответ	X ² - 11x = 24 = 0, D = 25 X ₁ = 3 (посторонний корень) X ₂ = 8 - ответ	2
д	X = 61	X = 21	2
ИТОГО			8
«отлично» - 8 баллов «хорошо» - 6,7 баллов «удовлетворительно» - 4,5 баллов			

Практическая работа № 32 «Решение показательных уравнений и неравенств. Основные приемы их решения» выполняется в письменном виде.

Примерные задания

1 вариант.

1. Решите уравнения:

а) $5^{2x-3} = 125$

б) $3^{x+3} - 3^x = 78$

в) $25^x - 3 \cdot 5^x - 10 = 0$

2. Решите неравенства:

а) $| \dots | < | \dots |$
(7) (49)

б) $3^{x+4} \cdot 2^{x+4} \leq 3^{2x} \cdot 2^{2x}$

3. Решите графически:

$2^x = 4 - 2x$

**2 вариант.**

1. Решите уравнения: а) $3^{4-2x} = 9$ б) $5^{x+2} + 5^x = 130$ в) $16^x - 4^x - 12 = 0$

2. Решите неравенства: а) $| - | > \frac{1}{125}$ б) $2^{x+2} \cdot 5^{x+2} \geq 2^{3x} \cdot 5^{3x}$

3. Решите графически: $(0,5)^x = 2x + 4$

Инструменты оценки

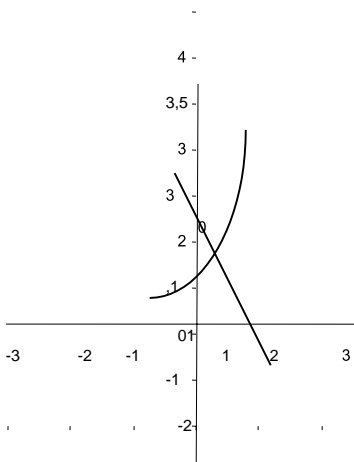
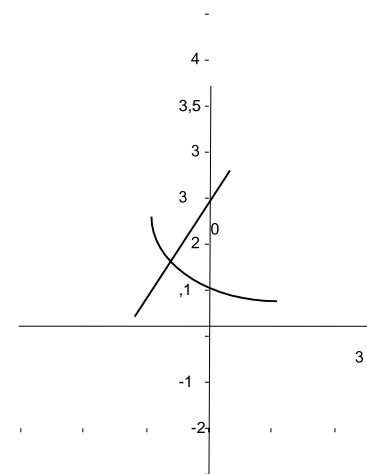
№	Инструменты оценки (ключ, критерии, модельные ответы)		Баллы
	1 вариант	2 вариант	
1	А) $X = 3$ б) $x = 1$ В) $t^2 - 3t - 10 = 0, t_1 = 5, t_2 = -2X = 1.$	А) $x = 1$ б) $x = 1$ В) $t^2 - t - 12 = 0, t_1 = 4, t_2 = -3X = 1.$	3
2	А) $X < 1,$ б) $x \geq 4$	А) $x > -1$ б) $x \leq 1$	2
3	Ответ: $y = 1$ 	Ответ: $y = -1$ 	2
ИТОГО			7
«отлично» - 7 баллов		«хорошо» - 5,6	
«удовлетворительно» - 3,4			

Практическая работа № 33 «Решение логарифмических уравнений и неравенств. Основные приемы их решения» выполняется в письменном виде.

Примерные задания

1 вариант.

1. Решите уравнения: а) $\log_3(x-3) = 2$ б) $\log_2(2x-6) = \log_2(3x-1)$

в) $\log^2 x_3 - \log x = 2$

2. Решите неравенства: а) $\log_3 x \leq 1$ б) $\log_{0,4}(2x+4) > \log_{0,4} 6$

2 вариант

1. Решите уравнения: а) $\log_2(x+4) = 3$ б) $\log_5(5x-1) = \log_5(2x-7)$

в) $\log_{0,5}^2 x - \log_{0,5} x = 6$.

2. Решите неравенства: а) $\log_4 x < 2$ б) $\log_{0,2}(x+6) \geq \log_{0,2} 8$

Инструменты оценки

№	Инструменты оценки (ключ, критерии, модельные ответы)		Баллы
	1 вариант	2 вариант	
1	А) 12 б) корней нет В) $t^2 - t - 2 = 0, t_1 = 2, t_2 = -1$ X = 9, x = 1/3	А) 4 б) корней нет В) $t^2 - t - 6 = 0, t_1 = 3, t_2 = -2$ X = 4, x = $\sqrt{3}$	А) 1 Б) 1 В) 2
2	А) (0; 3] б) (-2; 1)	А) (0; 16) б) (-6; 2]	4
	ИТОГО		8
«отлично» - 8 баллов «хорошо» - 6,7 баллов «удовлетворительно» - 4,5 баллов			

Практическая работа № 34 «Решение тригонометрических уравнений и неравенств. Основные приемы их решения» выполняется в письменном виде.

Примерные задания

1 вариант.

Решите уравнение: А) $\cos x = \frac{\sqrt{3}}{2}$ б) $\sin x + \frac{1}{2} = 0$ в) $\cos 2x = 0$ Г) $tgx = \sqrt{3}$

д) $(\sin x - 1)(3 - 2\cos x) = 0$

2 вариант.

Решите уравнение: А) $\sin x = \frac{\sqrt{3}}{2}$ б) $\cos x - \frac{1}{2} = 0$ в) $\sin^2 x = 12$ г) $\operatorname{ctg} x = \sqrt{3}$

д) $(4 - 3\sin x)(\cos x + 1) = 0$

Инструменты оценки

№	Инструменты оценки (ключ, критерии, модельные ответы)		Баллы
	1 вариант	2 вариант	
а	$\pm \frac{\pi}{6} + 2\pi n$	$(-1)^n \cdot \frac{\pi}{3} + \pi n$	1
б	$(-1)^{n+1} \cdot \frac{\pi}{6} + \pi n$	$\pm \frac{\pi}{3} + 2\pi n$	1
в	$\frac{\pi}{4} + \frac{\pi n}{2}$	$\pi + 4\pi n$	1
г	$\frac{\pi}{3} + \pi n$	$\frac{\pi}{6} + \pi n$	1
д	$\frac{\pi}{2} + 2\pi n$ корней нет	$2\pi n$, корней нет	2
ИТОГО			6
«отлично» - 6 баллов			«хорошо» - 5 баллов
- 3,4 балла			«удовлетворительно»

Практическая работа № 36 «Правила и формулы дифференцирования, таблица производных элементарных функций» выполняется в письменном виде.

Примерные задания

1 вариант.

Найдите производную: А) x^7 б) $7\sqrt{x}$ в) x^{-4} г) $\frac{5}{x}$ д) $2x^3 + \cos x$

е) $3x^4 + 8x^2 - 4x + 3$ ж) $x^5 \cdot (4x - 3)$ з) $12x^3 \cdot \operatorname{tg} x$ и) $\frac{x^6}{\cos x}$

2 вариант.

Найдите производную: А) x^5 б) $3\sqrt{x}$ в) x^{-6} г) $2 -$ д) $3x^4 - \operatorname{tg} x$

е) $\cos x - \frac{1}{x} + 4x^5 - 9$ ж) $x^6 \cdot (5x + 4)$ з) $8x^3 \cos x$ и) $\frac{\sin x}{x^4}$

Инструменты оценки

№	Инструменты оценки (ключ, критерии, модельные ответы)	Баллы	
	1 вариант	2 вариант	
1	А) $7x^6$ б) $\frac{7}{2\sqrt{x}}$ в) $-4x^{-5}$ г) $-\frac{5}{x^2}$ Д) $6x^2 - \sin x$ е) $12x^3 + 16x - 4$ Ж) $24x^5 - 15x^4$ з) $36x^2 \operatorname{tg} x + 12x^3$ и) $\frac{6x^5 \cos x + x^6 \sin x}{\cos^2 x}$ $\frac{1}{\cos^2 x}$	А) $5x^4$ б) $\frac{3}{2\sqrt{x}}$ в) $-6x^{-7}$ г) $-\frac{2}{x^2}$ Д) $12x^3 - \frac{1}{20x^4}$ е) $-\sin x + \frac{1}{x} \cos^2 x$ Ж) $35x^6 + 24x^5$ з) $24x^2 \cos x + 8x^3 (-\sin x)$ и) $\frac{x^4 \cos x - 4x^3 \sin x}{x^8}$	9
	ИТОГО		
«отлично» - 9 баллов «хорошо» - 7,8 баллов «удовлетворительно» - 5,6 баллов			

Практическая работа № 38 «Применение геометрического смысла производной и нахождение уравнения касательной. Применение физического смысла производной для решения задач» выполняется в письменном виде.

Примерные задания

1 вариант.

1. Для функции $f(x) = 4x^3 - x^2 + 2x - 4$ найдите угловой коэффициент касательной в точке $x_0 = 2$
2. Найдите точки графика функции $f(x) = x^3 - 3x^2 + 8$, в которых касательная параллельна оси абсцисс.
3. Составьте уравнение касательной к графику функции $f(x) = 5x^3 - 4x^2 + 6x$ в точке $x_0 = 1$.
4. Точка движется прямолинейно по закону при $t = S(t) = 4t^3 + 5t^2 + 4$ (м). Найдите скорость 3 с.
5. Тело движется прямолинейно по закону после $S(t) = \frac{t^3}{3} + \frac{t^2}{2} - 12t$. Через сколько секунд начала движения тело остановится?

2 вариант.

1. Для функции $f(x) = 5x^3 - 4x^2 + 6x - 2$ найдите тангенс угла наклона касательной в точке $x_0 = -1$

2. Найдите точки графика функции $f(x) = x^3 - 12x^2 + 10$, в которых касательная параллельна оси абсцисс.

3. Составьте уравнение касательной к графику функции $f(x) = 4x^3 - x^2 + 2x$ в точке $x_0 = 2$.

4. Точка движется прямолинейно по закону $s = 2t^3 + 4t^2 + 2$ (м). Найдите скорость при $t = 2$ с.

5. Тело движется прямолинейно по закону $S(t) = \frac{1}{3}t^3 + \frac{1}{2}t^2 - 6t$. Через сколько секунд после начала движения тело остановится?

Инструменты оценки

№	Инструменты оценки (ключ, критерии, модельные ответы)		Баллы
	1 вариант	2 вариант	
1	$f'(x) = 12x^2 - 2x + 2$, $R_{кас} = 46$	$F'(x) = 15x^2 - 8x + 6$, $tga = 29$	2
2	$3x^2 - 6x = 0 \Rightarrow x = 0, x = 2$	$3x^2 - 24x = 0 \Rightarrow x = 0, x = 8$	2
3	$F(1) = 7$ $f'(x) = 15x^2 - 8x + 6$ $f'(1) = 13$ ответ: $y = 13x - 6$	$F(2) = 32$ $f'(x) = 12x^2 - 2x + 2$ $f'(2) = 46$ ответ: $y = 46x - 64$	4
4	$V(t) = 12t^2 + 10t$, $v(3) = 138$ м/с	$V(t) = 15t^2 + 8t$, $v(3) = 76$ м/с	2
5	$V(t) = t^2 + t - 12 \Rightarrow t = 3$ с	$V(t) = t^2 + t - 6 \Rightarrow t = 2$ с	2
ИТОГО			12
«отлично» - 12 баллов			
«хорошо» - 9 – 11 баллов			
«удовлетворительно» - 6 – 8 баллов			

Практическая работа № 39 «Исследование функции с помощью производной, построение графиков» выполняется в письменном виде.

Примерные задания

1 вариант.

1. Закончите предложение:

А) Точки, в которых производная функции равна нулю или не существует, называются.....

Б) Если при переходе через точку x_0 производная меняет знак с «-» на «+», то x_0 – точка

2. Верно ли утверждение? (да или нет)

1 вариант.

1. Определите, является ли функция $F(x)$ первообразной для функции $f(x)$

$$F(x) = 2x^2 + \cos x - 3; f(x) = 8x^3 + \sin x - 3x$$

2. Найдите одну из первообразных для функции:

а) $f(x) = 5x^3 + \sin x$ б) $f(x) = 5 - \frac{3}{x} + x^2$ в) $f(x) = (1 - 3x)^4$

3. Для функции $f(x) = \frac{3}{2\sqrt{x}}$ найдите первообразную, график которой проходит через точку $A(9;4)$

2 вариант.

1. Определите, является ли функция $F(x)$ первообразной для функции $f(x)$

$$F(x) = 3x^4 + \sin x - 2; f(x) = 12x^3 - \cos x.$$

2. Найдите одну из первообразных для функции:

а) $f(x) = 4x^2 + \cos x$ б) $f(x) = \frac{4}{x} - 3 + x^3$ в) $f(x) = (3x + 2)^4$

3. Для функции $f(x) = \frac{7}{2\sqrt{x}}$ найдите первообразную, график которой проходит через точку $A(4;9)$

Инструменты оценки

№	Инструменты оценки (ключ, критерии, модельные ответы)	Баллы	
	1 вариант	2 вариант	
1	Не является	Не является	1
2	А) $\frac{5x^4}{4} - \cos x$, б) $5x - 3\ln x + x^3/3$ В) $-\frac{(1-3x)^5}{15}$	а) $\frac{4x^3}{3} + \sin x$ б) $4 \ln x - 3x + \frac{x^4}{4}$ в) $\frac{(3x+2)^5}{15}$	3
3	$F(x) = 3\sqrt{x} - 5$	$F(x) = 7\sqrt{x} - 5$	2
		ИТОГО	6
	«отлично» -	«хорошо» -	«удовлетворительно» -

Практическая работа № 45
 письменном виде.

«Вычисление вероятности событий» выполняется в

Примерные задания

Вариант 1.

1. Сколько трёхзначных чисел можно составить из цифр 2,5,6,7, если цифры могут повторяться?
 2. Сколькими способами из 8 претендентов можно выбрать 5 участников конференции?
 3. В корзине 3 белых, 8 чёрных и 4 красных шара. Какова вероятность того, что вынутый шар окажется белым?
 4. Участники жеребьёвки тянут жетоны от 1 до 30. Найдите вероятность того, что первый вынутый жетон содержит цифру 8.
 5. 1) Событие, которое заведомо произойдёт, называется...
А) случайное б) невозможное в) достоверное г) неопределённое
- 2) Задачи, в которых необходимо осуществить перебор всех возможных вариантов или посчитать их количество, называются.....

Вариант 2.

1. Сколькими способами из 7 претендентов можно выбрать 4 участников конференции?
 2. Сколько различных двузначных чисел можно составить из множества цифр $\{1; 2; 3; 4\}$ чтобы цифры числа были различны?
 3. В ведре 4 карася, 6 окуней и 2 судака. Какова вероятность того, что вынутая рыба окажется окунем?
 4. Участники жеребьёвки тянут жетоны от 1 до 30. Найдите вероятность того, что первый вынутый жетон не содержит цифру 3.
 5. Ответьте на вопросы:
1) Наука, изучающая закономерности случайных событий, называется... А) математическая статистика б) теория вероятностей
В) математический анализ г) теория чисел
- 2) События, которые при определённых условиях могут произойти, а могут не произойти, называются.....

Инструменты оценки 1 вариант

№	Инструменты оценки (ключ, критерии, модельные ответы)	№
1	$A_4 = 4^3 = 64$	1

2	$C_8^5 = \frac{8 \cdot 7 \cdot 6 \cdot 5 \cdot 4}{1 \cdot 2 \cdot 3 \cdot 4 \cdot 5} = 56$	2
3	$n = 3+8+4 = 15, m = 3. P = \frac{3}{15} = \frac{1}{5} = 20\%$ - вероятность вынуть белый жетон.	1
4	$n = 30, m = \{8;18;28\} = 3. P = \frac{m}{n} = \frac{3}{30} = \frac{1}{10}$ вероятность того, что вынутый жетон содержит цифру «8»	2
5	1) В 2) комбинаторные	2
	ИТОГО	8
«отлично» - 8 баллов «хорошо» - 6,7 баллов «удовлетворительно» - 4,5 балла		

2 вариант

№	Инструменты оценки (ключ, критерии, модельные ответы)	№
1	35	2
2	$A_4^2 = \frac{4!}{(4-2)!} = \frac{1 \cdot 2 \cdot 3 \cdot 4}{1 \cdot 2} = 12$	1
3	$n = 4+6+2 = 12, m = 6. P = 50\%$	1
4	вероятность того, что вынутый жетон не $n = 30, m = 26. P = 87\%$ содержит цифру «3»	2
5	1) а 2) случайные	2
	ИТОГО	8
«отлично» - 8 баллов «хорошо» - 6,7 баллов «удовлетворительно» - 4,5 балла		

2. КОНТРОЛЬНЫЕ РАБОТЫ

КОНТРОЛЬНАЯ РАБОТА № 1 выполняется в письменном виде после изучения ТЕМЫ № 1.1 «Развитие понятия числа. Корни, степени, логарифмы»

Для проведения контрольной работы требуется калькулятор.

Примерные контрольные задания

Вариант 1

1. Вычислите с помощью калькулятора с точностью до десятичных знаков: $2 - \sqrt[3]{3}$ + .
2. Вычислите: $\sqrt[3]{\sqrt[4]{4} \cdot 16} - \sqrt[3]{25^4}$
3. Найдите значение выражения: $9^{\frac{3}{2}} + 16^4 - \sqrt[3]{(1)^{-2}}$
 $(3)^{-}$
4. Упростите и найдите значение выражения: $\frac{a \cdot \sqrt[4]{b}}{\frac{1}{a^2} \cdot \frac{1}{b^4}}$, если $a = 9$, $b = 2$.
5. Сократите дробь: $\frac{\frac{1}{a^2} - 16}{\frac{1}{3a^4} + 12}$
6. Вычислите: $\lg 50 + \lg 2 - 7^{\log_7 15}$
7. Найдите x , если $\log_5 x = 3 \log_5 2 + \frac{1}{2} \log_5 16 - \frac{1}{3} \log_5 8$

Инструмент оценки 1 вариант.

№	Инструменты оценки (ключ, критерии, модельные ответы)	Баллы
1	$2 - \sqrt[3]{3} \approx 2 - 2,24 + 1,73 \approx 1,49 \approx 1,5$	2
2	$7 -$	2
3	$9^{\frac{3}{2}} + 16^4 - \sqrt[3]{(1)^{-2}} = \sqrt[2]{9^3} + \sqrt[4]{16} - 3^2 = 27 + 2 - 9 = 20.$	2
4	$a^{\frac{1}{2}} b \Rightarrow 9^{\frac{1}{2}} \cdot 2 = 3 \cdot 2 = 6$	2
5	$\frac{\frac{1}{a^4} - 4}{3}$	2
6	-13	2
7	16	2
	ИТОГО	14

«отлично» -	13,14.	«хорошо» -	10-12	«удовлетворительно» - 7 -
9				

Вариант 2

1. Вычислите с точностью до десятых: $2 - \sqrt[3]{2} + \sqrt[4]{7}$.

2. Вычислите: $\sqrt[3]{\sqrt{2}} \cdot \sqrt[6]{32} + \sqrt[3]{3^{12}}$

3. Найдите значение выражения: $100^{0,5} + 49^2 + \left| \frac{(1)^{-3}}{(2)} \right|$

4. Упростите и найдите значение выражения: $\frac{a^2 \cdot b^5}{a^3 \cdot b^5}$, если $a = 8, b = 2$.

5. Сократите дробь: $\frac{\frac{1}{2}a^3 + 3}{2a^3 - 18}$

6. Найдите значение выражения: $\log_2 20 - \log_2 5 + 5^{\log_5 8}$

7. Найдите x , если $\log_7 x = 3 \log_7 3 - \frac{1}{2} \log_7 27 + \frac{1}{7} \log_7 4$

Инструмент оценки 2 вариант.

№	Инструменты оценки (ключ, критерии, модельные ответы)	Баллы
1	$\approx 2 - 1,73 + 2,645 \approx 2,91 \approx 2,9$ $2 - \sqrt[3]{2} + \sqrt[4]{7}$	2
2	83	2
3	361	2

4	$a^{\frac{1}{3}}b \Rightarrow 8^{\frac{1}{3}} \cdot 2 = 2 \cdot 2 = 4$	2
---	--	---

2. Найдите остальные тригонометрические функции, если

$$\cos x = 0,8 \quad \text{и} \quad \frac{3\pi}{2} < x < 2\pi$$

3. Вычислите: а) $\sin(-\frac{\pi}{4}) + \cos \frac{\pi}{4} \cdot \operatorname{ctg} \frac{\pi}{4}$ б) $\cos 135^\circ$

3

6 4

4. Упростите выражение: а) $\operatorname{tg} x \cdot \operatorname{ctg} x - \sin^2 x$ б) $\sin(\frac{\pi}{2} - \alpha) - \cos(\pi + \alpha)$

5. Найдите значение выражения: $\arccos \frac{1}{2} + \arcsin \frac{\sqrt{3}}{2}$

Инструмент оценки 1 вариант.

№	Инструменты оценки (ключ, критерии, модельные ответы)	Баллы
1	- IV $\sin \frac{5\pi}{3} \cdot \cos \frac{7\pi}{6} = \sin 300^\circ \cos 210^\circ > 0$ - III	2
2	$\sin x = 0,6$ и $\frac{\pi}{2} < x < \pi$ $\cos x = -0,8$ $\operatorname{tg} x = -0,75$ $\operatorname{ctg} x = -\frac{4}{3}$	3
3	$\sin(-\frac{\pi}{4}) + \cos \frac{\pi}{4} \cdot \operatorname{tg} \frac{\pi}{4} = -\frac{1}{2} + \frac{1}{2} \cdot 1 = 0$ $\sin 150^\circ = \sin(90^\circ + 60^\circ) = \cos 60^\circ = 0,5$ Б)	2
4	А) $1 - \operatorname{ctg} x \cdot \cos x \cdot \sin x = 1 - \frac{\cos x}{\sin x} \cdot \cos x \cdot \sin x = 1 - \cos^2 x = \sin^2 x$ Б) $-\cos \alpha + \cos \alpha = 0$	2
5	$\arctg 1 + \arccos \frac{2\sqrt{2}}{4} = \frac{\pi}{4} + \frac{\pi}{4} = \frac{\pi}{2}$	1
	ИТОГО	10
«отлично» - 10		«хорошо» - 8,9
		«удовлетворительно» - 5 - 7

Инструмент оценки 2 вариант.

№	Инструменты оценки (ключ, критерии, модельные	Баллы
---	---	-------

		ответы)	
1	- II $\cos \frac{5\pi}{6} \cdot \sin \frac{4\pi}{3} = \cos 150^\circ \sin 240^\circ > 0$ - III		2
2	$\cos x = 0,8$ и $\frac{3\pi}{2} < x < 2\pi$ $\sin x = -0,6$ $\operatorname{tg} x = -0,75$ $\operatorname{ctg} x = -\frac{4}{3}$		3
3	$\sin(-\frac{\pi}{3}) + \cos \frac{\pi}{6} \cdot \operatorname{ctg} \frac{\pi}{4} = 0$ $\cos 135^\circ = \cos(90^\circ + 45^\circ) = -\sin 45^\circ = -\frac{\sqrt{2}}{2}$ Б)		2
4	А) $\cos^2 x$ Б) $\cos a + \cos a = 2\cos a$		2
5	$\frac{2\pi}{3}$		1
ИТОГО			10
«отлично» - 10		«хорошо» - 8,9	«удовлетворительно» - 5 - 7

Контрольная работа № 3 выполняется в письменном виде после изучения ТЕМЫ № 2.1 «Прямые и плоскости в пространстве»

Для проведения контрольной работы наличие специальных материалов, оборудования не требуется.

Примерные контрольные задания

Вариант 1.

1. Выполните чертёж по условию задачи: ABCD – параллелограмм, М- вершина, К – середина MB, Т – середина MC. 1) Докажите, что КТ $\parallel \parallel$ (ABCD).

2) Определите взаимное расположение прямых: А) AD и КТ б) DC и MT в) КТ и DC г) КТ и MD Д) KM и VM.

2. $\alpha \perp \beta$, $A \in \alpha$, $B \in \beta$ $\alpha \cap \beta = a$. $AC \perp a$, $BD \perp a$, $AB = 10$ м, $BD = 8$ м, $CD = 5$ м. Найдите AC.

3. Проекция наклонной AC равна 8 см, угол между наклонной и перпендикуляром найдите: 30° .

- а) расстояние от точки A до плоскости α . б) длину наклонной.

4. 1) Утверждение, не требующее доказательства, называется....

2) Не верным утверждением является:

- А) Если одна из двух параллельных прямых пересекает данную плоскость, то и другая прямая пересекает эту плоскость
 Б) Если прямая, не лежащая в плоскости, параллельна какой-нибудь прямой, лежащей в этой плоскости, то она параллельна данной плоскости
 В) Если две параллельные плоскости пересечены третьей, то линии их пересечения скрещивающиеся.

Вариант 2.

1. Выполните чертёж по условию задачи:

ABCD – параллелограмм, M \notin (ABC), K – середина MC, T – середина MB.

- 1) Докажите, что прямые KT и CD скрещивающиеся.
 2) Определите взаимное расположение прямых:
 А) BA и TK б) МК и MC в) AD и TK г) BM и AD

2. $\alpha \perp \beta$, $A \in \alpha$, $B \in \beta$ $\alpha \cap \beta = a$. $AC \perp a$, $BD \perp a$, $DC = 4$ м, $BA = 6$ м, $CA = 3$ м. (рис.2).

Найдите DB.

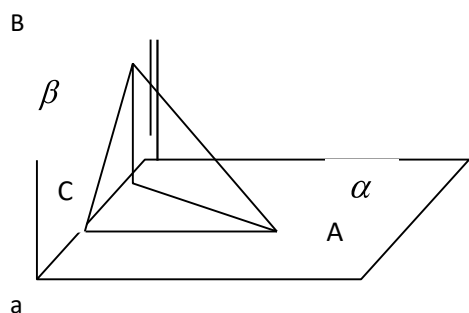

3. Расстояние от точки A до плоскости α равно 20 см. Угол между перпендикуляром и наклонной равен 60° . Найдите: а) длину наклонной б) проекцию наклонной.
 Выполните чертёж к задаче.

4. 1) Раздел геометрии, в котором изучаются свойства фигур в пространстве, называется....

2) Аксиомой стереометрии не является :

- А) Если две точки прямой лежат в плоскости, то все точки прямой лежат в этой плоскости
- Б) Через любые три точки, не лежащие на одной прямой, проходит плоскость, и притом только одна
- В) Через две пересекающиеся прямые проходит плоскость, и притом только одна
- Г) Если две плоскости имеют общую точку, то они пересекаются по прямой, проходящей через данную точку.

Инструмент оценки 1 вариант.

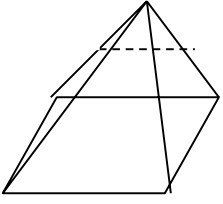
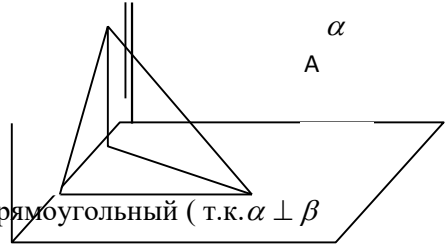
№	Инструменты оценки (ключ, критерии, модельные ответы)	Баллы
1	<p>М К Т В С А Д</p>  <p>1) $KT \parallel BC$ т.к. средняя линия треугольника KMC, $BC \subset (ABCD) \Rightarrow$ $KT \parallel (ABCD)$ по признаку параллельности прямой и плоскости.</p> <p>2) А) $AD \parallel KT$ Б) $DC \cap MT$ В) $KT \perp DC$ Г) $KT \perp MD$ Д) $KM \equiv$ BM. </p> <p style="text-align: center;"> </p>	
	Верный чертёж	1
	Верное доказательство	1
	Определение взаимного расположения	5
2	<p>В β С а</p>  <p>$\triangle BDA$- прямоугольный (т.к. $\alpha \perp \beta$) . По теореме Пифагора</p>	

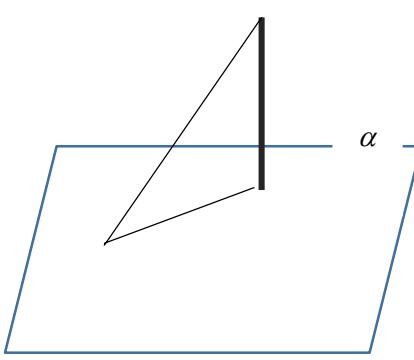
	$DA^2 = 10^2 - 8^2 = 36$, $DA = 6$ см. $\triangle CDA$ – прямоугольный (т.к. $AC \perp a$). По теореме Пифагора $CA^2 = 6^2 - 5^2 = 11$. $CA = \sqrt{11}$ см. Ответ: $\sqrt{11}$ см.	
	Верный чертёж	1
	Решение задачи	2
3	<div style="display: flex; align-items: center;"> <div style="margin-right: 10px;">А</div>  </div> <p>Так как $\angle A = 30^\circ$, то $BC = \frac{1}{2} AC$ (катет, лежащий напротив угла 30° в два раза меньше гипотенузы) $\Rightarrow AC = 2 BC = 2 \cdot 8 = 16$ см . По теореме Пифагора: $AB^2 = AC^2 - BC^2 = 16^2 - 8^2 = 256 - 64 = 192 \Rightarrow AB = \sqrt{192}$</p>	
	Верный чертёж	1
	Верное решение	2
4	1) Аксиома 2) в	1
	ИТОГО	14
«отлично» - 13,14 баллов «хорошо» - 10 – 12 баллов «удовлетворительно» - 7 - 9 баллов		

Инструмент оценки 2 вариант.

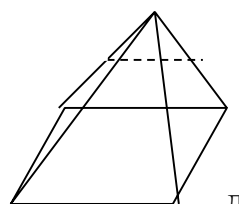
№	Инструменты оценки (ключ, критерии, модельные ответы)	Баллы
1	<div style="display: flex; align-items: center;"> <div style="margin-right: 10px;">М Т К В С</div>  </div>	

Примерные контрольные задания

Вариант 1.

1. Постройте сечение куба $ABCDA_1B_1C_1D_1$ плоскостью, проходящей через точки A_1, B и M , если M – середина CC_1 .
2. Сторона основания правильной треугольной призмы равна 8 см, высота 10 см. Найдите:
а) площадь поверхности. б) объём призмы. Выполните чертёж к решению задачи.
3. Бочка с крышкой имеет цилиндрическую форму с диаметром основания 8 дм. и высотой 10 дм. Найдите площадь поверхности для покраски бочки. Выполните чертёж к решению задачи.
4. Крыша дома имеет форму правильной четырёхугольной пирамиды высотой 4 м. Апофема наклонена к плоскости основания под углом покраски 30° . Найдите площадь для данной крыши.

5. Соответствие состава многогранника и его названия.

1) два равных многоугольника (основания) и несколько параллелограммов	А) усечённая пирамида Б) пирамида
2) Многоугольник (основание) и несколько треугольников	В) усечённая призма Г) призма
3) Два подобных многоугольника (основания) и несколько трапеций	



6. Соответствие отрезка на рисунке его названию.

1) OO_1	А) диаметр
2) AA_1	Б) образующая
3) AB	В) апофема
	Г) ось
	Д) радиус

Вариант 2.

1. Постройте сечение прямоугольного параллелепипеда $ABCD A_1 B_1 C_1 D_1$ плоскостью, проходящей через точки A_1 , C и M , если M – середина AD .

2. Коробка имеет форму правильной четырёхугольной призмы со стороной основания 4 дм и высотой 6 дм. Найдите: а) количество материала для изготовления коробки. б) объём призмы. Выполните чертёж к решению задачи.

3. Воронка имеет форму конуса с диаметром основания 6 см и высотой 12 см. Найдите объём воронки. Выполните чертёж к решению задачи.

4. Крыша дома имеет форму правильной четырёхугольной пирамиды высотой 3 м. Апофема с высотой образует угол 60° . Найдите площадь для покраски данной крыши.

5. Соответствие получения тела вращения его названию.

1) вращение прямоугольника вокруг стороны	А) шар Б) конус
2) вращение круга вокруг диаметра	В) цилиндр
3) вращение прямоугольного треугольника вокруг катета	Г) усечённый конус

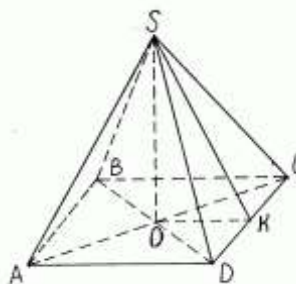

6. Соответствие отрезка на рисунке его названию

1) SO	А) апофема, высота
2) SK	В) вершина Г) ребро
3) SA	

Инструменты оценки 1 вариант.

№	Инструменты оценки (ключ, критерии, модельные ответы)	Баллы
1		1

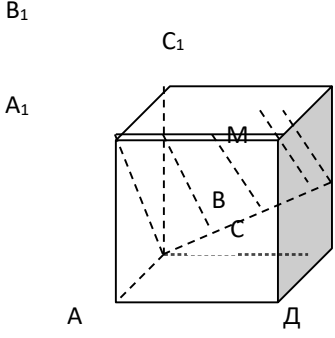
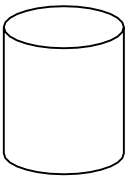
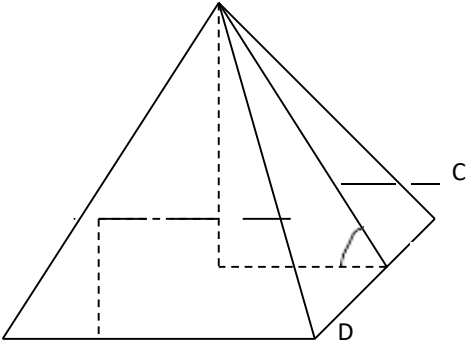
		
2	$S_{\text{пов}} = S_{\text{бок}} + 2 S_{\text{осн}} = 240 + 2 \cdot 16 \sqrt{3} \text{ см}^2 = 240 + 32 \sqrt{3} \text{ см}^2$ $S_{\text{бок}} = P_{\text{осн}} \cdot h = (8 \cdot 3) \cdot 10 = 240 \text{ см}^2, \quad S_{\text{осн}} = \frac{1}{2} \cdot 8 \cdot 3 = 12 \text{ см}^2$ $V = S_{\text{осн}} \cdot h = 12 \sqrt{3} \cdot 10 = 120 \sqrt{3} \text{ см}^3$	
	Верный чертёж	1
	Нахождение периметра и площади основания	2
	Нахождение площади поверхности	1
	Нахождение объёма	1
3	$R = d : 2 = 8 : 2 = 4 \text{ дм}$  $S_{\text{пов}} = 2 \pi R h + 2 \pi R^2 = 2 \pi R (h + R) = 2 \pi 4 (10 + 4) = 112 \pi \text{ дм}^2$	2
4	 <p>Дано: МАВСД- правильная пирамида.</p>	

	$MO=4\text{ м}$ $\angle MKO=30^\circ$ Найти: $S_{\text{бок}}$ Решение: $MO=MK\sin 30^\circ$; $MK= \frac{MO}{\sin 30^\circ} = \frac{4}{\frac{1}{2}} = 8(\text{м})$; $OK^2 = MK^2 - OM^2$; $OK = \sqrt{64-16} = \sqrt{48} = 4\sqrt{3}(\text{м})$ $AD = 8\sqrt{3}\text{ м}$ $S_{\text{бок.}} = \frac{1}{2} P_{\text{осн.}} \cdot MK$; $S = \frac{1}{2} \cdot 4\sqrt{3} \cdot 8\sqrt{3} \cdot 8 = 128\sqrt{3}(\text{м}^2)$	
	Определение угла между прямой и плоскостью	1
	Нахождение апофемы	1
	Нахождение проекции наклонной	1
	Нахождение площади боковой поверхности	2
5	1 – г, 2 – б, 3 – а	1
6	1 – г, 2 – б, 3 – а	1
	ИТОГО	15
«отлично» - 14,15 баллов «хорошо» - 11-13 баллов «удовлетворительно» - 7-10 баллов		

Инструменты оценки 2 вариант.

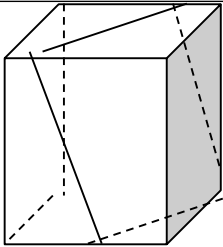
№	Инструменты оценки (ключ, критерии, модельные ответы)	Баллы
1		1
2	$V = S_{\text{осн.}} \cdot h = 16 \cdot 6 = 96 \text{ см}^3$ $S_{\text{стоп}} = S_{\text{бок}} + 2 S_{\text{осн}} = 96 + 2 \cdot 16 \text{ см}^2 = 96 + 32 = 128 \text{ см}^2$ Верный чертёж Нахождение периметра и площади основания Нахождение площади поверхности Нахождение объёма	1 2 1 1
3	$R=d : 2=6 : 2=3 \text{ см}$	2

	$V = 1/3 \cdot \pi \cdot 3^2 \cdot 12 = 36 \pi \text{ см}^3$		
4	<p>М</p> <p>В О К А</p> <p>Решение: $MO = MK \sin 30^\circ$; $MK = \frac{MO}{\sin 30^\circ} = \frac{3}{\frac{1}{2}} = 6(\text{м})$;</p> <p>$OK^2 = MK^2 - MO^2$; $OK = \sqrt{36 - 9} = \sqrt{27} = 3\sqrt{3}(\text{м})$ $AD = 6.3 \text{ м}$</p> <p>$S_{\text{бок.}} = \frac{1}{2} P_{\text{осн.}} \cdot MK$; $S = \frac{1}{2} \cdot 4 \cdot 6.3 \cdot 6 = 72.3(\text{м}^2)$</p>		
	Определение угла между прямой и плоскостью	1	
	Нахождение апофемы	1	
	Нахождение проекции наклонной	1	
	Нахождение площади боковой поверхности	2	
5	1 – в, 2 – а, 3 – б	1	
6	1 – б, 2 – а, 3 – г	1	
	ИТОГО	15	
	«отлично» - 14,15 баллов	«хорошо» - 11-13 баллов	«удовлетворительно» - 7 -10
		баллов	

Контрольная работа № 5 выполняется в письменном виде после изучения ТЕМЫ № 2.3 «Координаты и векторы в пространстве»

Для проведения контрольной работы наличие специальных материалов, оборудования не требуется.

Примерные контрольные задания

Вариант 1.

Задание 1. Постройте куб $ABCD A_1 B_1 C_1 D_1$ и найдите вектор $\overrightarrow{AA_1} + \overrightarrow{B_1 C} - \overrightarrow{C_1 D_1}$.

Задание 2. Даны координаты точек A(-3; 2; -1), B(2; -1; -1); C(1; -1; 1), D(1; 2; -2).

Найдите: 1) $\left| 2 \cdot \overrightarrow{AB} + 3 \cdot \overrightarrow{CD} \right|$ 2) $\cos \angle \overrightarrow{AB}; \overrightarrow{BC}$

Задание 3. Векторы, лежащие на одной прямой или на параллельных прямых, называются

А) компланарные б) коллинеарные в) сонаправленные г) равные

Задание 4. Соответствие значения скалярного произведения векторов и вида угла между векторами.

1) $\vec{a} \cdot \vec{b} > 0$	А) угол острый Б)
2) $\vec{a} \cdot \vec{b} < 0$	угол прямой В) угол
3) $\vec{a} \cdot \vec{b} = 0$	тупой
	Г) угол развёрнутый

Вариант 2.

Задание 1. Постройте куб $ABCD A_1 B_1 C_1 D_1$ и найдите вектор $\overrightarrow{AA_1} + \overrightarrow{B_1 C} - \overrightarrow{A_1 B_1}$.

Задание 2. Даны координаты точек A(3; 2; 1), B(3; -1; -1); C(1; 1; 1), D(1; 2; -2).

Найдите: 1) $\left| \right|$ 2) $\cos \angle \overrightarrow{AB}; \overrightarrow{B}$

Задание 3. Векторы, лежащие на одной прямой или на параллельных прямых, называются

А) компланарные б) коллинеарные в) сонаправленные г) равные

Задание 4. Соответствие значения скалярного произведения векторов и вида угла между векторами.

1) $\vec{a} \cdot \vec{b} > 0$	А) угол острый
2) $\vec{a} \cdot \vec{b} < 0$	Б) угол прямой В)
	угол тупой

3) $\vec{a} \cdot \vec{b} = 0$	Г) угол развёрнутый
--------------------------------	---------------------

Инструменты оценки 1 вариант.

№	Инструменты оценки (ключ, критерии, модельные ответы)	Баллы
1	\overrightarrow{AC}	1
2	1) $2 \cdot \overrightarrow{AB} + 3 \cdot \overrightarrow{CD} = \sqrt{190}$; 2) $\cos \overrightarrow{AB}; \overrightarrow{BC} = \frac{5}{\sqrt{170}}$	2
3	б	1
4	1 - а, 2 - в, 3 - б	3
ИТОГО		7
«отлично» - 7 баллов «хорошо» - 5-6 баллов «удовлетворительно» - 4 балла		

Инструменты оценки 2 вариант.

№	Инструменты оценки (ключ, критерии, модельные ответы)	Баллы
1	\overrightarrow{AC}	1
2	1) $2 \cdot \overrightarrow{AB} + 3 \cdot \overrightarrow{CD} = \sqrt{178}$; 2) $\cos \overrightarrow{AB}; \overrightarrow{BC} = \frac{-10}{\sqrt{156}}$	2
3	б	1
4	1 - а, 2 - в, 3 - б	3

		ИТОГО	7
«отлично» - 7 баллов балла	«хорошо» - 5-6 баллов	«удовлетворительно» - 4	

Контрольная работа № 6 выполняется в письменном виде после изучения ТЕМЫ №
3.1 «Функции и их свойства»

Для проведения контрольной работы наличие специальных материалов, оборудования не требуется.

Примерные контрольные задания

Вариант 1.

1. Найти область определения функции: $y = \frac{5}{x-3}$

$(1)\sqrt[5]{(1)^3}$ $(1)^3\sqrt{}$

2. Сравните и объясните результат а)

$|\sqrt[3]{-}|$ и $|\sqrt[3]{-}|$
 () ()

б) $\log_3 \sqrt[2]{7}$ и $\log_3 \sqrt[3]{1}$

3. Решите графически систему уравнений:

$\begin{cases} y = 2^x \\ y = 2 - x \end{cases}$

4. Постройте график функции $y = \cos x + 1$.

5. По графику функции, который изображён на рисунке, определите: а) область определения функции б) промежутки убывания

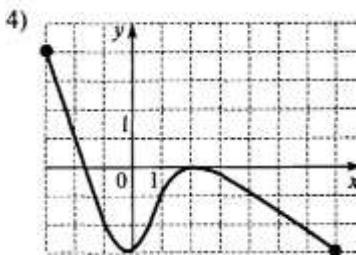

6. Определите чётность функции: $y = 2x^4 - \cos x$

7. Найдите множество значений функции: $y = 2\sin x - 1$

Вариант 2.

1. Найдите область определения функции $y = \sqrt{x+4}$

$(1)\sqrt[5]{(1)^3}$ $(1)^3\sqrt{}$

\log_9

2. Сравните и объясните свой результат.

а) $|\sqrt[2]{-}|$ и $|\sqrt[2]{-}|$

б) $\log_2 7$ и $\log_2 2$

()

-

()

3. Решите графически систему уравнений:
$$\begin{cases} y = 3^x \\ y = 1 - x \end{cases}$$

4. Постройте график функции $y = 2 \cos x$

5. По графику функции, который изображён на рисунке, определите: А) множество значений функции б) промежутки возрастания.

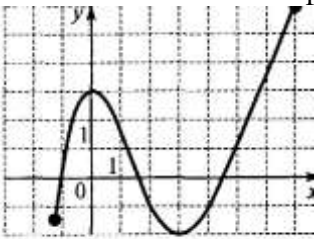

6. Определите чётность функции: $y = 2x^3 + \sin x$

7. Найдите множество значений функции: $y = 3 \cos x + 1$

Инструмент оценки 1 вариант

№	Инструменты оценки (ключ, критерии, модельные ответы)	Баллы
1	$x \neq 3$	1
2	<p>а) $\left(\frac{1}{3}\right)^5 < \left(\frac{1}{3}\right)^3$ (функция убывающая.)</p> <p>б) $\log_3 \sqrt{27} < \log_3 \sqrt{31}$ (функция возрастающая)</p>	2
3	<p>$\begin{cases} y = 2^x \\ y = 2 - x \end{cases}$. Построить графики функций $y = 2^x$ и $y = 2 - x$. Точка пересечения графиков является корнем уравнения. Ответ: $x = 1,5$.</p>	3

01
-4
-1

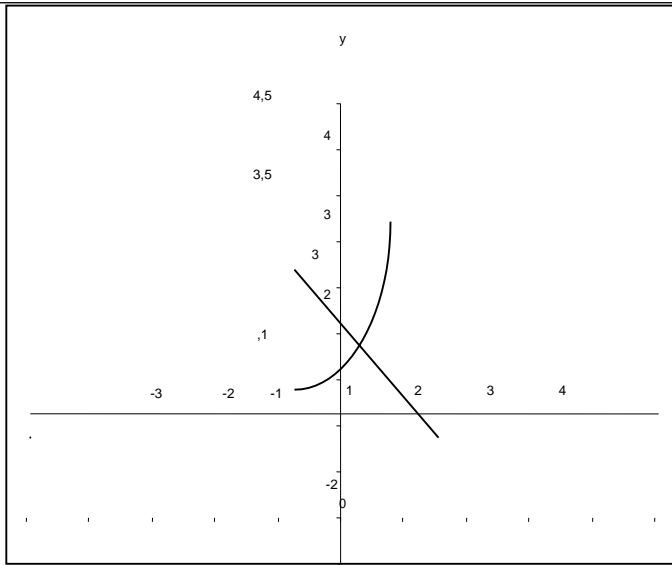

4

2

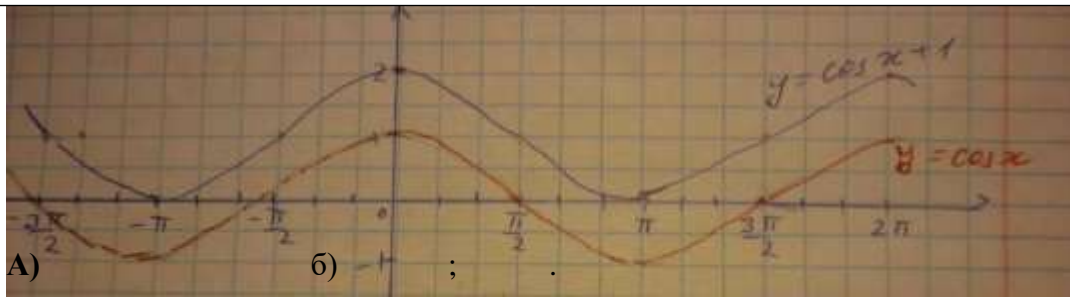

5

2

6

чётная
 $D(y) = [-3; 7] \quad [-3; 0] \quad [2; 7]$

1

7

$-1 \leq \sin x \leq 1$

1

$-2 \leq 2 \sin x \leq 2$

$-2 - 1 \leq 2 \sin x - 1 \leq 2 - 1$

$-3 \leq y \leq 1$

$E(y) = [-3; 1]$

ИТОГО

12

«отлично» - 11,12 баллов

«хорошо» - 9-10 баллов

«удовлетворительно» - 6-8 баллов

Инструмент оценки 2 вариант

№	Инструменты оценки (ключ, критерии, модельные ответы)	Баллы
---	---	-------

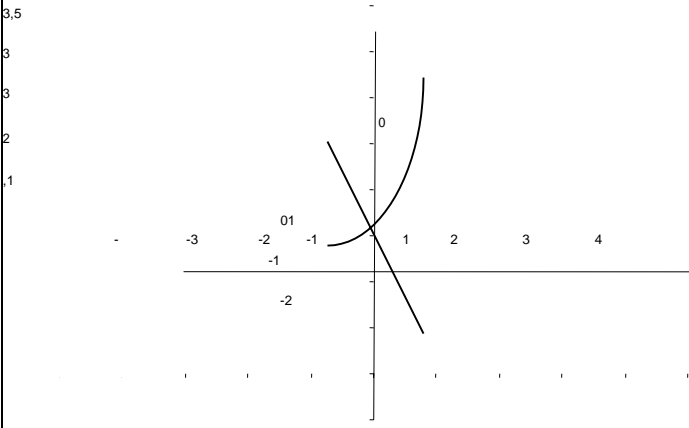
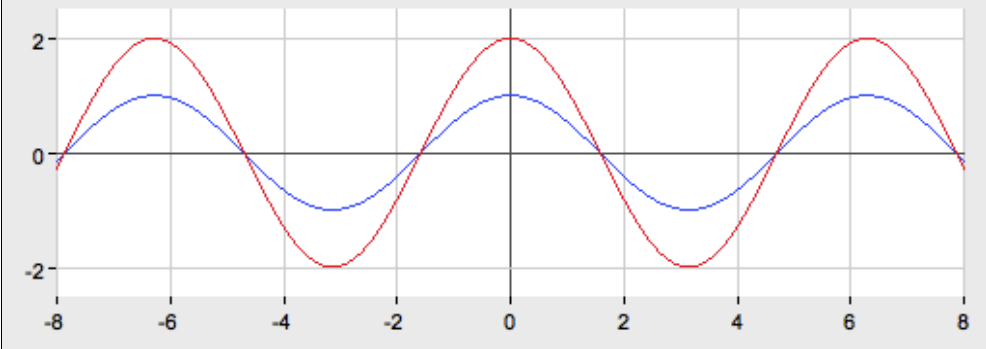
1	$x \geq -4$	1
2	$\sqrt[3]{\frac{1}{2}} < \sqrt[5]{\frac{1}{2}}$ (функция убывающая.) $\log_2 7 < \log_2 9$ (функция возрастающая)	2
3	Построить графики функций $y = 3^x$ и $y = 1 - x$. Точка пересечения графиков является корнем уравнения. Ответ: $x = 0$.	3
		
4		2
5	А) $E(y) = [-2; 6]$ б) $[-1,5; 0]$ и $[3; 6]$	2
6	нечётная	1
7	$E(y) = [-2; 4]$	1
ИТОГО		12
«отлично» - 11,12 баллов «хорошо» - 9-10 баллов «удовлетворительно»		

Контрольная работа № 7 выполняется в письменном виде после изучения ТЕМЫ №
3.2 «Уравнения и неравенства»

Для проведения контрольной работы наличие специальных материалов, оборудования не требуется.

Примерные контрольные задания

Вариант 1. 1. Решите

уравнение: $5\cos^2 x + 6\cos x + 1 = 0$

2. Решите неравенство: $8^{2x} : 8^3 > 64$

3. Решите систему уравнений: $\begin{cases} x - y = 4 \end{cases}$

4. Решите уравнение: $\begin{cases} 5^{x+y} = 25 \\ \sqrt{x+3} = x \end{cases}$

5. Решите неравенство: $\log_{0,2}(3x - 6) > \log_{0,2} 9$

6. Решите неравенство: $\cos x > \frac{1}{2}$

7. Составьте уравнение к решению задачи: Спортивная лодка плыла по течению реки (от А до В) и обратно, затратив на весь путь 2 часа. Собственная скорость лодки 10 км\ч, скорость реки 1 км\ч. Какое примерное расстояние между пунктами?

Вариант 2.

1. Решите уравнение: $2\sin^2 x - \sin x - 1 = 0$

2. Решите неравенство: $6^{2x} \cdot 6^3 > 36$

3. Решите систему уравнений $\begin{cases} x + y = 8 \\ 6^{x-y} = 36 \end{cases}$

4. Решите уравнение: $\sqrt[6]{-x} = x$

5. Решите неравенство: $\log_{0,4}(2x + 4) > \log_{0,4} 6$

6. Решите неравенство: $\sin x > 1/2$

7. Составьте уравнение к решению задачи: Спортивная лодка плыла по течению реки(от А до В) и обратно, затратив на весь путь 3 часа. Собственная скорость лодки 8 км\ч, скорость реки 2 км\ч. Какое примерное расстояние между пунктами?

Инструменты оценки 1 вариант

№	Инструменты оценки (ключ, критерии, модельные ответы)	Баллы
1	$\cos x = t \Rightarrow 5t^2 + 6t + 1 = 0,$ $t_1 = \frac{-b + \sqrt{D}}{2a} = \frac{-6 + \sqrt{16}}{2 \cdot 5} = \frac{-6 + 4}{10} = \frac{-2}{10} = -\frac{1}{5}$ $t_2 = \frac{-b - \sqrt{D}}{2a} = \frac{-6 - 4}{2 \cdot 5} = \frac{-10}{10} = -1$ 1) $\cos x = -\frac{1}{5}, x = \pm \arccos \left(-\frac{1}{5}\right) + 2\pi n, n \in Z$ 2) $\cos x = -1, x = \pi + 2\pi n, n \in Z$	
	Нахождение корней квадратного уравнения	1
	Решение простейших тригонометрических уравнений	2
2	$8^{2x-3} > 8^2$. Функция возрастающая, т. к. $8 > 1$, значит знак неравенства не меняется $2x - 3 > 2$, $2x > 2 + 3$, $2x > 5$, $x > 2,5$. Ответ: $(2,5; +\infty)$	2
3	$\begin{cases} x - y = 4 \\ x + y = 25 \\ 5 \end{cases} \Leftrightarrow \begin{cases} x - y = 4 \\ x + y = 2 \end{cases} \Leftrightarrow \begin{cases} y = -1 \\ x = 3 \end{cases}$ Ответ: $(3; -1)$	2
4	$2x + 3 = x$ $\sqrt{2x+3} = x, x^2 - 2x - 3 = 0, x = 3, x_2 = -1$ (посторонний корень). Ответ: 3	3
5	$\log_{0,2}(3x - 6) > \log_{0,2} 9$, ОДЗ: $x > 2$, функция убывающая, значит $3x - 6 < 9 \Rightarrow x < 5$. Ответ: $(2;5)$	2
6	$\left(-\frac{\pi}{3} + 2\pi n; \frac{\pi}{3} + 2\pi n\right), n \in Z$	2
7	$\frac{x}{9} + \frac{x}{11} = 2$	1
	ИТОГО	15
«отлично» - 14,15 баллов «хорошо» - 11-13 баллов «удовлетворительно» - 7-10 баллов		

Инструменты оценки 2 вариант

№	Инструменты оценки (ключ, критерии, модельные ответы)	Баллы
1	$2t^2 - t - 1 = 0$. $D = 9$ $t_1 = 1$, $t_2 = -0,5$ $X = \frac{\pi}{2} + 2\pi n$, $x = (-1)^{n+1} \cdot \frac{\pi}{6} + \pi n$	
	Нахождение корней квадратного уравнения	1
	Решение простейших тригонометрических уравнений	2
2	$6^{2x} \cdot 6^3 > 36$, $6^{2x+3} > 6^2$ $6 > 1$ –возр. \Rightarrow $2x + 3 > 2 \Rightarrow 2x > -1 \Rightarrow x > -0,5$. Ответ: $x > -0,5$	2
3	(5; 3)	2
4	$6 - x = \sqrt{x}$ $(\sqrt{6-x})^2 = x^2 \Rightarrow x^2 + x - 6 = 0$ $D = 25$, $x_1 = -3$, $x_2 = 2$. Проверка: $\sqrt{6 \cdot 3 + 3} \neq -3$, $\sqrt{6 - 2} = 2$. Ответ: $x = 2$.	3
5	ОДЗ: $x > -2$, Ответ: (-2; 1)	2
6	$(\frac{\pi}{6} + 2\pi n; \frac{5\pi}{6} + 2\pi n)$	2
7	$\frac{x}{6} + \frac{x}{10} = 3$	1
ИТОГО		15
«отлично» - 14,15 баллов «хорошо» - 11-13 баллов «удовлетворительно» - 7-10 баллов		

Контрольная работа № 8 выполняется в письменном виде после изучения ТЕМЫ №

4.1 «Производная и её применение»

Для проведения контрольной работы наличие специальных материалов, оборудования не требуется.

Примерные контрольные задания

Вариант 1.

1. Найдите производную функции : $f(x) = \sqrt{x} \cdot (x^3 - 5x)$
2. Точка движется прямолинейно по закону $S(t) = 8t^2 - 6t$ (м). Найдите скорость точки

при $t = 3$ с.

3. Составьте уравнение касательной, проведённой к графику функции $f(x) = x^3 + 8x - 4$ в точке $x_0 = 1$.

4. Исследуйте функцию $y = x^3 - 3x^2 + 2$ с помощью производной. По результатам исследования постройте график данной функции.

5. Найдите наибольшее значение функции $f(x) = x^3 + 6x^2 + 3$ на отрезке $[-1; 1]$

Вариант 2.

1. Найдите производную функции : $f(x) = \frac{\sin x}{x^6}$

2. Точка движется прямолинейно по закону $S(t) = t^3 - 3t + 4$ (м). Найдите скорость точки при $t = 3$ с.

3. Составьте уравнение касательной, проведённой к графику функции $f(x) = x^3 - 3x^2$ в точке $x_0 = 2$.

4. Исследуйте функцию $y(x) = 2 + 3x - x^3$. По результатам исследования постройте график данной функции.

5. Найдите наименьшее значение функции $f(x) = x^3 - 3x^2 + 2$ на отрезке $[0; 3]$

Инструмент оценки 1 вариант

№	Инструменты оценки (ключ, критерии, модельные ответы)	Баллы
1	$f'(x) = (x \sqrt{x^3 - 5x})' = \frac{1}{\sqrt{x}} \cdot (x^3 - 5x) + \sqrt{x} \cdot (3x^2 - 5)$	1
2	$V = S'(t) = (8t^2 - 6t)' = 16t - 6$ (м/с) $V(3) = 16 \cdot 3 - 6 = 42$ м/с	1

3	$f(x) = x^3 + 8x - 4$ 1) $x_0 = 1$; 2) $f(x_0) = 1 + 8 - 4 = 5$ 3) $f'(x) = (x^3 + 8x - 4)' = 3x^2 + 8$ 4) $f'(x_0) = f'(1) = 3 + 8 = 11$ $y = f(x_0) + f'(x_0)(x - x_0)$ $y = 5 + 11(x - 1)$ Ответ: $y = 11x - 6$	2
4	$y = x^3 - 3x^2 + 2.$	

$$y' = 3x^2 - 6x, \quad 3x(x-2) = 0, \quad x = 0; x = 2;$$

x	$(-\infty; 0)$	0	$(0; 2)$	2	$(2; \infty)$
$f'(x)$	+	0	-	0	+
$f(x)$		2		-2	
		max		min	

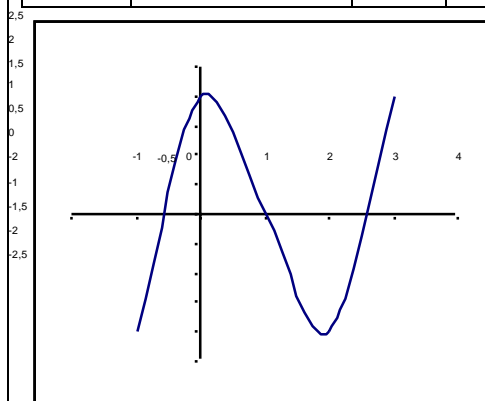

Нахождение производной и стационарных точек

2

Определение знаков в промежутках

1

Нахождение промежутков монотонности и точек экстремума

1

Построение графика

2

5 $f(x) = x^3 + 6x^2 + 3$ на отрезке $[-1; 1]$
 $f'(x) = 3x^2 + 12x, \quad 3x^2 + 12x = 0 \Rightarrow x = 0 \in [-1; 1], x = -4 \notin [-1; 1]$
 $f(0) = 3, f(1) = 10, f(-1) = 8$. **Ответ: f наиб = 10**

2

ИТОГО 12

«отлично» - 11,12

«хорошо» - 9 - 10

«удовлетворительно» - 6 - 8

Инструмент оценки 2 вариант

№	Инструменты оценки (ключ, критерии, модельные ответы)	Баллы
---	---	-------

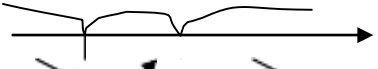
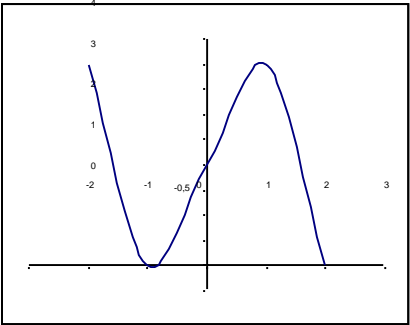
1	$f' = \frac{\cos x \cdot x^6 - 6x^5 \cdot \sin x}{x^{12}}$	1																		
2	$S = t^3 - 3t + 4(\text{м}). \quad V = S'(t) = (t^3 - 3t + 4)' = 3t^2 - 3; \quad V(3) = 3 \cdot 3^2 - 3 = 24(\text{м/с})$	1																		
3	$Y = -11x + 12$	2																		
4	<p>$y(x) = 2 + 3x - x^3$ 1) $D(y)=\mathbb{R}$, 2) общ. вида, 3) (0;2); 4</p> <p>$y'(x) = 3 - 3x^2$ - -1 + 1 -</p>  <table border="1" data-bbox="245 734 667 1019"> <tr> <td>x</td> <td>-2</td> <td>-1</td> <td>0</td> <td>1</td> <td>2</td> </tr> <tr> <td>y</td> <td>4</td> <td>0</td> <td>2</td> <td>4</td> <td>0</td> </tr> <tr> <td></td> <td></td> <td>min</td> <td></td> <td>max_{3,5}</td> <td></td> </tr> </table> 	x	-2	-1	0	1	2	y	4	0	2	4	0			min		max _{3,5}		
x	-2	-1	0	1	2															
y	4	0	2	4	0															
		min		max _{3,5}																
	Нахождение производной и стационарных точек	2																		
	Определение знаков в промежутках	1																		
	Нахождение промежутков монотонности и точек экстремума	1																		
	Построение графика	2																		
5	$f(2) = -2$ – наименьшее значение функции	2																		
		ИТОГО 12																		
«отлично» - 11,12 «хорошо» - 9 –10 «удовлетворительно» - 6 - 8																				

Контрольная работа № 9 выполняется в письменном виде после изучения ТЕМЫ № 4.2 «Интеграл и его применение»

Для проведения контрольной работы наличие специальных материалов, оборудования не требуется.

Примерные контрольные задания

Вариант 1.

1. Для функции $f(x) = 3x^2 + 1$ найдите первообразную, график которой проходит через точку $M(1; -2)$.

π

2. Вычислите: $\int \sin x dx$

π

2

3. Изобразите фигуру, ограниченную графиком функции $[0; 4]$ $f(x) = 4x - x^2$ и отрезком. Найдите её площадь.

4. 1) Операция по нахождению первообразной называется.....

2) Формула для вычисления площади криволинейной трапеции имеет вид :

a) $S = \int_a^b f(x) dx$ б) $S = \int_a^b f^2(x) dx$ в) $S = \pi \int_a^b f(x) dx$

Вариант 2.

1. Для функции $f(x) = 4x^3 + 2$ найдите первообразную, график которой проходит

через точку $M(1; 5)$.

3π

2

2. Вычислите: $\int \cos x dx$

π

3. Покажите на координатной плоскости фигуру, ограниченную графиком функции $f(x) = 2x - x^2$ и осью абсцисс. Найдите площадь этой фигуры.

4. 1) Действие обратное дифференцированию называется...

b

2) Формула $\int_a^b f(x) dx = F(a) - F(b)$ называется формулой...

a

а) Коши- Лейбница

б) Лопиталья –Лейбница

в) Ньютона-Лейбница

Инструмент оценки 1 вариант

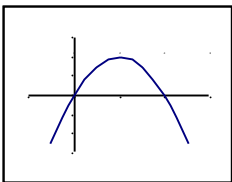
№	Инструменты оценки (ключ, критерии, модельные ответы)	Баллы
1	$F(x) = x^3 + x + c, -2 = 1^3 + 1 + c \Rightarrow c = -4$. Ответ: $F(x) = x^3 + x - 4$	2
2	$\int_{\frac{\pi}{2}}^{\pi} \sin x dx = -\cos \pi - (-\cos \frac{\pi}{2}) = 1 + 0 = 1$	1
3	 $S = \int_0^4 (4x - x^2) dx = (2x^2 - \frac{x^3}{3}) \Big _0^4 = 32 - \frac{64}{3} = 10 \frac{2}{3} \text{ (кв.ед)}$	
	Вычисление интеграла	2
	Изображение криволинейной трапеции	2
4	1) Интегрирование 2) а	1
	ИТОГО	8
«отлично» - 8 баллов «хорошо» - 6,7 балла «удовлетворительно» - 4,5 балла		

Инструмент оценки 2 вариант

№	Инструменты оценки (ключ, критерии, модельные ответы)	Баллы
1	$F(x) = x^4 + 2x + 2$	2
2	-1	1
3	$1 \frac{1}{3}$ (кв.ед)	
	Вычисление интеграла	2
	Изображение криволинейной трапеции	2
4	1) Интегрирование 2) в	1
	ИТОГО	8

ИТОГО		
«отлично» - 8 баллов балла	«хорошо» - 6,7 балла	«удовлетворительно» - 4,5

Контрольная работа № 10 выполняется в письменном виде после изучения ТЕМЫ № 5.1 «Комбинаторика, теория вероятностей и математическая статистика»

Для проведения контрольной работы наличие специальных материалов, оборудования не требуется.

Примерные контрольные задания

Вариант 1.

Задание 1. Сколькими способами можно рассадить 5 человек за столом?

Задание 2. Сколько различных двузначных чисел можно составить из множества цифр $\{1, 2, 3, 4\}$, причем так, чтобы цифры числа были различны?

Задание 3. В компании 10 акционеров, из них трое имеют привилегированные акции. На собрание акционеров явилось 6 человек. Найти вероятность того, что среди явившихся акционеров все трое акционеров с привилегированными акциями отсутствуют.

Задание 4. Найти математическое ожидание, дисперсию, среднее квадратичное отклонение случайной величины X , зная закон ее распределения:

X	3	5	2
p	0,1	0,6	0,3

Задание 5. Вероятность событий вычисляется по формуле:

а) $P(A) = n!$ б) $P(A) = \frac{m}{n}$ в) $P(A) = \frac{n}{m}$ г) $P(A) = A_n^m$

Задание 6. Размещение с повторением вычисляется по формуле:

а) $A_n^m = n^m$ б) $A_m^n = \underbrace{n \cdot (n-1)(n-2) \dots}_m$ в) $C_n^m = \frac{A_n^m}{m!}$ г) $P_n = n!$

Задание 7. Перестановка вычисляется по формуле:

а) $A_n^m = n^m$ б) $A_m^n = \underbrace{n \cdot (n-1)(n-2) \dots}_m$ в) $C_n^m = \frac{A_n^m}{m!}$ г) $P_n = n!$

Задание 8. Сочетание вычисляется по формуле:

а) $A_n^m = n^m$ б) $A_m^n = \underbrace{n \cdot (n-1)(n-2) \dots}_m$ в) $C_n^m = \frac{A_n^m}{m!}$ г) $P_n = n!$

Задание 9. Событие, которое заведомо произойдет, называется...

- а) случайное б) невозможное в) достоверное г) неопределенное

Задание 10. Невозможным называется событие, которое...

- а) никогда не может произойти б) происходит очень редко в) происходит случайно

Вариант 2.

Задание 1. Сколькими способами можно рассадить 7 человек за столом?

Задание 2. Сколько различных двузначных чисел можно составить из множества цифр {1, 2, 3, 4}, причем так, чтобы цифры числа были различны?

Задание 3. В компании 12 акционеров, из них трое имеют привилегированные акции. На собрание акционеров явилось 5 человек. Найти вероятность того, что среди явившихся акционеров все трое акционеров с привилегированными акциями отсутствуют.

Задание 4. Найти математическое ожидание, дисперсию, среднее квадратичное отклонение случайной величины X , зная закон ее распределения:

X	2	3	4
p	0,2	0,5	0,3

Задание 5. Вероятность событий вычисляется по формуле:

а) $P(A) = n!$ б) $P(A) = \frac{m}{n}$ в) $P(A) = \frac{n}{m}$ г) $P(A) = A_n^m$

Задание 6. Размещение с повторением вычисляется по формуле:

а) $A_n^m = n^m$ б) $A_m^n = \underbrace{n \cdot (n-1)(n-2) \dots}_m$ в) $C_n^m = \frac{A_n^m}{m!}$ г) $P_n = n!$

Задание 7. Перестановка вычисляется по формуле:

а) $A_n^m = n^m$ б) $A_m^n = \underbrace{n \cdot (n-1)(n-2) \dots}_m$ в) $C_n^m = \frac{A_n^m}{m!}$ г) $P_n = n!$

Задание 8. Сочетание вычисляется по формуле:

$$\tilde{A}) A_n^m = n^m \quad \text{б) } A_m^n = \underbrace{n \cdot (n-1)(n-2) \dots}_m \quad \text{в) } C_n^m = \frac{A_n^m}{m!} \quad \text{г) } P_n = n!$$

Задание 9. Событие, которое заведомо произойдёт, называется...

- А) случайное б) невозможное в) достоверное г) неопределённое

Задание 10. Невозможным называется событие, которое...

- А) никогда не может произойти б) происходит очень редко в) происходит случайно

Инструменты оценки 1 вариант

№	Инструменты оценки (ключ, критерии, модельные ответы)	Баллы
1	<p>Решение:</p> <p>Используем формулу количества перестановок: $P_5 = 5! = 120$</p> <p>Ответ: 120 способов</p>	1
2	$A_n^m = n \cdot (n-1) \cdot (n-2) \dots [n - (m-1)] = \frac{n!}{(n-m)!}$ <p>Решение: $A_4^2 = \frac{4!}{(4-2)!} = \frac{1 \cdot 2 \cdot 3 \cdot 4}{1 \cdot 2} = 12$</p> <p>Ответ: 12</p>	1
3	<p>Решение:</p> <p>Испытанием является отбор 6 человек из 10 акционеров. Число всех исходов испытания равно числу сочетаний из 10 по 6, т. е.</p> $n = C_{10}^6 = \frac{10!}{6! \cdot 4!} = \frac{7 \cdot 8 \cdot 9 \cdot 10}{1 \cdot 2 \cdot 3 \cdot 4} = 210.$ <p>Пусть событие A - среди шести человек нет ни одного с привилегированными акциями. Исход, благоприятствующий событию A, - отбор шести человек среди семи акционеров, неимеющих привилегированных акций. Число всех исходов, A</p> <p>благоприятствующих событию A, будет $m = C_7^6 = \frac{7!}{6! \cdot 1!} = 7$.</p> <p>Искомая вероятность</p> $P(A) = \frac{m}{n} = \frac{7}{210} = \frac{1}{30};$	1

4	$M(X) = \sum_{i=1}^{\infty} x_i p_i,$ $M(X) = 3,9$ $D(X) = M(X^2) - [M(X)]^2.$ $D(X) = 1,89$ $\sigma(X) = \sqrt{D(X)}.$ $Q(X) = 1,375$	3
5	Б	1
6	А	1
7	Г	1
8	В	1
9	В	1
10	А	1
	ИТОГО	12
«отлично» - 12 баллов - 7-9 баллов		
«хорошо» - 10-11 баллов		
«удовлетворительно»		

Инструменты оценки 2 вариант

№	Инструменты оценки (ключ, критерии, модельные ответы)	Баллы
1	Решение: Используем формулу количества перестановок: $P(A) = n!$ Ответ: 5040 способов	1

2	$A_n^m = n \cdot (n-1) \cdot (n-2) \cdots [n - (m-1)] = \frac{n!}{(n-m)!}$ <p>Решение:</p> $A_4^2 = \frac{4!}{(4-2)!} = \frac{1 \cdot 2 \cdot 3 \cdot 4}{1 \cdot 2} = 12$ <p>Ответ: 12</p>	1
3	<p>Решение:</p> <p>Испытанием является отбор 5 человек из 12 акционеров. Число всех исходов испытания равно числу сочетаний из 12 по 5, т. е.</p> $C_n^m = \frac{n!}{m!(n-m)!} = 792$ <p>Пусть событие A - среди шести человек нет ни одного с привилегированными акциями. Исход, благоприятствующий событию A, - отбор шести человек среди семи акционеров, неимеющих привилегированных акций. Число всех исходов, благоприятствующих событию A, будет</p> $C_n^m = \frac{A^m}{m!} = 10$ <p>Искомая вероятность</p> $P(A) = \frac{C_n^m}{C_n^m} = 0,0126$	1
4	$M(X) = \sum_{i=1}^{\infty} x_i p_i,$ <p>$M(X) = 3,1$</p> $D(X) = M(X^2) - [M(X)]^2.$ <p>$D(X) = 0,49$</p> $\sigma(X) = \sqrt{D(X)}.$ <p>$Q(X) = 0,7$</p>	3
5	Б	1
6	А	1

7	Г	1
8	В	1
9	В	1
10	А	1
	ИТОГО	12
«отлично» - 12 баллов - 7-9 баллов		
«хорошо» - 10-11 баллов		
«удовлетворительно»		

II. КОНТРОЛЬНО-ОЦЕНОЧНЫЕ СРЕДСТВА ПРОМЕЖУТОЧНОЙ АТТЕСТАЦИИ

Спецификация

Экзамен является формой промежуточной аттестации для оценки предметных результатов, проводится после изучения всего программного материала учебной дисциплины «ОУД.11 Математика (вкл. алгебру и начала математического анализа, геометрию)» в письменной форме.

Примерные экзаменационные задания Вариант 1

Задание 1. Найдите значение выражения $3^2 : 3^{-1} - 125^{\frac{2}{3}} - 5 \cdot 5^{-3} + (\sqrt[7]{7})^0$. Полученное число принадлежит множеству:

а) целых чисел; б) комплексных чисел; в) рациональных чисел.

Задание 2. Найдите значение выражения $\log_3 27 - 7^{\log_7 5} + 81^{0,5}$.

Задание 3. Решите графически уравнение: $2^x = 1 - 3x$.

Задание 4. Решите тригонометрическое уравнение: $tgx \cdot ctgx + \sin x = 0$.

Задание 5. Решите неравенство: $36^x < 6^x \cdot 2^{\log_2 6^4}$.

Задание 6. Найдите наибольшее и наименьшее значения функции $y = -x^3 + 3x^2 + 2$ на отрезке $[0;1]$.

Задание 7. Найдите площадь криволинейной трапеции, ограниченной графиком функции $f(x) = 1 - x^2$, осью OX и прямыми $x=0$, $x=1$.

Задание 8. Решите задачу: В правильной четырёхугольной пирамиде $МАВСД$ высота 4 см, апофема равна 5 см. Найдите площадь поверхности и объём пирамиды.

Задание 9. Дан $\triangle ABC$, $A(0;1;-1)$, $B(1;-1;2)$, $C(3;1;0)$. Найдите длину медианы AM .

Задание 10. Решите задачу: В урне находятся 10 белых и 5 черных шаров. Сколькими способами из урны можно вынимать наугад 3 шара, чтобы все три шара были белыми?

Вариант 2

Задание 1. Найдите значение выражения $\frac{3}{16^2 - 5^0 - 3^2 \cdot 3^{-4} - 2 : 2^{-3}}$. Полученное число принадлежит множеству:

а) целых чисел; б) комплексных чисел; в) рациональных чисел.

Задание 2. Найдите значение выражения

$$\log_4 16 + 3^{\log_3 7} - 36^{0,5}$$

Задание 3. Решите графически уравнение: $3^x = 1 - 4x$.

Задание 4. Решите тригонометрическое уравнение: $\operatorname{tg} x \cdot \operatorname{ctg} x - \sin x = 0$.

Задание 5. Решите неравенство: $7^{2x} \cdot 4^{\log_4 7^3} \leq 49$.

Задание 6. Найдите наибольшее и наименьшее значения функции $f(x) = 2 + 3x - x^3$ на отрезке $[0;1]$.

Задание 7. Найдите площадь криволинейной трапеции, ограниченной графиком функции $f(x) = 4 + x^2$, осью OX и прямыми $x=0$, $x=1$.

Задание 8. Решите задачу: В правильной четырёхугольной пирамиде MABCD боковое ребро сторона $\sqrt[3]{4}$ см, основания 6 см. Найдите площадь поверхности и объём пирамиды.

Задание 9. Дан $\triangle ABC$, $A(0;1;-1)$, $B(1;4;1)$, $C(-2;3;1)$. Найдите длину медианы BM.

Задание 10. Сколькими способами можно выбрать три лица на три одинаковые должности из десяти кандидатов?

Вариант 3

Задание 1. Найдите значение выражения $3,1^0 - 3 : 3^{-2} - 16^{\frac{3}{4}} + 2^3 \cdot 2^{-6}$. Полученное число принадлежит множеству:

а) целых чисел; б) комплексных чисел; в) рациональных чисел.

Задание 2. Найдите значение выражения $25^{0,5} - \log_6 36 + 4^{\log_4 3}$

Задание 3. Решите графически уравнение: $2^x = 2x + 1$

Задание 4. Решите тригонометрическое уравнение: $\operatorname{tg} x \cdot \operatorname{ctg} x + \cos x = 0$

Задание 5. Решите неравенство $5^{2x} : 7^{\log_7 5^3} > 25$

Задание 6. Найдите наибольшее и наименьшее значения функции $y = x^3 - 3x$ на отрезке $[0;1]$.

Задание 7. Найдите площадь криволинейной трапеции, ограниченной графиком функции $f(x) = 2 - x^2$, осью OX и прямыми $x=0$, $x=1$.

Задание 8. В правильной четырёхугольной пирамиде MABCD высота 4 см, апофема наклонена к плоскости основания под углом 30° . Найдите площадь поверхности и объём пирамиды.

Задание 9. Дан $\triangle ABC$, $A(0;1;-1)$, $B(2;3;1)$, $C(3;4;1)$. Найдите длину медианы CM.

Задание 10. Сколько различных перестановок букв можно сделать в слове ЗАМОК?

Инструменты оценки Вариант 1.

№	Инструменты оценки (ключ, критерии, модельные ответы)	Баллы
1	в) $\begin{array}{r} 1 \\ 27-25- \\ 25 \end{array} + 1 = 2 \begin{array}{r} 24 \\ 25 \end{array} \in Q$	Максимально - 55 <i>Ошибка в вычислении арифметических действий- 49,5;</i> <i>Ошибка в определении свойства степеней- 44;</i> <i>Отсутствие ответа (выбора из данных)- 38,5</i>
2	$3-5+9=7$	Максимально – 30 <i>Ошибка в вычислении арифметических действий- 27;</i> <i>Ошибка в определении свойства логарифмов- 24;</i> <i>Отсутствие ответа- 21</i>
3	$2^x = 1 - 3x$. Построить графики функций $y = 2^x$ и $y = 1 - 3x$. Точка пересечения графиков является корнем уравнения. Ответ: $x = 0$.	Максимально - 60 <i>Ошибка в вычислении арифметических действий- 54;</i> <i>Ошибка в определении функций -48;</i> <i>Отсутствие ответа- 42</i>
4	$\operatorname{tg}x \cdot \operatorname{ctg}x + \sin x = 0 \Leftrightarrow 1 + \sin x = 0 \Leftrightarrow \sin x = -1 \Leftrightarrow x = -\frac{\pi}{2} + 2\pi n, n \in Z$	Максимально - 30 <i>Ошибка в вычислении арифметических действий- 27;</i> <i>Ошибка в определении тригонометрической формулы-24;</i>

		Отсутствие ответа- 21
5	$36^x < 6^x \cdot 2^{\log_6 6} \Leftrightarrow 6^{2x} < 6^{x+4} \Leftrightarrow 2x < x+4 \Leftrightarrow x < 4$ Ответ: $x \in (-\infty; 4)$	Максимально - 30 Ошибка в вычислении арифметических действий- 27; Ошибка в определении свойства степеней- 24; Отсутствие ответа- 21
6	1) $y' = -3x^2 + 6x$; 2) $-3x^2 + 6x = 0$; $x(x - 2) = 0$, $x = 0$ $x = 2$ $2 \notin [0;1]$ 3) $y(0) = -0^3 + 3 \cdot 0^2 + 2 = 2$ $y(1) = -1^3 + 3 \cdot 1^2 + 2 = -1 + 3 + 2 = 4$ Ответ: $y_{\min}(0) = 2$ $y_{\max}(1) = 4$	Максимально - 50 Ошибка в вычислении арифметических действий- 45; Ошибка в нахождении производной функции - 40; Отсутствие ответа- 35
7	$\int_0^1 (1-x) dx = (x - \frac{x^2}{2}) \Big _0^1 = 1 - \frac{1}{2} = \frac{1}{2}$ (кв.ед)	Максимально - 45 Ошибка в вычислении арифметических действий- 40,5; Ошибка в нахождении первообразной функций -36; Отсутствие ответа- 31,5
8		Максимально - 105 Ошибка в вычислении арифметических действий-94,5; Ошибка в определении формул

	$OK^2 = MK^2 - OM^2; OK = \sqrt{25 - 16} = \sqrt{9} = 3 \text{ (см)}; AD = 6 \text{ см}$ $V = \frac{1}{3} S_{\text{осн.}} \cdot H; V = \frac{1}{3} \cdot 6^2 \cdot 4 = 48 \text{ см}^3;$ $S = S_{\text{бок.}} + S_{\text{осн.}} = \frac{1}{2} P_{\text{осн.}} \cdot MK + S_{\text{осн.}};$ $S = \frac{1}{2} \cdot 4 \cdot 6 \cdot 5 + 6^2 = 60 + 36 = 96 \text{ см}^2$ <p style="text-align: center;">Ответ: $V=48\text{см}^3; S=96 \text{ см}^2$</p>	<p>площадей и (или) объемов многогранников - 84;</p> <p>Отсутствие ответа- 73,5</p>
9	$M \left(\frac{1+3}{2}; \frac{-1+1}{2}; \frac{2+0}{2} \right) = (2; 0; 1),$ $AM \{2-0; 0-1; 1-(-1)\} = \{2; -1; 2\},$ $AM = \sqrt{2^2 + (-1)^2 + 2^2} = \sqrt{9} = 3$	<p>Максимально - 45</p> <p>Ошибка в вычислении арифметических действий-40,5;</p> <p>Ошибка в определении формул-36;</p> <p>Отсутствие ответа- 31,5</p>
10	$C_{15}^3 = \frac{15!}{3! \cdot 12!} = \frac{15 \cdot 14 \cdot 13}{6} = 455.$ <p>Ответ: 455 способов</p>	<p>Максимально - 15</p> <p>Ошибка в вычислении арифметических действий-13,5;</p> <p>Ошибка в определении формулы - 12;</p> <p>Отсутствие ответа- 10,5</p>
ИТОГО		465
<p>«отлично» - 418-465 баллов «хорошо» - 325-417 баллов «удовлетворительно» - 233-324 балла</p>		

Инструменты оценки Вариант 2.

№	Инструменты оценки (ключ, критерии, модельные ответы)	Баллы
1	<p>в)</p> $\begin{array}{r} 1 \quad 8 \\ 64-1- \quad -16=46 \quad \in Q; \\ 9 \quad 9 \\ - \quad - \end{array}$	<p>Максимально - 55</p> <p>Ошибка в вычислении арифметических действий- 49,5;</p> <p>Ошибка в определении свойства степеней- 44;</p> <p>Отсутствие ответа (выбора из данных)- 38,5</p>
2	$2+7-6=3$	<p>Максимально - 30</p>

		<p>Ошибка в вычислении арифметических действий- 27;</p> <p>Ошибка в определении свойства логарифмов- 24;</p> <p>Отсутствие ответа- 21</p>
3	$3^x = 1 - 4x$. Построить графики функций $y = 3^x$ и $y = 1 - 4x$.Точка пересечения графиков является корнем уравнения. Ответ: $x = 0$.	<p>Максимально - 60</p> <p>Ошибка в вычислении арифметических действий- 54;</p> <p>Ошибка в определении функций -48;</p> <p>Отсутствие ответа- 42</p>
4	$tgx \cdot ctgx - \sin x = 0 \Leftrightarrow 1 - \sin x = 0 \Leftrightarrow \sin x = 1 \Leftrightarrow x = \frac{\pi}{2} + 2\pi n, n \in \mathbb{Z}$	<p>Максимально - 30</p> <p>$\in \mathbb{Z}$</p> <p>Ошибка в вычислении арифметических действий- 27;</p> <p>Ошибка в определении тригонометрической формулы-24;</p> <p>Отсутствие ответа- 21</p>
5	$7^{2x} \cdot 4^{\log_4 7} > 49 \Leftrightarrow 7^{2x+3} > 7^2 \Leftrightarrow 2x+3 > 2 \Leftrightarrow x > -0,5$ Ответ: $x > -0,5$	<p>Максимально - 30</p> <p>5</p> <p>Ошибка в вычислении арифметических действий- 27;</p> <p>Ошибка в определении свойства степеней- 24;</p> <p>Отсутствие ответа- 21</p>
6	$1) f'(x) = 3 - 3x^2;$ $2) 3 - 3x^2 = 0;$ $-3x^2 = -3,$ $x^2 = 1x =$ $-1x = 1$ $-1 \notin [0;1]$ $3) f(0) = 2 + 0 - 0 = 2$	<p>Максимально - 50</p> <p>Ошибка в вычислении арифметических действий- 45;</p> <p>Ошибка в нахождении производной функции - 40;</p> <p>Отсутствие ответа- 35</p>

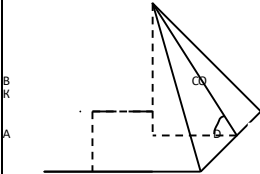
	$f(1) = 2 + 3 - 1 = 4$ Ответ: $f_{\min}(0) = 2$ $f_{\max}(1) = 4$	
7	$S = \int_0^1 (4 + x^2) dx = (4x + \frac{x^3}{3}) \Big _0^1 = 4 + \frac{1}{3} = 4\frac{1}{3} \text{ (кв.ед)}$	Максимально - 45 Ошибка в вычислении арифметических действий- 40,5; Ошибка в нахождении первообразной функций -36; Отсутствие ответа- 31,5
8	 <p>Решение:</p> $MK = 34 - 9 = 5(\text{см}) ; MO = 25 - 9 = 4(\text{см})$ $V = \frac{1}{3} S_{\text{осн.}} \cdot H ; \quad V = \frac{1}{3} \cdot 6^2 \cdot 4 = 48 \text{ см}^3 ;$ $S = S_{\text{бок.}} + S_{\text{осн.}} = \frac{1}{2} P_{\text{осн.}} \cdot MK + S_{\text{осн.}} ;$ $S = \frac{1}{2} \cdot 4 \cdot 6 \cdot 5 + 6^2 = 96 (\text{см}^2)$ <p style="text-align: center;">— Ответ: $V=48\text{см}^3$; $S = 96 \text{ см}^2$</p>	Максимально - 105 Ошибка в вычислении арифметических действий-94,5; Ошибка в определении формул площадей и (или) объемов многогранников - 84; Отсутствие ответа- 73,5
9	$M \left(\frac{0+(-2)}{2}; \frac{1+3}{2}; \frac{-1+1}{2} \right) = (-1; 2; 0),$ $BM \{ -1-1; 2-4; 0-1 \} = \{ -2; -2; -1 \},$ $ BM = \sqrt{(-2)^2 + (-2)^2 + (-1)^2} = \sqrt{9} = 3$	Максимально - 45 Ошибка в вычислении арифметических действий-40,5; Ошибка в определении формул-36; Отсутствие ответа- 31,5

10	$C_{10}^3 = \frac{10!}{3! \cdot 7!} = 120$ <p>Ответ: 120 способов</p>	<p>Максимально - 15</p> <p>Ошибка в вычислении арифметических действий-13,5;</p> <p>Ошибка в определении формулы - 12;</p> <p>Отсутствие ответа- 10,5</p>
ИТОГО		465
<p>«отлично» - 418-465 баллов «хорошо» - 325-417 баллов «удовлетворительно» - 233-324 балла</p>		

Инструменты оценки **Вариант 3.**

№	Инструменты оценки (ключ, критерии, модельные ответы)	Баллы
1	$\sqrt[8]{1-27-8} + \sqrt[8]{-33} \in Q;$	<p>Максимально - 55</p> <p>Ошибка в вычислении арифметических действий- 49,5;</p> <p>Ошибка в определении свойства степеней- 44;</p> <p>Отсутствие ответа (выбора из данных)- 38,5</p>
2	$5-2+3=6$	<p>Максимально - 30</p> <p>Ошибка в вычислении арифметических действий- 27;</p> <p>Ошибка в определении свойства логарифмов- 24;</p> <p>Отсутствие ответа- 21</p>
3	$2^x = 2x + 1$. Построить графики функций $y = 2^x$ и $y = 2x + 1$. Точка пересечения графиков является корнем уравнения. Ответ: $x = 0$.	<p>Максимально - 60</p> <p>Ошибка в вычислении арифметических действий- 54;</p> <p>Ошибка в определении функций -48;</p> <p>Отсутствие ответа- 42</p>
4	$tgx \cdot ctgx + \cos x = 0 \Leftrightarrow 1 + \cos x = 0 \Leftrightarrow \cos x = -1 \Leftrightarrow x = \pi + 2\pi n, n \in Z$	<p>Максимально - 30</p> <p>Ошибка в вычислении арифметических действий- 27;</p> <p>Ошибка в определении тригонометрической формулы-24;</p>

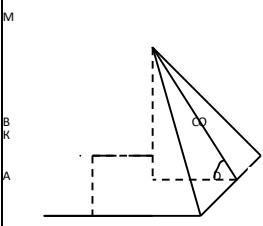
		Отсутствие ответа- 21
5	$5^{2x} \div 7^{\log_7 5} > 25 \Leftrightarrow 5^{2x-3} > 5^2 \Leftrightarrow 2x-3 > 2 \Leftrightarrow x > 2$ <p>Ответ: $x \in (2,5; +\infty)$</p>	<p>Максимально - 30,5</p> <p>Ошибка в вычислении арифметических действий- 27;</p> <p>Ошибка в определении свойства степеней- 24;</p> <p>Отсутствие ответа- 21</p>
6	<p>1) $f'(x) = 3x^2 - 3$;</p> <p>2) $3x^2 - 3 = 0$;</p> <p>$3x^2 = 3$,</p> <p>$x^2 = 1$ $x =$</p> <p>-1 $x = 1$</p> <p>$-1 \notin [0;1]$</p> <p>3) $f(0) = 0$; $f(1) = -2$;</p> <p>Ответ: $f_{\min}(1) = -2$ $f_{\max}(0) = 0$</p>	<p>Максимально - 50</p> <p>Ошибка в вычислении арифметических действий- 45;</p> <p>Ошибка в нахождении производной функции - 40;</p> <p>Отсутствие ответа- 35</p>
7	$S = \int_0^1 (2 - x^2) dx = 2x - \frac{x^3}{3} \Big _0^1 = 2 - \frac{1}{3} = 1\frac{2}{3} \text{ (кв.ед)}$	<p>Максимально - 45</p> <p>Ошибка в вычислении арифметических действий- 40,5;</p> <p>Ошибка в нахождении первообразной функций -36;</p> <p>Отсутствие ответа- 31,5</p>
8	 <p>Решение:</p> <p>$MO = MK \sin 30$;</p>	<p>Максимально - 105</p> <p>Ошибка в вычислении арифметических действий-94,5;</p> <p>Ошибка в определении формул площадей и (или) объемов многогранников - 84;</p>

	$MK = \frac{MO}{\sin 30^\circ} = \frac{4}{\frac{1}{2}} = 8(\text{см});$ $OK^2 = MK^2 - OM^2;$ $OK = \sqrt{64 - 16} = \sqrt{48} = 4\sqrt{3}(\text{см})$ $AD = 8\sqrt{3} \text{ см}, V =$ $\frac{1}{3} S_{\text{осн.}} \cdot H;$ $V = \frac{1}{3} \cdot (8\sqrt{3})^2 \sqrt{4} = 256 \text{ см}^3;$ $S = S_{\text{бок.}} + S_{\text{осн.}} = \frac{1}{2} P_{\text{осн.}} \cdot MK + S_{\text{осн.}};$ $S = \frac{1}{2} \cdot 4 \cdot 8\sqrt{3} + (8\sqrt{3})^2 = 128\sqrt{3} + 192(\text{см}^2)$ <p>Ответ: $V = 256 \text{ см}^3$; $S = 128\sqrt{3} + 192 \text{ см}^2$</p>	Отсутствие ответа- 73,5
9	$M \left(\frac{0+2}{2}; \frac{1+3}{2}; \frac{-1+1}{2} \right) = (1; 2; 0),$ $CM \{1-3; 2-4; 0-1\} = \{-2; -2; -1\},$ $ CM = \sqrt{(-2)^2 + (-2)^2 + (-1)^2} = \sqrt{9} = 3$	Максимально - 45 Ошибка в вычислении арифметических действий-40,5; Ошибка в определении формул-36; Отсутствие ответа- 31,5
10	В слове ЗАМОК все буквы различны, всего их пять, поэтому $P_5 = 5! = 1 \cdot 2 \cdot 3 \cdot 4 \cdot 5 = 120.$ Ответ: 120 способов	Максимально - 15 Ошибка в вычислении арифметических действий-13,5; Ошибка в определении формулы - 12; Отсутствие ответа- 10,5
ИТОГО 465		
«отлично» - 418-465 баллов «хорошо» - 325-417 баллов «удовлетворительно» - 233-324 балла		

ФОНД ОЦЕНОЧНЫХ СРЕДСТВ
учебного предмета «История»
для 10-11 классов

Паспорт

**фонда оценочных средств
по учебному предмету «История»**

Класс 10

№ п/п	Контролируемые разделы (темы) предмета	Наименование оценочного средства
1.	Входная контрольная работа	к/р
2.	Россия и мир в первой четверти XX века	к/р
3.	Россия и мир в годы великих потрясений	к/р
4.	Россия и мир в период 1920-1930 гг.	к/р
5.	Итоговая контрольная работа	к/р

Класс 11

№ п/п	Контролируемые разделы (темы) предмета	Наименование оценочного средства
1.	Входная контрольная работа	к/р
2.	Холодная война	к/р
3.	Апогей и кризис советской системы	к/р
4.	Российская Федерация и мир на рубеже веков	к/р
5.	Итоговая контрольная работа	к/р

1. Бородинское сражение произошло:

а) 8 ноября 1812г б) 26 августа 1812г в) 14 декабря 1812г.

2. Современниками были:

а) Александр 1 и Наполеон Бонапарт б) Александр 1 и Кромвель в) Пестель и Меньшиков.

3. Верховная власть в России в начале 19 в принадлежала:

а) императору б) Сенату в) Синоду.

4. Форма правления, основанная на неограниченной власти монарха, называется:

а) республикой б) абсолютизмом в) тиранией г) демократией

5. Назовите привилегированное сословие в 19в. в России:

а) дворяне б) купечество в) казаки г) крестьяне

6. Укажите, какая из религий в России 19 в. была признана основной:

а) православие б) католичество в) ислам г) буддизм

7. Укажите годы правления Александра I:

а) 1767-1825 б) 1801-1825 в) 1801-1815.

8. Какую функцию выполняло III отделение собственной канцелярии императора:

а) ведало политическим сыском;
б) ведало хозяйственными вопросами;
в) управляло Польшей.

9. «Западники» –это:

а) религиозная секта;
б) сторонники преимущественно западноевропейского пути развития России;
в) литературное объединение.

10. Когда было отменено крепостное право?

а) в 1861г. б) в 1800г. в) в 1860г. г)1863

11. Какой срок был установлен для внесения крестьянами выкупных платежей за землю?

а) 70 лет ; б) 10 лет; в) 49 лет. Г) 35 лет

12. Члены какой организации совершили убийство Александра II первого марта 1881г.?

а) «Черного передела»; б) «Земли и воли»; в) «Народной воли».

13. Прочтите отрывок из воспоминаний великого князя Александра Михайловича и напишите имя императора, о смерти которого рассказывается.

«Воскресенье, 1 марта 1881 года мой отец поехал, по своему обыкновению, на парад в половине второго. Мы же, мальчишки, решили отправиться...кататься на коньках.

Ровно в три часа раздался звук сильнейшего взрыва. - Это бомба! – сказал мой брат Георгий. В тот же момент еще более сильный взрыв потряс стекла окон в нашей комнате. Через минуту в комнату вбежал запыхавшийся лакей. - Государь убит! – крикнул он.

14. Прочтите отрывок из исторического источника и кратко ответьте на вопросы.

Из воспоминаний очевидца событий М. М. Ломова, в 1820-е гг. учителя в Пензенской гимназии, в 1830-е гг. служащего III отделения.

«Во весь день, кроме войск, толпилось много народу на Адмиралтейской и Сенатской площадях... Из народа почти никто не участвовал в бунте...»

Из дневника императрицы Александры Федоровны

«Подлая чернь тоже была на стороне мятежников; она была пьяна, бросала камнями, кричала...»

Из письма Н. М. Карамзина

«Новый император показал неустрашимость и твердость. Первые два выстрела рассеяли безумцев... Я, мирный историограф, алкал пушечного грома, будучи уверен, что не было иного способа прекратить мятеж»

О каком событии идет речь в приведенных отрывках? Определите дату (число, месяц, год) этого события и название города, в котором это событие произошло.(2б)

15. Какие изменения социальной структуры российского общества произошли во 2 половине XIX века

- А) упрочение господствующего положения дворянства в жизни общества
- Б) вовлечение крестьян в рыночные отношения
- В) усиление расслоения крестьянства и дворянства
- Г) утрата крестьянами политической роли в стране
- Д) широкое участие дворянства в предпринимательстве
- Е) появление новых классов: буржуазии и пролетариата

Входная контрольная работа – 10 класс. 2 ВАРИАНТ

1. В каком году началась Отечественная война?

- а) 1853г. б) 1856г. в) 1812г. г) 1805

2. Верховная власть в России в начале 19 в принадлежала:

- а) императору б) Сенату в) Синоду.

3. Укажите высший административный орган в России в первой половине 19 века

- а) Комитет министров б) Сенат в) Синод.

4. Из приведенных ниже названий укажите то, которое не связано с событиями войны 1812г.:

- а) р. Березина б) Тильзит в) Смоленск

5. Укажите, какое из обществ декабристов возникло раньше других:

- а) «Союз спасения» б) «Союз благоденствия» в) «Южное общество»
- г) «Северное общество»

6. В России в первой половине 19 в. основным собственником земли являлись:

- а) церковь б) дворяне в) чиновники г) крестьяне

7. Россия в середине 19 в. была:

- а) абсолютной монархией б) конституционной монархией в) республикой.

8. С чьим именем связана подготовка «Свода законов Российской империи»:

- а) М.М. Сперанский б) граф П.Д. Киселев в) граф А. Х. Бенкендорф.

9. Когда было отменено крепостное право?

- а) в 1860г. б) в 1800г. в) в 1861г. г) в 1862

10. Укажите даты правления Александра II?

- а) 1855-1881; б) 1843-1871; в) 1861-1881.

11. После гибели Александра II в России начинается:

- а) курс контрреформ; б) усиление народнического движения; в) расширение либерального движения, г) ужесточение режима

12. Автором теории «официальной народности» является:

- а) В.Г. Белинский; б) А.И. Герцен; в) Н.М. Карамзин; г) С.С. Уваров

13. Расположите в хронологическом порядке следующие события:

- А) Восстание декабристов, Б) начало Отечественной войны В) Бородинское сражение
- О каком событии идет речь в приведенных отрывках? Определите дату (число, месяц, год) этого события и название города, в котором это событие произошло**

14. Прочтите отрывок из исторического источника и кратко ответьте на вопросы.

Из воспоминаний очевидца событий М. М. Ломова, в 1820-е гг. учителя в Пензенской гимназии, в 1830-е гг. служащего III отделения.

«Во весь день, кроме войск, толпилось много народу на Адмиралтейской и Сенатской площадях... Из народа почти никто не участвовал в бунте...»

Из дневника императрицы Александры Федоровны

«Подлая чернь тоже была на стороне мятежников; она была пьяна, бросала камнями, кричала...»

Из письма Н. М. Карамзина

«Новый император показал неустранимость и твердость. Первые два выстрела рассеяли безумцев... Я, мирный историограф, алкал пушечного грома, будучи уверен, что не было иного способа прекратить мятеж»

О каком событии идет речь в приведенных отрывках? Определите дату (число, месяц, год) этого события и название города, в котором это событие произошло.

15. Прочтите отрывок из дневника современника и назовите реформу, о которой идет речь в отрывке.

«Когда прочли манифест в Стубленской церкви, то народ начал негодовать на нашего священника, что он неправильно читал манифест, они говорили, что земля должна оставаться в их собственности, а не собственностью помещика и что барщины никакой не должно быть».

Ответы к входной контрольной работе

№ задания	ВАРИАНТ 1 Правильный ответ	ВАРИАНТ 2 Правильный ответ
1	б	в
2	а	а
3	а	а
4	б	б
5	а	а
6	а	б
7	б	а
8	а	а
9	б	в
10	а	а
11	в	а
12	в	г
13	Александр II	б.в.а
14	Восстание декабристов. 14 декабря 1825г. на Сенатской площади в Петербурге.	Восстание декабристов. 14 декабря 1825г. на Сенатской площади
15	Б,В,Е	Отмена крепостного права/ Крестьянская реформа

Контрольная работа «Россия и мир в первой четверти XX века» – 10 класс. 1 ВАРИАНТ

1. План «Шлиффена» в Первой мировой войне – это:

- 1) план германского генштаба по ведению первой мировой войны, основанный на идее блицкрига
- 2) план германского канцлера по заключению сепаратного мира с Францией
- 3) план министра иностранных дел Германии об отчуждении от России части территорий
- 4) план ведения мирных переговоров с побежденными странами

2. Битва в Первой мировой войне, в которой впервые были применены танки:

- 1) у Вердена
- 2) при Капоретто
- 3) при Сомме
- 4) на Марне

3. Где, кем и когда впервые в войне были применены отравляющие вещества?

- 1) Англией, на Сомме в июле 1916 г.;
- 2) Францией, у Вердена в феврале 1916 г.;
- 3) Германией, у Ипра в апреле 1915 г.
- 4) Францией, под Аррасом в апреле 1917 г.

4. Что было причиной первой российской революции?

- 1) отсутствие у населения политических прав и свобод
- 2) усиление крепостного права
- 3) начало Русско-турецкой войны
- 4) смерть Александра III

5. Требования подготовки и осуществления пролетарской революции, установления диктатуры пролетариата и построения социалистического общества содержались в программе:

- 1) РСДРП
- 2) партии кадетов
- 3) черносотенцев
- 4) анархистов

6. Автор Манифеста от 17 октября 1905 года – председатель Совета министров России

- 1) С.Ю.Витте
- 2) И.Л.Горемыкин
- 3) А.В.Булыгин
- 4) М.Т.Лорис-Меликов

7. Шествие рабочих Санкт-Петербурга с петицией к царю 9 января 1905 года возглавил:

- 1) Б.В.Савинков
- 2) Н.И.Махно
- 3) Г.А.Гапон
- 4) Е.Ф.Азеф

8. Целью столыпинской аграрной реформы было:

- 1) превратить Россию в республику
- 2) создать слой зажиточных крестьян
- 3) установить конституционно-монархический строй
- 4) уничтожить крепостное право

9. К результатам реформ П.А.Столыпина *не относится*:

- 1) выход из общины более 2 миллионов крестьянских дворов
- 2) переселение сотен тысяч крестьян из центральной России в Сибирь и на Дальний Восток
- 3) упразднение помещичьего землевладения и передача земель крестьянам
- 4) широкое развитие кооперативного движения на селе

10. К числу аграрных преобразований, проводившихся П.А. Столыпиным, относится:

- 1) запрещение барщины
- 2) упразднение Крестьянского банка
- 3) ограничение крестьянской кооперации
- 4) разрешение выхода из крестьянской общины с земельным наделом

11. Расположите события революции 1905—1907 гг. в хронологической последовательности. Запишите цифры, которыми обозначены события, в правильной последовательности. - 2 б.

- 1) созыв II Государственной думы
- 2) Декабрьское вооруженное восстание в Москве
- 3) «Кровавое воскресенье»
- 4) восстание на броненосце «Князь Потемкин Таврический»
- 5) третьеиюньская монархия

12. Прочтите отрывок из доклада министра Николаю II и укажите фамилию автора этого доклада. - 1 б.

«При нашей бедности капиталов внутри страны, при необходимости значительную часть народных сбережений расходовать на государственные потребности, особенно на усиление боевой готовности и на развитие железных дорог, необходимый рост нашей ...промышленности может совершиться не иначе, как при непосредственном содействии иностранных капиталов».

13. Установите соответствие между партиями и их лидерами.

К каждой позиции первого столбца подберите соответствующую позицию второго и запишите в таблицу выбранные цифры под соответствующими буквами. - 2 б.

НАЗВАНИЯ ПАРТИЙ

- А) «Союз 17 октября»
- Б) РСДРП
- В) Конституционно-демократическая партия
- Г) Партия социалистов-революционеров

ЛИДЕРЫ

- 1) Ю.О. Мартов
- 2) В.М. Чернов
- 3) А.И. Дубровин
- 4) П.Н. Милюков
- 5) А. Н. Гучков

А	Б	В	Г

14. Напишите название участка земли, выделенного крестьянину при выходе из общины с сохранением его двора в деревне. - 1 б.

15. В исторической науке существуют дискуссионные проблемы, по которым высказываются различные, часто противоречивые, точки зрения. Ниже приведена одна из спорных точек зрения, существующих в исторической науке:- 4 б.

Россия накануне событий 1905 - 1907 гг. двигалась по прогрессивному пути социально-экономического развития, революционеры-демократы и либералы своей борьбой с властью лишь "раскачивали" российскую государственность и вовлекали в борьбу с ней народные массы

Используя исторические знания, приведите два аргумента, которыми можно подтвердить данную точку зрения, и два аргумента, которыми можно опровергнуть её.

Ответ запишите в следующем виде.

Аргументы в подтверждение:

- 1) ...
- 2) ...

Аргументы в опровержение:

- 1) ...
- 2) ...

Контрольная работа «Россия и мир в первой четверти XX века» – 10 класс. 2 ВАРИАНТ

1. В каком году был создан военно – политический блок «Тройственный союз»?

- 1) 1879 год;
- 2) 1882 год;
- 3) 1904 год;
- 4) 1907 год.

2. Поводом к началу Первой мировой войны послужило:

- 1) затопление американского пассажирского судна «Лузитания»;
- 2) всеобщая мобилизация в России;
- 3) убийство эрцгерцога Франца Фердинанда;
- 4) забастовочное движение в Германии.

3. Верны ли следующие суждения о новейшем времени?

А. В период новейшей истории конфликты и войны приобретают не только локальный, но и глобальный характер.

Б. В новейшее время идет процесс становления абсолютной монархии во многих странах мира.

- 1) верно только А
- 2) верны оба суждения
- 3) верно только Б
- 4) оба суждения неверны

4. Что было задачей первой русской революции:

- 1) ликвидация крепостного права
- 2) уничтожение остатков феодальной раздробленности,
- 3) отмена условий Парижского мира
- 4) уничтожение помещичьего землевладения

5. Какое из политических движений начала XX века характеризовалось консервативными представлениями?

- 1) эсеры
- 2) кадеты
- 3) октябристы
- 4) черносотенцы

6. Первая русская революция ознаменовалась восстанием;

- 1) на крейсере «Георгий - Победоносец»
- 2) на броненосце «Потемкин»
- 3) гарнизона Петропавловской крепости
- 4) моряков Кронштадта

7. Первая российская революция привела к:

- 1) учреждению Государственного совета
- 2) провозглашению России республикой
- 3) созданию Государственной думы
- 4) установлению конституционной монархии

8. Реформы П. А. Столыпина характеризуются:

- 1) ограничением помещичьего землевладения
- 2) разработкой российской конституции
- 3) отменой сословий
- 4) разрушением общины

9. После третьеиюньского государственного переворота 1907 года, в период реакции выделившееся среди социал-демократов крыло отзовистов выступало за:

- 1) отзыв депутатов от своей партии из Думы и перенесение акцента на нелегальные методы борьбы
- 2) свертывание нелегальной деятельности партии и сосредоточение на парламентской деятельности
- 3) примирение большевиков и меньшевиков во имя согласия в партии
- 4) сочетание как легальных, так и нелегальных форм борьбы при сохранении революционной направленности партии

10. К результатам реформ П.А.Столыпина не относится:

- 1) ликвидация помещичьего землевладения
- 2) увеличение в среднем на 10% посевных площадей
- 3) увеличение на 35% хлебного экспорта
- 4) широкое развитие кооперативного движения на селе

11. Расположите события 1905—1907 гг. в хронологической последовательности. Запишите цифры, которыми обозначены события, в правильной последовательности. – **2 б.**

- 1) столыпинская аграрная реформа
- 2) принятие манифеста «Об усовершенствовании государственного порядка»
- 3) роспуск II Государственной думы
- 4) создание Совета в Иваново - Вознесенске
- 5) созыв I Государственной думы

12. Прочтите отрывок из воспоминаний современника и напишите фамилию государственного деятеля, о котором идёт речь. – **1 б.**

«Он многое задумывал осуществить. "Дайте только 20 спокойных лет — и вы не узнаете России", — говорил премьер. Так это или не так, нам не дано узнать....Один из наиболее ярких премьер-министров России унёс с собой большинство своих планов и начинаний».

13. Установите соответствие между партиями и их лидерами.

К каждой позиции первого столбца подберите соответствующую позицию второго и запишите в таблицу выбранные цифры под соответствующими буквами. – **2 б.**

НАЗВАНИЯ ПАРТИЙ

- А) Союз Михаила Архангела
- Б) РСДРП(б)
- В) Партия конституционных демократов
- Г) Партия социалистов-революционеров

ЛИДЕРЫ

- 1) Ю.О. Мартов
- 2) В.М. Чернов
- 3) В. И. Ленин
- 4) П.Н. Миллюков
- 5) В.М. Пуришкевич

А	Б	В	Г

. Напишите название участка земли, выделенного крестьянину при выходе его из общины с переселением из деревни на свой участок. – **1 б.**

15. В исторической науке существуют дискуссионные проблемы, по которым высказываются различные, часто противоречивые точки зрения. Ниже приведена одна из спорных точек зрения, существующих в исторической науке: - **4 б.**

«Реформы П.А. Столыпина закладывали основы для стабильного развития русской деревни».

Используя исторические знания, приведите два аргумента, которыми можно подтвердить данную точку зрения, и два аргумента, которыми можно опровергнуть её.

Ответ запишите в следующем виде.

Аргументы в подтверждение:

- 1) ...
- 2) ...

Аргументы в опровержение:

- 1) ...
- 2) ...

Ответы к контрольной работе «Россия и мир в первой четверти XX века»

№	1 - вариант	2 - вариант.
1	1	2
2	2	3
3	3	1
4	1	4
5	1	1
6	2	2
7	3	3
8	2	4
9	3	1
10	4	1
11	34215	42513
12	С.Ю. Витте	П.А Столыпин
13	5142	5342
14	отруб	хутор
15	1) Аргументы в подтверждение - активизация на рубеже XIX–XX вв. деятельности земской либеральной	1) Аргументы в подтверждение

интеллигенции, направленной на пропаганду либеральных ценностей в российском обществе и критики самодержавной власти;

- формирование в конце XIX – начале XX вв. в России «нового либерализма» как идеологической базы для развития одного из направлений либеральной доктрины в России в виде социал-реформизма;

- активизация в конце XIX – начале XX вв. деятельности социалистов-революционеров, их переход к открытой революционно-террористической борьбе с самодержавием;

- формирование в конце XIX – начале XX вв. социал-демократической идеологии в России, активизация деятельности социал-демократов в среде российского пролетариата с целью направить его борьбу на свержение существующего общественно-политического и экономического строя;

- активизация в конце XIX – начале XX вв. деятельности национал-либеральной и национал-революционной интеллигенции, направленной против существующего общественно-политического и экономического строя и разрешения «национального вопроса» в Российской империи.

2) Аргументы в опровержение:

- обострение противоречия между высокими темпами развития промышленного капитализма в России и темпами развития сельскохозяйственного производства, с трудом переходящего на рельсы интенсивного развития, благодаря чему в России актуализировался крестьянский вопрос о земле;

- обострение противоречия между бурно развивающимся рабочим классом страны и отечественной буржуазией, поддерживаемой властью;

- реформы способствовали укреплению частной крестьянской собственности на землю (превращению крестьян в собственников земли);

- Столыпин освободил хозяйственных крестьян от гнёта общины;

- при нём была активизирована деятельность Крестьянского банка по выдаче крестьянам ссуд;

- реформы ускорили переход части помещичьих земель в руки крестьян через куплю-продажу;

- переселенческая политика позволяла решать проблему малоземелья крестьян в центральном регионе;

- столыпинские реформы позволяли решать проблему чересполосицы крестьянских земель;

- в ходе реформ получила значительное развитие крестьянская кооперация;

- выросла урожайность крестьянских земель, товарность крестьянских хозяйств;

- реформа позволила некоторым беднейшим крестьянам продать свою землю и сменить род деятельности;

2) Аргументы в опровержение:

- выделившиеся из общины бедняки в большей части не нашли себе места в жизни и пополнили ряды люмпенов;

- многие переселенцы на окраины империи вернулись назад полностью разорившимися;

- реформа вызвала в деревне противостояние между выделявшимися и остававшимся;

- разрушался державшийся столетиями патриархальный уклад, что не могло не сказаться на стабильности в крестьянской среде.

Контрольная работа «Россия и мир в годы великих потрясений» – 10 класс. 1 ВАРИАНТ

Контрольная работа «Россия и мир в годы великих потрясений» – 10 класс. 2 ВАРИАНТ

Контрольная работа «Россия и мир в период 1920-1930 гг.» – 10 класс. 1 ВАРИАНТ

1. Чем был вызван переход от политики «военного коммунизма» к нэпу?

- 1) глубоким экономическим кризисом в стране
- 2) стремлением большевиков к мировой революции
- 3) попытками помещиков и буржуазии вернуть дореволюционные порядки
- 4) необходимостью приспособить экономику к нуждам военного времени

2. В чем состояла суть новой экономической политики?

- 1) в расширении госсектора в экономике
- 2) в создании многоукладной экономики

- 3) в переходе к правовому государству
 4) в демократизации всех сторон жизни общества

3. К нэпу относятся:

- 1) всеобщая трудовая повинность 3) натурализация оплаты труда
 4) запрещение найма рабочей силы 4) свобода частной торговли

4. Что произошло 30 декабря 1922 г.:

- 1) была принята советская Конституция; 3) умер В.И.Ленин;
 2) закончилась Гражданская война; 4) был образован СССР

5. Установите соответствие между фамилиями деятелей культуры и сферой их деятельности. К каждой позиции первого столбца подберите соответствующую позицию второго и запишите в таблицу выбранные цифры под соответствующими буквами.

ДЕЯТЕЛИ КУЛЬТУРЫ

СФЕРЫ ДЕЯТЕЛЬНОСТИ

- | | |
|-----------------|------------------|
| А) Г.М.Козинцев | 1) наука |
| Б) И.Дунаевский | 2) киноискусство |
| В) А.Ф.Иоффе | 3) музыка |
| Г) М.Зощенко | 4) архитектура |

5) литература

А	Б	В	Г

6. Началом сплошной коллективизации стал:

- 1) 1927 г. 2) 1928 г. 3) 1929 г. 4) 1930 г.

7. Какое событие произошло ранее других?

- 1) коллективизация сельского хозяйства
 2) Кронштадтский мятеж
 3) образование СССР
 4) начало стахановского движения

8. Первая Конституция СССР

- 1) подтверждала унитарное устройство государства
 2) устанавливала всеобщие демократические выборы
 3) закрепляла диктатуру пролетариата и крестьянства
 4) большую часть полномочий оставляла в ведении республик

9. Что из указанного было одним из результатов индустриализации в СССР?

- 1) отсутствие машиностроительной отрасли
 2) увеличение экспорта машиностроительной продукции
 3) создание мощной оборонной промышленности
 4) появление жесткой цензуры

10. Что из перечисленного было одним из результатов подписания в 1939 года советско-германского договора о ненападении?

- 1) исключение СССР из Лиги Наций
 2) отсрочка нападения Германии на СССР
 3) вхождение СССР в Организацию Объединенных наций
 4) отсрочка нападения Германии на Польшу

11. В каком году произошло столкновение СССР и Японии у реки Халхин-гол:

- 1) 1938 г. 2) 1939 г. 3) 1940 г. 4) 1941 г.

12. Где советская делегация заявила следующее? «Российская делегация явилась сюда не для того, чтобы пропагандировать свои...теоретические воззрения, а ради вступления в деловые отношения с правительствами и торгово-промышленными кругами всех стран на основе взаимности, равноправия и полного и безоговорочного признания».

- 1) на II Всесоюзном съезде Советов 3) на Генуэзской конференции
 2) на переговорах в Брест-Литовске 4) на конгрессе Коминтерна

13. Установите соответствие между понятиями и их определениями. К каждому элементу первого столбца подберите соответствующий элемент второго столбца.

ПОНЯТИЯ	ОПРЕДЕЛЕНИЯ

А) Новая экономическая политика	1) Возвеличивание роли одного человека, приписывание ему при жизни влияния на ход исторического развития
Б) Коллективизация	2) Добровольно объединение государственных образований в единое союзное государство
В) Федерация	3) название внутренней политики советского государства, представлявшей попытку использования рыночных отношений для оживления экономики
Г) Культ личности	4) Объединение мелких единоличных крестьянских хозяйств в крупные коллективные социалистические хозяйства

14. Достижение отечественной культуры 1920-х

- 1) создание творческого объединения «Мир искусства»
- 2) открытие Большого театра
- 3) пьесы А.П. Чехова «Три сестры» и «Вишневый сад»
- 4) фильмы С. Эйзенштейна «Броненосец Потемкин»

15. Кто из деятелей культуры поддержал советскую власть в 20-х гг.?

- 1) И.А. Бунин
- 2) Ф.И. Шаляпин
- 3) С.С. Прокофьев
- 4) В.В. Маяковский

16. Что было одним из важных направлений внутренней политики государства в области культуры 20-е гг.?

- 1) реставрация памятников культуры
- 2) введение закона об обязательном высшем образовании
- 3) ослабление партийного контроля над духовной жизнью общества
- 4) ликвидация неграмотности

17. Как называется установленный государством обязательный платеж, взимаемый с крестьянских хозяйств?

18. Как называлась международная революционная пролетарская организация, объединявшая компартии разных стран?

19. Сборник публицистических статей, опубликованных в Праге в 1921 г. представителями русской эмиграции, получил название _____.

20. Рассмотрите изображение и выполните задание.



Укажите, кто имел право носить данный значок?

- 1) члены Всесоюзного ленинского коммунистического союза молодежи
- 2) юные пионеры
- 3) коммунисты
- 4) октябрята

Контрольная работа «Россия и мир в период 1920-1930 гг.» – 10 класс. 2 ВАРИАНТ

1. Переход от политики военного коммунизма к нэпу объяснялся необходимостью:

- 1) победить в Гражданской войне
- 2) реализовать на практике идеи марксизма
- 3) в кратчайшие сроки создать командную экономику
- 4) преодолеть политический кризис власти большевиков

2. В чем состояла суть новой экономической политики?

- 1) в ускорении темпов промышленного переворота
- 2) в запрещении частной собственности
- 3) в демократизации политического режима
- 4) в переходе от командных методов управления экономикой к рыночным

3. Главное содержание советской внешней политики в 1920-е гг. составляло стремление:

- 1) к преодолению дипломатической изоляции
- 2) к созданию единого антифашистского блока
- 3) к разрыву отношений с капиталистическими странами
- 4) к конфронтации с Германией и Японией

4. Установите соответствие между фамилиями деятелей культуры и сферой их деятельности.

К каждой позиции первого столбца подберите соответствующую позицию второго и запишите в таблицу выбранные цифры под соответствующими буквами.

ДЕЯТЕЛИ КУЛЬТУРЫ

СФЕРЫ ДЕЯТЕЛЬНОСТИ

А Л. Орлова

1) наука

Б) Д. Фурманов

2) киноискусство

В) Н.И. Вавилов

3) музыка

Г) Д. Кабалевский

4) архитектура

5) литература

А	Б	В	Г

5. В каком году СССР присоединил прибалтийские республики?

- 1) 1925 г.
- 2) 1930 г.
- 3) 1935 г.
- 4) 1940 г.

6. Какое событие произошло позже других?

- 1) переход к нэпу
- 2) принятие СССР в Лигу наций
- 3) начало индустриализации в СССР
- 4) смерть В.И. Ленина

7. Конституция СССР 1936 г.

- 1) провозгласила победу государственной и колхозно-кооперативной собственности
- 2) уничтожение гражданских свобод
- 3) свободу предпринимательства
- 4) переход власти в руки множества партий

8. Что из указанного было одним из результатов коллективизации в СССР?

- 1) создание мощной оборонной промышленности
- 2) создание коллективных хозяйств с целью накопления средств для нужд индустриализации
- 3) введено всеобщее начальное образование
- 4) дипломатическая поддержка Германией СССР

9. Когда произошло столкновение Красной Армии с японской армией у озера Хасан:

- 1) 1938 г.
- 2) 1939 г.
- 3) 1940 г.
- 4) 1941 г.

10. В ходе советско-финской войны 1939 – 1940 гг.

- 1) советские войска не смогли преодолеть «линию Маннергейма»;
- 2) Англия, Франция и США заявили о невмешательстве в конфликт;
- 3) Германия оказала военную помощь Советскому Союзу;
- 4) Англия и Франция оказали помощь Финляндии самолетами и артиллерией;

11. Какой документ содержит приведенные слова? «Германское государство и РСФСР взаимно отказываются от возмещения их военных расходов, равно как и от возмещения военных убытков... Равным образом обе стороны отказываются от возмещения невоенных убытков, причиненных гражданам одной стороны посредством так называемых исключительных военных законов и насильственных мероприятий государственных органов другой стороны».

- 1) Рапалльский договор
- 2) Брестский мир
- 3) Договор об образовании СССР
- 4) манифест конгресса Коминтерна

12. Установите соответствие между понятиями и их определениями. К каждому элементу первого столбца подберите соответствующий элемент второго столбца.

ПОНЯТИЯ	ОПРЕДЕЛЕНИЯ
А) Военный коммунизм	1) различные меры принуждения, применяемые государством по политическим мотивам, в виде лишения жизни или свободы,
Б) Индустриализация	2) Установленный государством обязательный платеж, взимаемый с крестьянских хозяйств
В) Продналог	3) Экономическая политика советской власти в годы гражданской войны
Г) Репрессии	4) процесс создания крупного машинного производства во всех отраслях народного хозяйства и особенно в промышленности

13. Достижение отечественной культуры 1920-х

- 1) создание союза писателей
- 2) проведение «Русских сезонов» в Париже
- 3) принятие декрета «О ликвидации неграмотности»
- 4) строительство Ярославского вокзала Шехтелем

14. Кто из деятелей культуры покинул Советскую Россию после прихода большевиков к власти?

- 1) В.В.Кандинский
- 2) К.Э.Циолковский
- 3) К.С.Петров -Водкин
- 4) В.В. Маяковский

15. Что было одним из важных направлений внутренней политики государства в области культуры 30-е гг.?

- 1) формирование одного направления в искусстве – социалистического реализма
- 2) расширение стилей и направлений в искусстве
- 3) появление нового художественного объединения «Мир искусства»
- 4) превращение исторической науки в ведущую отрасль научного знания

16. Что из названного стало последствием коллективизации в начале 1930-х гг.?

- 1) прекращение вывоза зерна за границу
- 2) значительное улучшение материальных условий жизни крестьян
- 3) резкое повышение урожайности сельскохозяйственных культур
- 4) отчуждение крестьян от собственности и результатов труда

17. Изменения в духовной жизни общества, осуществленные в СССР в 20—30-е гг. XX в., получили название _____ революция».

18. Напишите термин. Как назывался процесс установления дипломатических отношения СССР в 1923-1924 гг. с Афганистаном, Великобританией, Ираном и т.д.

19. В период коллективизации сельского хозяйства в ССР получил значительное распространение термин, обозначающий зажиточного крестьянина, единолично ведущего хозяйство.

20. Рассмотрите изображение и выполните задание.



Укажите событие, которому посвящен данный плакат.

- 1) новая экономическая политика
- 2) коллективизация
- 3) гражданская война
- 4) политика военного коммунизма

Ответы к контрольной работе «Россия и мир в период 1920-1930 гг.»

Вариант I.

1. 1
2. 2
3. 4
4. 4
5. 2314
6. 1
7. 2
8. 3
9. 3
10. 2
11. 2
12. 3
13. 3421
14. 4
15. 4
16. 4
17. Продналог
18. Коминтерн
19. Смена вех
20. 2

Вариант II.

1. 4
2. 4
3. 1
4. 2513
5. 4
6. 2
7. 1
8. 2
9. 1
10. 1
11. 1
12. 3421
13. 3
14. 1
15. 1
16. 4
17. Культурная революция
18. «полоса признания»
19. Кулак
20. 2

Итоговая контрольная работа– 10 класс. 1 ВАРИАНТ

Итоговая контрольная работа– 10 класс. 2 ВАРИАНТ

Входная контрольная работа -11 класс. 1 ВАРИАНТ

1. Какое из событий произошло раньше?

- 1) начало русско-японской войны
- 2) денежная реформа С.Ю.Витте
- 3) «Кровавое воскресенье»
- 4) созыв I Государственной думы.

2. С аграрными преобразованиями П.А.Столыпина в начале XX в. связано понятие

- 1) барщина
- 2) отрезки
- 3) хутора
- 4) уставные грамоты

А3. Брестский мир был подписан

- 1) в марте 1917 г.
- 2) в мае 1917 г.
- 3) в марте 1918 г.
- 4) в мае 1921 г.

4. Какие из перечисленных ниже произошли в период Гражданской войны (1918-1920 гг.)?

- А) мятеж Чехословацкого корпуса
- Б) разгром войск П.Н.Врангеля в Крыму
- В) установление большевиками всеобщей трудовой повинности
- Г) убийство Г.Е.Распутина
- Д) создание Совета Народных Комиссаров
- Е) переход к новой экономической политике (нэпу)

Укажите верный ответ.

- 1) АБВ
- 2) АДЕ
- 3) БГД
- 4) ВГЕ

5. План объединения советских республик в результате их вхождения в состав РСФСР, предложенный И.В.Сталиным, получил название

- 1) автономизации
- 2) федерализации
- 3) советизации
- 4) коллективизации

6. Как, согласно Конституции СССР 1924 г., назывался высший орган законодательной власти СССР?

- 1) Совет Народных Комиссаров
- 2) Всесоюзный съезд Советов
- 3) Совет Союза
- 4) Съезд народных депутатов СССР

7. Прочтите отрывок из воспоминаний и укажите, о каком событии Великой Отечественной войны идёт речь.

«Итогом оборонительного сражения следует, на мой взгляд, считать поражение танковых соединений врага, в результате чего возникло особо благоприятное для нас соотношение сил по этому роду войск. В значительной степени способствовал тому выигрыш нами крупного танкового сражения южнее Прохоровки... Мне довелось быть свидетелем этого поистине титанического поединка двух стальных армий (до 1200 танков и самоходных артиллерийских установок) 12 июля».

- 1) битве на Орловско-Курской дуге
- 2) битве за Москву
- 3) форсировании Днепра
- 4) Сталинградской битве

8. Партизанское движение в годы Великой Отечественной войны характеризовалось

- 1) действием малочисленных партизанских отрядов

- 2) участием в борьбе только взрослого населения
- 3) распространением действий на всей территории, оккупированной фашистами
- 4) отсутствием координации деятельности отдельных отрядов из центра

9. Издание И.В.Сталиным приказа №227 «Ни шагу назад!» от 28 июля 1942 г. было вызвано угрозой

- 1) захвата фашистами Крыма
- 2) выхода фашистов к Уралу с юга
- 3) нового прорыва фашистов под Москвой
- 4) выхода фашистских армий к Волге

10. Что из названного было одним из последствий победы СССР в великой Отечественной войне и во Второй мировой войне?

- 1) создание военных баз в Средиземном море
- 2) присоединение к СССР части территории Турции
- 3) вхождение СССР в число ведущих стран мира
- 4) укрепление партнерских связей СССР со странами Запада

Часть 2

11. Установите соответствие между фамилиями исторических лиц, представлявших разные стороны, противостоящих друг другу в конкретных исторических событиях, ситуациях.

К каждой позиции первого столбца подберите соответствующую позицию второго и запишите в таблицу выбранные цифры под соответствующими буквами.

- | | |
|---|---|
| <ul style="list-style-type: none"> А) М.В. Фрунзе Б) Л.П. Берия В) В.М. Молотов Г) А.Ф. Керенский | <ul style="list-style-type: none"> 1) П.Н. Врангель 2) Л.Г. Корнилов 3) Н.С. Хрущёв 4) И. фон Риббентроп 5) Н.И. Бухарин |
|---|---|

А	Б	В	Г

12. Расположите следующие события в хронологической последовательности.

Запишите буквы, которыми обозначены эти события, в правильной последовательности.

- 1) военный конфликт Японии и СССР на озере Хасан
- 2) начало Великой Отечественной войны
- 3) начало Второй мировой войны
- 4) вступление СССР в Лигу Наций
- 5) Московская битва
- 6) начало стахановского движения

13. Прочтите отрывок из декрета Совнаркома и напишите сокращенное название политики Советского государства, в годы которой появился этот декрет.

«Разрешается свободный обмен, покупка и продажа остающихся у населения после выполнения натурального налога продуктов сельского хозяйства. Право обмена, покупки и сбыта распространяется также на изделия и предметы кустарной и мелкой промышленности...»

Ответ: _____

14.

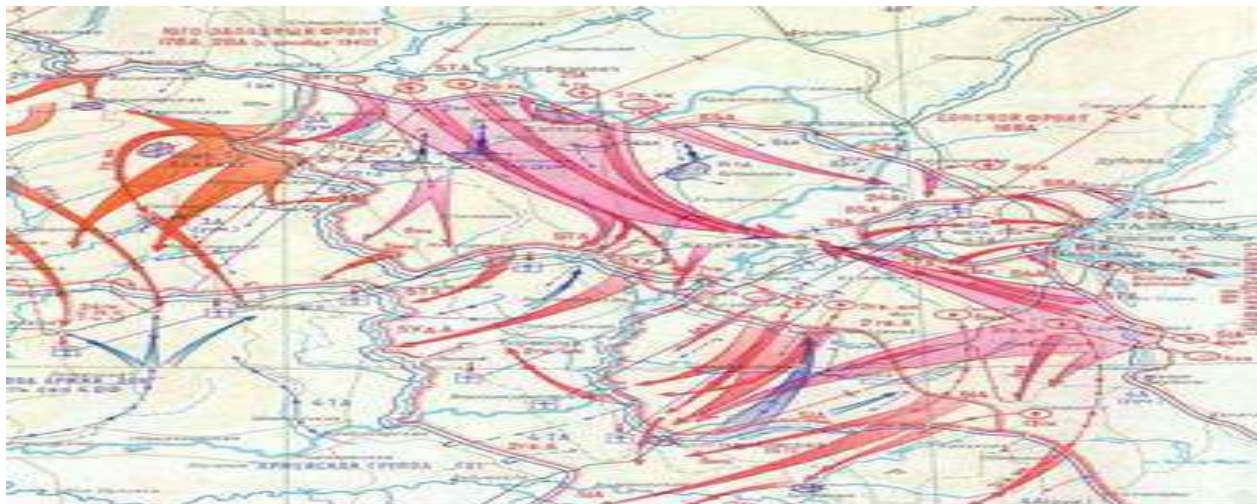

Укажите год и название военной операции, обозначенной на схеме.

Ответ: _____

15. Ниже даны четыре исторических деятеля. Выберите из них ОДНОГО и выполните задание.

1) Л.Г. Корнилов 2) Николай II 3) Ф. Рузвельт 4) И.В. Сталин

Укажите время жизни исторического деятеля (с точностью до десятилетия или части века). Назовите не менее двух направлений его деятельности и дайте их краткую характеристику. Укажите результаты его деятельности по каждому из названных направлений.

Входная контрольная работа -11 класс. 2 ВАРИАНТ

1. Какие из перечисленных событий произошли в царствование Николая II?

- А) создание законосовещательного Государственного совета
- Б) Московское декабрьское вооружённое восстание
- В) учреждение должностей земских начальников
- Г) издание циркуляра «о кухаркиных детях»
- Д) третьеиюньский переворот
- Е) издание указа о праве крестьян на свободный выход из общины с наделом

Укажите верный ответ.

1) АБД 2) АВЕ 3) БДЕ 4) ВГД

2. Зубатовщиной в начале XX в. называли

- 1) создание рабочих организаций под контролем полиции
- 2) акции эсеровских боевиков против царских чиновников
- 3) выступления крестьян, захватывавших помещичьи земли
- 4) деятельности религиозных сект

3. На II Всероссийском съезде Советов в октябре 1917 г. произошло принятие

- 1) Декларации прав народов России 2) Декрета о запрете партии кадетов
- 3) Декрета о рабочем контроле 4) Декрета о земле

4. Восстание в Кронштадте под лозунгами «Власть Советам, а не партиям!» произошло

- 1) в 1918 г. 2) в 1919 г.
- 3) в 1920 г. 4) в 1921 г.

5. Что из названного было характерно для политики «военного коммунизма»?

- 1) введение всеобщей трудовой повинности 2) замена продразвёрстки продналогом
- 3) поощрение кооперации 4) использование материальных стимулов к труду.

6. Одной из причин форсированной индустриализации в СССР была необходимость

- 1) преодолеть технико-экономическую отсталость от ведущих стран Европы и Северной Америки

2) восстановить довоенный уровень промышленного производства

3) провести обновление крестьянских хозяйств

4) ограничить приток иностранного капитала

7. Курс на сплошную коллективизацию сельского хозяйства означал

1) создание агрогородов в сельском хозяйстве

2) передачу всей земли совхозам

3) массовое переселение в деревню рабочих

4) объединение единоличников в колхозы.

8. Прочтите отрывок из воспоминаний маршала А.М. Василевского и укажите, о каком сражении в нём идёт речь.

«Итоги октябрьских событий были очень тяжелы для нас. Армия понесла серьёзные потери. Враг продвинулся почти на 250 км. Однако достичь целей, поставленных планом «Тайфун», ему не удалось... Разгромом гитлеровцев завершился первый этап на пути к полной и окончательной победы над фашистской Германией».

1) Смоленское сражение

2) Московская битва

3) прорыв блокады Ленинграда

4) Сталинградская битва

9. Тегеранская конференция лидеров трёх держав состоялась в

1) 1941 г.

2) 1943 г.

3) 1944 г.

4) 1945 г.

10. К причинам, обусловившим быструю перестройку советской экономики на военный лад в 1941-1942 гг., относится

1) использование труда немецких и других военнопленных

2) разрешение частной собственности в деревне

3) помощь союзников армейскими подразделениями

4) плановый характер управления экономикой

Часть 2

11. Установите соответствие между политическими партиями в России в начале XX в. и фамилиями их лидеров.

К каждой позиции первого столбца подберите соответствующую позицию второго и запишите в таблицу выбранные цифры под соответствующими буквами.

ПАРТИИ	ЛИДЕРЫ
А) кадеты	1) В.М. Чернов
Б) октябристы	2) Г.В. Плеханов
В) эсеры	3) П.Н. Милюков
Г) социал-демократы	4) А.И. Гучков
	5) В.М. Пуришкевич

А	Б	В	Г

12. Расположите следующие события в хронологической последовательности.

Запишите буквы, которыми обозначены эти события, в правильной последовательности.

1) пакт Молотова - Риббентропа

2) переход к индустриализации

3) начало операции «Багратион»

4) операция в Пёрл-Харбор

5) переход к нэпу

6) «великий перелом» в деревне

13. Прочтите отрывок из речи М.И. Калинина на одном из съездов Советов и напишите название события, о котором он говорил.

«Самое трудное – положить начало, заложить фундамент. И сегодня четыре советские самостоятельные республики заложили фундамент. Я уверен, что успех начатого нами дела, при поддержке трудящихся, обеспечен».

Ответ: _____

14.

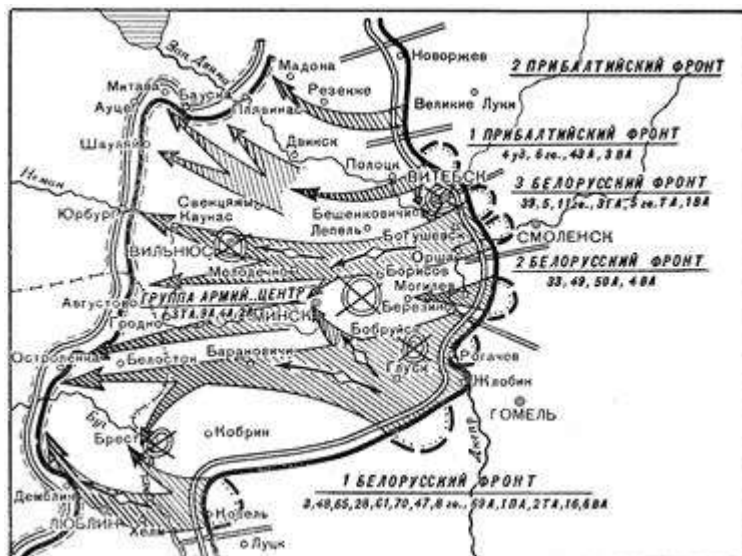

Укажите год и название военной операции, обозначенной на схеме.

Ответ: _____

15. Ниже даны четыре исторических деятеля. Выберите из них ОДНОГО и выполните задание.

- 1) П.А. Столыпин 2) В.И. Ленин 3) У. Черчилль 4) Г.К. Жуков

Укажите время жизни исторического деятеля (с точностью до десятилетия или части века).

Назовите не менее двух направлений его деятельности и дайте их краткую характеристику. Укажите результаты его деятельности по каждому из названных направлений.

Ответы к входной контрольной работе

1 вариант

1 -2

2 -3

3 -3

4 -1

5 -1

6 -2

7 -1

8 -3

9 -4

10- 3

11 -1542

12 -461325

13- нэп

14 -1942 г., операция «Уран»

2 вариант

1- 3

2 -1

3-4

4- 4
5 -2
6 -1
7 -4
8- 2
9 -2
10- 4

11 -4312
12 -526143
13 -образование СССР
14 -1944 г., операция «Багратион»

15-----

15 -----

Контрольная работа «Холодная война» – 11 класс. 2 ВАРИАНТ

Контрольная работа «Апогей и кризис советской системы» – 11 класс. 1 ВАРИАНТ

Контрольная работа «Апогей и кризис советской системы» – 11 класс. 2 ВАРИАНТ

Контрольная работа «Российская Федерация и мир на рубеже веков» – 11 класс. 1 ВАРИАНТ

Контрольная работа «Российская Федерация и мир на рубеже веков» – 11 класс. 2 ВАРИАНТ

Итоговая контрольная работа– 11 класс. 1 ВАРИАНТ

Итоговая контрольная работа– 11 класс. 2 ВАРИАНТ

Критерии оценивания:

Максимум – 20 баллов

баллы отметка

0 – 8 = «2»

9 – 14 = «3»

15 - 17 = «4»

18 - 20 = «5»

**ФОНД ОЦЕНОЧНЫХ СРЕДСТВ
УЧЕБНОГО ПРЕДМЕТА «ОБЩЕСТВОЗНАНИЕ»
ДЛЯ 10-11 КЛАССОВ**

**Паспорт
фонда оценочных средств
по учебному предмету «Обществознание»**

Класс 10

№ п/п	Контролируемые разделы (темы) предмета	Наименование оценочного средства
1.	Входная контрольная работа	к/р
2.	Человек в обществе	к/р
3.	Общество как мир культуры	к/р
4.	Регулирование общественных отношений	к/р
5.	Итоговая контрольная работа	к/р

Класс 11

№ п/п	Контролируемые разделы (темы) предмета	Наименование оценочного средства
1.	Входная контрольная работа	к/р
2.	Экономическая жизнь общества	к/р
3.	Социальная структура общества	к/р
4.	Политическая жизнь общества	к/р
5.	Итоговая контрольная работа	к/р

Входная контрольная работа – 10 класс. 1 ВАРИАНТ

1 Что является функцией исполнительной власти?

- 1) создание законов
- 2) разработка государственного бюджета
- 3) осуществление правосудия
- 4) разработка предвыборных программ

2 Отличительным признаком абсолютной монархии является

- 1) монополия на власть одной политической партии
- 2) обязанность граждан подчиняться законам
- 3) невмешательство государства в дела гражданского общества
- 4) передача власти по наследству

3 К отличительным признакам правового государства относятся

- 1) наличие армии и полиции
- 2) разделение и независимость ветвей власти
- 3) деятельность по поддержанию общественного порядка
- 4) суверенитет государства

4 Найдите организацию гражданского общества:

- 1) министерство связи и массовых коммуникаций..
- 2) ассоциация любителей русской классической литературы
- 3) отдел по борьбе с организованной преступностью
- 4) нотариат

5 К органам местного самоуправления относят

- 1) сход граждан
- 2) городское поселение
- 3) сельское поселение
- 4) городской округ

6 Верны ли следующие суждения о политической партии? только А 2) верно только Б

- А. В политическую партию обязательно входят представители обоих судебных систем. Б. Оба суждения неверны.*
Б. Политическая партия объединяет приверженцев близких идейных позиций.

7 Правовые нормы, в отличие от других социальных норм (норм морали)

- 1) регулируют поведение людей
- 2) ограничивают поведение людей
- 3) принимаются и обеспечиваются силой государства
- 4) вводят правила жизни в обществе

8 Какое учреждение призвано осуществлять надзор над точным и единообразным исполнением законов всеми государственными органами?

- 1) адвокатура
- 2) прокуратура
- 3) нотариат
- 4) суд

9 Парламент Российской Федерации, называемый Федеральным Собранием, состоит

- 1) из одной палаты
- 2) из двух палат
- 3) из трёх палат
- 4) нет правильного ответа

10 Что из перечисленного НЕ является основой конституционного строя в РФ?

- 1) народовластие
- 2) светский характер государства
- 3) признание человека, его прав и свобод высшей ценностью
- 4) господствующая идеология

11 Гражданка М. подарила дочери на свадьбу принадлежащее ей кольцо. Этот пример иллюстрирует, прежде всего, право гражданки М. как собственницы в отношении принадлежащего её имущества

- 1) владеть
- 2) распоряжаться
- 3) пользоваться
- 4) наследовать

12 Совершеннолетние Марк и Ольга подали в отдел ЗАГС заявление о государственной регистрации брака, но им отказали. Найдите причину отказа:

- 1) у Марка и Ольги -общий отец, но разные мамы.
- 2) Марк-верующий, а Ольга –атеистка.
- 3) Марк младше Ольги на 18 лет
- 4) Марк-вдовец, а Ольга ни разу не была замужем.

13 Какое слово пропущено?

.....права - обычай, прецедент, нормативно-правовой акт.

- 1) система
- 2) источник
- 3) отрасль
- 4) субъект

14 Верны ли суждения ?

А В любом государстве существует верховенство права.

Б. В правовом государстве гражданин и власть ответственны друг перед другом

- 1) верно только А
- 2) верно только Б
- 3) верны оба суждения
- 4) оба суждения не верны

15 Верны ли суждения о правоохранительных органах государства?

А. К задачам полиции относится обеспечение безопасности личности.

Б. Надзор за исполнением законов органами государственной власти осуществляет адвокатура

- 1) верно только А
- 2) верно только Б
- 3) верны оба суждения
- 4) оба суждения не верны

16 Найдите в приведенном списке примеры правовых норм и запишите цифры, под которыми они указаны

- 1) зубы следует чистить два раза в день
- 2) запрещается переходить дорогу на красный сигнал светофора
- 3) трудоспособные совершеннолетние дети обязаны содержать своих нетрудоспособных нуждающихся в помощи родителей
- 4) при входе в помещение мужчина должен снимать головной убор
- 5) запрещается нарушать неприкосновенность жилища

17 Установите соответствие между правами (свободами) человека и группами прав (свобод), к которым они относятся:

Права (свободы) человека	Группы прав (свобод) человека
А). право на охрану здоровья и медицинскую помощь	1) гражданские (личные) 2) политические 3) социально-экономические
Б) право на образование	
В) право на защиту чести и достоинства	
Г) право на свободу мирных собраний и митингов	
Д) право на жизнь	

Запишите в таблицу выбранные цифры под соответствующими буквами.

А	Б	В	Г	Д

18 На уроке рассматривались отрасли права. Учитель предложил сравнить гражданское право и административное право. Выберите и запишите в первую колонку таблицы порядковые номера черт сходства, а во вторую колонку — порядковые номера черт отличия.

- 1) одной из сторон может выступать должностное лицо
- 2) регулирует определенную сферу правоотношений
- 3) влияет на поведение людей
- 4) предполагает неравенство сторон

Черты сходства	Черты отличия

Входная контрольная работа – 10 класс. 2 ВАРИАНТ

1 Любое государство характеризуется:

- 1) верховенством права
- 2) наличием аппарата управления
- 3) соблюдением прав человека
- 4) независимой судебной системой

2 Что является характерной чертой тоталитарного политического режима?

- 1) концентрация власти в руках выборных органов
- 2) наличие единой идеологии, насаждаемой государством
- 3) свободные от цензуры средства массовой информации
- 4) развитое гражданское общество

3 К отличительным признакам правового государства относится

- 1) наличие профессионального аппарата управления
- 2) верховенство закона
- 3) наличие законодательного органа
- 4) суверенитет

4 Найдите организацию гражданского общества:

- 1) министерство внешней торговли
- 2) объединение владельцев автотранспорта
- 3) прокуратура
- 4) налоговая инспекция

5 К формам участия населения в осуществлении местного самоуправления НЕ относится:

- 1) собрание граждан
- 2) территориальное общественное самоуправление
- 3) приказ о представлении к государственной награде
- 4) обращения граждан

6 Верны ли следующие суждения о политической партии?

А. Политическая партия стремится к власти

Б. Политическая партия имеет не только центральные, но и организации на местах

- 1) верно только А
- 2) верно только Б
- 3) верны оба суждения
- 4) оба суждения неверны

7 Какие термины относятся к источникам права?

- 1) правовой обычай, прецедент, нормативный договор
- 2) высшая юридическая сила, всенародное голосование
- 3) деяние, противоправность, виновность
- 4) нормативность, формальная определенность

8 К правоохранительным органам НЕ относится:

- 1) МВД
- 2) адвокатура
- 3) суды
- 4) прокуратура

9 В соответствии с Конституцией РФ Правительство РФ

- 1) принимает законы
- 2) разрешает правовые споры
- 3) утверждает изменения границ между субъектами РФ
- 4) осуществляет управление федеральной собственностью

10 Конституция РФ определяет Россию как государство

- 1) демократическое, федеративное, социальное
- 2) федеративное, социальное, клерикальное
- 3) демократическое, федеративное, правовое, с республиканской формой правления
- 4) унитарное, демократическое, социальное

11. 14-летний юноша решил поработать в летние каникулы. На какую вакансию он, согласно закону, имеет право устроиться?

- 1) курьера
- 2) продавца в ночную смену.
- 3) грузчика в супермаркете
- 4) продавца в табачном киоске

12 Супруги Н. оформили развод, когда их сыну было 10 лет. Ребёнок остался жить с матерью. Какие права ребенка (или родителей) были нарушены?

- 1) ребенок пожелал жить с матерью
- 2) отец проживает отдельно, но часто видится и общается с сыном
- 3) бабушки и дедушки отстранены от общения с мальчиком
- 4) отец исправно платит алименты

13К какой из представленных ситуаций применима правовая норма?

- 1) гражданин С. вошел в храм, не сняв головного убора
- 2) будучи в гостях, гражданин С. испачкал скатерть соусом
- 3) гражданин С. переехал перекрёсток на запрещающий сигнал светофора.
- 4) гражданин С. добровольно отказался от путевки в санаторий.

14. Верны ли следующие суждения?

А. Власть государства распространяется на всех её граждан

Б. Государство представляет интересы общества в целом

- 1) верно только А
- 2) верно только Б
- 3) верны оба суждения
- 4) оба суждения неверны

15 Верны ли следующие суждения?

А. Полная дееспособность физического лица возникает с получением паспорта.

Б. Недееспособность является препятствием для регистрации брака

- 1) верно только А
- 2) верно только Б
- 3) верны оба суждения
- 4) оба суждения неверны

16 Найдите в приведенном списке конституционные обязанности гражданина РФ. Запишите цифры, под которыми они указаны

- 1) уважать права и свободы других лиц
- 2) свободно выражать свои мысли
- 3) получать высшее образование
- 4) защищать Отечество
- 5) платить налоги и сборы

17Установите соответствие между признаком и формой правления:

признак	Форма правления
А). единоличный глава государства	1) монархия 2) республика
Б) источником власти признаётся народ	
В) бессрочная пожизненная власть главы государства	
Г) принцип коллегиального принятия политических решений	
Д) принцип выборности высших органов власти	

Запишите в таблицу выбранные цифры под соответствующими буквами.

А	Б	В	Г	Д

18 Учитель на уроке охарактеризовал моральные и правовые нормы. Сравните эти два вида социальных норм. Выберите и запишите в первую колонку таблицы порядковые номера черт сходства, а во вторую — порядковые номера черт отличия:

- 1) создаются государством;
- 2) предполагают юридическую ответственность;
- 3) определяют границы дозволенного;
- 4) регулируют общественные отношения.

Черты сходства	Черты отличия

Ответы к входной контрольной работе

№ задания	ВАРИАНТ 1 Правильный ответ	ВАРИАНТ 2 Правильный ответ
1	2	2
2	4	2
3	2	2
4	2	2
5	1	3
6	2	3
7	3	1
8	2	2
9	2	4
10	4	3
11	2	1
12	1	3
13	2	3
14	2	3
15	1	2
16	235	145
17	33121	12122
18	23/14	34/12

Контрольная работа «Человек в обществе» – 10 класс. 1 ВАРИАНТ

1. Обществом в широком смысле слова называют

1. весь окружающий мир
2. совокупность форм объединения людей
3. группы, в которых происходит общение
4. взаимодействие людей в повседневной жизни

2.Связь всех сфер жизни общества

1. вытекает из целостности общества как системы
2. достигается политической борьбой
3. обеспечивается идеологической работой
4. устанавливается законодательным путем

3.Какая из перечисленных ниже наук дает наиболее общие знания об обществе и человеке?

1. экология
2. философия
3. правоведение
4. политология

4. К общественным отношениям относятся связи между:

1. геомагнитными явлениями и здоровьем людей
2. агротехническими приемами возделывания почвы и получением урожая
3. социальным расслоением и политическими конфликтами
4. колебаниями солнечной активности и возникновением эпидемий

5.Какой из признаков присущ традиционному обществу?

1)	развитое фабричное производство
2)	создание основного продукта в сельском хозяйстве
3)	завершение промышленного переворота
4)	высокоразвитая инфраструктура

6.Верны ли следующие суждения о взаимосвязи сфер общественной жизни?

А: Рост государственных ассигнований на производство новых видов вооружения является примером связи политической и экономической сфер общества.

Б: Финансирование меценатом деятельности музея является примером связи экономической и духовной сфер общества.

- 1) верно только А
- 2) верно только Б
- 3) верны оба суждения
- 4) оба суждения неверны.

7.Выделяя основные элементы общества, их взаимосвязь и взаимодействие, ученые характеризуют общество как

- 1) систему
- 2) часть природы
- 3) материальный мир
- 4) цивилизацию

8.Установите соответствие социальных фактов сферам общественной жизни: к каждой позиции, данной в первом столбце, подберите позицию из второго столбца.

СОЦИАЛЬНЫЙ ФАКТ

СФЕРА ОБЩЕСТВЕННОЙ ЖИЗНИ

- | | |
|--|------------------|
| 1) расчет параметров бюджета страны | А) духовная |
| 2) формирование национального самосознания | Б) социальная |
| 3) очередные выборы главы государства | В) экономическая |
| 4) разработка бизнес-плана компании | Г) политическая |
| 5) концерт всемирно известного музыканта | |

9.Политическая сфера жизни общества включает

- 1) природную среду жизни людей
- 2) научные исследования в биологии
- 3) организацию предприятий малого бизнеса
- 4) избирательную систему

10. Верны ли суждения о глобальных проблемах современного общества?

А. Глобальные проблемы носят комплексный характер.

Б. Усиливающаяся глобализация всех сфер жизни общества имеет неоднозначные последствия.

- 1) верно только А
- 2) верно только Б
- 3) верны оба суждения
- 4) оба суждения неверны

11. К глобальным проблемам современного мира относится

1. возникновение новых межгосударственных объединений

2. завершение промышленного переворота

3. существенный разрыв между уровнями развития регионов планеты

4. интенсивное развитие науки

12. Верны ли следующие суждения о различных типах обществ.

А. В индустриальном обществе высоко ценятся индивидуальные особенности человека, поощряются инициатива и предприимчивость.

Б. Уважение к обычаям, веками складывавшимся нормам, преобладание коллективного начала над частным отличают постиндустриальное общество от индустриального.

1. верно только А
2. верно только Б
3. верны оба суждения
4. оба суждения неверны

13. Найдите в приведённом списке черты общества как динамичной системы и обведите цифры, под которыми они указаны.

1. обособление от природы
2. отсутствие взаимосвязи подсистем и общественных институтов
3. способность к самоорганизации и саморазвитию
4. выделение из материального мира
5. постоянные изменения
6. возможность деградации отдельных элементов

14. Природа:

1. является частью общества;
2. определяет развитие общества;
3. оказывает влияние на общество;
4. не зависит от общества

5. Проблемы, порожденные взаимодействием общества и природы, называют:

1. научно-техническими;
2. социальными;
3. культурно-историческими;
4. экологическими

16. Традиционное общество характеризуется:

1. быстрым развитием промышленности;
2. преобладанием доли сельского хозяйства в экономике;
3. принципом разделения властей;
4. разрушение сословной структуры

17. Составить схему: «Основные формы познания»

18. Назовите критерии истины.

19. Дать определение: - общество (в широком смысле)

- система
- социальные институты
- прогресс
- глобализация
- потребность

Контрольная работа «Человек в обществе» – 10 класс. 2 ВАРИАНТ

1. Какая пара слов пропущена в следующей фразе?

«Осушение людьми заболоченных земель является примером взаимодействия ...»

1. цивилизации и культуры
2. гражданина и государства
3. производства и потребления
4. общества и природы

2. Человека от животного, в частности, отличает наличие

1. кровообращения
2. речи
3. зрения
4. слуха

3. Отражение и преобразование действительности в художественных образах лежит в основе

1. искусства
2. науки
3. производства
4. образования

4. В отличие от природы, общество

1)	является системой
2)	находится в развитии
3)	выступает в качестве творца культуры
4)	развивается по собственным законам

5. Все виды производственной, общественной и духовной деятельности человека и общества, а также все их результаты в совокупности можно назвать

1)	культурой	2)	экономикой	3)	мировоззрением	4)	историей
----	-----------	----	------------	----	----------------	----	----------

6. Преобразование какой-либо стороны общественной жизни по инициативе власти, не уничтожающее основ существования социальной структуры, - это

- 1) реформа
- 2) контрреволюция
- 3) стагнация
- 4) революция

7. Верны ли следующие суждения о взаимосвязи природы и общества?

- А. Природа оказывает влияние на развитие общества.
Б. Общество всегда оказывает на природу благотворное влияние.

- 1) верно только А
- 2) верно только Б
- 3) верны оба суждения
- 4) оба суждения неверны

8. Какой из признаков характеризует индустриальное общество?

- 1) наука закладывает основы новых отраслей промышленности
- 2) высокая значимость религиозных институтов
- 3) агро-сырьевой характер хозяйства
- 4) использование в промышленности научных достижений

9. Верны ли следующие суждения об обществе?

- А. В широком смысле под обществом надо понимать конкретный этап в историческом развитии какого-либо народа или страны.
Б. В широком смысле общество - это обособившаяся от природы, но тесно связанная с ней часть материального мира, состоящая из индивидуумов и включающая в себя способы взаимодействия людей и формы их объединения.

- 1) верно только А
- 2) верно только Б
- 3) верны оба суждения
- 4) оба суждения неверны

10. Выделяя основные элементы общества, их взаимосвязь и взаимодействие, ученые характеризуют общество как:

1. систему
2. часть природы
3. материальный мир
4. цивилизации

11. Все то, что создано человеком, в своей совокупности называется

1. обществом
2. культурой
3. искусством
4. социумом

12. Из перечисленных наук познание общества как целостной динамичной системы видов занимается

1. психология
2. социология
3. политология
4. культурология

13. В процессе развития общество:

1. обособилось от природы, но осталось неразрывно связанным с ней;
2. обособилось от природы и стало независимо от нее;
3. осталось частью природы;
4. перестало оказывать влияние на природу.

14. Какая сфера жизни общества включает в себя отношения людей по поводу власти:

2. экономическая;
3. политическая;
4. социальная;
5. духовная.

15. Обществом в широком смысле слова называют:

1. совокупность форм объединения людей;
2. весь окружающий мир;
3. группы, в которых происходит общение;
4. взаимодействие людей в повседневной жизни.

16. Традиционное общество характеризуется:

5. быстрым развитием промышленности;
6. преобладанием доли сельского хозяйства в экономике;
7. принципом разделения властей;
8. разрушение сословной структуры

17. Составить схему: «Информационная сфера».

18. Назовите основные виды деятельности?

19. Дать определение: - общественные отношения

- познание
- истина
- культура (в широком смысле)
- деятельность
- регресс

Ответы к контрольной работе «Человек в обществе»

Вариант 1

1. 2
2. 1
3. 2
4. 3
5. 2
6. 3
7. 1
8. ВБГВА
9. 4
10. 3
11. 3
12. 1
13. 356
14. 3
15. 4
16. 2

Вариант 2

1. 4
2. 2
3. 1
4. 3
5. 1
6. 1
7. 1
8. 4
9. 2
10. 1
11. 2
12. 2
13. 1
14. 2
15. 1
16. 2

Контрольная работа «Общество как мир культуры» – 10 класс. 1 ВАРИАНТ

1. Вставьте вместо пропуска.

«Процесс духовного творчества является неотъемлемой частью _____ культуры».

2. Культура, произведения которой рассчитаны на узкий круг знатоков, называется:

- а) народной;
- б) массовой;
- в) духовной;
- г) элитарной.

3. Особая форма общественного сознания, регулирующая действия людей в обществе с помощью норм, называется:

- а) культурой;
- б) моралью;
- в) правом;
- г) благородством.

4. Специфическим для религии как явления культуры является:

- а) вера в лучшее будущее;
- б) вера в сверхъестественное;
- в) связь с миром переживаний;
- г) особое мироощущение.

5. Образование в современном мире отличает:

- а) исключительно светский характер;
- б) общедоступность;
- в) многообразии путей получения;
- г) исключительно государственный характер.

6. Из утверждений **А** и **Б** верно:

- 1) только **А**;
- 2) и **А**, и **Б**.
- 3) только **Б**;
- 4) ни **А**, ни **Б**.

А. Наука является результатом деятельности ученых, нацеленной на создание ценностей и удовлетворение, прежде всего, духовных потребностей человека.

Б. В результате развития науки повышается культура людей.

7. Происхождение искусства исторически связано с:

- а) изменением климата;
- б) сохранением коллективного опыта;
- в) ростом народонаселения;
- г) возникновением государства

8. Культура, создаваемая анонимными творцами, часто не имеющими профессиональной подготовки, называется:

- а) элитарной;
- б) массовой;
- в) народной;
- г) духовной.

9. Из положений **А** и **Б** верно:

- 1) только **А**;
- 2) и **А**, и **Б**.
- 3) только **Б**;
- 4) ни **А**, ни **Б**.

А. Религия – одна из древнейших форм культуры.

Б. Религия включает в себя определенные научно обоснованные взгляды и представления людей.

10. Закончите высказывание.

«Совокупность этических ценностей, основанную на определенных нормах и заповедях, называют ...»

11. К особенностям **современного этапа** развития науки в отличие от предыдущих относится:

- а) стремление к познанию истины;
- б) широкое использование исследовательской заводской аппаратуры;
- в) периодическое обновление взглядов на окружающий мир;
- г) стремление составить научную картину мира.

12. К мировым религиям относится:

- а) буддизм;
- б) синтоизм;
- в) брахманизм;
- г) индуизм.

13. Наиболее полное перечисление принципов развития современного образования дано в варианте:

- а) гуманизация, интернационализация, гуманитаризация, интеграция в содержании обучения.
- б) гуманизация, направленность на усвоение неизменных знаний, интернационализация, нацеленность на бытовое применение знаний;
- в) гуманизация, направленность на усвоение гуманитарных знаний, интеграция в содержании обучения, гуманитаризация;
- г) интернационализация, гуманитаризация, направленность на усвоение неизменных знаний, гуманизация;

14. К морали в отличие от права относится:

- а) Законы РФ;
- б) Принципы, нормы поведения;
- в) Конституция РФ;
- г) Уставы общественной организации

15. Дать определение:

- а) духовная жизнь общества;
- б) дифференциация науки;
- в) этика;

16. Перечислите:

- а) функции культуры;
- б) принципы морали.

Контрольная работа «Общество как мир культуры» – 10 класс. 2 ВАРИАНТ

1. Вставьте вместо пропусков.
«Своеобразная целостность, включающая искусство, науку, нравственность, религию, называется _____ культурой».
2. Культура, которая создается привилегированной частью общества или по ее заказу:
а) элитарная; б) духовная;
в) народная; г) материальная.
3. Совокупность норм, определяющих поведение человека в обществе и основанных на общественном мнении, называется:
а) моралью; б) правом;
в) культом; г) догмой.
4. Специфическим для религии как явления культуры является:
а) обращение к эмоциям; б) использование символики;
в) вера в лучшее будущее; г) вера в реальность чуда.
5. Современное образование в нашей стране предполагает:
а) обязательность обучения в государственной школе;
б) обязательность единых программ обучения;
в) обязательность высшего образования;
г) вариативность (наличие разных типов и видов школ).
6. Из утверждений **А** и **Б** верно:
1) только **А**; 2) и **А**, и **Б**.
3) только **Б**; 4) ни **А**, ни **Б**.
А. Наука – это специальная область культуры, основные функции которой состоят в формировании системы логически упорядоченных знаний.
Б. Наука – это смесь рационально пространственных прогнозов.
7. Происхождение искусства исторически связано с:
а) ритуалом и культом; б) политической деятельностью;
в) развитием природы; г) сокращением числа диких животных.
8. Культура, которая не выражает изысканных вкусов аристократии или духовных поисков народа, называется:
а) элитарной; б) массовой;
в) народной; г) духовной.
9. Из положений **А** и **Б** верно:
1) только **А**; 2) и **А**, и **Б**.
3) только **Б**; 4) ни **А**, ни **Б**.
А. Мораль возникла на основе жизненного опыта людей.
Б. Мораль сильна тем, что ее нормы обязательны для исполнения и охраняются законом.
10. Закончите высказывание.
«Все виды преобразовательной деятельности человека и общества, а также ее результаты, называют ...»

- 11.** К особенностям современного этапа развития науки в отличие от предыдущих относится:
- а) интеграция научных знаний;
 - б) сочетание теоретических и экспериментальных разработок;
 - в) стремление к научной истине;
 - г) отказ от устаревших выводов.
- 12.** Среди перечисленных старейшей мировой религией является:
- а) христианство;
 - б) индуизм;
 - в) буддизм;
 - г) синтоизм.
- 13.** Наиболее полное перечисление принципов развития современного образования дано в варианте:
- а) гуманизация, направленность на усвоение неизменных знаний, интернационализация, нацеленность на бытовое применение знаний;
 - б) интернационализация, гуманитаризация, направленность на усвоение неизменных знаний, гуманизация;
 - в) гуманизация, направленность на усвоение гуманитарных знаний, интеграция в содержании обучения, гуманитаризация;
 - г) гуманизация, интернационализация, гуманитаризация, интеграция в содержании обучения.
- 14.** Мораль в отличие от права:
- а) содержит нормы поведения;
 - б) возникает на основе опыта;
 - в) опирается на поддержку общества;
 - г) находится в развитии.
- 15.** Дать определение:
- а) духовная жизнь личности;
 - б) интеграция науки;
 - в) эстетика;
- 16.** Перечислите:
- а) пути создания культуры;
 - б) закономерности развития морали.

Ответы к контрольной работе «Общество как мир культуры»

Вариант 1	Вариант 2
1. духовной	1. духовной
2. г	2. а
3. б	3. а
4. б	4. г
5. в	5. г
6. 2	6. 2
7. б	7. а
8. в	8. б
9. 1	9. 1
10. моралью	10. культурой
11. б	11. а
12. а	12. в
13. а	13. г
14. б	14. в
<p>15. а) духовная жизнь общества – духовная сфера жизни общества, которая охватывает науку, нравственность, религию, философию, искусство, научные учреждения и учреждения культуры, а также соответствующую деятельность людей;</p> <p>б) дифференциация науки – выделение из потока наук узкоспециализированных направлений;</p> <p>в) этика – раздел философии, система учений о нравственности и морали.</p>	<p>15. а) духовная жизнь личности – духовный мир личности, к которому относятся знания, вера, чувства, потребности, способности и стремления людей;</p> <p>б) интеграция науки – объединение нескольких наук и создание нового научного направления;</p> <p>в) эстетика – философская наука, изучающая сущность и формы искусства.</p>
<p>16. а) функции культуры: адаптационная (приспособления), накопление и хранение, целеполагание и регулирование, социализация, коммуникативная (информативная);</p> <p>б) принципы морали: гуманность, справедливость, взаимность, милосердие, великодушные, терпимость и д.т.</p>	<p>16. а) пути создания культуры: создание традиций (накопленный опыт предыдущих поколений), новаторство (приращение культурных ценностей);</p> <p>б) закономерности развития морали: всеобщность, исторический характер, связь с другими элементами духовной жизни, воздействие на формы культуры, решение глобальных проблем, императивный характер.</p>

Контрольная работа «Правовое регулирование общественных отношений» – 10 класс.

1 ВАРИАНТ

1. Система общеобязательных, формально определенных юридических норм, установленных и обеспечиваемых государством, и направленная на регулирование общественных отношений, называется:

- а) правом; б) законом; в) моралью; г) нормой.

2. Установленные государством общеобязательные, формально определенные правила поведения, называются:

- а) нормами морали;
б) нормами права;
в) корпоративными нормами;
г) традиционными нормами.

3. Все социальные нормы:

- а) регулируют общественные отношения;
б) обеспечиваются силой государства;
в) являются общеобязательным правилом поведения;
г) выражаются в официальной форме.

4. Внутренняя структура права, состоящая из взаимосвязанных норм и институтов, регулирующих различные виды деятельности, называется:

- а) отраслью права; в) источником права;
б) системой права; г) сводом законов.

5. Примером нормы уголовного права является утверждение:

- а) арест имущества должника;
б) основные права и свободы человека, принадлежащие ему от рождения;
в) преступление, совершенное умышленно;
г) уничтожение полезной для леса фауны влечет наложение штрафа.

6. Что является примером правонарушения:

- а) отказ одного из супругов от совместного проживания в семье;
б) ложное свидетельство в ходе проведения уголовного расследования;
в) отказ избирателя от участия в голосовании;
г) критика приказа начальника на собрании коллектива.

7. Проступок отличается от преступления:

- а) противоправностью;
б) виновностью;
в) степенью социальной опасности;
г) наступлением юридической ответственности.

8. Основным законом в РФ является:

- а) уголовный кодекс; в) гражданский кодекс;
б) конституция; г) налоговый кодекс.

9. Среди перечисленных правовых актов наибольшей юридической силой обладает:

- а) закон субъекта РФ; в) указ Президента РФ;
б) постановление Правительства; г) закон РФ.

10. Имущественные и связанные с ними личные неимущественные отношения, порядок наследования регулируются кодексом:

- а) трудовым; в) гражданским;
б) гражданско-процессуальным; г) семейным.

11. Установите соответствие между правовым положением личности в РФ и приведенными конституционными правами: к каждой позиции, данной в первом столбце, подберите соответствующую позицию из второго столбца.

Конституционные права	Виды правового статуса
А) право на жизнь	1) Гражданин РФ
Б) право на участие в управлении делами государства	
В) право на защиту чести и доброго имени	2) Каждый человек, законно проживающий в РФ
Г) право равного доступа к государственной службе	
Д) право иметь в частной собственности землю	

Ответ:

А	Б	В	Г	Д

12. Установите соответствие между палатами Федерального Собрания и их функциями и полномочиями: к каждой позиции, данной в первом столбце подберите соответствующую позицию из второго столбца.

Функции и полномочия	Палаты федерального собрания
А) решать вопрос о возможности использования Вооруженных сил РФ за пределами территории РФ	1) Государственная Дума РФ
Б) назначать на должность судей высших судов РФ	
В) освобождать от должности Генерального прокурора РФ	
Г) решать вопрос о доверии Правительству	2) Совет Федерации
Д) объявлять амнистию	

Ответ:

А	Б	В	Г	Д

13. Что из перечисленного ниже относится к конституционным обязанностям гражданина РФ? Запишите цифры, под которыми они указаны.

1. декларировать свои доходы
2. бережно относиться к природным богатствам
3. платить законно установленные налоги
4. свидетельствовать в суде
5. определять свою национальную принадлежность
6. участвовать в общественно-политической деятельности

Ответ: _____.

14. Установите соответствие между органами по обеспечению правовой помощи в РФ и приведенными функциями: к каждой позиции, данной в первом столбце, подберите соответствующую позицию из второго столбца.

Функции	Органы по обеспечению правовой помощи
А) придание совершаемых сторонами действиям юридической силы	1) адвокатура
Б) консультирование по правовым вопросам	
В) удостоверение сделок и установление фактов	2) нотариат
Г) участие в качестве представителя доверителя в судебном процессе	
Д) составление заявлений, жалоб, ходатайств	

Ответ:

А	Б	В	Г	Д

15. Что входит в систему права? Выберите из приведенного списка нужные позиции и запишите цифры, под которыми они указаны.

1. правовой обычай
2. норма права
3. отрасль права
4. правовая санкция
5. институт права
6. судебный прецедент

Ответ: _____.

Контрольная работа «Правовое регулирование общественных отношений» – 10 класс.

2 ВАРИАНТ

1. Совокупность юридических норм и институтов, которые регулируют однородные общественные отношения, называют:

- а) нормой права; в) моралью;
- б) системой права; г) отраслью права.

2. К юридическим правам относится право на:

- а) создание семьи;
- б) личное счастье;
- в) заботу со стороны близких;
- г) личную неприкосновенность.

3. Выраженное в государственных актах, охраняемое государством и обязательное правило поведения называется:

- а) нормой морали;
- б) партийной нормой;
- в) правовой нормой;
- г) традиционной нормой.

4. Внутренняя структура права, состоящая из взаимосвязанных норм и институтов, регулирующих различные виды деятельности, называется:

- а) отраслью права;
- б) системой права;
- в) источником права;
- г) сводом законов

5. Примером нормы трудового права может служить положение:

- а) каждый обязан сохранять природу;
- б) по желанию работника, работающего в праздничный день, ему может быть предоставлен другой день отдыха;
- в) суд, прокурор, следователь и лицо, производящее дознание, должны разъяснять участвующим в деле их права;
- г) никто не может быть повторно осужден за одно и то же преступление.

6. Захват пиратами морского судна в нейтральных водах является примером правонарушения:

- а) процессуального; в) административного;
- б) международного; г) гражданско-правового.

7. В приведенном перечне преступлением является:

- а) мелкое хулиганство;
- б) хранение, распространение наркотических веществ;
- в) отказ уступить место пожилому человеку в транспорте;
- г) ссора с родителями.

8. Заведомо ложное сообщение о готовящемся террористическом акте нарушает:

- а) уголовный кодекс;
- б) кодекс об административных правонарушениях;
- в) гражданский кодекс;
- г) уголовно-процессуальный кодекс.

9. Юридическая ответственность является следствием:

- а) правонарушения;
- б) аморального поведения;
- в) несоблюдения неписанных правил поведения в обществе;
- г) нарушения традиций.

10. Прогул студентом учебных заведений без уважительной причины повлечет привлечение его к ответственности:

- а) административной; в) дисциплинарной;
- б) уголовной; г) гражданско-правовой.

11. Запишите слово, пропущенное в схеме.

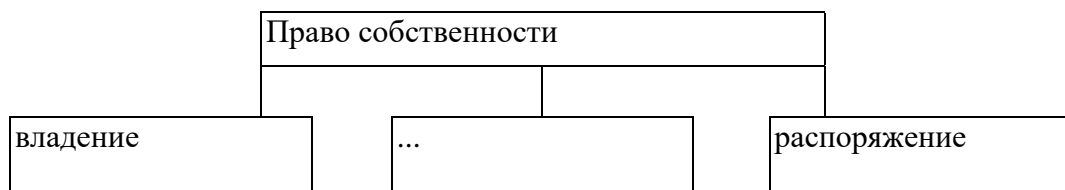

12. Каждый гражданин РФ обладает активным избирательным правом

- 1) с 14 лет
- 2) с 16 лет
- 3) с 18 лет
- 4) с 20 лет

13. К административным правонарушениям относится

- 1) дезертирство
- 2) жестокое обращение с животными
- 3) мелкое хищение
- 4) мошенничество

14. Верны ли следующие суждения о личных правах и обязанностях супругов в РФ?

- А. В РФ каждый из супругов свободен в выборе рода занятий, профессии.
 - Б. В РФ каждый из супругов не свободен в выборе мест пребывания и жительства.
- 1) верно только А
 - 2) верно только Б
 - 3) верны оба суждения
 - 4) оба суждения неверны

15. Установите соответствие между видами права и его отраслями: к каждой позиции, данной в первом столбце, подберите соответствующую позицию из второго столбца.

ОТРОСЛИ ПРАВА

- А) финансовое право
- Б) трудовое право
- В) семейное право
- Г) административное право
- Д) уголовное право

ВИДЫ ПРАВА

- 1) публичное
- 2) частное

Запишите в таблицу выбранные цифры под соответствующими буквами.

А	Б	В	Г	Д

Ответы к контрольной работе «Правовое регулирование общественных отношений»

Вариант - 1	Вариант - 2
1. а	1. г
2. б	2. г
3. а	3. в
4. б	4. б
5. в	5. б
6. б	6. б
7. в	7. б
8. б	8. а
9. г	9. а
10. в	10. в
11.21211	11.Пользование
12.22211	12.3
13.23	13.3
14.21211	14.1
15.235	15.12211

Итоговая контрольная работа– 10 класс. 1 ВАРИАНТ

1. Понятие «общество» включает в себя

- 1) природную среду обитания людей
- 2) формы объединения людей
- 3) принцип неизменности элементов
- 4) окружающий мир

2. Отличительным признаком понятия «личность» является:

- 1) членораздельная речь
- 2) способность брать ответственность на себя
- 3) наличие физических потребностей
- 4) сознание и мышление

3. Верны ли следующие суждения о взаимосвязи сфер общественной жизни?

- А. Отдельные произведения могут создаваться по заказу государственных органов
- Б. Введение цензуры в СМИ иллюстрирует связь политической и духовной сфер жизни общества

- 1) верно только А
- 2) верно только Б
- 3) верны оба суждения
- 4) оба суждения неверны

4. В познавательной деятельности в отличие от других видов деятельности цель заключается в

- 1) получении достоверных знаний
- 2) общении с окружающим миром
- 3) преобразовании окружающего мира
- 4) оценке окружающей действительности

5. Какую функцию науки иллюстрирует разработка новых способов защиты жилища человека от несанкционированного вторжения?

- 1) познавательную
- 2) прогностическую
- 3) объяснительную
- 4) социальную

6. Восприятие – это

- 1) форма рационального познания
- 2) присущее только человеку психическое свойство
- 3) способ объяснения мира
- 4) форма чувственного познания

7. И нормы морали, и нормы права

- 1) выражаются в официальной форме
- 2) создаются государством
- 3) регулируют общественные отношения
- 4) обеспечиваются силой государства

8. Производство продуктов преимущественно для собственного потребления характерно для экономики

- 1) рыночной
- 2) традиционной
- 3) смешанной
- 4) командной

9. К отрицательным последствиям рыночной экономики относится

- 1) свободное ценообразование
- 2) неравенство в распределении благ
- 3) конкуренция
- 4) безработица

10. Политический режим, которому свойственно четкое разделение властей, многопартийность, гарантированность свобод граждан, регулярные выборы называется

- 1) тоталитарным
- 2) авторитарным
- 3) демократическим
- 4) олигархическим

11. К отличительным признакам правового государства относится

- 1) реализация принципа разделения властей
- 2) принятие общеобязательных для населения решений
- 3) установление и взимание налогов
- 4) действия принципа верховенства государственной власти

12. Запишите слово, пропущенное в схеме.

Примеры социальных общностей, образованных по _____ признаку : дети, подростки, молодежь, пожилые.

13. Назовите понятие общее для данного ряда или объединяющее данный ряд и запишите его в ответ.

Семья, государство, церковь, СМИ, профсоюзы

Ответ: _____

14. Установите соответствие между правоотношениями и отраслями права, которые их регулируют: к каждой позиции в первом столбце подберите соответствующую позицию во втором столбце.

ПРАВООТНОШЕНИЯ

- 1) гражданин был принят на работу механиком
- 2) суд установил опеку над несовершеннолетним
- 3) суд признал, что деяние было совершено в состоянии необходимой обороны
- 4) гражданину был предоставлен ежегодный отпуск
- 5) гражданин был признан виновным и приговорен к лишению свободы

ОТРАСЛИ ПРАВА

- А) трудовое право
- Б) семейное право
- В) уголовное право

Запишите последовательность букв в таблицу, а затем перенесите их в ответ.

1	2	3	4	5

15. Раскройте смысл высказывания и изложите свою точку зрения на выдвинутое автором положение. Используйте при этом знания, соответствующие понятия общественнознания, а также факты общественной жизни, собственный жизненный опыт.

*«Никто не становится хорошим человеком случайно»
Тит Макций Плавт, римский ученый*

**16. Что собой представляет мажоритарная избирательная система?
Что собой представляет пропорциональная избирательная система?**

Итоговая контрольная работа– 10 класс. 2 ВАРИАНТ

1. К характеристике общества как системы относится

- | | |
|---|-----------------------------|
| 1) неизменность во времени | 3) часть природы |
| 2) способы взаимодействия и формы объединения людей | 4) материальный мир в целом |

2. Человек в отличие от животного способен

- | | |
|---|--------------------------|
| 1) совершать привычные действия | 3) проявлять эмоции |
| 2) предварительно обдумывать свое Поведение | 4) заботится о потомстве |

3. Верны ли следующие суждения, характеризующие отношения элитарной и массовой культуры?

Элитарная культура может

- А. Быть источником идей, приемов и образов для массовой культуры
Б. Финансируется за счет прибыли, полученной в сфере массовой культуры
- | | |
|-------------------|-------------------------|
| 1) верно только А | 3) верны оба суждения |
| 2) верно только Б | 4) оба суждения неверны |

4. Труд в отличие от познания

- 1) носит целенаправленный характер
- 2) предполагает обязательное использование техники
- 3) направлен на достижение практической пользы
- 4) осуществляется только человеком

5. Какую функцию науки иллюстрирует создание искусственных заменителей сахара для людей, страдающих различными заболеваниями?

- | | |
|--------------------|-------------------|
| 1) познавательную | 3) социальную |
| 2) прогностическую | 4) объяснительную |

6. Укажите форму рационального познания

- | | |
|---------------|------------------|
| 1) восприятие | 3) представление |
| 2) понятие | 4) память |

7. Правило поведения, установленное и поддерживаемое государством, является

- | | |
|------------------------|-----------------------|
| 1) политической нормой | 3) правовой нормой |
| 2) моральной нормой | 4) религиозной нормой |

8. К признакам рыночной экономики относится

- 1) преобладание государственной собственности
- 2) регулирование цен государственным органом управления экономикой
- 3) существование государственных планов, обязательных для производителей
- 4) отсутствие планового регулирования государством количества продукции

9. Потребитель- это тот, кто

- | | |
|---|-----------------------------------|
| 1) определяет качество товара | 3) влияет на доступность товара |
| 2) устанавливает надбавку к цене товара | 4) приобретает и использует товар |

10. Семья в отличие от других социальных институтов выполняет функцию

- | | |
|-------------------|---------------------------------|
| 1) воспитательную | 3) эмоционально-психологическую |
| 2) репродуктивную | 4) социально-статусную |

11. Характерной чертой тоталитарного общества является

- 1) наличие всеобщего избирательного права и свободных выборов
- 2) конкуренция в борьбе за власть различных партий
- 3) уважение и защита законом прав меньшинства
- 4) закрытость власти от общества, отсутствие подлинной информации о ее действиях

Часть В.

12. Запишите слово, пропущенное в схеме.

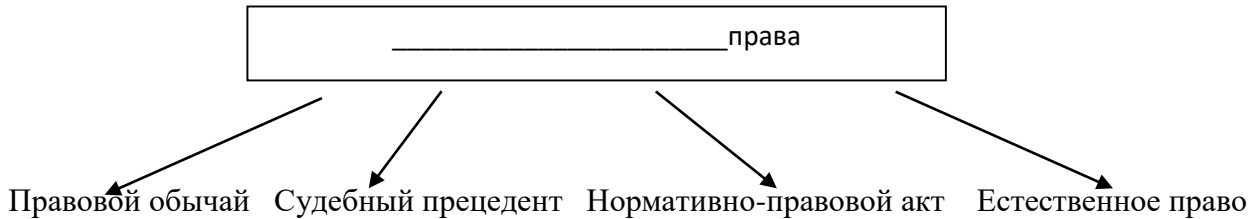

13. Ниже приведен ряд терминов. Все они, за исключением одного, характеризуют понятие «признаки государства». Найдите и запишите в ответ «выпадающий» термин:

Территория, налоги, республика, суверенитет, публичная власть

Ответ: _____

14. Установите соответствие между критерием социального статуса и его видом: к каждой позиции, данной в первом столбце подберите соответствующую позицию во втором столбце.

КРИТЕРИИ СТАТУСА

ВИДЫ СТАТУСА

- 1) национальность
 - 2) профессия
 - 3) пол
 - 4) образование
 - 5) социальное происхождение
- А) достигаемый
 - Б) предписанный

Запишите последовательность букв в таблицу, а затем в ответ.

1	2	3	4	5

15. Раскройте смысл высказывания и изложите свою точку зрения на выдвинутое автором положение. Используйте при этом знания, соответствующие понятия обществознания, а также факты общественной жизни, собственный жизненный опыт.

«Законы должны для всех иметь одинаковый смысл».
Ш.Монтескье

16. Что собой представляет мажоритарная избирательная система?

Что собой представляет пропорциональная избирательная система?

Ответы к итоговой контрольной работе – 10 класс

Вариант 1.

- 1.2
- 2.2
- 3.3
- 4.1
- 5.4
- 6.4
- 7.3
- 8.2
- 9.2
- 10.3
- 11.1
- 12.возрастной
- 13. социальные институты
- 14. 1а, 2б, 3в, 4а, 5в
- 15.-----
- 16. -----

Вариант 2.

- 1.2
- 2.2
- 3.3
- 4.1
- 5.3
- 6.4
- 7.3
- 8.4
- 9.4
- 10.3
- 11.4
- 12. источники
- 13. республика
- 14. 1б, 2а, 3б, 4а, 5а
- 15.-----
- 16.-----

Входная контрольная работа – 11 класс. 1 ВАРИАНТ

1. Запишите слово, пропущенное в таблице.

Судопроизводство	Подсудные дела
-----	изобличение преступников, предание их суду, назначение наказания
гражданское	исковые дела по спорам, возникающим из семейных правоотношений

2. В приведённом ниже ряду найдите понятие, которое является обобщающим для всех остальных представленных понятий. Запишите это **слово (словосочетание)**.

Взгляды; идеалы; представления; мировоззрение; ценностные установки.

3. Ниже приведён перечень характеристик. Все они, за исключением двух, относятся к характеристикам искусства.

1) образность, 2) пробуждение фантазии и воображения, 3) достоверность и проверяемость результатов, 4) нацеленность на получение объективной истины, 5) эмоциональность восприятия, 6) наглядность.

Найдите две характеристики, «выпадающие» из общего ряда, и запишите цифры, под которыми они указаны.

4. Выберите верные суждения об обществе и его типах и запишите цифры, под которыми они указаны.

- 1) Общество - это совокупность всех форм объединения и способов взаимодействия людей, в которых выражается их взаимозависимость.
- 2) Основной фактор производства индустриального общества - земля.
- 3) Все сферы общественной жизни, социальные институты подвержены изменениям.
- 4) Системный характер общества проявляется в наличии социальных общностей и групп, связанных общественными отношениями.
- 5) Общество представляет собой закрытую систему, не взаимодействующую с внешней средой.

5. Установите соответствие между примерами и сторонами сущности человека: к каждому элементу, данному в первом столбце, подберите соответствующий элемент из второго столбца.

ПРИМЕРЫ

- А) Рост Владимира 195 см.
- Б) Ирина доброжелательна к коллегам по работе.
- В) Фёдор физически вынослив.
- Г) Василий любит классическую музыку.
- Д) У Николая много друзей.

СТОРОНЫ СУЩНОСТИ
ЧЕЛОВЕКА

- 1) биологическая
- 2) социальная

6. В стране Z проводится реформа образования. Какие факты свидетельствуют о том, что реформа направлена на гуманизацию образования? Запишите цифры, под которыми они указаны.

- 1) компьютеризация образовательного процесса
- 2) ориентация на интересы и склонности ученика
- 3) применение технологий, сберегающих здоровье детей
- 4) увеличение количества учебных предметов
- 5) сокращение времени изучения естественных наук
- 6) особое внимание нравственному воспитанию детей

7. Выберите верные суждения о деятельности и запишите цифры, под которыми они указаны.

- 1) Деятельность связана с удовлетворением потребностей человека, социальной группы, общества в целом.
- 2) Творческая деятельность присуща и человеку, и животному.
- 3) В результате трудовой деятельности создаются материальные и духовные ценности.
- 4) Один и тот же вид деятельности может быть вызван с различными мотивами людей.
- 5) Структура деятельности предполагает наличие цели и средств её достижения.

8. Установите соответствие между характерными чертами и типами (разновидностями) культуры: к каждой позиции, данной в первом столбце, подберите соответствующую позицию из второго столбца.

ХАРАКТЕРНЫЕ ЧЕРТЫ

- А) коммерциализация духовной деятельности
- Б) приоритетное развитие развлекательных жанров
- В) необходимость специальной подготовки зрителей
- Г) ориентация на запросы широкого круга потребителей
- Д) сложность содержания

ТИПЫ (РАЗНОВИДНОСТИ) КУЛЬТУРЫ

- 1) массовая
- 2) элитарная

9. Гонка вооружений повлияла на обострение экологической и экономической ситуации в мире. Выберите из приведенного ниже списка глобальные проблемы, которые непосредственно отражены в данной причинно-следственной связи. Запишите цифры, под которыми они указаны.

- 1) угроза новой мировой войны
- 2) экологический кризис и его последствия
- 3) отставание развивающихся стран «третьего мира» от развитых стран
- 4) демографическая ситуация на планете
- 5) алкоголизм и наркомания
- 6) международный терроризм

10. Выберите верные суждения о социальных нормах и запишите цифры, под которыми они указаны.

- 1) В социальных нормах отражаются ценностные представления общества.
- 2) В отличие от обычаев, правовые нормы фиксируются в письменных источниках.
- 3) Порядок применения правовых норм не отличается от порядка применения норм морали.
- 4) Правила поведения, основанные на представлениях общества или отдельных социальных групп о добре и зле, справедливом и несправедливом, называют моральными нормами.
- 5) Моральные нормы обеспечиваются (охраняются) силой государства.

11. Выберите верные суждения о социальных конфликтах и запишите цифры, под которыми они указаны.

- 1) Социальные конфликты могут носить как конструктивный, так и деструктивный характер.
- 2) Непонимание причин, вызывающих конфликт, может привести к увеличению его масштабов.
- 3) Стороны конфликта в ходе его развития способны объединяться для достижения поставленных целей.
- 4) Одним из путей разрешения социального конфликта является продолжение конфронтации.
- 5) Социальный конфликт всегда порождён экономическими причинами.

12. Учёные опросили граждан страны Z. Им задавали вопрос: «С чем, по Вашему мнению, связано отклоняющееся поведение людей?». Результаты опроса (в % от числа опрошенных) представлены в виде диаграммы.

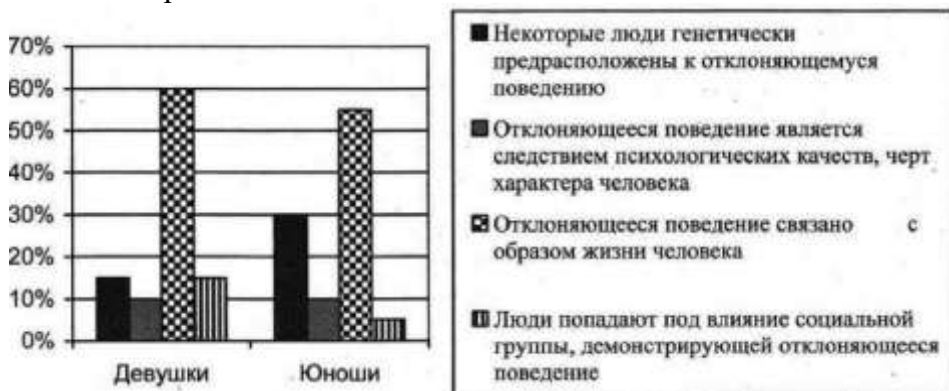

Найдите в приведённом списке выводы, которые можно сделать на основе диаграммы, и запишите цифры, под которыми они указаны.

- 1) Наименьшая доля опрошенных юношей видит причину отклоняющегося поведения во влиянии социального окружения.
- 2) Доля тех, кто считает, что отклоняющееся поведение человека связано с его образом жизни, среди девушек выше, чем среди юношей.
- 3) Одинаковые доли опрошенных в обеих группах считают, что отклоняющееся поведение является следствием психологических черт характера.
- 4) Три четверти опрошенных каждой группы считают, что отклоняющееся поведение связано с образом жизни человека.
- 5) Доля тех, кто отмечает генетическую предрасположенность отклоняющегося поведения, среди девушек выше, чем среди юношей.

13. Выберите верные суждения о демократии, её основных ценностях и признаках и запишите цифры, под которыми они указаны.

- 1) При демократии отсутствует общественный контроль над деятельностью правительства.
- 2) При демократии народ имеет безусловное право самостоятельно решать свою судьбу.
- 3) Личность признаётся наивысшей ценностью в демократическом государстве.
- 4) К признакам демократии относят подчинение суда законодательным органам.
- 5) Один из принципов демократии - политический плюрализм.

14. Установите соответствие между функциями государственной власти и субъектами, которые их исполняют: к каждой позиции, данной в первом столбце, подберите соответствующую позицию из второго столбца.

ФУНКЦИИ

- А) определение основных направлений внутренней и внешней политики государства
- Б) назначение на должность федеральных министров
- В) осуществление исполнительной власти Российской Федерации
- Г) обеспечение проведения единой финансовой, кредитной и денежной политики
- Д) представление Российской Федерации внутри страны и в международных отношениях

СУБЪЕКТЫ

**ГОСУДАРСТВЕННОЙ
ВЛАСТИ РФ**

- 1) Президент РФ
- 2) Правительство РФ

15. В государстве Z сторонники вновь созданной политической партии разделяют идею сохранения привилегий отдельных социальных слоев. Какие из приведенных признаков свидетельствуют о том, что партия стоит на консервативных позициях? Запишите цифры, под которыми они указаны.

- 1) Власть не должна вмешиваться в отношения собственности.
- 2) Важнейший приоритет общества - полная экономическая свобода.
- 3) Первостепенное значение имеет принцип социальной справедливости.
- 4) Следует поддерживать традиционные ценности.
- 5) Государство должно помогать наиболее обездоленным группам населения.
- 6) Незыблемой ценностью является семья.

16. Что, согласно Конституции РФ, является обязанностями граждан? Выберите верные положения и запишите цифры, под которыми они указаны.

- 1) сохранять природу и окружающую среду, бережно относиться к природным богатствам
- 2) платить законно установленные налоги и сборы
- 3) защищать Отечество
- 4) участвовать в культурной жизни и пользоваться учреждениями культуры
- 5) получать социальные пособия, установленные законом
- 6) участвовать в отправлении правосудия

Входная контрольная работа – 11 класс. 2 ВАРИАНТ

1. Запишите слово, пропущенное в таблице.

Задачи правоохранительных органов РФ

ПРАВООХРАНИТЕЛЬНЫЕ ОРГАНЫ	ЗАДАЧИ
*****	Охрана законности и общественного порядка, пресечение и предупреждение преступлений и др.
Прокуратура	Надзор за соблюдением Конституции РФ и исполнением законов

2. В приведённом ниже ряду найдите понятие, которое является обобщающим для всех остальных представленных понятий. Запишите это **слово (словосочетание)**.

Способности; мировоззрение; характер; интересы; личность.

3. Ниже приведён ряд терминов. Все они, за исключением двух, относятся к характеристикам понятия «наука».

1) творчество, 2) образность, 3) системность, 4) обоснованность, 5) эмоциональность, 6) доказательность.

Найдите два термина, «выпадающие» из общего ряда, и запишите цифры, под которыми они указаны.

4. Выберите верные суждения об обществе как системе и запишите цифры, под которыми они указаны.

- 1) Общество как форма организации присуще всем живым существам в природе.
- 2) Все сферы общественной жизни и социальные институты подвержены изменениям.
- 3) Обществом называют большие группы людей, объединённых совместной деятельностью.
- 4) Общество является самоорганизующейся системой.
- 5) Влияние природных факторов на развитие современного общества отсутствует.

5. Установите соответствие между проявлениями качеств человека и природой этих качеств: к каждой позиции, данной в первом столбце, подберите соответствующую позицию из второго столбца.

ПРОЯВЛЕНИЯ КАЧЕСТВ ЧЕЛОВЕКА

- А) способность к продолжению рода
- Б) приспособление к климатическим условиям
- В) способность накапливать знания и трудовые навыки
- Г) способность определять цель своих действий
- Д) способность оценивать себя и других

ПРИРОДА КАЧЕСТВ

- 1) социальная
- 2) биологическая

6. Нина Дмитриевна учит своего внука, чтобы он всегда был честным, поступал справедливо. Какие признаки отличают сферу (область), к которой относятся эти советы (правила), от сферы (области) права? Запишите цифры, под которыми они указаны.

- 1) регулирование общественных отношений
- 2) оценка поступков с позиций «добра» и «зла»
- 3) опора, прежде всего, на общественное мнение
- 4) установление норм государством
- 5) усвоение норм в процессе социализации
- 6) неформальный характер санкций, следующих за нарушение правил

7. Выберите верные суждения о деятельности и запишите цифры, под которыми они указаны.

- 1) Одна и та же деятельность может быть связана с различными мотивами людей.
- 2) Духовная деятельность связана с созданием идей, образов, художественных ценностей.
- 3) Деятельность человека от активности животных отличает умение находить средства удовлетворения потребностей.
- 4) Деятельность связана с удовлетворением потребностей человека.

5) Деятельность человека от активности животных отличает использование предметов природного происхождения.

8. Установите соответствие между отличительными признаками и типами обществ: к каждой позиции, данной в первом столбце, подберите соответствующую позицию из второго столбца.

ОТЛИЧИТЕЛЬНЫЕ ПРИЗНАКИ

- А) натуральный характер хозяйства
- Б) ведущая роль информации в жизни общества
- В) появление массовой культуры
- Г) сословная структура общества
- Д) выдвижение на первый план сферы услуг

ТИПЫ ОБЩЕСТВ

- 1) индустриальное
- 2) постиндустриальное
- 3) традиционное (аграрное)

9. Выберите верные суждения о новых тенденциях в образовании и запишите цифры, под которыми они указаны.

- 1) Благодаря электронной почте и видеоконференциям школы могут устанавливать и поддерживать международные связи.
- 2) Дистанционное обучение приобретает все более широкое распространение среди обучающихся людей различных возрастов.
- 3) Гуманизация образования предполагает усиленное внимание к личности учащегося, его интересам, запросам.
- 4) Современное образование ориентируется на компетенции учащихся, и поэтому знания становятся ненужными.
- 5) Раньше внимание уделялось непрерывному образованию, а в настоящее время полная средняя школа обеспечивает достаточную образовательную подготовку.

10. Выберите верные суждения о социализации индивида и запишите цифры, под которыми они указаны.

- 1) Социализация есть процесс освоения индивидом социальных ролей.
- 2) Первичная социализация заканчивается с завершением трудовой деятельности.
- 3) Агентами социализации являются только учреждения, отвечающие за передачу социокультурного опыта.
- 4) Агенты вторичной социализации, как правило, действуют узконаправленно, в пределах своей компетенции.
- 5) Социализация предполагает только контролируемые процессы целенаправленного воздействия на личность.

11. Выберите верные суждения о социальном контроле и запишите цифры, под которыми они указаны.

- 1) Неформальный социальный контроль осуществляется путём применения только позитивных санкций.
- 2) Социальный контроль необходим для поддержания стабильности общественной жизни.
- 3) В зависимости от характера санкций принято различать прогрессивный и регрессивный социальный контроль.
- 4) Социальный контроль включает совокупность методов и способов, гарантирующих выполнением ролевых требований к индивиду.
- 5) Социальный контроль обеспечивают соблюдение определённых условий, нарушение которых наносит ущерб функционированию социальной системы.

12. В начале 1990-х гг. в стране Z началась судебная реформа, в частности был введён институт присяжных заседателей. В 1995 г. и в 2015 г. в стране Z социологи чешской службой был проведён опрос совершеннолетних граждан. Им задавали вопрос: «Как Вы оцениваете введение суда присяжных?» Результаты опроса (в % от числа отвечавших) представлены в таблице.

Я оцениваю введение суда присяжных	Год проведения опроса	
	1995 г.	2015 г.
положительно, так как это делает суд более справедливым.	50%	35%
положительно, так как это исключит возможность подкупа суда.	25%	30%

отрицательно, так как осуществлять правосудие должны профессионалы.	15%	20%
Я не могу дать однозначную оценку этой реформы.	10%	15%

Найдите в приведённом списке выводы, которые можно сделать на основе таблицы, и запишите цифры, под которыми они указаны.

- 1) В 1995 г. четверть опрошенных оценили судебную реформу отрицательно.
- 2) В 2015 г. около двух третей опрошенных отрицательно оценили судебную реформу.
- 3) За 20 лет суммарный процент положительных оценок судебной реформы уменьшился.
- 4) К 2015 г. возросла доля граждан, затрудняющихся однозначно оценить введение суда присяжных.
- 5) Как в 1995 г., так и в 2015 г. большинство опрошенных в целом положительно оценивают судебную реформу.

13. Выберите верные суждения о демократии и запишите цифры, под которыми они указаны.

- 1) Различают прямую (непосредственную) и представительную (опосредованную) демократию.
- 2) К институтам непосредственной демократии относятся референдумы, всенародные обсуждения политических вопросов и т.п.
- 3) Демократия - политический режим, при котором народ является источником и носителем политической, государственной власти.
- 4) Главным признаком демократии является всеобъемлющий контроль государства над всеми сферами жизни общества.
- 5) Политический плюрализм, как один из принципов демократии, отражает многообразие форм собственности в государстве.

14. Установите соответствие между вопросами и субъектами власти РФ, к ведению которых они относятся: к каждой позиции, данной в первом столбце, подберите соответствующую позицию из второго столбца.

ВОПРОСЫ

- А) федеральные налоги и сборы
- Б) осуществление мер по борьбе с катастрофами, стихийными бедствиями
- В) федеральная государственная собственность и управление ею
- Г) общие вопросы воспитания, образования, науки, культуры, физической культуры и спорта
- Д) охрана окружающей среды и обеспечение экологической безопасности

СУБЪЕКТЫ
ВЛАСТИ РФ

- 1) только федеральный центр
- 2) федеральный центр и субъекты РФ

15. Гражданин по своим общественно-политическим взглядам является членом консервативной партии. Найдите в приведённом ниже списке действия, характерные для представителей данной идеологии, и запишите цифры, под которыми они указаны.

- 1) поддерживают всестороннее реформирование общества
- 2) поддерживают революционные изменения
- 3) ориентируются на защиту традиционных устоев
- 4) выступают за стабильность общества
- 5) призывают к насильственному свержению правительства
- 6) с сомнением относятся к попыткам проведения реформ

16. Что из перечисленного ниже относится к конституционным обязанностям гражданина РФ? Запишите цифры, под которыми они указаны.

- 1) защита Отечества
- 2) уплата законно установленных налогов и сборов
- 3) участие в управлении делами государства
- 4) выбор рода деятельности и профессии
- 5) сохранение исторического и культурного наследия

Ответы к входной контрольной работе

Вариант 1.

№ задания	Ответ
1	уголовное
2	мировоззрение
3	34
4	134
5	12122
6	236
7	1345
8	11212
9	123
10	124
11	123
12	123
13	235
14	11221
15	146
16	123

Вариант 2.

№ задания	Ответ
1	полиция
2	личность
3	25
4	234
5	22111
6	236
7	124
8	32132
9	123
10	14
11	245
12	345
13	123
14	12122
15	346
16	125

Контрольная работа «Экономическая жизнь общества» – 11 класс. 1 ВАРИАНТ

1. Владельцы фирмы «Солнышко» планируют расширение своего предприятия. Что из приведённого в списке они могут использовать как источники финансирования бизнеса?

- 1) привлечение кредитов
- 2) налоговые отчисления
- 3) повышение производительности труда
- 4) прибыль от реализации продукции предприятия
- 5) совершенствование производственных технологий
- 6) выпуск и размещение акций предприятия

2. В компании Z принято стратегическое решение об открытии нового направления по производству бытовой техники. Найдите в приведённом списке подтверждения того, что речь идёт об интенсивном экономическом росте данного предприятия.

- | | | |
|---|--|---|
| 1) использование современных компьютерных технологий производства | 2) приобретение партии оборудования прошлого поколения | 3) инвестиции в инновационные разработки |
| 4) повышение квалификации работников | 5) повышение производительности труда | 6) увеличение масштабов производства за счёт открытия новых цехов |

3. Граждане страны Z обычно долго ищут работу по специальности, не соглашаясь ни на какую другую. Государственная служба занятости предлагает различные варианты переобучения с последующим трудоустройством, однако эта услуга мало востребована. Выберите в приведённом ниже списке характеристики безработицы

- | | | |
|-----------------|----------------|----------------|
| 1) сезонная | 2) скрытая | 3) фрикционная |
| 4) добровольная | 5) циклическая | 6) открытая |

4. В стране В только три фармакологических компании, выпускающие лекарственные препараты, пользующиеся спросом у больных. Выберите из приведённого ниже списка характеристики данного рынка

- 1) рынок товаров и услуг
- 2) фондовая биржа
- 3) монополия
- 4) национальный рынок
- 5) олигополия
- 6) мировой рынок

5. В структуре экономики страны Z в равной мере представлены промышленность и сельское хозяйство. Какие признаки позволяют сделать вывод о том, что в стране Z командная (плановая) экономика?

- 1) преобладание интенсивных факторов экономического роста
- 2) директивное ценообразование
- 3) развитая инфраструктура
- 4) государственная собственность на большинство средств производства
- 5) необходимость решать проблему ограниченности ресурсов
- 6) централизованное управление экономикой

6. Фирма оказывает услуги по уборке нежилых помещений. Найдите в приведённом ниже списке примеры постоянных издержек этой фирмы в краткосрочном периоде

- 1) издержки на приобретение моющих средств
- 2) арендная плата за офис фирмы
- 3) оплата электроэнергии
- 4) издержки на выплату окладов работникам административного аппарата
- 5) издержки на погашение процентов по ранее взятому кредиту
- 6) издержки на выплату сдельной заработной платы работников

7. Экономическая политика государства R основана на регулировании объёма денежной массы в обращении.

По каким признакам можно установить, что эта политика монетарная (денежно-кредитная)?

- 1) повышаются таможенные пошлины
- 2) расширяется государственная закупка товаров и услуг
- 3) Центральный банк изменяет учётную ставку процента
- 4) вводятся запреты на импорт продукции
- 5) увеличивается размер налогов
- 6) устанавливается норма обязательных резервов

8. Найдите в приведённом списке операции центрального банка.

- 1) кредитование банков
- 2) открытие депозитных вкладов
- 3) эмиссия денег
- 4) определение учётной ставки
- 5) консультирование граждан по финансовым вопросам
- 6) приём коммунальных платежей

9. Найдите в приведённом списке характеристики, присущие любому налогу.

- 1) обязательность уплаты
- 2) безвозмездность
- 3) пропорциональность доходу
- 4) возвратный характер
- 5) законодательное установление

10. Найдите в приведённом ниже списке те категории населения, которые включаются в численность рабочей силы.

- 1) домохозяйки
- 2) частично занятые на производстве
- 3) не имеющие работы, но активно ее ищущие
- 4) отбывающие срок заключения в тюрьмах
- 5) работающие по гибкому графику

11. Найдите в приведённом ниже списке меры, способствующие снижению инфляции

- 1) увеличение расходов государства на социальные программы
- 2) закрытие убыточных предприятий
- 3) отказ от повышения зарплат и пенсий
- 4) изъятие «лишних» денег центральным банком
- 5) переход на натуральный обмен вместо денежного

12. Найдите в приведённом списке операции, которые должны учитываться при подсчете ВВП

- 1) оплата услуг салона красоты
- 2) пособие по безработице
- 3) покупка «пиратского» издания
- 4) гонорар композитора
- 5) покупка корпоративных облигаций

13. Найдите понятие, которое является обобщающим для всех остальных понятий представленного ниже ряда, и запишите цифру, под которой оно указано.

- 1) несовершенство рынка
- 2) невозможность производства общественных благ
- 3) компенсация внешних эффектов
- 4) монополизация рынков
- 5) неравенство доходов

14. Выберите понятие, которое является обобщающим для всех остальных понятий представленного ниже ряда, и запишите цифру, под которой оно указано.

- | | | |
|-----------------------------|------------------------------------|------------|
| 1) рабочая сила | 2) безработные | 3) занятые |
| 4) трудоспособное население | 5) производители материальных благ | |

15. Одним из направлений экономической политики государства выступает протекционизм. Приведите три конкретных примера проявления протекционизма в экономической политике.

16. Какой смысл вкладывают обществоведы в понятие «Безработица». Привлекая знания обществоведческого курса, составьте два предложения: одно предложение, содержащее информацию о последствиях безработицы, и другое, раскрывающее особенности фрикционной безработицы.

Контрольная работа «Экономическая жизнь общества» – 11 класс. 2 ВАРИАНТ

1. Алина и Сергей составляют бизнес-план развития своего предприятия. Что из перечисленного они могут использовать как источники финансирования своего бизнеса?

- | | | |
|--|-------------------------|---------------------------------------|
| 1) совершенствование производственных технологий | 2) амортизационный фонд | 3) повышение производительности труда |
| 4) доходы от реализации продукции предприятия | 5) привлечение кредитов | 6) налоговые отчисления |

2. В городке Z электроэнергию, отопление, подачу воды в дома жителей осуществляет только одна компания.

Выберите из приведённого ниже списка характеристики данного рынка

- | | | |
|-------------------------------|-----------------------|------------------|
| 1) рынок средств производства | 2) чистая конкуренция | 3) местный рынок |
| 4) рыночный дефицит | 5) монополия | 6) рынок услуг |

3. Найдите в приведенном списке проявления экстенсивного экономического роста.

- 1) использование достижений технического прогресса
- 2) расширение площадей пахотных земель
- 3) увеличение количества занятых на производстве
- 4) строительство новых предприятий на прежней технической базе
- 5) повышение квалификации работников предприятий

4. Выберите верные суждения об отличительных чертах рыночной экономики и запишите цифры, под которыми они указаны.

- 1) Государство осуществляет централизованное распределение ресурсов.
- 2) Цены на товары и услуги определяются соотношением спроса и предложения.
- 3) Предприятиям приходится решать проблему ограниченности ресурсов.
- 4) Производители товаров и услуг конкурируют за спрос потребителей.
- 5) Каждый вправе свободно распоряжаться своими способностями и имуществом для предпринимательской и иной не запрещённой законом экономической деятельности.

5. Банк расположен в деловом центре столицы государства. По каким признакам можно установить, что это коммерческий банк?

- 1) Банк выдаёт кредиты гражданам и фирмам.
- 2) Банк устанавливает учётную ставку процента.
- 3) Банк осуществляет эмиссию денег.
- 4) Банк привлекает на депозиты средства граждан и фирм.
- 5) Банк лицензирует деятельность финансовых организаций.
- 6) Банк обслуживает расчёты предприятий.

6. Экономическая политика государства R основана на регулировании государственных расходов и государственного бюджета. По каким признакам можно установить, что эта политика фискальная (бюджетно-налоговая)?

- | | |
|----------------------------------|---------------------------------|
| 1) повышаются таможенные пошлины | 2) увеличивается размер налогов |
|----------------------------------|---------------------------------|

3) расширяется государственная закупка товаров и услуг

4) Центральный банк изменяет учётную ставку процента

5) вводятся запреты на импорт продукции

6) устанавливается норма обязательных резервов

7. Продукция частной пекарни пользуется большим спросом у покупателей. Предприниматель обновляет ассортимент и увеличивает объёмы производства хлебобулочных изделий. Какие затраты можно отнести к переменным издержкам?

1) оплата электроэнергии 2) коммунальные услуги

3) зарплата управленческих кадров 4) транспортные услуги

5) приобретение сырья 6) амортизация основных средств

8. Найдите в приведенном ниже списке примеры, иллюстрирующие проявление фрикционной безработицы на рынке труда.

1) Гражданка М., квалифицированный экономист, два года не работала, ухаживая за больной матерью, приступив к поискам работы, не смогла найти место по специальности, отказавшись пойти на работу курьером.

2) В связи с длительной рецессией, предприятие вынуждено было сократить около трети своего персонала, а часть сотрудников отпустить в бессрочный отпуск без сохранения содержания.

3) В связи с запретом на игорный бизнес, закрылись все городские казино и их персонал потерял работу, бывшим крупье необходимо переквалифицироваться.

4) Врач-педиатр переехал по семейным обстоятельствам в другой город, пока он не смог найти работу по специальности и получает пособие по безработице.

5) В связи с экономическим спадом в стране потеряли рабочие места многие банковские и конторские служащие, «офисный планктон»

6) Бывший банковский юрист, имеющий опыт работы, ищет работу по своему профилю, предложенные ему вакансии его не устроили из-за слишком низкого жалования.

9. Найдите в приведенном списке характеристики, присущие любому налогу.

1) обязательность уплаты 2) безвозмездность 3) пропорциональность доходу

4) возвратный характер 5) законодательное установление

10. Найдите в приведенном ниже списке те категории населения, которые включаются в численность рабочей силы.

1) домохозяйки 2) частично занятые на производстве

3) не имеющие работы, но активно ее ищущие

4) отбывающие срок заключения в тюрьмах 5) работающие по гибкому графику

11. Найдите в приведённом ниже списке меры, способствующие снижению инфляции

1) увеличение расходов государства на социальные программы

2) закрытие убыточных предприятий 3) отказ от повышения зарплат и пенсий

4) изъятие «лишних» денег центральным банком

5) переход на натуральный обмен вместо денежного

12. Найдите в приведенном списке операции, которые должны учитываться при подсчете ВВП

1) оплата труда домохозяйки 2) покупка нового компьютера 3) подарок внуку от бабушки

4) пенсия шахтера 5) оплата коммунальных платежей

13. Найдите понятие, которое является обобщающим для всех остальных понятий представленного ниже ряда, и запишите цифру, под которой оно указано.

1) прибыль 2) имущество 3) собственность

4) объект налогообложения 5) ценные бумаги 6) земельный участок

14. Выберите понятие, которое является обобщающим для всех остальных понятий представленного ниже ряда, и запишите цифру, под которой оно указано.

1) рабочая сила 2) безработные 3) занятые

4) трудоспособное население 5) производители материальных благ

15. Назовите и проиллюстрируйте конкретными примерами любые три способа борьбы с безработицей.

16. Какой смысл обществоведы вкладывают в понятие «инфляция»? составьте два предложения: одно предложение, содержащее информацию о видах инфляции в зависимости от темпов, и одно предложение, раскрывающее любое последствие инфляции.

Ответы к контрольной работе «Экономическая жизнь общества»

1 вариант	2 вариант
1 146	1 245
2 1345	2 356
3 346	3 234
4 145	4 245
5 246	5 146
6 245	6 125
7 36	7 145
8 134	8 146
9 125	9 125
10 235	10 235
11 34	11 34
12 14	12 25
13 1	13 4
14 4	14 4
15	15

15.1 Правильный ответ должен содержать следующие элементы.

Приведены примеры протекционизма, допустим:

- 1) для того чтобы поддерживать отечественного производителя автомобилей, государство вводит повышенные ввозные тарифы на ввоз автомобилей иностранных марок, как подержанных, так и новых, чтобы их цена на внутреннем рынке была выше цен на отечественные автомобили;
- 2) государство предоставляет государственные субсидии отечественным производителям, для того чтобы поддержать их конкурентоспособность;
- 3) государство предоставляет льготы по налогообложению для отечественных предприятий, стимулируя их развитие.

15.2 В правильном ответе могут быть указаны следующие способы и примеры:

- 1) Непосредственное создание новых рабочих мест за счёт государственных расходов (например, работа в области охраны окружающей среды, строительства автомобильных и железных дорог, очистка мест проживания от мусора и так далее.)
- 2) Стимулирование большого и малого предпринимательства (Предполагается, что, развиваясь, предприятия будут создавать новые рабочие места, содействуя занятости населения. Основным источником стимулирования малого бизнеса является банковская система, тогда как их поддержка является в основном государственной прерогативой.)
- 3) Воздействие на рынок труда, в том числе с целью его развития.

16. 1 Какой смысл вкладывают обществоведы в понятие «Безработица». Привлекая знания обществоведческого курса, составьте два предложения: одно предложение, содержащее информацию о последствиях безработицы, и другое, раскрывающее особенности фрикционной безработицы

Смысл: отсутствие работы у трудоспособной части населения, желающих трудиться.

Предложения: В результате безработицы падает жизненный уровень населения.

Фрикционная безработица возникает по желанию работников, так как они заняты поисками наиболее приемлемого для себя места работы.

16.2 Правильный ответ должен содержать следующие элементы:

- 1) смысл понятия, например: инфляция — это процесс обесценивания денег и снижения их покупательной способности, проявляющийся в росте общего уровня цен; (Может быть приведено иное, близкое по смыслу определение.)
- 2) одно предложение с информацией о видах инфляции в зависимости от темпов, например: В зависимости от темпов инфляции условно различают инфляцию умеренную (ползучую), галопирующую, гиперинфляцию; (Может быть составлено другое предложение, содержащее информацию о видах инфляции в зависимости от темпов.)

Контрольная работа «Социальная структура общ» – 11 класс. 1 ВАРИАНТ

Контрольная работа «Социальная структура общ» – 11 класс. 2 ВАРИАНТ

Контрольная работа «Политическая жизнь общества» – 11 класс. 1 ВАРИАНТ

Контрольная работа «Политическая жизнь общества» – 11 класс. 2 ВАРИАНТ

Итоговая контрольная работа– 11 класс. 1 ВАРИАНТ
Итоговая контрольная работа– 11 класс. 2 ВАРИАНТ

Критерии оценивания:

Максимум – 20 баллов

баллы отметка

0 – 8 = «2»

9 – 14 = «3»

15 - 17 = «4»

18 - 20 = «5»

**ФОНД ОЦЕНОЧНЫХ СРЕДСТВ
ПО УЧЕБНОМУ ПРЕДМЕТУ «ГЕОГРАФИЯ»
10-11 КЛАССЫ**

ПАСПОРТ
фонда оценочных средств
по дисциплине география 10-11 классы
(наименование дисциплины)

	Контролируемые разделы (темы) дисциплины	Наименование оценочного средства
I	Современные методы географических исследований. Источники географической информации	Самостоятельная работа №1
	Природа и человек в современном мире	Самостоятельная работа №2
	Население мира	Самостоятельная работа №3
	География мирового хозяйства	Самостоятельная работа №4
	География мирового хозяйства	Самостоятельная работа №5

Самостоятельная работа № 1.

Тема: Современные методы географических исследований. Источники географической информации

I вариант

О каком этапе формирования политической карты мира идёт речь: «Политическая карта мира имеет характер раздробленный и крайне неустойчивый, вызванный территориальными захватами земель крупными феодальными государствами»? а) древний; б) средневековый; в) новый; г) новейший.

Что из перечисленного является формой государственного правления: а) федерация; б) монархия; в) унитарное государство; г) конфедерация.

Какое из перечисленных государств является абсолютной монархией? а) Лаос; б) ОАЭ; в) Замбия.

Подпишите на к/к десять самых крупных по численности населения стран мира и их столицы.

Установите соответствие между государствами и типологическими группами, к которым они относятся.

А Сингапур

1. «Большая семёрка»

Б Кувейт

2. новые индустриальные страны

В Венгрия

3. нефтедобывающие страны

Г Япония

4. постсоциалистические страны

Установите соответствие между странами и их характеристиками.

А Австралия

Б Япония

В Нигерия

Г Бермудские о-ва

Расположите государства Евразии в порядке их размещения с запада на восток. а) Япония; б) Испания; в) ФРГ; г) Польша.

Объясните различия в понятиях «республика» и «монархия». Приведите примеры республик и монархий.

*Дополнительные задания

1. Объясните международный статус Антарктиды. Какие принципы лежат в его основе и какие виды деятельности разрешены международным правом на территории материка?

2. Подпишите на к/к десять государств с монархической формой правления (со столицами) и десять федеративных государств (со столицами).

II вариант

О каком этапе формирования политической карты мира идёт речь: «Характеризуется Великими географическими открытиями и разделом мира на колониальные империи»? а) древний; б) средневековый в) новый; г) новейший.

Что из перечисленного является формой административно-территориального устройства? а) федерация; б) республика; в) колония; г) монархия.

Какое из перечисленных государств является конституционной монархией? а) Чехия; б) Швейцария; в) Саудовская Аравия; г) Дания.

Подпишите на к/к десять самых крупных по площади стран мира и их столицы.

Установите соответствие между государствами и типологическими группами, к которым они относятся.

А Канада

1. новые индустриальные страны

Б Таиланд

2. «Большая семёрка»

В Вьетнам

3. нефтедобывающие страны

Г Оман

4. Социалистические страны

Установите соответствие между странами и их характеристиками.

А Австралия

1. республика

Б Ватикан

2. колония

В Мозамбик

3. теократическая монархия

Г Гибралтар

4. член Британского Содружества

Расположите государства Латинской Америки в порядке их размещения с севера на юг. а) Аргентина; б) Мексика; в) Венесуэла; г) Боливия.

Объясните различия в понятиях «унитарное государство» и «федеративное государство». Каким государством, по вашему мнению, легче управлять? Ответ обоснуйте.

*Дополнительные задания

1. Объясните международный статус Антарктиды. Какие принципы лежат в его основе и какие виды деятельности разрешены международным правом на территории материка?

2. Подпишите на к/к десять государств с монархической формой правления (со столицами) и десять федеративных государств (со столицами).

Ответы

Тема: Современные методы географических исследований. Источники географической информации

I вариант

б

б

б

Китай, Индия, США, Индонезия, Бразилия, Бангладеш, Россия, Пакистан, Япония, Нигерия

А2 Б3 В4 Г1

А3 Б4 В1 Г2

б, в, г, а

Страной правит президент и парламент. Эти должности выборные. Если полномочий больше у президента, то это президентская республика, если у парламента – парламентская республика.

Примеры республик: Россия, США, Франция.

Во главе монархий стоит монарх (император, король, султан). Власть передаётся по наследству. Примеры монархий: Ватикан, Япония, Саудовская Аравия и др.

II вариант

в
а
г

Россия, Канада, Китай, США, Бразилия, Австралия, Индия

A2 B1 B4 Г3

A4 B3 B1 Г2

б, в, г, а

Унитарные государства – это государства, на территории которых единая законодательная, исполнительная и судебная власти.

Примеры унитарных государств: Алжир, Колумбия, Польша, Франция и др.

Федерации – это государства, территория которых разбита на части (области, республики, АО, края (Россия); штаты (США), земли (ФРГ) и в пределах каждой части есть своя законодательная, исполнительная и судебная власть.

Критерии оценивания:

Вопросы оцениваются: 2-3 по 0,5 балла; 4 – 2 балла; 1,5,6,7 по 1 баллу; 8– 2 балла

Итого: 9 баллов

«2» - от 0-4 балла, «3» - 5-6 баллов, «4» - 7-8 баллов, «5» - 9 баллов.

Самостоятельная работа № 2

Тема: Природа и человек в современном мире

I вариант

1. Организация ОПЕК объединяет страны-экспортёры: а) нефти; б) каменного угля; в) бокситов.
2. Альтернативные источники энергии имеют такие недостатки перед современными типами электростанций: а) занимают большие площади; б) имеют малую мощность; в) приурочены только к отдельным районам мира; г) используют исчерпаемые природные ресурсы.
3. Какие зерновые культуры называют «тремя хлебами мира»? _____
4. Назовите наибольшие нефтегазоносные бассейны Евразии. В каких странах они сосредоточены?

5. Какой каменноугольный бассейн является наибольшим в Германии? _____
6. К каким тектоническим структурам в большинстве случаев приурочены месторождения железных руд?

7. Назовите страны Америки, которые богаты железными рудами. _____
8. Какой регион Африки богат бокситами (алюминиевые руды)? _____
9. Какие основные группы рекреационных ресурсов использует человек в своей хозяйственной деятельности? Назовите известные мировые районы туризма. _____
10. Что вам известно о загрязнении окружающей среды и экологических проблемах? _____

II вариант

1. Большую часть электроэнергии в мире вырабатывают: а) ТЭС; б) АЭС; в) ГЭС.
2. Альтернативные источники энергии имеют такие преимущества перед современными типами электростанций: а) имеют большие мощности; б) используют неисчерпаемые источники энергии; в) занимают небольшие площади; г) являются экологически чистыми.
3. Новые центры чёрной металлургии в развитых странах мира в большинстве случаев тяготеют к: а) сырью; б) транспортным путям; в) дешёвой электроэнергии.

4. Назовите страны Латинской Америки, которые ведут значительную добычу нефти.

5. Назовите наибольший действующий каменноугольный бассейн России.

6. К каким тектоническим структурам и почему в большинстве случаев приурочены месторождения руд цветных металлов? _____

7. Перечислите страны, которые богаты железными рудами. _____

8. В каком регионе Америки добывают бокситы (алюминиевые руды)? _____

9. Назовите страны богатые на древесину в северном лесном поясе. К каким природным зонам тут приурочены наибольшие лесные площади? _____

10. Что вам известно о загрязнении окружающей среды и экологических проблемах? _____

Самостоятельная работа №3

Тема: Населения мира

І вариант

Дайте определение терминам: воспроизводство населения, демографический кризис, качество населения.

Каковы основные признаки и показатели первого и второго типов воспроизводства населения?

Нанесите на контурную карту десять крупнейших городов (агломераций) мира.

ІІ вариант

Дайте определение терминам: демографический взрыв, «утечка умов», урбанизация.

Какие причины влияют на размещение и плотность населения мира?

Нанесите на контурную карту шесть крупнейших мегаполисов мира.

Дополнительные вопросы

В возрастной структуре населения принято выделять следующие группы: дети (0-16 лет), взрослые (15-59 лет), пожилые люди (старше 60 лет). Каким образом возрастная структура зависит от типа воспроизводства населения? Население, какой из возрастных групп преобладает в каждом типе воспроизводства, почему?

Объясните причину появления высказывания Томаса Мальтуса: «Война – это лучшее, что мог дать нам Бог». (Это высказывание появилось в период демографического взрыва в Европе)

Самостоятельная работа № 4

Тема: География мирового хозяйства

І вариант

Н.Н. Баранский назвал его основным понятием экономической географии и мирового хозяйства (...)

Группировка стран экспортёров нефти (...)

Североамериканская ассоциация свободной торговли (...)

Приведите примеры старопромышленных районов (...)

Назовите отрасли международной специализации.

а) Россия экспортирует газ, нефть, лес, оружие;

б) Канада ...

в) Франция ...

г) Саудовская Аравия ...

Мировое хозяйство - _____

Расскажите о структуре мирового хозяйства _____

II вариант

Оно сформировалось в конце XIX-XX в. в результате развития машинной индустрии, мирового рынка и транспорта (...)

Эта интеграционная группировка стран основана в 1957 году как «общий рынок» (...)

Ассоциация стран Юго-Восточной Азии (...)

Приведите примеры районов нового освоения (...)

Назовите отрасли международной специализации.

а) Россия экспортирует газ, нефть, лес, оружие;

б) Индия ...

в) Япония ...

г) Иран, Ирак ...

МГРТ - _____

Расскажите о влиянии НТР на отраслевую структуру материального производства

Учебник: География мира. 10-11 класс. Учебник для общеобразовательных учреждений под редакцией В.П. Максакковского. М.: Просвещение, 2014 г.

Поурочные разработки по географии для 10 класса под редакцией Е.А. Жижиной, Н.А. Никитиной. М.: ВАКО, 2016 г.

Самостоятельная работа № 5 Тема: География мирового хозяйства

I вариант

К новой подотрасли машиностроения относят: а) судостроение; б) автомобилестроение; в) роботостроение.

В пределах северного лесного пояса заготавливается в основном: а) лиственная древесина; б) хвойная древесина?

Страны-экспортёры пшеницы: а) США; б) Канада; в) Япония; г) Италия; д) Россия.

К масличным культурам относят: а) сою; б) какао; в) кофе; г) подсолнечник; д) оливы.

Преимущества газовой промышленности: а) большие разведанные запасы природного газа; б) дешёвая его транспортировка; в) более чистое топливо.

Из Малайзии и Индонезии газ поступает: а) в Японию, б) стр. Западной Европы; в) стр. Западной Африки.

К новейшим отраслям промышленности относятся: а) выплавка алюминия, б) роботостроение; в) производство вычислительной техники.

9/10 сбора риса приходится на: а) США, Австралия, Канада, Китай, Индия, Франция, Россия, Украина; б) Китай, Индонезия, Япония, Малайзия, Филиппины, Вьетнам, Мьянма, Таиланд; в) Мексика, США, Китай, Бразилия.

Преобразование с/х на основе современной агротехники – это: а) агробизнес; б) «зелёная революция»; в) НТР.

Промышленность и окружающая среда.

II вариант

К старой подотрасли машиностроения относят: а) судостроение; б) автомобилестроение; в) роботостроение.

К «азиатским тиграм», специализирующимся на выпуске бытовой техники и промышленной электроники, относятся: а) Индия; б) Китай; в) Тайвань; г) Сингапур; д) республика Корея?

Страны-экспортёры леса: а) Швеция; б) Финляндия; в) Канада; г) Россия; д) Казахстан.

К техническим культурам относят: а) рис; б) лён; в) подсолнечник; г) сахарная свёкла.

ТЭП за последние 200 лет прошла угольный этап (XIX - п/пXX вв.), и _____ этап (к XX - нач. XXI вв.)

Из Алжира газ поступает в: а) Японию; б) стр. Западной Европы; в) стр. Зап. Африки.

К старым отраслям промышленности относятся: а) каменноугольная; б) судостроение; в) текстильная; г) автомобилестроение; д) алюминиевая промышленность; е) микроэлектроника.

Главные житницы Земли: а) США, Австралия, Канада, Китай, Индия, Франция, Россия, Украина; б) Китай, Индонезия, Япония, Малайзия, Филиппины, Вьетнам, Мьянма, Таиланд; в) Мексика, США, Китай, Бразилия.

АПК, который включает переработку с/х продукции, хранение, перевозку и сбыт, а также выпуск техники и удобрений – это: а) агробизнес; б) «зелёная революция»; в) НТР.

С/х и окружающая среда.

**ФОНД ОЦЕНОЧНЫХ СРЕДСТВ
ПО УЧЕБНОМУ ПРЕДМЕТУ «ХИМИЯ»
10-11 КЛАССЫ**

Паспорт фонда оценочных средств

10 класс

№	Тема работы	Наименование оценочного средства	Представление оценочного средства в фонде
1 ПОЛУГОДИЕ Раздел: «Строение и классификация органических веществ »			
1	Строение и классификация органических веществ	Контрольная работа №1 по теме «Строение и классификация органических веществ»	Химия. 10 класс : контрольные и проверочные работы к учебнику О.С.Габриеляна «Химия. 10 класс. профильный уровень» / О.С.Габриелян и др.-3-е изд., стереотип.- М. : Дрофа,2021.- 253.(с.4-12)
Раздел: «Углеводороды»			
2	Углеводороды	Контрольная работа №2 по теме «Углеводороды»	Химия. 10 класс : контрольные и проверочные работы к учебнику О.С.Габриеляна «Химия. 10 класс. профильный уровень» / О.С.Габриелян и др.-3-е изд., стереотип.- М. : Дрофа,2021.- 253.(с.20-26)
2 ПОЛУГОДИЕ Раздел: «Спирты и фенолы. Альдегиды и кетоны »			
3	Спирты, фенолы и карбонильные соединения	Контрольная работа №3 по теме «Спирты, фенолы и	Химия. 10 класс : контрольные и проверочные работы к учебнику О.С.Габриеляна «Химия. 10 класс. профильный уровень» /

		карбонильные соединения».	О.С.Габриелян и др.-3-е изд., стереотип.- М. : Дрофа,2021.-253.(с.32-47)
4	Карбоновые кислоты, сложные эфиры, жиры	Контрольная работа № 4 по теме : «Карбоновые кислоты, сложные эфиры и жиры»	Химия. 10 класс : контрольные и проверочные работы к учебнику О.С.Габриеляна «Химия. 10 класс. профильный уровень» / О.С.Габриелян и др.-3-е изд., стереотип.- М. : Дрофа,2021.-253.(с.47-55)
Раздел: «Азотсодержащие органические вещества»			
5	Азотсодержащие органические вещества	Контрольная работа № 5 по теме: «Азотсодержащие органические соединения»	Химия. 10 класс : контрольные и проверочные работы к учебнику О.С.Габриеляна «Химия. 10 класс. профильный уровень» / О.С.Габриелян и др.-3-е изд., стереотип.- М. : Дрофа,2021.-253.(с.55-62)

11 класс

№	Тема работы	Наименование оценочного средства	Представление оценочного средства в фонде
1 ПОЛУГОДИЕ Раздел: «Строение атома »			
1	Периодический закон. Периодическая система. Строение атома	Контрольная работа №1 по теме «Периодический закон. Периодическая система. Строение атома»	Химия. 11 класс: контрольные и проверочные работы к учебнику О.С.Габриеляна «Химия.11 класс.» / О.С. Габриелян и др.-3-е изд. ,стереотип.- М.:Просвещение, 2021.-220.
Раздел: «Строение вещества»			
2	Строение вещества. Дисперсные системы и растворы	Контрольная работа № 2 по теме «Строение вещества. Дисперсные системы и растворы.»	Химия. 11 класс: контрольные и проверочные работы к учебнику О.С.Габриеляна «Химия.11 класс.» / О.С. Габриелян и др.-3-е изд. ,стереотип.- М.:Просвещение, 2021.-220.
2 четверть Раздел: «Химические реакции »			
3	Химические реакции	Контрольная работа №3 по теме «химические реакции»	Химия. 11 класс: контрольные и проверочные работы к учебнику О.С.Габриеляна «Химия.11 класс.» / О.С. Габриелян и др.-3-е изд. стереотип.- М.:Просвещение, 2021.-220.
2 ПОЛУГОДИЕ Раздел: «Вещества и их свойства »			
4	Вещества и их свойства	Контрольная работа №4 по теме «Вещества и их свойства»	Химия. 11 класс: контрольные и проверочные работы к учебнику О.С.Габриеляна «Химия.11 класс.» / О.С. Габриелян и др.-3-

Вариант 1

1. Одноосновная бескислородная кислота

A) H_2S Б) H_2CO_3 В) HF Г) HNO_3

2. Сумма коэффициентов в полном ионном уравнении $BaCl_2 + H_2SO_4 =$

A) 11 Б) 10 В) 7 Г) 9

3. Коэффициенты перед $AlCl_3$ и NH_4Cl в уравнении реакции

$AlCl_3 = Al(NO_3)_3 + NH_4Cl$ соответственно равны...

A) 1 и 2 Б) 1 и 3 В) 3 и 1 Г) 2 и 1

$NH_4NO_3 +$

4. Элементы только побочных подгрупп находятся в ряду

A) Sc, Mo, W Б) Ta, Ca, Mn В) As, Br, Cr Г) Sb, Co, Ge

5. Металлические свойства убывают в ряду

A) Ge, Sn, Pb Б) Sr, Y, Mo В) Tc, Nb, Sr Г) K, Rb, Cs

6. Самый активный неметалл

A) At Б) F В) B Г) Si

7. Максимальная валентность атома Se равна

A) 2 Б) 4 В) 8 Г) 6

8. Относительная молекулярная масса K_2S

A) 71 Б) 110 ат. ед. м. В) 110 Г) 71 ат. ед. м.

9. Электронное строение атома калия соответствует выражению

A) $1s^2 2s^2 2p^6 3s^2 3p^6 4s^1$ Б) $1s^2 2s^2 2p^6 3s^2 3p^6 3d^1$
В) $1s^2 2s^2 2p^6 3s^2 3p^7$ Г) $1s^2 2s^2 2p^6 3s^2 3p^6 4s^2$

10. Количество элементов в 5 периоде

A) 18 Б) 32 В) 8 Г) 24

11. Максимальное число электронов на p-орбиталях:

A) 2; Б) 6; В) 10; Г) 14.

12. Число нейтронов в атоме цинка равно:

A) 65; Б) 22; В) 30; Г) 35.

13. В периоде слева направо уменьшается

A) число уровней Б) число валентных электронов
В) радиус атома Г) активность неметаллов

14. Степень окисления атома углерода в соединении $Ca(ClO_2)_2$ равна

A) -4 Б) -3 В) +4 Г) +3

15. Сумма коэффициентов в полном ионном уравнении реакции взаимодействия хлорида кальция и нитрата серебра

A) 10 Б) 8 В) 14 Г) 12

16. Сокращённое ионное уравнение: $Fe^{2+} + 2OH^- = Fe(OH)_2$ соответствует взаимодействию

A) $FeCO_3 + 2NaOH$ Б) $Fe(NO_3)_2 + 2NaOH$ В) $FeSiO_3 + LiOH$
D) $FeCl_2 + Cu(OH)_2$ E) $FeS + 2KOH$

17. Изомером бутина-1 является вещество:

- А) $\text{CH}_2=\text{CH}-\text{C}_2\text{H}_5$
Б) $\text{CH}_3-\text{CH}(\text{CH}_3)-\text{CH}_3$
В) $\text{HC}\equiv\text{C}-\text{C}_2\text{H}_5$
Г) $\text{H}_2\text{C}=\text{CH}-\text{CH}_2-\text{CH}_3$

18. При повышении давления химическое равновесие сместится в сторону исходных веществ в системе...

- А) $2\text{SO}_2 + \text{O}_2 \rightleftharpoons 2\text{SO}_3 + \text{Q}$
Б) $\text{CH}_4 + \text{H}_2\text{O} \rightleftharpoons \text{CO} + 3\text{H}_2 - \text{Q}$
В) $\text{CO} + 2\text{H}_2 \rightleftharpoons \text{CH}_3\text{OH} + \text{Q}$
Г) $4\text{HCl} + \text{O}_2 \rightleftharpoons 2\text{H}_2\text{O} + \text{Cl}_2 + \text{Q}$

19. «Бесцветная жидкость с резким запахом, легче воды, хорошо растворим в воде, гигроскопичен, обладает бактерицидными свойствами» - данные свойства соответствуют:

- А) бензол Б) этиловый спирт В) сахароза Г) бензол

20. Название вещества

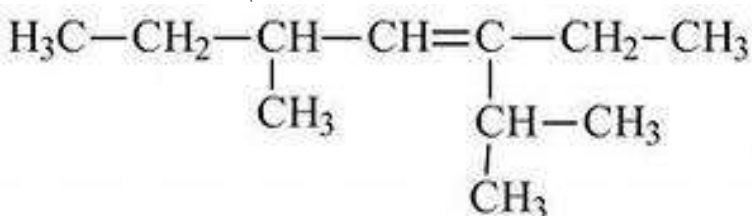

- а) 3 метил 5 пропил гептан б) 3 пропил 5 метил гептен3
в) 3 пропил 5 метил гептан г) 2, 5 диметил 3этил гептен 3

21. (Выбрать несколько вариантов ответа) С какими веществами взаимодействует HNO_3

- а) HCl б) Mg в) P_2O_5 г) Fe_2O_3

22. (Выбрать несколько вариантов ответа) Выбрать кислоты:

- А) MgCl_2 Б) $\text{Al}(\text{OH})_3$ В) H_3PO_4 Г) HF Д) NaOH Е) CO_2

23. (Выбрать несколько вариантов ответа) Прочитать текст.

Для изготовления активированного угля используют различные углеродсодержащие материалы органического происхождения: торф, каменноугольный кокс, древесный и коксовый угли. В результате получают вещество, обладающее высокими адсорбирующими и каталитическими свойствами. Именно большое количество пор обуславливает мощную впитывающую способность активированного угля, который используют для поглощения токсических веществ, газообразных соединений. Однако при этом уголь слабо поглощает такие соединения, как щелочи и кислоты. Использование активированного угля эффективно впервые 12 часов после отравления. При отравлении, в том числе тяжелом, активированный уголь нужно принимать еще до промывания желудка. Принимать уголь нужно в расчете 1 таблетка на 10 кг веса. Попадая в организм уголь, подобно губке, впитывает в себя вредные вещества и спустя некоторое время естественным путем выводится вместе с ними.

Выбрать истинные суждения, согласно тексту. (Ответов несколько)

- А) Активированный уголь делают из древесного угля
Б) Лучше всего уголь использовать после промывания желудка
В) Активированный уголь эффективен при любых отравлениях
Г) Для подростка весом 60кг нужно выпить 3 таблетки угля
Д) Для подростка весом 60кг нужно выпить 6 таблеток угля
Е) Активированный уголь является адсорбентом
Ж) Эффективнее использовать порошок угля чем таблетки

Часть В

1. Соотнести виды химической связи и формулу вещества

- 1) ковалентная полярная
2) ионная

А) NaCl Б) HCl В) Mg(OH)₂ Г) Cl₂ Д) NO₂

Ответ оформите в виде таблицы:

1	2

2. Соотнести название продукта и тип дисперсной системы:

- 1) суспензия
2) порошок
3) гель

А) мука Б) компот В) цукаты Г) холодец

Ответ оформите в виде таблицы:

1	2	3

3. Соотнести формулы веществ и класс углеводородов. Ответ представить в виде таблицы.

Формулы

- А) C₄H₁₀
Б) C₆H₁₂
В) C₂H₆
Г) C₄H₈
Д) C₈H₁₆
Е) C₃H₈

Класс углеводородов

- 1) Алканы
2) Алкены
3) Алкины

4. Соотнести формулу вещества и название класса углеводородов:

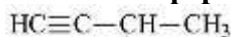

1)

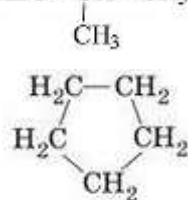

А) предельные углеводороды

2)

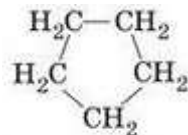

Б) циклопарафины

3)

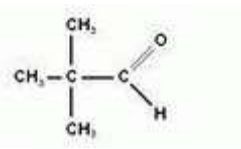

В) альдегиды

4)

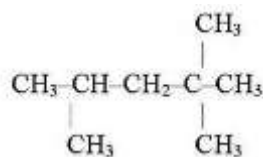

Г) ацетиленовые углеводороды

Часть С

21. В 15%-ном раствор кислоты массой 300 г добавили 30г. Рассчитайте массовую долю серной кислоты в полученном растворе.

30. Записать два изомера и два гомолога для 2-метилпентана

31. Осуществить схему превращений:



Вариант 2

1. Двухосновная бескислородная кислота

- А) HNO₃ Б) H₂SO₄ В) H₂S Г) HCl

2. Сумма коэффициентов в полном ионном уравнении CuSO₄ + NaOH =

- А) 9 Б) 8 В) 10 Г) 12

3. Коэффициенты перед Na₂SO₄ и NaCl в уравнении реакции

Na₂SO₄ +

KCl = K₂SO₄ + NaCl соответственно равны...

- А) 2 и 1 Б) 2 и 2 В) 1 и 2 Г) 1 и 1

4. Элементы только главных подгрупп находятся в ряду

- А) P, Te, W Б) Sn, K, Al В) Ca, Sc, Ga Г) Ag, Cu, Na

5. Неметаллические свойства увеличиваются в ряду

- А) As, Sb, Br Б) Sn, Sb, I В) Ti, Sc, Ca Г) Cu, Ag, Au

6. Самый активный металл

А) К Б) Са В) Fe Г) Ва

7. Массовая доля магния в MgI_2

А) 18,5 % Б) 15,8 % В) 50 % Г) 63%

8. Максимальная валентность атома Ga равна

А) 5 Б) 2 В) 1 Г) 3

9. Относительная молекулярная масса Na_2O

А) 62 ат. ед. м. Б) 39 ат. ед. м. В) 62 Г) 39

10. Электронное строение атома серы соответствует выражению

А) $1S^22S^22P^63S^23P^5$ Б) $1S^22S^22P^63S^23P^6$

В) $1S^22S^22P^63S^23P^4$ Г) $1S^22S^22P^63S^13P^5$

11. Количество элементов в 6 периоде

А) 18 Б) 32 В) 24 Г) 8

12. Максимальное число электронов на четвертом энергетическом уровне:

А) 14; Б) 32; В) 26; Г) 18.

13. Число нейтронов в атоме марганца равно:

А) 25; Б) 29; В) 30; Г) 55.

14. В группе сверху вниз уменьшается

А) высшая степень окисления Б) число валентных электронов

В) радиус атома Г) активность неметаллов

15. Степень окисления атома углерода в соединении $C_2H_5NH_2$ равна

А) -2 Б) -4 В) +1 Г) +4

16. Сокращённое ионное уравнение: $Cu^{2+} + 2OH^- = Cu(OH)_2$ соответствует взаимодействию

А) $CuCO_3 + 2NaOH$ Б) $CuSiO_3 + LiOH$

В) $CuCl_2 + Fe(OH)_2$ Г) $Cu(NO_3)_2 + 2NaOH$

17. Изомером бутена-2 является вещество:

А) $CH_3 - CH_2 - CH_2 - CH_3$ Б) $CH_3 - CH_2 - CH = CH_2$

В) $CH_3 - \underset{\substack{| \\ CH_3}}{CH} - CH_3$ Г) $CH_3 - \underset{\substack{| \\ CH_3}}{CH} - CH = CH_2$

18. Изменение давления практически не влияет на смещение химического равновесия в системе..

А) $N_2 + 3H_2 \rightleftharpoons 2NH_3$

Б) $2H_2 + O_2 \rightleftharpoons 2H_2O$

В) $H_2 + Cl_2 \rightleftharpoons 2HCl$

Г) $SO_2 + Cl_2 \rightleftharpoons SO_2Cl_2$

19. «Бесцветный газ, легче воздуха, не имеет запаха, входит в состав природного газа» - данные свойства соответствуют:

А) этилен Б) нефть В) глицерин Г) бензол

20. Название вещества

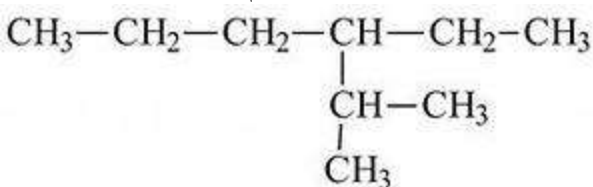

а) 3метил гексан

б) 4 пропил гексан

в) 3 пропил гексан

г) 2 метил 3 этил гексан

21. (Выбрать несколько вариантов ответа) С какими веществами взаимодействует Na_2O

а) KOH б) HNO₃ в) KCl г) H₂O

22. (Выбрать несколько вариантов ответа) **Выбрать соли.**

А) Ba(NO₃)₂ Б) Al₂O₃ В) P₂O₅ Г) Al(OH)₃
Д) MgCl₂ Е) Fe(OH)₃

23. (Выбрать несколько вариантов ответа) **Прочитать текст.**

Вода с большим содержанием солей называется жёсткой. Различают временную жёсткость, обусловленную гидрокарбонатами кальция и магния Ca(HCO₃)₂;Mg(HCO₃)₂, и постоянную жёсткость, вызванную присутствием других солей. Жёсткая вода при умывании сушит кожу, в ней плохо образуется пена при использовании мыла. Использование жёсткой воды вызывает появление осадка (накипи) на стенках котлов, в трубах и т. п. Устранить жесткость можно кипячением воды, в результате термически нестойкие гидрокарбонаты кальция и магния разлагаются с образованием накипи. Смягчение при помощи щелочей, заморозанием. Самый простой способ – воспользоваться пищевой содой из расчета четверть чайной ложки на стакан воды. Также для этих целей применяется нашатырный спирт, бура или поташ. Так вот, кальций, содержащийся в жесткой воде в избытке, соединяется с этими выделениями и закупоривает поры. Причем связь тут прямая: чем жестче вода, тем опасней закупорка. При этом под кожей образуются кристаллы кальция – та самая накипь, которая появляется в чайниках. В жесткой воде не мылится мыло, что увеличивает его расход. Кроме того, жесткость воды влияет на качество стирки и продолжительность работы бытовых приборов, в которых используется вода.

Выбрать истинные суждения, согласно тексту.(Ответов несколько)

- А) Недостаток кальция, в организме человека лучше восполнять жесткой водой богатой кальцием
Б) Жесткая вода имеет много солей кальция и магния
В) Устранить жесткость воды можно кипячением
Г) Постоянная жёсткость, вызвана присутствием солей магния и кальция.
Д) Уксусная кислота смягчает жесткую воду.
Е) Пить жесткую воду не рекомендуется.

Часть В

1. Соотнести виды химической связи и формулу вещества

- 1) ковалентная полярная
2) ковалентная неполярная
А) N₂ Б) NH₃ В) Na₂O Г) H₂ Д) H₂O

Ответ оформите в виде таблицы:

1	2

2. Соотнести название продукта и тип дисперсной системы:

- 1) эмульсия
2) гель
3) золь
А) сливки Б) творог В) зефир Г) крахмал

Ответ оформите в виде таблицы:

1	2	3

3.Соотнести формулы веществ и класс углеводов. Ответ представить в виде таблицы.

Формулы

- А) C₂H₄
Б) C₈H₁₈
В) C₃H₄
Г) C₂H₂
Д) C₆H₁₄
Е) C₇H₁₄

Класс углеводов

- 1) Предельные
2) Этиленовые
3) Ацетиленовые

4. Соотнести формулу вещества и название класса углеводов

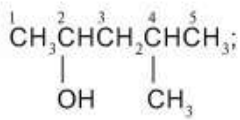

1) А) предельные углеводороды

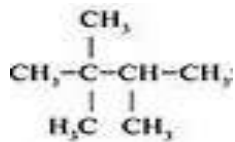

2) Б) ароматические углеводороды

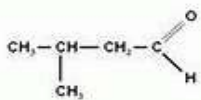

3) В) альдегиды

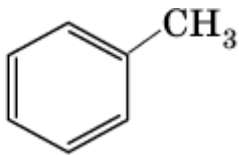

4) Г) спирты

Часть С

1. Какую массу оксида хрома (VI) следует добавить к 275 г 10%-го раствора хромовой кислоты, чтобы увеличить ее массовую долю в два раза?

2. Записать два изомера и два гомолога для гептана.

3. Осуществить схему превращений:

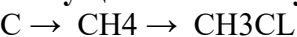

Вариант 3

1. Двухосновная кислородсодержащая кислота

А) H_2S Б) H_3PO_4 В) H_2CO_3 Г) HF

2. Сумма коэффициентов в полном ионном уравнении $\text{Ba}(\text{NO}_3)_2 + \text{H}_2\text{SO}_4 =$

А) 11 Б) 10 В) 12 Г) 9

3. Коэффициенты перед Na_2SO_4 и NaCl в уравнении реакции

$\text{BaCl}_2 + \text{Na}_2\text{SO}_4 =$

$\text{BaSO}_4 + \text{NaCl}$ соответственно равны...

А) 1 и 2 Б) 2 и 1 В) 2 и 2 Г) 1 и 1

4. Элементы только побочных подгрупп находятся в ряду

А) Sc, Ti, As Б) Zr, Na, In В) Co, Ag, Au Г) Fe, Os, I

5. Металлические свойства увеличиваются в ряду

А) Ra, Ba, Ca Б) K, Cs, Fr В) Sc, Ti, V Г) Bi, Sb, As

6. Менее активный неметалл

А) O Б) At В) S Г) Cl

7. Массовая доля кислорода в $\text{Ca}(\text{OH})_2$

А) 27 % Б) 68,2 % В) 70 % Г) 54%

8. Максимальная валентность атома Br равна

А) 3 Б) 5 В) 4 Г) 7

9. Относительная молекулярная масса BaCl_2

А) 172,5 Б) 172,5 ат. ед. м. В) 208 Г) 208 ат. ед. м.

10. Электронное строение атома скандия соответствует выражению

А) $1s^2 2s^2 2p^6 3s^2 3p^6 4s^3$ Б) $1s^2 2s^2 2p^6 3s^2 3p^6 4s^2 4p^1$

В) $1s^2 2s^2 2p^6 3s^2 3p^7 4s^2 3d^1$ Г) $1s^2 2s^2 2p^6 3s^2 3p^6 4s^2 4p^2$

11. Количество элементов в побочной подгруппе 8 группы

А) 11 Б) 6 В) 10 Г) 5

12. Максимальное число электронов на d - орбиталях:

А) 14; Б) 10; В) 6; Г) 2.

13. Число нейтронов в атоме ниобия равно:

А) 42 Б) 41 В) 52 Г) 24

14. В периоде слева направо уменьшается

- А) число уровней
Б) число валентных электронов
В) радиус атома
Г) активность неметаллов

15. Степень окисления атома углерода в соединении $\text{Ba}(\text{NO}_3)_2$ равна

- А) +3 Б) -3 В) +5 Г) -5

16. Сокращённое ионное уравнение: $2\text{H}^+ + \text{CO}_3^{2-} = \text{H}_2\text{O} + \text{CO}_2$ соответствует взаимодействию

- А) $\text{CaCO}_3 + 2\text{HCl}$ Б) $\text{Na}_2\text{CO}_3 + \text{H}_2\text{SiO}_3$ В) $\text{CaCO}_3 + \text{H}_2\text{SiO}_3$
Г) $\text{Na}_2\text{CO}_3 + 2\text{HCl}$ Д) $\text{BaCO}_3 + 2\text{HCl}$

17. Изомером пентадиена-2,3 является вещество:

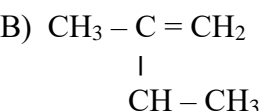
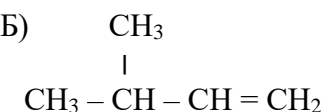

18. При увеличении общего давления равновесие сместится в сторону продуктов в реакции...

- А) $\text{H}_2 + \text{Br}_2 \rightleftharpoons \text{HBr}$
Б) $2\text{NH}_3 \rightleftharpoons \text{N}_2 + 3\text{H}_2$
В) $\text{C}_2\text{H}_6 \rightleftharpoons \text{C}_2\text{H}_4 + \text{H}_2$
Г) $2\text{SO}_2 + \text{O}_2 \rightleftharpoons 2\text{SO}_3$

19. «Твердое волокнистое вещество, входящее в состав растений, образуя в них оболочки клеток, вещество не растворимое в воде и в обычных органических растворителях является сырьем для производства ацетатного волокна» - данные свойства соответствуют:

- А) полиэтилен Б) каучук В) целлюлоза Г) бензол

20. Название вещества

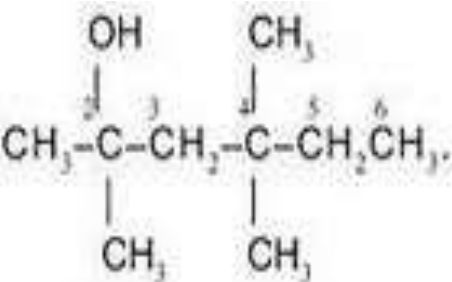

- а) 2,4 диметил гексанол 2,4 б) 3,5 диметил гексанол 3,5
в) 2 метил гексанол 2,5 г) 2, 4, 4 три метил гексанол 2

21. (Выбрать несколько вариантов ответа) С какими веществами взаимодействует NaOH

- а) Al_2O_3 б) H_2SO_4 в) H_2O г) CuCl_2

22. (Выбрать несколько вариантов ответа) Выбрать оксиды.

- А) $\text{Al}(\text{OH})_3$ Б) SO_2 В) MgCl_2 Г) K_2SiO_3
Д) Fe_2O_3 Е) CaSO_4

23. (Выбрать несколько вариантов ответа) Прочитать текст.

Основная причина выпадения кислотных дождей — наличие в атмосфере за счет промышленных выбросов оксидов серы и азота, хлористого водорода и других кислотообразующих соединений. Эти частицы вступают в реакцию с водой атмосферы, превращая ее в растворы кислот, которые и понижают pH дождевой воды. В результате дождь и снег оказываются подкисленными. Присутствие в воздухе заметных количеств, аммиака или ионов кальция приводит к выпадению не кислых, а щелочных осадков. Вода обычного дождя тоже представляет собой слабокислый раствор. Это происходит вследствие того, что природные вещества атмосферы, такие как двуокись углерода (CO₂), вступают в реакцию с дождевой водой. При этом образуется слабая угольная кислота (CO₂ + H₂O → H₂CO₃). В идеале pH дождевой воды равняется 5.6-5.7. Значение pH измеряется на шкале от 0 до 14. В воде и водных растворах присутствуют как ионы водорода (H⁺), так и гидроксид-ионы (OH⁻). Когда концентрация ионов водорода (H⁺) в воде или растворе равна концентрации гидроксид-ионов (OH⁻) в том же растворе, то такой раствор является нейтральным. Значение pH нейтрального раствора равняется 7. Водяные растения лучше всего растут в воде со значениями pH между 7 и 9.2. Кислотные дожди являются одной из причин гибели жизни в водоемах, лесов, урожаях, и растительности. Кроме того кислотные дожди разрушают здания и памятники культуры, трубопроводы, приводят в негодность автомобили, понижают плодородие почв и могут приводить к просачиванию токсичных металлов в водоносные слои почвы.

Выбрать истинные суждения, согласно тексту. (Ответов несколько)

- А) Термином "кислотные дожди" называют все виды метеорологических осадков: дождь, снег, град, туман, дождь со снегом, - pH которых меньше, чем среднее значение pH дождевой воды
 Б) «Обычный» дождь имеет pH нейтральную.
 В) Аммиак и его соединения нейтрализуют кислотные дожди в атмосфере.
 Г) При увеличении концентрации ионов H⁺ раствор становится менее кислым.
 Д) Кислотные дожди оказывают влияние на здоровье человека.
 Е) «Обычный» дождь имеет pH слабокислую.
 Ж) При увеличении концентрации ионов OH⁻ раствор становится более кислым.

Часть В

1. Соотнести виды химической связи и формулу вещества

- 1) ионная
 2) ковалентная неполярная
 А) NaF Б) BaCl₂ В) Al₂ Г) HBr Д) HCl

Ответ оформите в виде таблицы:

1	2

2. Соотнести название продукта и тип дисперсной системы:

- 1) суспензия
 2) эмульсия
 3) гель
 А) молоко Б) мармелад В) мед Г) газированная вода

Ответ оформите в виде таблицы:

1	2	3

3. Соотнести формулы веществ и класс углеводов. Ответ представить в виде таблицы.

Формулы

- А) C₄H₈
 Б) C₅H₈
 В) C₆H₁₂
 Г) C₄H₆
 Д) C₇H₁₆
 Е) C₈H₁₆

Класс углеводов

- 1) Алкены
 2) Алканы
 3) Алкины

4. Соотнести формулу вещества и название класса углеводов:

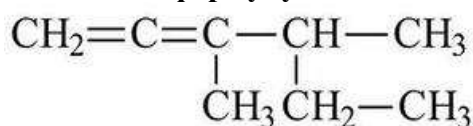

1)

А) карбоновые кислоты

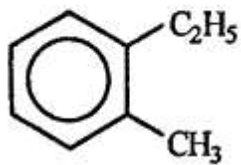

2) Б) диеновые углеводороды

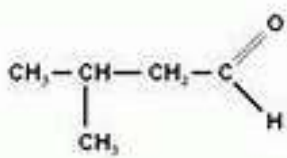

3) В) альдегиды

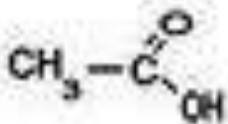

4) Г) ароматические углеводороды

Часть С.

1. Какую массу оксида селена (VI) следует добавить к 100 г 15%-го раствора селеновой кислоты, чтобы увеличить ее массовую долю вдвое.

2. Записать два изомера и два гомолога для 2,2 диметил пентана.

3. Осуществить схему превращений:

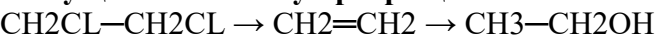

Вариант 4

1. Одноосновная кислородсодержащая кислота

A) H_3PO_4 Б) HBr В) HNO_2 Г) H_2SiO_3

2. Сумма коэффициентов в полном ионном уравнении $\text{NaNO}_3 + \text{Fe}(\text{OH})_3 =$

A) 13 Б) 12 В) 15 Г) 17

3. Коэффициенты перед NaI и Na_2SO_4 в уравнении реакции



$\text{MgI}_2 + \text{Na}_2\text{SO}_4$ соответственно равны...

A) 1 и 2 Б) 2 и 1 В) 2 и 2 Г) 1 и 1

4. Элементы только главных подгрупп находятся в ряду

A) Se, Br, Co Б) Ga, Ge, Zr В) Ba, Rb, Cu Г) Ra, Sr, Be

5. Неметаллические свойства уменьшаются в ряду

A) Ca, Sr, Ba Б) Cl, S, Si В) Cl, Br, I Г) B, N, F

6. Менее активный металл

A) Na Б) Rb В) Mg Г) Ti

7. Массовая доля кислорода в H_2CO_3

A) 54% Б) 25,8 % В) 60 % Г) 77,4%

8. Максимальная валентность атома Rb равна

A) 6 Б) 3 В) 5 Г) 1

9. Относительная молекулярная масса AlCl_3

A) 98 Б) 98 ат. ед. м. В) 133,5 Г) 133,5 ат. ед. м.

10. Электронное строение атома кремния соответствует выражению

A) $1s^2 2s^2 2p^6 3s^2 3p^2$ Б) $1s^2 2s^2 2p^6 3s^2 3p^6$

В) $1s^2 2s^2 2p^6 3s^1 3p^3$ Г) $1s^2 2s^2 2p^6 3s^1 3p^5$

11. Количество элементов в главной подгруппе 6 группы

A) 7 Б) 4 В) 5 Г) 6

12. Максимальное число электронов на третьем энергетическом уровне:

A) 14; Б) 6; В) 10; Г) 18.

13. Число нейтронов в атоме железа равно:

A) 56 Б) 30 В) 26; Г) 36

14. В группе сверху вниз увеличивается

- А) число уровней Б) число валентных электронов
В) высшая степень окисления Г) активность неметаллов

15. Степень окисления атома углерода в соединении KMnO_4 равна

- А) +5 Б) +7 В) -7 Г) +3

16. Кратное ионное уравнение к данной реакции $\text{Al}(\text{NO}_3)_3 + 3\text{KOH} = \text{Al}(\text{OH})_3 + 3\text{KNO}_3$

- А) $\text{Cu}^{2+} + 2\text{OH}^- = \text{Cu}(\text{OH})_2$ Б) $\text{H}^+ + \text{OH}^- = \text{HOH}$ В) $\text{Al}^{3+} + 3\text{OH}^- = \text{Al}(\text{OH})_3$
Г) $\text{Cu}^{2+} + \text{S}^{2-} = \text{CuS}$ Д) $\text{Fe}^{2+} + 2\text{OH}^- = \text{Fe}(\text{OH})_2$

17. Изомером пентена-2 является вещество:

- А) $\text{CH}_3 - \text{CH}_2 - \text{CH}_2 - \text{CH}_2 - \text{CH}_3$ В) $\text{CH}_3 - \text{CH}_2 - \text{CH}_2 - \text{CH} = \text{CH}_2$
Б) $\begin{array}{c} \text{CH}_3 - \text{CH} - \text{CH}_2 - \text{CH}_3 \\ | \\ \text{CH}_3 \end{array}$ Г) $\begin{array}{c} \text{CH}_3 - \text{CH} - \text{CH}_2 - \text{CH} = \text{CH}_2 \\ | \\ \text{CH}_3 \end{array}$

18. При уменьшении общего давления равновесие сместится в сторону продуктов в реакции...

- А) $\text{H}_2 + \text{I}_2 \rightleftharpoons 2\text{HI}$
Б) $\text{C}_2\text{H}_6 \rightleftharpoons \text{C}_2\text{H}_4 + \text{H}_2$
В) $\text{FeS} \rightleftharpoons \text{Fe} + \text{S}$
Г) $2\text{SO}_2 + \text{O}_2 \rightleftharpoons 2\text{SO}_3$

19. «Твердое вещество, важнейшее свойство его -эластичность, а также устойчивость к истиранию, водо и газонепроницаемость» - данные свойства соответствуют:

- А) полиэтилен Б) каучук В) целлюлоза Г) Бензол

20. Название вещества

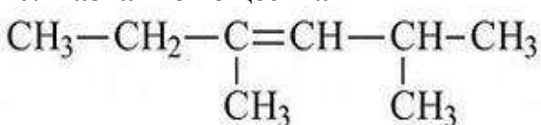

- а) 2 метил 4 этил пентен3 б) 3, 5 диметил гексен 3
в) 2 этил 4 метил пентен 2 г) 2, 4 диметил гексен 3

21. (Выбрать несколько вариантов ответа) С какими веществами взаимодействует $\text{Ba}(\text{OH})_2$

- а) Al_2O_3 б) H_2SO_4 в) H_2O г) CuCl_2

22. (Выбрать несколько вариантов ответа) Выбрать основания.

- А) AlCl_3 Б) $\text{Mg}(\text{OH})_2$ В) SO_3 Г) $\text{Cu}(\text{NO}_3)_2$
Д) $\text{Fe}(\text{OH})_3$ Е) KF

23. (Выбрать несколько вариантов ответа) Прочитать текст.

Озон - это соединение кислородных атомов. Если в молекуле обычного кислорода два атома, то в молекуле озона их целых три. Озоновый слой располагается в стратосфере на высоте приблизительно 25 километров от земной поверхности. Он очень важен, поскольку защищает Землю от наиболее активных космических лучей, которые без него могли бы убить все живое на планете. Они образуются в местах, где истончается озоновый слой Земли. Имея большую массу, молекулы озона опускаются к поверхности Земли и разрушаются, так как неустойчивы при нормальном давлении. Будучи химически активными, молекулы озона могут реагировать со многими неорганическими и органическими соединениями. Главными веществами, вносящими вклад в разрушение молекул озона, являются простые вещества (водород, атомы кислорода, хлора, брома), неорганические (хлороводород, монооксид азота) и органические соединения (метан, фторхлор- и фторбром фреоны, которые выделяют атомы хлора и брома).

Выбрать истинные суждения, согласно тексту. (Ответов несколько)

- А) Озон – это аллотропное изменение атомов кислорода.
Б) У поверхности земли молекулы озона практически не встречаются.
В) Основные вещества, утончающие озоновый слой – это промышленных выбросы оксидов серы и азота.
Г) Озоновый слой входит в состав атмосферы.

- Д) От озоновых дыр могут пострадать только люди.
 Е) Ослабление озонового слоя усиливает поток солнечной радиации на Землю.

Часть В

1. Соотнести виды химической связи и формулу вещества

- 1) ковалентная полярная
 2) ковалентная неполярная
 А) O₂ Б) NaNO₃ В) H₃N Г) H₂S Д) Cl₂

Ответ оформите в виде таблицы:

1	2

2. Соотнести название продукта и тип дисперсной системы:

- 1) пена
 2) суспензия
 3) эмульсия
 А) майонез Б) джем В) соль Г) взбитые сливки

Ответ оформите в виде таблицы:

1	2	3

3. Соотнести формулы веществ и класс углеводородов. Ответ представить в виде таблицы.

Формулы	Класс углеводородов
А) C ₂ H ₄	1) Предельные
Б) C ₉ H ₁₆	2) Ацетиленовые
В) C ₁₁ H ₂₂	3) Этиленовые
Г) C ₅ H ₈	
Д) C ₈ H ₁₈	
Е) C ₃ H ₈	

4. Соотнести формулу вещества и название класса углеводородов:

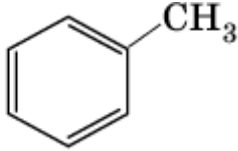
- 1)
$$\begin{array}{c} \text{CH}_2=\text{C}=\text{C}-\text{CH}-\text{CH}_3 \\ | \quad | \\ \text{CH}_3 \quad \text{CH}_2-\text{CH}_3 \end{array}$$
 А) ароматические углеводороды
- 2)
$$\begin{array}{c} \text{CH}_3 \\ | \\ \text{CH}_3-\text{C}-\text{CH}-\text{CH}_2 \\ | \quad | \\ \text{H}_3\text{C} \quad \text{CH}_3 \end{array}$$
 Б) предельные углеводороды
- 3)
$$\text{HC}\equiv\text{C}-\underset{\text{CH}_3}{\text{CH}}-\text{CH}_3$$
 В) ацетиленовые углеводороды
- 4)  Г) диеновые углеводороды

Часть С

1. Рассчитайте массовую долю кислоты в растворе, полученном смешением 200 мл 15%-ного раствора серной кислоты и 150 мл 10%-ного раствора.

2. Записать два изомера и два гомолога для 2-метил гексана.

3. Осуществить схему превращений:



**ФОНД ОЦЕНОЧНЫХ СРЕДСТВ
ПО УЧЕБНОМУ ПРЕДМЕТУ
«БИОЛОГИЯ»
10-11 КЛАССЫ**

ПАСПОРТ ФОНДА ОЦЕНОЧНЫХ СРЕДСТВ

ПО БИОЛОГИИ

№	Тема раздела	Вид контроля	Класс
1	Основные закономерности изменчивости. Селекция.	Контрольная работа № 1	11
2	Закономерности микро и макроэволюции	Контрольная работа № 2	11
3	Происхождение и историческое развитие жизни на Земле. Место человека в биосфере.	Контрольная работа № 3	11

Пояснительная записка

Фонд оценочных средств (далее – ФОС) является одной из технологий внутренней оценки качества образования. ФОС используется для определения уровня образовательных достижений, его содержание соответствует реализуемым образовательным программам и составлено в соответствии с Федеральным законом от 29.12.2012 г. № 273-ФЗ «Об образовании в Российской Федерации», Положением о внутренней системе оценки качества образования, Положением о фонде оценочных средств для проведения текущего контроля успеваемости и промежуточной аттестации обучающихся.

Целью создания ФОС учебного предмета является установление соответствия уровня подготовки учащихся на данном этапе обучения требованиям рабочей программы учебного предмета.

Задачи ФОС по предмету:

- контроль и управление процессом приобретения учащимися необходимых знаний, умений, навыков и уровня сформированности компетенций, определенных в ФГОС;
- контроль и управление достижением целей реализации ООП;
- оценка достижений учащихся в процессе изучения предмета, курса, дисциплины с выделением положительных/отрицательных результатов и планирование предупреждающих/корректирующих мероприятий;

- обеспечение соответствия результатов обучения через совершенствование традиционных и внедрение инновационных методов обучения в образовательный процесс школы.

Контрольные материалы направлены на проверку усвоения обучающимися важнейших знаний, предметных умений и видов познавательной деятельности, представленных в разделах курса биологии.

Критерии оценивания:

За один правильный ответ на задания:

части А - 0,2 – 0,3балла, в сумме (в зависимости от количества вопросов) – 1-2балла;

части В – 1- 2 балла (в зависимости от трудности вопроса и при наличии полного ответа);

части С - 1 – 2балла (при наличии полного ответа). Если ученик правильно отвечает:

100% вопросов (т.е. от 4,5 до 5 баллов), то получает оценку «5»;

на 70- 90% вопросов (т.е. от 3,5 до 4,5 баллов) - получает оценку «4»;

на 50-70% вопросов (т.е. от 2,5 до 3,5 баллов) - получает оценку «3».

Если правильных ответов менее 50%, (т.е. 2,4 балла и ниже), - ученик получает оценку «2».

Тематический контроль №-1 «Основные закономерности изменчивости. Селекция»

Вариант-1 Часть1.- Выберите один верный ответ.

A1. Тип наследственной (факторы среды) изменчивости

- 1) комбинативная
- 2) мутационная
- 3) гомологическая
- 4) модификационная

A2. Мутации, связанные со структурными перестройками хромосом, -

- 1) генные
- 2) точковые
- 3) хромосомные
- 4) геномные

A3. Существуют более двух аллелей одного гена – это

- 1) множественный аллелизм
- 2) гомологический ряд
- 3) вариационный ряд
- 4) норма реакции

A4. Метод изучения наследственности человека, основанный на анализе родословных,-

- 1) биохимический
- 2) цитогенетический
- 3) генеалогический
- 4) близнецовый

A5. Метод изучения наследственности человека, основанный на выявлении продуктов обмена веществ в крови или моче, -

- 1) биохимический
- 2) цитогенетический
- 3) генеалогический
- 4) близнецовый

A6. Повышенная жизнестойкость и продуктивность гибридов по сравнению с родительскими линиями – это

- 1) гомология
- 2) гомозиготность
- 3) гетерозиготность
- 4) гетерозис

A7. Метод селекции, основанный на скрещивании особей для получения новых комбинаций генов

- 1) искусственный мутагенез
- 2)

гибридизация

3) близкородственное скрещивание 4)

искусственный отбор

А8. Эволюция, направляемая волей человека,- это

- | | |
|-----------------------|-----------------|
| 1) естественный отбор | 3) модификация |
| селекция | 2) антропогенез |
| | 4) антропогенез |

Часть2.

В1. Вставьте в текст пропущенные термины из предложенного списка, используя для этого цифровые обозначения. Полученные цифры впишите в таблицу.

(А)___-это наследственная изменчивость, связанная с изменением фенотипа. Она не затрагивает___ (Б) и не передаётся по наследству. Пределы, в которых возможна изменчивость признака, называются___(в).

- 1) генотип
- 2) комбинативная изменчивость
- 3) модификационная изменчивость
- 5) естественный отбор
- 6) мутация

С1. Ответьте на вопросы о наследственной изменчивости.

- 1) Что такое комбинативная изменчивость и как она возникает?
- 2) Что такое мутационная изменчивость и как она возникает?
- 3) Что такое генные мутации?
- 4) Что такое хромосомные мутации?

Вариант-2 Часть1. Выберите один

верный ответ.

A1. Причина комбинативной изменчивости- это 1)

мутации

2) действие факторов среды

3) независимое расхождение хромосом в мейозе 4)

рецессивные аллели

A2. Мутации, связанные с изменением числа хромосом, -

1) генные

3) хромосомные

2) точковые

4) геномные

A3. Возникновение сходных признаков у разных видов и родов одного

семейства

1) гетерозис

3) дупликация

2) параллельная изменчивость

4) гибридизация

A4. Метод изучения наследственности человека, позволяющий
выяснить роль наследственности и среды в развитии наследственных
признаков

1) биохимический

3) генеалогический

2) цитогенетический

4) близнецовый

A5. Метод изучения наследственности человека, основанный на анализе
хромосомных препаратов-

1) биохимический

3) генеалогический

2) цитогенетический

4) близнецовый

A6. Пределы, в которых возможно изменение признака под действием
факторов среды,- это

1) норма реакции

2) комбинативная изменчивость 3)

инверсия

4) множественный аллелизм

А7. Метод селекции, основанный на скрещивании особей, являющихся братьями и сёстрами,-

1) искусственный мутагенез 2)

гибридизация

3) близкородственное скрещивание 4)

искусственный отбор

А8.Создание человеком новых и улучшение существующих сортов и пород - это:

1) модификация

3) естественный отбор

2) антропогенез

4) селекция

Часть2.

В1. Вставьте в текст пропущенные термины из предложенного списка, используя для этого цифровые обозначения. Полученные цифры выпишите в таблицу.

Генетически однородное потомство, полученное в результате самоопыления, исходного растения, называется(А). Нередко при скрещивании внутри одной (А) жизнеспособность потомков оказывается пониженной вследствие перехода большинства генов в ___(Б). И наоборот, при скрещивании разных (А) может наблюдаться (В) – повышенная жизнеспособность и урожайность полученных гибридов.

1) гомозиготное состояние

4) гибридизация

2) гетерозис

5) чистая линия

3) порода

6) бесплодие

Часть3.

С1. Ответьте на вопросы о наследственной изменчивости.

1) Что такое модификационная изменчивость и как она возникает? 2) В чём значение модификационной изменчивости для организма? 3) Что такое норма реакции?

4) Что такое вариационный ряд

ОТВЕТЫ

Вариант 1

Часть 1.

A1 – 4

A2 – 3

A3 – 1

A4 – 3

A5 – 1

A6 – 4

A7 – 2

A8 – 2

Часть 2.

B1 - A – 4

Б – 1

В – 2

Часть 3.

C1 – Комбинативная изменчивость, вызванная рекомбинацией аллельных генов.

Вариант 2

Часть 1. (2 балла – по 0,25балла

A1 – 3 за 1 вопрос)

A2 – 4

A3 – 2

A4 – 4

A5 – 2

A6 – 1

A7 – 3

A8 – 4

Часть 2. (1 балл)

B1 - A – 5

Б – 1 В – 3

Часть 3.

C1 - Модификационная изменчивость связана с изменением фенотипа под действием условий окружающей среды.

Тематический контроль №2 “ЗАКОНОМЕРНОСТИ МИКРО И МАКРОЭВОЛЮЦИИ”

Вариант 1 Часть 1.- Выберите один верный ответ.

A1) Направляющим фактором эволюции в теории Ч.Дарвина является 1) Внутреннее стремление организмов к совершенствованию

2) Искусственный отбор

3) Борьба за существование 4)

Естественный отбор

A2) Элементарной эволюционной единицей является

1) Молекула ДНК 2)Отдельная особь 3) Популяция 4)Биологический вид A3)

Микроэволюция - это эволюция

1) Надвидовых таксонов 2)На уровне видов

3) На уровне организмов 4)Путем скачкообразного видообразования A4)

Эволюционный фактор, который поставляет новый генетический материал для эволюции,- это

1) Мутационный процесс

3) Естественный отбор

2) Генетический дрейф

4) Изоляция

A5) Колебанием численности популяций является

1) Биологический прогресс

3) Генетический дрейф

2) Популяционные волны

4) Генный поток

A6) Возникновение сходных приспособительных признаков у эволюционно далеких организмов, обусловленное приспособлением к одинаковым условиям среды, - это

1)Ароморфоз

2)Конвергенция

3)Идиоадаптация

4)Дивергенция

A7) Что проиллюстрировано на рисунке?

- 1) Биогенетический закон
- 2) Биологический прогресс
- 3) Параллелизм
- 4) Филогенетический ряд

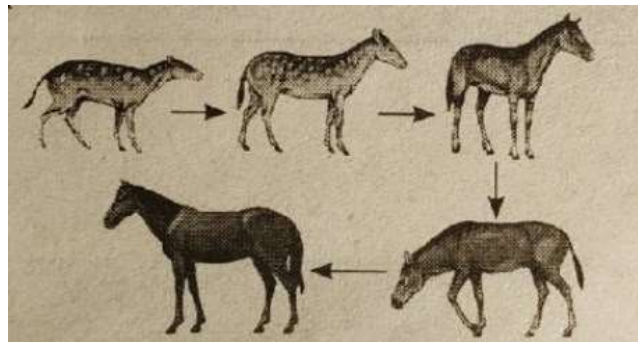

Часть 2

V1) Вставьте в текст пропущенные термины из предложенного списка, используя для этого цифровые обозначения.

Конкуренция различных особей вида за ресурсы среды и возможность оставить потомство называется __А__. Неизбежным следствием такой конкуренции является __Б__. Материал для отбора даёт __В__, потому что все особи одного вида отличаются наследственными признаками.

- 1) Естественный отбор 2) Искусственный отбор 3) Наследственная изменчивость 4) Модификационная изменчивость 5) Борьба за существование 6) Эволюция.

V2) Подпишите пути достижения биологического прогресса, проиллюстрированные на рисунках.



Часть 3

S1) Заполните таблицу. Приведите примеры доказательства эволюции.

Доказательства эволюции	Примеры
Морфологические	
Эмбриологические	

Вариант 2 Часть 1

A1) Движущей силой эволюции в эволюционном учении Ж.Б.Ламарка является

- 1) Внутреннее стремление организмов к самосовершенствованию
- 2) Искусственный отбор
- 3) Борьба за существование
- 4) Естественный отбор

A2) Совокупность особей одного вида, составляющих закрытую генетическую систему, занимающих определённый ареал, - это

- 1) тип
- 2) вид
- 3) экосистема
- 4) биоценоз

A3) Макроэволюция – это эволюция

- 1) Надвидовых таксонов
- 2) На уровне видов
- 3) На уровне организмов
- 4) Путём биологического регресса

A4) Эволюционный фактор, возникающий из-за миграции особей между популяциями, - это

- 1) Мутационный процесс
- 2) Популяционные волны
- 3) Генетический дрейф
- 4) Генный поток

A5) Как называется увеличение разнообразия и численности популяций вида?

- 1) Биологический прогресс
- 2) Популяционные волны
- 3) Генетический дрейф
- 4) Генный поток

A6) Развитие разных приспособительных признаков у эволюционно близких организмов, обусловленное приспособлением к разным условиям среды, - это

- 1) Ароморфоз
- 2) Конвергенция
- 3) Идиоадаптация
- 4) Дивергенция

A7) Что проиллюстрировано на рисунке?

- 1) Биогенетический закон
- 2) Биологический прогресс
- 3) Параллелизм
- 4) Филогенетический ряд

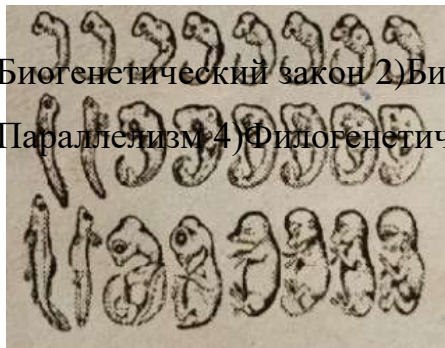

Часть 2

В1) Вставьте в текст пропущенные термины и предложенного списка, используя для этого цифровые обозначения.

___А – это совокупность особей, сходных генетически и морфологически, составляющих _____ закрытую генетическую систему и занимающих определённый ареал. Группа особей одного вида, занимающая часть видового ареала и относительно изолированная от других особей того же вида, называется ___Б. Совокупность всех аллелей и генотипов среди особей популяции составляет её ___В.

- 1)генотип 3)генофонд 5)приспособленность
2)популяция 4) семейство 6) вид

В2) Подпишите пути достижения биологического прогресса, проиллюстрированные на рисунках.

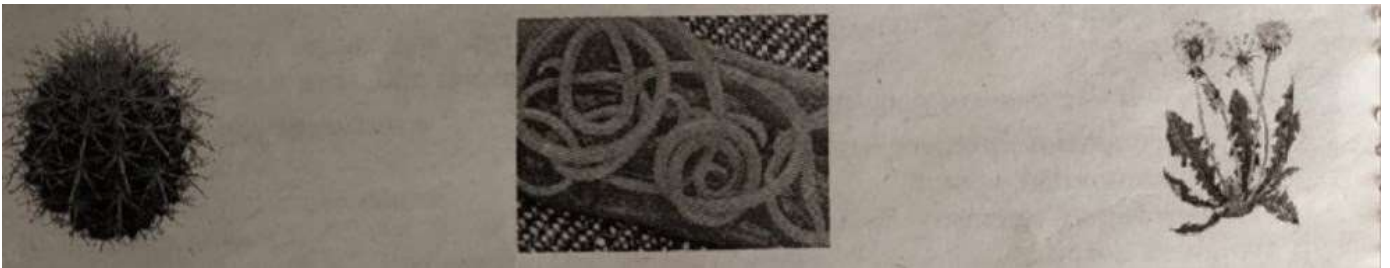

Часть 3

С1) Заполните таблицу. Приведите примеры доказательства эволюции.

Доказательства эволюции	Примеры
Палеонтологические	
Биогеографические	

ОТВЕТЫ

Вариант 1

Часть 1.

A1 – 4

A2 – 3

A3 – 2

A4 – 1

A5 – 2

A6 – 2

A7 – 2

A8 – 4

Часть 2.

B1 - A – 5

Б – 1

В – 3

B2 - 1 – идиоадаптация

2 – ароморфоз

3 – дегенерация

Часть 3.

C1 (1 вариант)-Морфологические доказательства: клеточное строение разных групп организмов, единый план строения позвоночных, наличие рудиментов, атавизмов и переходных форм, гомологичных и аналогичных органов растений и животных. Эмбриологические – наличие черт сходства у зародышей позвоночных на ранних этапах развития.

C1 (2 вариант)- Палеонтологические - ископаемые остатки организмов, которых нет в настоящее время; ископаемые переходные формы, филогенетические ряды переходных форм. Биогеографические – особенности расселения организмов на Земле.

Вариант 2

Часть 1. (по 0,25балла-

A1 – 1 - 2 балла)

A2 – 2

A3 – 1

A4 – 3

A5 – 1

A6 – 4

A7 – 3

A8 – 1

Часть 2. (2 балла)

B1 - A – 6

Б – 2 В – 3

B2 – 1 - идиоадаптация

2 - дегенерация

3 - ароморфоз

Часть 3. (1 балл)

Обобщающий контроль №3 по теме

“Происхождение и историческое развитие жизни на Земле. Место человека в биосфере.”

Вопросы:

1) Одну из теорий абиогенеза предложил:

А) Ч. Дарвин Б) А. Опарин В) Н. Вавилов Г) С. Четвериков

2) Одними из первых наземных растений были:

А) Злаки Б) Семенные папоротники В) Араукарии Г) Псилофиты

3) Укажите период, в котором сформировались первые наземные биоценозы

А) силурийский Б) кембрийский В) ордовикский Г) девонский

4) Установите соответствие между эрами и периодами развития биосферы

Эры	Периоды
А) Протерозой	1) Неоген
Б) Палеозой	2) Девон
В) Мезозой	3) Мел
Г) Кайнозой	4) Карбон

5) Какие условия способствовали выходу организмов на сушу?

6) В какие периоды геологической истории Земли развивались те или иные группы организмов?

Периоды	Группы организмов
А) Триас	1) Австралопитеки
Б) Юра	2) Археоптерикс
В) Мел	3) Динозавры
Г) Палеоген	4) Покрытосеменные
Д) Неоген	5) Костные рыбы

7) Какие ароморфозы и идиоадаптации способствовали выходу растений на сушу?

8) Укажите предков млекопитающих:

а) динозавры; б) зверозубые ящеры; в) кистепёрые рыбы; г) крокодилы.

9) Выберите из предложенных терминов лишний и обоснуйте свой выбор:

хвощи, плауны, хвойные, папоротники.

10) В каком периоде появился человек разумный?

а) юрский; б) меловой; в) палеогеновый; г) антропогеновый.

ОТВЕТЫ

1 – б (0,3 балла)

2 – г (0,3 балла)

3 – а (0,3 балла)

4 - А - (0,3 балла)

Б - 2, 4

В - 3

Г - 1

5 - Появление озонового экрана и увеличение кислорода в атмосфере способствовали выходу организмов на сушу. (0,5 балла)

6 - А - 3 (1 балл)

Б - 2

В - 5

Г - 4

Д - 1

7 - Образование подобия корней, стебля, примитивной проводящей системы, покровной ткани, предохраняющей растения от высыхания.

8 - б (0,3 балла) (1 балл)

9 - Лишний - хвойные, т.к. являются голосеменными; плауны, хвощи и папоротники - споровые. (0,5 балла)

10 - г (0,3 балла).

ФОНД ОЦЕНОЧНЫХ СРЕДСТВ

ПО УЧЕБНОМУ ПРЕДМЕТУ

«АНГЛИЙСКИЙ ЯЗЫК»

10-11 КЛАСС

**ПАСПОРТ
фонда оценочных средств**

**по учебному предмету английский язык
10 -11класс**

№ п/п	Контролируемые разделы	Наименование оценочного средства
		Диагностическая работа
1	Контроль навыков чтения	Контрольная работа
2	Контроль навыков аудирования	Контрольная работа
3	Контроль грамматических навыков	Контрольная работа
4	Контроль навыков говорения	Контрольная работа
5	Контроль навыков письменной Речи	Контрольная работа

Система оценивания выполнения отдельных заданий и диагностической работы в целом

Перевод баллов к 5-балльной отметке представлен в каждом задании проверяемых навыков

RUSSIAN STAR IN STAR TREK

Fictional character Pavel Andreievich Chekhov first appeared on TV in 1967, during the second season of the science fiction series Star Trek. Despite being on TV for a short time (from 1966-69), the series was a hit and still has many fans today, 40 years after its creation. Star Trek led to ten feature films, an animated series, novels and comic books. So why was it so popular and why did they need a Russian star?

Executive Producer Gene Roddenberry decided to introduce a character with 'youth appeal', that is to say a character young people could understand. Best known as the young, enthusiastic navigator on board the starship Enterprise, Chekhov had a haircut similar to one of The Monkees (a very popular pop group in the USA at that time). But he certainly was no American! He was a proud Russian with a thick accent and had the surname of the famous Russian playwright. Actor Walter Koenig played the role, an American with Lithuanian Russian parents.

We can view the character of Chekhov as symbolic, one introduced to present a better world. Created in the 1960s during the Cold War, the series was set in a very different time - in the 23rd century. There was a rumour that the Russians themselves came up with the idea of including a Russian character, writing an article in Pravda criticising the absence of a Russian in the series. One thing is sure - it made sense to have a Russian on board as the Soviet Union was one of the leaders in space exploration. Other characters of the multinational crew included Scotty (of Scottish heritage), Sulu (from Japan), Uhura (from Africa) and Spock, the half-human, part alien (Vulcan). All were on the same mission: 'to explore new worlds, to seek out new life and new civilisations, to boldly go where no man has gone before', as the series states in its opening.

Chekhov and the crew certainly live through many exciting adventures: mysterious illnesses, capture by aliens, time travel -even romance. In the course of the two series we get to know Chekhov quite well. We see that he has many positive qualities: he is young, good-looking and has a good sense of humour. He regularly jokes (and boasts) about Russia's achievements. He even claims in one programme that the fairy tale Cinderella came from Russia! However, he himself was less

1. Reading

Read, then choose A, B, C or D for each question (1-6).

nesses, capture by aliens, time travel -even romance. In the course of the two series we get to know Chekhov quite well. We see that he has many positive qualities: he is young, good-looking and has a good sense of humour. He regularly jokes (and boasts) about Russia's achievements. He even claims in one programme that the fairy tale Cinderella came from Russia! However, he himself was less

lucky in love. While training at the Academy in the 2260s Chekhov had a romance with another Russian, Irina Gal- liulin. But their characters were too different (Irina criticised Chekhov for being too rigid) and disappointment followed.

Chekhov's character develops in the programme and he begins to take on some of the traits of the ship's captain, Captain James T Kirk. We understand that he has strong principles and can pay close attention to detail. He is also a loyal member of the team. As a result he is able to work himself up the ranks, working first as a junior officer, then as navigator. In the first Star Trek film he becomes lieutenant; in the second he is the commander on another spaceship, The USS Reliant. In this film Chekhov's character is severely tested. Villain Khan Noonien Singh puts eels inside Chekhov's head in attempt to control his brain. However, our hero recovers and lives to fight another battle. The character's final appearance takes place in the year 2293 when he is a guest on board a new ship called Enterprise B. Another ship, The USS Chekhov, was named in his honour, but is destroyed at the Battle of Wolf 359.

But the Star Trek legend lives on. 'Trekkies' or 'Trekkers' as the fans are called, can see another film, out in 2008. or watch Star Trek webisodes online.

1 Pavel Andreievich Chekhov is a character in

A a real-life drama based in space.

B a Russian series about life in America.

C a series based in the

future. D a Russian TV soap

opera. 2. In 1967,

A the last episode of Star Trek was shown.

B the first episode featuring Pavlov was shown on TV.

C the first film of the series was made.

D Star Trek celebrated its 40th anniversary.

3. Chekhov joined the crew

because A the Pravda

newspaper demanded it.

B his name was similar to a famous Russian author.

C of his good looks.

D the Star Trek creator wanted to have an international crew.

4. Chekhov and Captain Kirk

A were two very different characters.

B disliked one another immensely.

C resembled one another in many ways.

D both worked as junior officers.

5. Khan Noonien Singh

A successfully used a creature to take over Chekhov's brain.

B was commander of the USS Reliant.

C was a hero in Star Trek.

D tried to take over Chekhov's brain.

6. Star Trek fans

A may be angry that Star Trek has ended.

B can see new Star Trek episodes on TV.

C may go and see the new Star Trek film.

D are mostly from Russia.

3. Use of English

Complete the gaps (1-8) with a word derived from the word in bold. (enjoy, expense, work, real, usual, shine, excite, generous)

I like shopping. It's 1) and fun but I don't think it's the most important thing in the world. We need to shop for the things we need, like clothes, of course. In recent years, clothing has got so 2) but the pocket

money I
earn from 3)..... in the supermarket at the weekends helps. When I 4).....
need something, I go to the shops, 5)..... with my sister. Last weekend, I
ought a new 6)..... bag. I'd saved for weeks to buy it. A wave of
7) washed over me when I finally paid for it. My sister
8) helped me buy it, so I'll let her use it sometimes.

3. Writing

Read the extract from your pen-friend's letter. His name is Matt. Write a letter to Matt, who has a new baby sister. In your letter:

- tell him about your hobbies
 - ask three questions about his pocket money
- Write 100-140 words.

I really like extreme sports. Do you like sports? What other hobbies do you have? I'm going to wash my dad's car now. He sometimes pays me to do chores!

4. Listening

Listen to the speakers (1-5). Which of the comments below might each speaker make? There is one comment you don't need to use.

A Watching sporting events on TV is important to me. B I only like watching team sports.

C I don't mind paying a lot to watch an event. D I'm not at all interested in sporting events.

E I don't like staying at home alone to watch sporting events. F I don't mind watching sports but I prefer to take part.

5. You and your brother/sister want to buy a present for your parents' wedding anniversary. Discuss the following options and choose the one you both like most of all.

- weekend in Rome
- tickets to the theatre
- two tennis racquets
- a big box of chocolates

You begin the conversation and have to decide on which option (only one) to choose. Your partner will play the part of your brother/sister. Remember to:

- take an active part in the conversation and be polite
- come up with ideas
- give good reasons
- find out your brother/sister's opinion and take it into account
- invite your brother/sister to come up with other suggestions
- discuss all the options
- come to an agreement

•

10 класс

I. Задания для контроля навыков

чтения Text 1. THE GREAT PAINTER

Vincent Van Gogh was an outstanding painter of the 19th century. He was born in 1853 in Holland, but he lived much of his life in France. He was a very emotional man, and there was much suffering in his life. Van Gogh did not start painting until he was twenty-seven, ten years before he died. Before becoming a painter, he was a teacher, an art dealer and a church

preacher. However, Van Gogh was mentally ill. During one of his fits of madness he attacked his friend, the artist Paul Gauguin. In another fit of madness, Van Gogh cut off part of his own ear.

Eventually he went into a mental hospital but he did not get any better. Finally, in 1890 Vincent Van Gogh shot himself. His last words were "La tristesse durera". (The sadness will continue.) His style of painting was very different from classical art. He painted pictures of the sunny, hot regions of France. Nobody has ever painted cornfields or sunflowers like Van Gogh. His paintings are full of colour and sunlight. He looked for interesting shapes and exciting colours. He liked to work freely and quickly. Today his paintings are worth millions of pounds but in his lifetime he only sold one.

There is fast movement in many of his paintings. Sometimes the trees look like fire. The sun, the moon, and stars move rapidly in the sky. He also painted pictures of people. Like his life, his art was always unusual and very emotional.

I. Match the correct variant:

1) *How old was Van Gogh when he started painting?*

a) 27 b) 37 c) 17 d) 26

2) *What was he before becoming a painter?*

- a) A teacher, and a sailor
- b) A preacher, a teacher and a doctor
- c) A teacher, a dealer and a preacher
- d) A dealer, a farmer.

3) *What was wrong with him?*

- a) e was mentally ill.
- b) He was emotional.
- c) He was disabled.
- d) He was left-handed.

4) *How did he die?*

- a) His heart was broken.
- b) He was shot by his brother.
- c) He had a strong heart attack.
- d) He shot himself.

5) *What was his style of painting?*

- a) classical c) different from classical art
- b) modern d) extraordinary

6) *How many pictures did he sell in his lifetime?*

- a) one b) many c) none d) twenty-one

II. Mark if the following statements are true or false:

- 1) Van Gogh was an outstanding actor of the 19th century.
- 2) Van Gogh was born in 1853 in Holland.
- 3) Van Gogh started painting when he was 17.
- 4) Before becoming painter Van Gogh was an accountant.
- 5) His paintings are full of colour and sunlight.
- 6) He liked to work slowly.

III. Make questions for the answers:

- 1) In France

- 2) His friend
- 3) In 1890
- 4) Millions of pounds
- 5) Freely and quickly

Keys:

I. 1) a; 2) c; 3) a; 4) d; 5) c; 6) a

II. 1) + 2) + 3) - 4) - 5) + 6) -

III. 1) Where was he born?

2) Whom did he attack?

3) When did he die?

4) How much are his paintings worth nowadays?

5) How did he like to work?

Система оценки выполнения работы

17-15 баллов –

«отлично» 14 -12

баллов – «хорошо»

11- 9 баллов – «удовлетворительно»

8 -0 баллов – «неудовлетворительно»

2. Text 2.

Many English people feel a great deal of admiration for Queen Elizabeth I who ruled England from 1558 to 1603. The admiration is based on the view of this queen as a strong and powerful woman, who possessed great political skills. However, Elizabeth did not seem to have much happiness in her private life.

She was born in 1533, the daughter of the king, Henry VIII, and his second wife, Anne Boleyn. Henry had already divorced his first wife, Catherine of Aragon, to marry Elizabeth's mother, and in fact executed Anne Boleyn when their daughter was three. Elizabeth was a clever child, and was well taught, but her early years were not happy. When Henry died in 1547, Elizabeth's brother, Edward, became king at the age of nine. When he died, seven years later their elder sister Mary, a Roman Catholic, became queen. Elizabeth, herself a Protestant, suffered greatly during these years and was kept as a prisoner in the Tower of London.

Elizabeth finally became queen in 1558, when Mary died, and reigned over the country until 1603. During this period, English sailors established trade routes all over the world, and sometimes stole gold and silver from the ships of other nations. This activity, and also religious differences, led to conflict with Spain, the strongest and richest country in Europe in the sixteenth century. In 1588 Elizabeth's navy defeated an attempt by the Spanish to invade England.

Elizabeth had some proposals of marriage, but she never married. There was no shortage of men wishing to link themselves to her for political and other motives. But politics was her life and when she died, she left a united country much more powerful than the one over which she had inherited control.

I. Choose the best alternative in each case.

1. *Queen Elizabeth I*

- a) is admired by many British people.
- b) ruled the country in the nineteenth century.
- c) was a strong politician.

2. *The daughter of the king Henry VIII*...

- a) wasn't happy in her private life
- b) lost her mother at the age of seven
- c) invaded England

3. *Her father divorced his first wife...*

- a) to become king
- b) to inherit a control over the country
- c) to marry Anne Boleyn

4. *Her mother was executed when...*

- a) she was seven
- b) she was three
- c) she was nine

5. *Elizabeth was put into the prison when ...*

- a) her sister Mary became queen
- b) her brother Edward became king
- c) her father Henry was king

6. *Elizabeth I was the Queen of England for...*

- a) 45 years
- b) 58 years
- c) 33 years

7. *When Elizabeth reigned over the country...*

- a) nothing changed
- b) Britain became much more powerful
- c) it led to conflict with Italy

8. *the sixteenth century England had a conflict with Spain...*

- a) Because Spain was the strongest and richest country in Europe
- b) Because English sailors made trade routes all over the world
- c) Because English sailors stole gold and silver from the ships of other nations

9. *In 1588 an attempt to invade England was made by...*

- a) Italy b) Spain c) France

10. *Elizabeth I never married because...*

- a) she was kept as a prisoner in the Tower of London
- b) she was a Protestant
- c) men wanted to marry for political and other

motives Keys: 1.A ; 2.A ; 3.C ; 4.B ; 5.A ; 6.A ; 7. B 8.

C 9. B 10. C

Система оценки выполнения работы

10-9 баллов –

«отлично» 8-7 баллов

– «хорошо»

6 - 5 баллов – «удовлетворительно»

4 -0 баллов – «неудовлетворительно»

Text 3. His Rich Aunt.

Hilary Smith belonged to a good family. His father never failed to mention the fact.

Unfortunately Hilary had some troubles with the bank and was sent to Australia. He did not

like Australia and Australia did not like him. Therefore he was eager to return to England. He could not earn enough money to book his passage. So he had to wait until his father and his brother died. They fortunately did it at the same time. He received all the money that belonged to a good family and soon spent it. When all the money had been spent, Hilary could do one of two things. He could die or work. Neither of these gave him any pleasure. Then he remembered that he had a rich aunt. She was the father's only sister. Hilary found out her address. The old lady was glad to see her only nephew. Unfortunately she was seriously ill. The doctor told Hilary that nothing could cure the old lady. Hilary was afraid to remain alone in the hard world. So he chose a moment when his aunt was feeling much better than usual and asked her for the details of her will. The old woman told her nephew that she had made a will when she was a young girl. She was very religious and left all her money to some religious people in China. She didn't make any other will. The next day Hilary found out that when a woman gets married, an earlier will loses its value. A new will must be made, the money goes to the nearest relation. His future was safe. Hilary badly needed money, he owed a lot to shopkeepers, who trusted him because his aunt was rich. It was impossible for Hilary to speak to his aunt about money. She got very bad and angry when money was mentioned. One morning she told Hilary that she was going to send for her lawyer to make a new will. Hilary was afraid that she wanted to leave all her money to somebody else. So he took a decision. Every night his aunt took some medicine to make her sleep. Hilary decided to double the portion. He could put her to sleep forever. He put some more medicine into the glass. His aunt took the glass and looked at Hilary. She thanked her nephew and said: "If I am alive tomorrow, I shall change the will in your favour. If I die tonight, you will get nothing." She explained to her nephew that she had never been married, so her will did not lose its value. Hilary tried to take the glass away but the old lady raised it and drank.

Answer the questions choosing the right variant.

1. Did Hilary's family live?

- a) They lived in Australia.
- b) They lived in America.
- c) They lived in England.

2. Why was Hilary sent off to Australia?

- a) He had some problems with his health.
- b) He had some troubles with the bank.
- c) He had some troubles with his aunt.

3. Why couldn't he return home from Australia?

- a) He had to earn money.
- b) He didn't have enough money to buy a ticket.
- c) He had problems with his father.

4. What did he do with the money that he had received after his father's death?

- a) He put it in a bank.
- b) He booked a passage to England.
- c) He soon spent it.

5. Why did Hilary find out his aunt's address?

- a) Because she was the father's only sister.
- b) Because she was seriously ill and Hilary was her only hope.
- c) He badly needed money and his aunt was his only hope.

6. What did his aunt tell Hilary about her will?

- a) She left all her money to some religious people in China.
- b) She left all her money to some religious people in England.
- c) She left all her money to her nephew.

7. Why did shopkeepers give Hilary goods without money?

- a) Because his aunt was rich.
- b) Because he was rich.
- c) He paid his debts.

8. Why did his aunt send for the lawyer one morning?

- a) She wanted to leave her money to Hilary.
- b) She wanted to leave her money to somebody else.
- c) She wanted to make a new will.

9. Why did he want his aunt to die?

- a) He understood that he would get the money only after her death.
- b) He understood that she would leave the money to his brother

c) He understood that he would have to work.

Keys: 1.c 2.b 3.b 4.c 5.c 6.a 7.a 8.c 9.a

Система оценки выполнения работы

10 баллов –

«отлично» 9- 7

баллов – «хорошо»

6 - 5 баллов –

«удовлетворительно» 4-0 баллов

– «неудовлетворительно»

II. Задания для контроля навыков аудирования для обучающихся 10 класса

ext 1. Why did the little dog die?

Once Mrs. Reed intended to give a party. She wanted to invite her friends for dinner and a game of bridge. She was thinking what special dish to prepare for dinner when her maid-servant announced that there was a man at the back door offering to sell mushrooms.

The lady accompanied by the little terrier came down to the kitchen and found there a stranger with a basket over his arm. The lady knew nothing about mushrooms and she asked the man if they were not poisonous. The man reassured her that they were good. The lady paid the money at once, ordering the servant to empty the basket and return it to its owner. While the servant was emptying the basket she dropped a mushroom, and the terrier immediately swallowed it. The guests arrived at the appointed hour and were served a dish of mushrooms, which they liked very much. When the guests began to play cards, the hostess noticed that the servant's eyes were red with tears. Calling her aside, Mrs. Reed asked her what was the cause of her tears. The girl said that she was crying because the dog had died.

The terrible truth flashed through the lady's brain. She addressed her guests and said that the mushrooms she had offered them were poisonous. She suggested going to the nearest hospital to have the contents of their stomachs pumped out. All rushed to the hospital. The staff of the hospital were surprised to see a group of patients in evening dress. On arriving home, the lady asked where the terrier's body was. "Oh," said the servant, still sobbing, "The gardener has buried it, for it was so badly smashed, and we didn't even have time enough to put down the number of the car that so cruelly ran over the poor little pet."

Answer the questions choosing the right variant

1. *What kind of celebration was Mrs. Reed going to have?*
 A. a wedding party C. a dinner and a game of bridge
 B. a house-warming party D. a lunch
2. *What was the man at the back door selling?*
 A. apples C. berries
 B. potatoes D. mushrooms
3. *Who accompanied the lady to the kitchen?*
 A. a maid-servant C. a little dog
 B. a little cat D. her husband
4. *What did she ask the man about?*
 A. if the mushrooms were not poisonous.
 B. if the mushrooms were fresh
 C. if the mushrooms were tasty
 D. if the mushrooms were long to cook
5. *What happened when the servant was emptying the basket?*
 A. The servant overturned the basket.
 B. The servant dropped the basket on the floor.
 C. The servant dropped two mushrooms.
 D. The servant dropped a mushroom.
6. *What did the terrier do?*
 A. He sniffed at the mushroom. C. He swallowed the mushroom.
 B. He played with the mushroom. D. He touched the mushroom with his paw.
7. *Why were the servant's eyes red?*
 A. because the dog had died. C. because she had been peeling onions.
 B. because the dog had eaten the meat D. because her husband had died
8. *What did the guests do when they learned that the mushrooms were poisonous?*
 A. They called for an ambulance. C. They didn't know what to do.
 B. They rushed to the hospital. D. They drank some medicine
9. *Why did the dog die?*
 A. He had been poisoned with a mushroom.
 B. had been poisoned by a neighbor.
 C. He had been run over by a car.
 D. He had been run over by a bicycle.
10. *Who buried the terrier's body?*
 A. a maid-servant B. the hostess C. the gardener

Keys: 1.C 2.D 3.C 4.A 5. D 6. C 7.A 8.B 9. C 10. C

Система оценки выполнения работы

10 баллов –

«отлично» 9- 7

баллов – «хорошо»

6 - 5 баллов –

«удовлетворительно» 4-0 баллов

– «неудовлетворительно»

Text 2. I have recently become very worried about my 16-year-old son, Nick. Although he was never brilliant at school, he always used to get reasonably good marks. But his work has become so bad that his teachers say there is really no point in his staying on at school any longer. He used to be such a good swimmer that he won several prizes. But now he hardly

ever goes to the pool to practice any more.

And instead of the neat clothes he used to wear, all he ever puts on now is the same old pair of shabby jeans, and a dirty sweatshirt. But that isn't all. Last Sunday, I got up earlier than usual. Nick was in the kitchen. The radio was on so loud that he didn't hear me come in behind him. My handbag was on the table. He had taken a ten-pound note out of it and was just about to put it in his pocket. We had a terrible row! Finally, he broke down and confessed everything. There is a big amusement arcade near his school with all sorts of electronic games. They have names like Dark Invader and Space Warrior. I always thought they were harmless enough but Nick has been going there every day after school. He has become so hooked on playing those games that he will steal even from me, his own mother, to pay for the habit. He has promised me that he won't go to the arcade again. But I think he is too addicted to stop. Even if he wanted to, he couldn't. And he doesn't. He has lost interest in everything else. What can I do to help him?

I. Mark the statements as true / false / not stated

1. Nick's teachers think that he should take up swimming again.
2. Nick's mother said that her son used to pay attention to his appearance.
3. Nick's worried mother was horrified to see him taking her handbag off the table.
4. New games appeared in the arcade machine.
5. Nick had stolen a lot of money from his mother.

II. Choose the correct variant.

1. Nick's mother has become worried because.....
 - a) Her son wasn't a brilliant student.
 - b) Her son was fond of swimming.
 - c) Her son had stolen money.
2. He went in for sports and had some good results
 - a) He practiced in the pool twice a week.
 - b) He won some prizes.
 - c) He wanted to become a good swimmer.
3. After quarrel he confessed.....
 - a) That he played electronic games every day.
 - b) That he had bad marks at school
 - c) he didn't go to the pool any more
4. Nick stole money because....
 - a) He wanted to buy some clothes
 - b) He was addicted to the arcade machines
 - c) He wanted to pay for the training
5. Say what Nick's mother must do to help her son.

Text 3. Arthur Bloxham

Solicitor -- адвокат

When Arthur Bloxham was in his last term at Oxford University he met a girl undergraduate who attracted him very much indeed. He asked Eve to tea once or twice and then, on the very last day of the term, which happened to be fine and sunny, he suggested that they should go rowing on the river and take a picnic lunch. Arthur could not row very well, but managed to get a couple of miles upstream before it was time for lunch. Then the disaster happened. Arthur stood up to climb out to the bank, but he overbalanced and upset the boat. Eve fell into the river. The water was not deep, but it was cold and muddy. They were both wet, of course, but in addition Eve had lost her handbag, in which she had put a gold wristwatch which had been given to her on her twenty-first birthday only two months before. There was nothing to do but go home. On their way home Eve refused to speak to him. When they finally arrived at the

gates of the college she just disappeared without a word. The next day Arthur had to leave the University and go to London. Before he caught the train he telephoned Eve, but the line was dead.

Six years later Arthur was a brilliant young lawyer. One day he was asked to take a divorce case. A meeting with his client was arranged. A few days later, Arthur walked into the office, where his client was waiting for him and stopped in surprise. "Good God!" he said. "Eve!" "Hello, Arthur," she said. "I'll hope your law is better than your rowing." "If it is not," replied Arthur "I'll buy you another gold watch." Needless to say, Arthur obtained a divorce for his client. And though he did not have to buy her a gold watch, he spent far more than that on taking her out to dinner and theatre in London.

Less than a year later they married. But what Arthur still doesn't know is that Eve had particularly asked her solicitor to engage a certain young lawyer called Bloxham!

I. Choose the right variant to complete the sentences.

- 1). Eve attracted Arthur Bloxham when....
 - a) He was a first year student at Oxford University
 - b) He was in his first term at Oxford University
 - c) He was in his last term at Oxford University
- 2). Arthur invited Eve to go rowing on the river....
 - a) When he asked her to tea one day
 - b) When it was cool and rainy
 - c) On the last day of the term
- 3). When Arthur wanted to reach the bank of the river..
 - a) He upset the boat and they fell into the water
 - b) He overbalanced and jumped into the water
 - c) He overbalanced and Eve fell into the river
- 4). When Eve fell into the water....
 - a) She was nervous
 - b) She was furious
 - c) She was happy
- 5). When Eve fell into the water
 - a) lost her gold chain
 - b) She lost her gold watch
 - c) She lost her gold ring
- 6) When they came to her college's gates...
 - a) Eve said nothing and left him
 - b) Eve said " Good -bye" and disappeared
 - c) Eve couldn't disappeared without a word
- 7). Arthur couldn't ring her up because
 - a) He did know her telephone number
 - b) He had to go to London
 - c) The line was dead
- 8). Arthur met Eve again only...
 - a) six years later
 - b) a few days later
 - c) a year later
- 9) If Arthur had failed the divorce case, he would have bought her

- a) A handbag b) a gold watch c) a gold ring
- 10). Arthur married Eve but he still doesn't know...
- a) That Eve organized their meeting
b) That Eve didn't love him
c) That Eve didn't lose her watch

Keys: 1. C 2. C 3. A 4. B 5. B 6. A 7. C 8. A 9. B 10. A

Система оценки выполнения работы

10 баллов –

«отлично» 9- 7

баллов – «хорошо»

6 - 5 баллов –

«удовлетворительно» 4-0 баллов

– «неудовлетворительно»

III. Задания для контроля навыков говорения

1. Проблемы охраны окружающей среды
2. Еда.
3. Гаджеты в нашей жизни

IV. Задания для контроля грамматических навыков Test 1

1. Fill in the blanks with the –ing form or infinitive (with or without to).

1. She apologised for _____ (interrupt) the session.
2. They seemed _____ (know) each other's thoughts before they spoke.
3. John is afraid of _____ (fly).
4. It's cold outside. You'd better _____ (take) your coat.
5. We saw them _____ (do) all the damage.
6. She enjoys _____ (receive) people at home.
7. I would like _____ (meet) that writer.
8. I stopped _____ (play) football because of a knee injury.
9. They couldn't _____ (find) the way easily.
10. The English teacher allows us _____ (use) the dictionary. *10 points*

2. Put the verbs in brackets into the present simple, present continuous, present perfect or present perfect continuous.

1. Who's that lady who _____ a red pullover? (wears, is wearing, wore, has worn)
2. She says she _____ this man for ages. (has known, has been knowing, is knowing, knows)
3. In this picture a man his dog. (is walking, has walked, walks, has been walking)

4. My bike is not there! I'm sure they _____ it! (**stole, have stolen, is stoling, has been stoling**)
5. I _____ for you all day. Where have you been? (**am looking, have looked, looks, have been looking**)
6. You look upset. What _____ to you? (**has been happening, has happened, happens, is happening**)
7. Mrs. Stone _____ as a teacher for twenty years. (**work, works, has been working, is working**)

8. On a typical the average person _____ about 48,000 words. (**is speaking, speaks, are speaking, has spoken**)
9. I often _____ books from the library. (**borrow, is borrowing, borrows, has borrowed**)
10. ...you ...to London? (**Have...been..., Did ...been..., Were..., Are ...being...**) **10 points**

3. Form the degree of the adjectives.

1. Happiness and health are (**important**) than money.
2. Is Pat (**intelligent**) than Brian?
3. The 21st of June is (**long**) day in the northern hemisphere.
4. It is (**cheap**) restaurant in the town.
5. He is (**old**) than all the students.
6. The Mississippi is (**long**) than the Thames.
7. He is one of (**rich**) people in the world.
8. It was (**bad**) mistake in my life.
9. Yesterday you looked sad, but today you look (**happy**).
10. In Almaty the prices are (**high**) than in other cities of our country. **10 points**

Test 2

1. Put the sentences in Passive Voice.

- 1). We send our daughter to rest in the south every year. 2). They will show this film on TV.
- 3). They are building a new concert-hall in our street.
- 4). They have made a number of important experiments in this laboratory.
- 5). Livingstone explored Central Africa in the 19th century.
- 6). By the middle of autumn we had planted all the trees. **6 points**

2. Open the brackets using Passive Voice

1. Bread (**to eat**) every day.
2. The letter (**to receive**) yesterday.
3. Nick (**to send**) to Moscow next week.
4. I (**to ask**) at the lesson yesterday.
5. I (**to give**) a very interesting book at the library last Friday.
6. Many houses (**to build**) in our town now.
7. This work (**to do**) already.
8. This text (**to translate**) at the last lesson.
9. These trees (**to plant**) next autumn.
10. Many interesting games always (**to play**) at our PT lessons. **10 points**

3. Passive or Active Voice?

1. Nobody (to see) him yesterday.
2. The telegram (**to receive**) tomorrow.
3. He (**to give**) me this book next week.
4. The answer to this question can (**to find**) in the encyclopedia.
5. e (**to show**) the historical monuments of the capital to the delegation. **5 points**

Test 3

I. Choose the correct items

1. I hate travelling by boat because I get sea _____.
- A. sick B. ill C. Pain

2. When did the London Olympics _____ place?
A. find B. hold C. take
3. Fiona is so _____; she sometimes eats a whole packet of biscuits without offering a single one to anyone else. A. hungry B. greedy C. starving
4. Melani wants to improve her listening skills in English, so she watches English films without _____.
A. subtitles B. scripts C. headings
5. Paul needs to replace the lens in his camera, because it's _____.
A. charged B. scratched C. jammed
6. It's no use crying over spilt _____, there's nothing we can do now.
A. water B. tea C. milk **6 points**

II. Put the verbs in the correct form

1. I don't mind _____ (**lend**) you the book, but you must _____ (**return**) it to me next week.
2. It's cold outside. You'd better _____ (**take**) your coat.
3. I would like _____ (**meet**) that writer.
4. How long _____ (you / **study**) English?
5. We _____ (**not see**) Tina for ages.
6. My brother _____ (always / **throw**) all things around the house, this annoys me very much.
7. We ... (**dance**) when the music ... (**stop**).
8. I ... (**not/feel**) well last night.
9. "Are you going shopping tonight?" "No, I ... (**go**) yesterday."
10. "Did you see Nathan?" "No, he ... (**leave**) by the time I arrived at his house."
11. "Did Alan arrive on time?" "No, I ... (**wait**) for an hour before he arrived."
12. A cinema is a place where films ... (**show**). **12 points**

III. Fill in the correct preposition. Choose the correct answer.

1. The walls gave _____ a smell of paint for a week.
A. off B. back C. away
2. Does she get _____ well with her step mother?
A. around B. on C. off
3. We are going _____ holiday at the end of July.
A. at B. on C. to
4. How long did it take you to recover _____ your operation.
A. of B. for C. from
5. You can't use the printer. It's _____ of order.
A. away B. out C. down
6. These jeans are too big for you, you need to take them _____.
A. in B. up C. out **6 points**

Итоговая оценка за работу:

При выполнении 100-90% – «5»

89-75% – «4»

74- 51% – «3»

50% и ниже – «2»

IV. Задания для контроля письменной

речи. A Letter to a friend (6points)

You have received a letter from your English-speaking Friend Ben who writes:

I hope you had a nice holiday! Where did you go? What did you do/ What was the weatherlike?
I'm going to a music festival this weekend. I can't wait!

Write a letter to Ben. In your letter:

- answer his questions
- ask three questions about the music festival
- **Write 100-140 words**
- **Система оценки выполнения работы**
- 6-5 баллов – «отлично»
- 4 балла – «хорошо»
- 3 баллов – «удовлетворительно»
- 2-1 баллов – «неудовлетворительно»

Opinion essay (14 points)

Comment on the following statement:

“My parents say the way they lived in the past was more secure. However, I believe that young people are given more life opportunities nowadays”.

What is your opinion? Do you agree with this statement?

Write 200-250 words using the plan:

I. Plan

1. Make an introduction. (state the problem)
2. Express your personal opinion and give reasons for it.
3. Give arguments for the other point of view
4. Explain why you don't agree with it.
5. Draw a conclusion..

Система оценки выполнения работы

14-12 баллов – «отлично»

11- 10 баллов – «хорошо»

9 - 7 баллов – «удовлетворительно»

6- 1 баллов – «неудовлетворительно»

11 класс

I. Задания для контроля навыков чтения.

Text №1: All's well that ends well.

Щне afternoon some friends of Susan and Derek telephoned them and invited them for a walk in the evening. They had not seen one another for a long time but Susan had bought tickets for the theatre for that evening. She and Derek wanted to see the play very much, several different people had recommended it to them. However, they agreed to meet their friends before the theatre. They all met early in the evening, went into the park, sat down on a bench and talked for an hour. When Susan got up, she could not find her handbag. She was very sorry because there was a lot of money in it. But she and Derek decided to go to the theatre and forget about it for a few hours. Then suddenly Susan remembered that the theatre tickets had been in the handbag, too. So they could not see the play which had already started by this time. Derek had some money, so they went to a cafe to have supper and later went to the nearest police station. Perhaps they would know something about the handbag. To their surprise Susan's handbag was there with everything in it. A child had picked it up in the park and the child's parents had taken it to the police station. The friends went straight to the theatre and, with the money they thought they had lost, bought

excellent seats for all the performances of that month.

Are these statements true or false?

1. Susan and Derek's friends telephoned them and invited them to go to the theatre.
2. Susan had bought tickets to the theatre.
3. They agreed to meet their friends at the theatre.
4. Susan, Derek and their friends had a good time sitting on a bench and talking for an hour.
5. Susan and Derek were very sorry when they couldn't find Susan's handbag with a lot of money and theatre tickets in it.
6. After supper at a cafe they went to the theatre.
7. Susan's handbag with everything in it was at a police station.
8. The child's parents took the bag to the police station.
9. The friends didn't want to go to the theatre and came back home.
10. They bought excellent seats for all performances of that month.

Choose the right answer.

1. Some friends of Susan and Derek telephoned them
 - a) one morning;
 - b) one afternoon;
 - c) one evening;
2. Their friend invited them
 - a) to go to the theatre
 - b) to go for a walk
 - c) to sit on a bench
3. Susan and Derek wanted to see the play very much
 - a) because several different people had recommended it to them;
 - b) because their friends had seen it before;
 - c) because they had excellent seats;
4. They agreed to meet their friends
 - a) before the theatre in the park;
 - b) after the theatre in the park;
 - c) in the evening at a cafe;
5. After talking in the park
 - a) Susan and Derek went to the theatre;
 - b) Susan and their friends went to the cafe;
 - c) Susan couldn't find her handbag;
6. Susan and Derek decided to go to the theatre and forget about the lost for a few hours
 - a) but Susan remembered that the theatre tickets had been in the bag;
 - b) but Susan found her handbag on the bench;
 - c) but Susan recognized the child's parents;
7. To their surprise Susan's bag was
 - a) at the child's house with everything in it;
 - b) at the police station with their keys;
 - c) At the police station with everything in it;
8. They went straight to the theatre and
 - a) bought excellent seats for all the performances of that month;
 - b) bought a lot of toys for the child;
 - c) bought excellent seats for all the performances of the year.

Keys:

I. 1) + 2)+ 3)- 4) + 5) + 6) - 7)+ 8)+ 9)- 10) +

II. 1) b; 2) b ; 3) a; 4) a; 5) c ; 6) a 7) c 8) a

Система оценки выполнения работы

18-17 баллов – «отлично»

16 -13 баллов – «хорошо»

12- 10 баллов – «удовлетворительно»

9 -0 баллов – «неудовлетворительно»

Text №2: Life as I find it.

The man, who lives in Philadelphia, when he was young and poor, entered a bank, and said: "Please sir, don't you want a boy?" And the bank man said: "No, little boy, I don't want a little boy."

The little boy went silently down the steps of the bank. The bank man stepped behind a door for he thought the boy was going to throw a stone at him. But the little boy picked up something, and stuck it in his poor pocket.

"Come here, little boy," the bank man said, and the boy came up to him. "What did you pick up?" The little boy answered: "A pin." And the bank man said: "Little boy, are you good?" and he said he was. The bank man said: "Whom do you vote for? -excuse me, do you go to school?" and he said he did.

Then the bank man took down a pen made of gold, and he wrote on a piece of paper, "St. Peter," and he asked the little boy what it stood for, and he said: "Salt Peter." The bank man said it meant "Saint Peter." Then the little boy said: "Oh!" Then the bank man took the little boy into partnership, and gave him half the profits and all the capital, and he married the bank man's daughter and now all he has is all his, and all his own, too.

My uncle told me this story, and I spent six weeks in picking up pins in front of the bank. I expected the bank man would call me in and say: "Little boy, are you good?" and I was going to say, "Yes," and when he asked me what "St. John" stood for, I was going to say "Salt John". But the bank man didn't want to have a partner, for one day he said to me, "Little boy, what's that you are picking up?" I said: "Pins." He said: "Let's see them." He took them, and I took off my cap, ready to go in the bank and become a partner, and marry his daughter. But I didn't get an invitation. He said: "Those pins belong to the bank, and if I catch you hanging around any more I'll set the dog on you!" Then I left and the old man kept the pins. Such is life as I find it. **Are the statements true or false?**

1. The man who lives in Philadelphia when being young and poor came to the bank to ask for a job.
2. The bank man didn't want the little boy to work in the bank.
3. The bank man thought that the boy was going to put a stone into his pocket.
4. bank man gave the boy a pen made of gold.
5. The bank man took the little boy into partnership and gave him all his profits and half the capital.
6. The boy married the bank man's sister.
7. I spent seven weeks in picking up pins behind the bank.
8. The bank man proposed me to be his partner.
9. He wanted me to marry his daughter.
10. So I began to work in this bank.

Answer the questions.

1. What did the little boy pick up at the bank?
2. What was the bank man's pen made of?
3. Whom did the little boy marry?
4. How many weeks did he pick up pins?

5. Who told him this story about the little boy?
6. What did the bank man promise to do if he saw him near his bank?

I. Keys: 1) + 2)+ 3)- 4) - 5) - 6) - 7)- 8)- 9)- 10) –

- II.**
1. He picked up a pin.
 2. The bank man's pen was made of gold.
 3. The boy married the bank man's daughter.
 4. He did it for six weeks.
 5. The boy's uncle told him this story.
 6. He promised to set the dog on the little boy

Система оценки выполнения работы

16-15 баллов – «отлично»

14 -12 баллов – «хорошо»

11- 9 баллов – «удовлетворительно» 8 - 0 баллов – «неудовлетворительно»

Text № 3: Match texts 1 – 7 with headings A – H. Use the headings only once. There is one you do not need to use.

A PLACES TO STAY IN

B ARTS AND CULTURE

C NEW COUNTRY IMAGE

D GOING OUT

E DIFFERENT LANDSCAPES

F TRANSPORT SYSTEM

G NATIONAL LANGUAGES

H EATING OUT

1 Belgium has always had a lot more than the faceless administrative buildings that you can see in the outskirts of its capital, Brussels. A number of beautiful historic cities and Brussels itself offer impressive architecture, lively nightlife, first-rate restaurants and numerous other attractions for visitors. Today, the old-fashioned idea of 'boring Belgium' has been well and truly forgotten, as more and more people discover its very individual charms for themselves.

2 Nature in Belgium is varied. The rivers and hills of the Ardennes in the southeast contrast sharply with the rolling plains which make up much of the northern and western countryside. The most notable features are the great forest near the frontier with Germany and Luxembourg and the wide, sandy beaches of the northern coast.

3 It is easy both to enter and to travel around pocket-sized Belgium which is divided the Dutch-speaking north and the French-speaking south. Officially the Belgians speak Dutch, French and German. Dutch is slightly more widely spoken than French, and German is spoken the least. The Belgians, living in the north, will often prefer to answer visitors in English rather than French, even if the visitor's French is good.

4 Belgium has a wide range of hotels from 5-star luxury to small family pensions and inns. In some regions of the country, farm holidays are available. There visitors can (for a small cost) participate in the daily work of the farm. There are plenty of opportunities to rent furnished villas, flats, rooms, or bungalows for a holiday period. These holiday houses and flats are comfortable and well-equipped.

5 The Belgian style of cooking is similar to French, based on meat and seafood. Each region in Belgium has its own special dish. Butter, cream, beer and wine are generously used in cooking. The Belgians are keen on their food, and the country is very well supplied with excellent restaurants to suit all budgets. The perfect evening out here involves a delicious meal, and the restaurants and cafes are busy at all times of the week.

6 As well as being one of the best cities in the world for eating out (both for its high quality and range), Brussels has a very active and varied nightlife. It has 10 theatres which produce plays in both Dutch and French. There are also dozens of cinemas, numerous discos and many night-time

cafes in Brussels. Elsewhere, the nightlife choices depend on the size of the town, but there is no shortage of fun to be had in any of the major cities.

7 There is a good system of underground trains, trams and buses in all the major towns and cities. In addition, Belgium's waterways offer a pleasant way to enjoy the country. Visitors can take a one-hour cruise around the canals of Bruges (sometimes described as the Venice of the North) or an extended cruise along the rivers and canals linking the major cities of Belgium and the Netherlands

Text	1	2	3	4	5	6	7
Heading							

Keys:

I. 1) -C 2)- E 3) -G 4) -A 5) -H 6)-D 7)-F

Система оценки выполнения работы

7 баллов – «отлично» 6-

5 баллов – «хорошо»

4 балла – «удовлетворительно»

3 балла – «неудовлетворительно»

II. Задания для контроля навыков аудирования

Текст для аудирования № 1

Вы услышите 6 высказываний. Установите соответствие между высказываниями говорящих каждого диалога 1-6 и утверждениями, данными в списке А-Г. Используйте каждое утверждение, обозначенное соответствующей буквой, только один раз. В задании есть одно лишнее утверждение. Вы услышите запись дважды. Занесите свои ответы в таблицу. У вас есть 20 секунд, чтобы ознакомиться с заданием

- A. The speaker is allergic to roses.
- B. The speaker is looking for a song.
- C. The speaker has been living in London all her life.
- D. The speaker can't eat anything.
- E. The speaker likes her husband.
- F. The speaker is waiting for the train to Disneyland Paris.
- G. The speaker has everything to go by train.

Говорящий	1	2	3	4	5	6
Утверждение						

Dialogue 1

A: What can you have, aunt Jemima? B: Well, I can't eat bread. Or nuts. And I can't drink tea or coffee. And I can't wear nylon. I can't... A: We've got some ice-cream in the fridge. Can you eat ice-cream? B: Ice-cream? Mmm... yes, I can eat that. What flavor is it? A: Chocolate. B: Oh, no! I can't. A: Are you allergic to chocolate, too? B: No, I'm not. But I don't like it.

Dialogue 2

A: Have you got everything? B: Yes. It's all here. A: Passports? B: Yes. A: Train tickets? B: Of course. Don't worry. A: Have you got seat reservations? B: Yes. Car four. Seats B-fifteen and B-sixteen. A: What about the hotel vouchers? B: They're in my bag. A: What about money? B: You've got it. A: Have I? B: It's in your bag. A: Oh, yes. Here it is. Oh, we haven't got anything to read. B: It's OK. I've got some magazines. A: What about food? We can get some sandwiches. B: No, there's a buffet on the train.

Dialogue 3

A: Are you waiting? B: Yes, I'm looking for a song. A: What's the title? B: I don't know. But it's on the radio. A: I see. Who's the artist? B: I don't know. It's an old song. A: Uh, do you know the words? B: Um, yes... it's uh... «I'm walking...» somewhere..... A: Can you sing it? B: What? In here? A: Yes. B: «I'm walking to New Orleans.....». A: No, I don't know it. B: He's American. A: Ah. B: He's very good. A: Mmm. Let me check the computer. I... I'm... I'm walking... no... wa...walking... yes. Here it is. «Walking to New Orleans» by Fats Domino. B: Great! That's it! Have you got it? A: No, we haven't. But we can order it. B: OK. How much is it? A: It's a greatest hits CD. It's fourteen ninety-nine. B: That's fine.

Dialogue 4

A: What time is it? B: A quarter past nine. A: What time does our train leave? B: Nine twenty-seven. C: The nine twenty-seven service to Disneyland Paris is now boarding at platform two. A: Ooh. Are there any toilets here? B: Yes, there are. But you haven't got time. The train's boarding now. A: We've got twelve minutes... B: It's OK. There are toilets on the train. A: Are you sure? B: Yes, I'm sure. C: Would all passengers for train number nine-O-seven-four to Disneyland Paris go immediately to platform two. B: Come on. Let's go.

Dialogue 5

A: Lunch is in the garden. B: Outside? I can't sit outside. A: But it's a lovely day. B: Not for me. I've got hay fever. A: Oh, OK. We can go into the dining room. This way..... B: There are flowers on the table. A: Yes, they're roses from our garden. B: Please take them away. I'm very allergic to roses.

Dialogue 6

A: Welcome to 'My life and memories'. First I want to begin by wishing you a happy birthday. Elsie: Thank you very much, dear. A: How long have you been living in London, Elsie? E: All my life. And I've loved every minute of it. A: Have you ever been abroad? E: Well, I used to go on day-trips to Calais. That was when my husband was still alive. A: I believe you've been married more than once. E: Yes, I've been married twice and engaged six times. A: That's interesting!

Keys:

II. 1) -D 2) -G 3) -B 4) -F 5) -A 6) -C

Система оценки выполнения работы

6 баллов – «отлично» 5

баллов – «хорошо»

4 балла – «удовлетворительно»

Текст для аудирования № 2

The Seven Wells. Crimean Legend

Long-long ago in the Crimean village there were problems with water. So, the men dug seven wells that started to give some water to the local people. Once, a German man was chosen as the head of the village. He was a wise man and he offered the people to take water free. So everybody was happy to get as much water as they needed. That man had seven sons. The youngest, whose name was Fritz was the healthiest and strongest in the family. In his childhood he noticed that when some water was taken from the wells, it splashed on the ground. So he didn't like that and once said to his father, "When I grow up, I'll ask the village dwellers to pay for the water from the wells. They splash too much water on the ground". "On, no!" said his father, "water is the most precious thing in this land. It should be free." A few years passed. The old German died. Then his six sons died of some disease one by one, and Fritz was made head of the village. He immediately made his wish come true. He said to the villagers that from that day they should pay for the water from the wells. All the wells were locked and Fritz kept the keys to the wells. One day the village dwellers decided to rebel against Fritz because he told them they wouldn't have any water for one day. An old soldier came to the village. He was tired and thirsty and asked for some pure water. Fritz didn't let him drink because the soldier had no money to pay for it. The soldier begged Fritz to help him. But it was all in vain. When the soldier was dying, he cursed Fritz. After his death one of the wells was open but the water disappeared from it. When Fritz's servant opened the other six wells and found no water there, he told it to his master. Fritz was furious. Thus he was punished for his cruelty.

Are these statements true or false?

1. German man was chosen as the head of the village.
2. That man had three sons.
3. Fritz was the oldest son in the family.
4. German's six sons died of some disease.
5. Fritz told the village dwellers to pay for the water from the wells.
6. All the wells were locked by one of the villagers.
7. Fritz kept the keys to the wells in his house.
8. An old soldier asked Fritz for some food.
9. Fritz to help the old soldier.
10. The water disappeared from only one well.

2. Answer the questions:

1) Why did the men dig seven wells? 2) Who was chosen the head of the village? 3) How many sons did the German have? 4) What did Fritz dislike in childhood? 5) When did Fritz make his wish come true? 6) What did Fritz do with the wells? 7) Why couldn't the old soldier drink any water from the well? 8) What happened to the wells after the soldier's death?

I. **Keys:** 1) + 2)- 3)- 4) + 5) + 6) - 7)+ 8)- 9)- 10) –

Система оценки выполнения работы

18-17 баллов – «отлично»

16 -13 баллов – «хорошо»

12- 8 баллов – «удовлетворительно»

7 - 0 баллов – «неудовлетворительно»

Текст для аудирования № 3. Graffiti

You can travel almost anywhere in the world, and you will probably see graffiti. Although graffiti is more common in big cities, today you may find it in almost any region or district, big or small. It's everywhere: on trains, walls, bridges and buildings. Love it or hate it but graffiti is

part of the everyday urban world. Some people consider it art while others think it's vandalism. However, few of them really know how old graffiti is.

The word graffiti itself probably comes from the old Greek verb which means "to write". Writings on walls already existed in ancient Rome. The Romans cut graffiti on walls and monuments. It showed phrases of love, political ideas, simple thoughts, magic spells, alphabets, and famous quotations from literature.

Modern graffiti dates back to the US of the 1960s. At that time for young people it was a form of self-expression and a political protest. Teenage groups in New York, for example, painted graffiti to mark their territory. Later, there started competitions between different groups. That meant that the quality of graffiti became more important than just the amount of it.

Today graffiti has travelled all over the world. However, it is still an illegal art. It has been always painted on private or public property, like cars, trains, fences and house walls. As a result most people see it as vandalism. Besides, it's rather hard to clean graffiti paints, and cities spend millions every year on it. So, in most countries graffiti is forbidden.

On the other hand, modern graffiti is, by its nature, a form of painting. After all, the artists use the same methods and materials. However, instead of paints a graffiti artist prefers sprays, markers, and crayons. Some of their works are really impressive and fascinating, they are powerful and have a deep meaning. Graffiti often makes grey walls look cheerful.

The purpose of some graffiti is to spread and declare social ideas. That's why a lot of graffiti paintings have political topics. Some cities have special places where the walls of different buildings can be used to create pieces of graffiti art.

Probably, the most famous graffiti artist is Banksy, who comes from Bristol, England. He strongly believes that writing graffiti on buildings is an effective way to communicate with people. His works are very often aggressive, provocative and even rude. In his graffiti he expresses personal political and social views, which are against war and capitalism.

Are these statements true or false?

1. Graffiti is more common in small towns.
2. Many people consider it art.
3. The word graffiti itself comes from the old Greek verb which means "to write".
4. The Greeks cut graffiti on walls and monuments.
5. It was a form of self-expression of young people in the US in the 1960s.
6. There were never competitions in graffiti between different groups.
7. Graffiti is a legal art now
8. It's rather hard to clean graffiti paints.
9. Many cities spend millions dollars every year on cleaning graffiti on walls.
10. Graffiti artists prefer sprays, markers, and crayons instead of paints.

Answer the questions.

1. Is graffiti an old or modern art?
2. When and where did modern graffiti begin?
3. Why is it considered to be an illegal art?
4. What is the purpose of graffiti?
5. Who is the most famous graffiti artist?

Keys:

I. 1) - 2) - 3) + 4) - 5) + 6) - 7) - 8) + 9) + 10) +

Система оценки выполнения работы

15-14 баллов – «отлично»

13 -11 баллов – «хорошо»

10- 8 баллов – «удовлетворительно»

7 - баллов – «неудовлетворительно»

III. Задания для контроля навыков говорения

1. Проблемы охраны окружающей среды. Загрязнение воды.
2. Твой микрорайон.
3. Планы на будущее.

IV. Задания для контроля грамматических навыков

Test 1

Part I. Grammar and Vocabulary.

1. Fill in: divorced, witnesses, beam, murderer, predict, mounts, reject, foster, pedestrianised, pitch black.

1. When his parents were both killed in a car accident, he was placed with ___ parents.
2. As the pressure ___ in the run-up to the exams, a lot of teens feel stressed out.
3. There were no ___ to the accident.
4. The ___ was sentenced to life imprisonment.
5. In the ___ of the night I couldn't find the keys I had dropped.
6. The shops in my town are located in a ___ area where cars aren't allowed.
7. Can you see that ___ of light? I think it's coming from a laser.
8. Don't ___ the idea just because you think you are not good enough.
9. The Oracle was used to ___ the future by the ancient Greeks.
10. Her parents didn't get on well, so they decided to get ___.

II. Put the verbs in the correct form

1. Tonia performed really well yesterday. – Yes. She (**practice**) for months before the recital.
2. I (**look**) through a magazine when I saw the advertisement.
3. Where (**stay**) your sister when she went to London?
4. They didn't let us (**pay**) for the meal.
5. He doesn't mind (**help**) with the housework.
6. I'm tired of (**play**) computer games.
7. I am looking forward to (**watch**) the Olympics on TV.
8. Last night they (**wake**) up by a loud noise.
9. A new shopping center (**build**) near my house at the moment.
10. Accidents often (**cause**) by careless drivers.

III. Fill in the correct preposition

1. Tony was involved ___ a terrible accident.
2. Pay attention ___ the teacher's instructions.
3. The new employee assured his boss ___ his complete honesty.
4. Why do you always insist ___ sitting here?
5. Helen recovered ___ her illness very quickly.

IV. Fill in the correct word derived from the word in bold

1. School uniforms don't help young people develop a sense of _____.
2. It's _____ to buy cigarettes in Britain if you're under
3. Valentin Yudashkin is probably Russia's most famous fashion _____
4. We had to go out because the smell in the room was very _
5. The instructions are _____ as the task is quite simple.

INDIVIDUAL
LEGAL
DESIGN
PLEASANT
NECESSARY

Keys:

Задание 1: 1. foster 2. mounts 3. witnesses 4 murderer, 5 pitch black, 6 pedestrianised, 7 beam, 8 reject, 9 predict, 10 divorced

Задание 2: 1 had practiced, 2 was looking, 3 Where did your sister stay, 4 pay, 5 helping, 6 playing, 7 watching, 8 were waken, 9 is being built, 10 are caused

Задание 3: 1 in, 2 to, 3 of, 4 on, 5 from

Задание 4: 1 individuality, 2 illegal, 3 designer, 4 unpleasant, 5 unnecessary

Система оценки выполнения работы

30 -27 баллов – «отлично»

26 -20 баллов – «хорошо»

19 -15 баллов – «удовлетворительно»

14 -0 баллов – «неудовлетворительно»

Test 2

Vocabulary

1 Choose the correct item

- 1 All sport stations will provide live _____ of the Rugby World Cup.
A coverage B covering C bulletin
- 2 The _____ story on the news tonight is about a man who claims to have been abducted by aliens. A hit B top C flash
- 3 Many of the news stories printed in _____ are just gossip.
A tabloids B broadsheets C newspapers
- 4 You must have read about the latest political scandal. It's on the _____ page of every newspaper.
A front B first C cover
- 5 The emergency service has _____ the headlines again for the fourth time this year.
A run B hit C unfold

Grammar

2 Rewrite the following statements in reported speech.

- 1 "I'm watching a documentary on the SETI programme," Andrew said.
"Peter won't like the news at all," he told her.
- 3 "Mary lent me a book about UFOs," Sammy said.
- 4 "Don't try to persuade me to become a journalist like you, Dad," Sue told her father.
- 5 "Are you going out later, Jenny?" Larry asked.

3 Fill in the correct preposition : over, out of, down, back, into.

- 1 I was going to buy an expensive phone, but my mum talked me _____ it.
- 2 Sam treats me like a child. He always talks _____ to me.
- 3 I always talk important things _____ with my parents because I value their opinion.
- 4 I didn't want to go to the concert, but Andy talked me _____ it.
- 5 "Don't talk _____ to me like that, Anna! You should show some respect to your elders!"

Keys:

Задание 1: 1.-A, 2-B, 3-A, 4-A, 5-B

Задание 3: 1- out of, 2- down, 3- over, 4- into, 5- back

Система оценки выполнения работы

15-14 баллов – «отлично» 13

-11 баллов – «хорошо»

10- 8 баллов – «удовлетворительно» 7 -

баллов – «неудовлетворительно»

3

Vocabulary

I. Choose the correct word

1. When Maria's father got a new job in the States, the family had to leave their _____ and move abroad.
A harbor B gateway C homeland
2. Don't throw the batteries away, they're _____.
A disposable B rechargeable C achievable
3. Animal rights organizations work to prevent _____ towards animals.
A cruelty B offence C kidnap
4. It is important that students do not _____ the school rules.
A violate B abolish C reject
5. Suzanne was holding her _____ ticket, hoping that this time she had the right numbers which would make her rich beyond her wildest dreams.
A lottery B winnings C scam

Grammar and Vocabulary

II. Choose the correct word

1. Andrew spends most of free time _____ the Net.
A) surfing B) hanging out C) chatting
2. A simple way to _____ energy at home is to turn off the lights when you leave a room.
A) save B) protect C) store
3. Harry is a very easy - going person and gets _____ well with everyone in his class.
A) by B) about C) on
4. Jill is very proud _____ her son because he got top marks in all his exams.
A) with B) around C) of
5. Alan likes extreme sports, but I wouldn't say he's crazy _____ them.
A) about B) with C) in
6. Mum _____ for her car keys for the last hour, and she still can't find them.
A) was looking B) has been looking C) is looking
7. Do you know what time the next train _____?
A) does leave B) leaves C) will leave
8. Be careful! You _____ off the ladder.
A) are falling B) would fall C) are going to fall
9. Where _____ on holiday last summer?
A) did you go B) have you been C) had you gone
10. Don't worry, the painters _____ painting your house by the time you're ready to move it.
A) are finishing B) will have finished C) are going to finish
11. Can you believe it started raining while we _____ in the sea?
A) had swam B) have been swimming C) were swimming
12. Leslie and Susan _____ yet. Should we leave without them?
A) hadn't arrived B) haven't arrived C) didn't arrive
13. This time next week we _____ ourselves at luxurious hotel in Hawaii.
A) will have enjoyed B) are enjoying C) will be enjoying
14. _____ if there's a problem between Ann and Kelly?
A) do you know B) are you knowing C) know
15. Let's order some dessert. I _____ some chocolate cake.
A) have B) will have C) going to have

III. Fill in the correct word derived from the word in bold:

A kind man Jack, a truck driver, was driving 100 penguins to the New York Zoo. On the freeway his truck suddenly _____ down.

16. BREAK

Jack got out of the car. He _____ at the engine when another truck stopped by.

17. LOOK

The second truck driver, Peter, asked if _____ colleague needed any help.

18. HE

Jack explained that he was taking the penguins to the zoo and asked if Peter could take the penguins to the zoo. Peter agreed. Some hours _____, Peter drove past Jack, who was still waiting on the freeway for help to come.

19. LATE

The penguins, however, _____ still in the truck!

20. BE

"I thought I asked you to take _____ penguins to the zoo," shouted Jack. Peter replied, "I did, but I had some money left, so we're going to the cinema now."

21. THAT

Keys:

I. 1- homeland, 2. B rechargeable, 3.A cruelty, 4.A violate, 5. A lottery

II. 1) – a 2) – a 3) - c 4) - c 5) – a 6) - в 7) – в 8) - c 9) - в 10) - c 11) – c 12) – в 13) – c 14)- a 15)- b.

III. 16- broke 17-was looking 18-his 19- later 20- were 21- those

Система оценки выполнения работы

26-25 баллов –

«отлично» 24 -19

баллов – «хорошо»

18 -14 баллов – «удовлетворительно»

13 -0 баллов – «неудовлетворительно»

V. Задания для контроля навыков письменной речи. A Letter to a friend. (6points)

You have received a letter from your English-speaking Friend Ben who writes:

I hope you had a nice holiday! Where did you go? What did you do/ What was the weather like?

Write a letter to Ben. In your letter:

- answer his questions
- ask three questions about the music festival
- **Write 100-140 words**
- **Система оценки выполнения работы**
- 6-5 баллов – «отлично»
- 4 балла – «хорошо»
- 3 баллов – «удовлетворительно»
- 2-1 баллов – «неудовлетворительно»

Opinion essay.(14 points)

Comment on the following statement:

“My parents say the way they lived in the past was more secure. However, I believe that youngpeople are given more life opportunities nowadays”.

What is your opinion? Do you agree with this statement?

Write 200-250 words using the plan:

I. Plan

1. Make an introduction. (state the problem)
2. Express your personal opinion and give reasons for it.
3. Give arguments for the other point of view
4. Explain why you don't agree with it.
5. Draw a conclusion..

Система оценки выполнения работы

14-12 баллов –

«отлично» 11- 10

баллов – «хорошо»

9 - 7 баллов –

«удовлетворительно» 6-1 баллов

– «неудовлетворительно»